









Dans ce manuel, vous trouverez des informations précédées d'un symbole **REMARQUE**. Ces informations sont destinées à éviter d'endommager le véhicule, d'autres biens ou de nuire à l'environnement.

Les symboles   ou    des étiquettes apposées sur votre véhicule ont pour but de vous rappeler que vous devez lire ce manuel du propriétaire afin d'obtenir un fonctionnement correct et fiable de votre véhicule.

 ou   possède un code couleur indiquant un « danger » (rouge), un « avertissement » (orange) ou une « mise en garde » (orange).

➔ **Étiquettes de sécurité** P. 99

## Quelques mots sur la sécurité

---

La sécurité du conducteur ainsi que celle d'autrui est très importante. La conduite de ce véhicule en toute sécurité est une responsabilité importante.

Pour pouvoir prendre des décisions éclairées quant à la sécurité, des procédures et autres informations figurent sur les étiquettes et dans ce manuel. Ces informations préviennent des dangers potentiels pouvant blesser le conducteur ou autrui.

Il est cependant difficile, voire impossible, de prévenir de tous les dangers associés à la conduite ou à l'entretien du véhicule. Il faut donc faire preuve de bon sens.

Ces informations importantes concernant la sécurité se présentent sous différentes formes, dont :

- **Étiquettes de sécurité** - sur le véhicule.
- **Messages de sécurité** - précédés d'un symbole d'avertissement de sécurité  et l'un des trois mots suivants : **DANGER, ATTENTION** ou **PRECAUTION**.  
Ces mots sont utilisés dans les cas suivants :

 **DANGER**

Il y a DANGER CERTAIN de MORT ou de BLESSURES GRAVES si les instructions ne sont pas suivies.

 **ATTENTION**

Il peut y avoir DANGER de MORT ou de BLESSURES GRAVES si les instructions ne sont pas suivies.

  **ATTENTION**

Il peut y avoir DANGER de MORT ou de BLESSURES GRAVES si les instructions ne sont pas suivies.

 **PRECAUTION**

Il y a un RISQUE de BLESSURES si les instructions ne sont pas suivies.

- **En-têtes de sécurité** - comme Mesures importantes concernant la sécurité.
- **Section sécurité** - comme Sécurité de conduite.
- **Instructions** - utilisation correcte et en toute sécurité du véhicule.

Ce manuel contient de nombreuses informations importantes concernant la sécurité. Prière de les lire attentivement.

## **Enregistreurs de données**

Votre véhicule est équipé de plusieurs dispositifs communément appelés enregistreurs de données. Ils enregistrent en temps réel différents types de données du véhicule, telles que le déploiement des airbags SRS et les dysfonctionnements des composants du système SRS.

Ces données appartiennent au propriétaire du véhicule et ne sont accessibles à personne d'autre, sauf dans le cas d'exigences légales ou avec la permission du propriétaire du véhicule.

Cependant, ces données sont accessibles à Honda, à ses distributeurs agréés, réparateurs agréés, personnel, représentants et sous-traitants à des fins exclusives de diagnostic technique, recherche et développement du véhicule.

## **Enregistreurs de diagnostic d'entretien**

Votre véhicule est équipé de dispositifs concernant l'entretien qui enregistrent des informations sur les performances du groupe propulseur et les conditions de conduite. Les données sont utilisées pour aider le technicien à effectuer le diagnostic, les réparations et l'entretien du véhicule. Ces données ne sont accessibles à personne d'autre, sauf dans le cas d'exigences légales ou avec la permission du propriétaire du véhicule.

Cependant, ces données sont accessibles à Honda, à ses distributeurs agréés, réparateurs agréés, personnel, représentants et sous-traitants à des fins exclusives de diagnostic technique, recherche et développement du véhicule.

## **Enregistrements des données du véhicule**

Ce véhicule enregistre les informations suivantes en tant que données lorsque le système de prévention des collisions par freinage (CMBS) est activé.

- Images d'objets devant le véhicule lorsque le système de prévention des collisions par freinage est activé
  - Etat de fonctionnement de chaque fonction du système de prévention des collisions par freinage
  - Fonctionnement de l'accélérateur / de la pédale de frein
  - Vitesse du véhicule
  - Informations telles que la distance et la vitesse relative de la cible identifiée par le système de prévention des collisions par freinage
- Honda peut se procurer et utiliser les données enregistrées à des fins de diagnostic technique et de recherche et développement de véhicules Honda. Le système de prévention des collisions par freinage n'enregistre pas d'images ou de fichiers audio dans le véhicule. Des outils spéciaux sont nécessaires pour consulter ou supprimer des données (y compris les images) enregistrées par le système de prévention des collisions par freinage. La fonction d'enregistrement d'images du système de prévention des collisions par freinage peut être désactivée de manière à ce qu'aucune image ne soit enregistrée lorsque le système est activé.

### **Divulgaration des données**

Honda ne divulguera ni ne fournira en aucun cas les données acquises par le biais des informations enregistrées par le système de prévention des collisions par freinage à des tiers, sauf dans les cas suivants :

- Lorsque le propriétaire du véhicule y consent
- Si cette divulgation est requise par la loi, par une décision de justice ou une demande légalement exécutoire similaire
- Si les données ont été traitées pour supprimer l'identification/anonymiser les véhicules/utilisateurs, par exemple lorsque des données agrégées sont fournies à des instituts de recherche

## Conditions générales d'application du manuel d'utilisation\*

### Généralités

Cette application permet à l'affichage audio de rechercher automatiquement des mises à jour du manuel d'utilisation spécifiques au véhicule et à l'affichage audio du conducteur dès lors que le mode d'alimentation du véhicule est ACTIVE. Cette application transmet régulièrement à nos serveurs une quantité limitée d'informations sur le véhicule et les appareils : Numéro d'identification du véhicule (VIN), numéro de série du matériel de l'affichage audio, langue préférée, adresse Internet Protocol (IP), journal de transactions (alertes ou vues de mises à jour, mise à jour de téléchargements et installation, utilisation de l'application du manuel d'utilisation), etc. Lorsque l'application trouve une mise à jour sur le serveur, elle vous invite à la télécharger et à l'installer.

Lorsque l'affichage audio effectue une recherche de mises à jour sur nos serveurs, nous vous proposerons automatiquement de mettre à jour le manuel d'utilisation. Nous conserverons également un journal des mises à jour installées sur nos serveurs.

### Vos données à caractère personnel

Si les informations susmentionnées transmises à Honda constituent des informations personnelles dans votre région, veuillez noter que ces informations seront traitées en stricte conformité avec les règles et réglementations définies dans le présent avis, ainsi qu'avec la législation applicable en matière de protection des données.

Les termes de notre politique de confidentialité sont intégrés par référence dans les présentes conditions et votre utilisation des mises à jour système sera soumise à la politique de confidentialité. Notre politique de confidentialité définit la façon dont nous, ainsi que tout tiers désigné, traiterons les données à caractère personnel que nous recueillons auprès de vous ou que vous nous transmettez, via la fonctionnalité. (Voir le site Web Honda (<https://www.privacynotice.honda.eu>) pour plus de détails.)

\* Non disponible sur tous les modèles

Honda collecte, utilise et stocke vos données à caractère personnel pour les raisons énoncées ci-dessous : lorsque cela est nécessaire pour les intérêts légitimes de Honda, tels qu'énoncés ci-dessous, et que les droits de l'utilisateur en matière de protection des données ne prévalent pas sur nos intérêts ; pour fournir des mises à jour du manuel d'utilisation ; pour nous permettre d'améliorer et d'optimiser l'application du manuel d'utilisation et les services ; pour répondre aux questions et aux réclamations d'utilisateurs ; et à des fins de conservation de dossiers internes.

Pour la protection de nos intérêts commerciaux légitimes et droits légaux. Cela inclut, sans toutefois s'y limiter, l'utilisation associée à la conformité, la réglementation, l'audit, les réclamations juridiques (y compris la divulgation de telles informations liées au processus juridique ou à des litiges) et à d'autres exigences en matière d'éthique et de rapports de conformité.

Honda convertira également les données à caractère personnel en données anonymes et les utilisera (normalement sur une base statistique agrégée) pour des usages tels que des études et analyses de marché, pour améliorer le manuel d'utilisation, analyser les tendances et évaluer le succès de publications de mises à jour logicielles. Des informations personnelles agrégées ne permettent pas d'identifier personnellement le conducteur, ni tout autre utilisateur du manuel d'utilisation.

Honda peut partager ces données avec l'organisation de support mondial de Honda, ses sociétés affiliées ou d'autres tiers engagés par Honda pour fournir des services de support associés au système.

## Conditions générales relatives aux mises à jour du système

### Généralités

Le véhicule dispose d'une application qui permet à l'affichage audio de rechercher automatiquement des mises à jour logicielles Honda spécifiques à l'affichage audio et à ses périphériques connectés (initialement chaque (1) semaine via Wi-Fi ou toutes les quatre (4) semaines via l'unité de commande de télématique (TCU)\*, des requêtes peuvent se produire plus ou moins fréquemment en raison de pannes Internet, de nouvelles tentatives, d'une action directe de l'utilisateur, d'un message push WAP depuis le serveur ou d'une modification de la politique liée aux requêtes sur les serveurs Honda). Cette application transmet régulièrement à nos serveurs une quantité limitée d'informations sur le véhicule et les périphériques (numéro d'identification du véhicule (VIN), numéro d'identification du type de modèle (MT), le numéro de pièce matérielle et logicielle, numéro de série, version logiciel, langue préférée, adresse Internet Protocol (IP), journal des transactions (consultation d'alertes ou de mises à jour, téléchargement et installation de mises à jour, statut du logiciel), etc.). Lorsque l'application trouve une mise à jour sur le serveur, l'application demande d'abord la permission pour la télécharger et l'installer. Il est possible de télécharger et d'installer automatiquement ces mises à jour depuis les paramètres ou de mettre à jour manuellement le système.

Lorsque votre affichage audio effectue des recherches de mises à jour ou d'alertes sur nos serveurs, nous vous proposons automatiquement de mettre à jour vos appareils ou de transmettre la mise à jour ou l'alerte directement à votre affichage audio. Nous conserverons également un journal des mises à jour ou alertes installées sur nos serveurs.

### Vos données à caractère personnel

Si les informations susmentionnées transmises à Honda constituent des informations personnelles dans votre région, veuillez noter que ces informations seront traitées en stricte conformité avec les règles et réglementations définies dans le présent avis, ainsi qu'avec la législation applicable en matière de protection des données.

\* Non disponible sur tous les modèles

Les termes de notre politique de confidentialité sont intégrés par référence dans les présentes conditions et votre utilisation des mises à jour système sera soumise à la politique de confidentialité. Notre politique de confidentialité définit la façon dont nous, ainsi que tout tiers désigné, traiterons les données à caractère personnel que nous recueillons auprès du conducteur ou qu'il nous transmet via l'application.

Voir le site Web Honda pour plus de détails.

Honda collecte, utilise et stocke vos données à caractère personnel pour les raisons énoncées ci-dessous :

lorsque cela est nécessaire pour les intérêts légitimes de Honda, tels qu'énoncés ci-dessous, et que les droits de l'utilisateur en matière de protection des données ne prévalent pas sur nos intérêts ;

- pour fournir les mises à jour du système et les services associés ;
- pour nous permettre d'améliorer et d'optimiser les produits et services de mises à jour du système ;
- pour répondre aux questions et aux réclamations d'utilisateurs ; et à des fins de conservation de dossiers internes.

Pour la protection de nos intérêts commerciaux légitimes et droits légaux. Cela inclut, sans toutefois s'y limiter, l'utilisation associée à la conformité, la réglementation, l'audit, les réclamations juridiques (y compris la divulgation de telles informations liées au processus juridique ou à des litiges) et à d'autres exigences en matière d'éthique et de rapports de conformité.

Honda convertira également les données à caractère personnel en données anonymes et les utilisera (normalement sur une base statistique agrégée) pour des usages tels que des études et analyses de marché, pour améliorer les mises à jour du système, analyser les tendances et évaluer le succès de publications de mises à jour logicielles. Des informations personnelles agrégées ne permettent pas d'identifier personnellement le conducteur, ni tout autre utilisateur des mises à jour du système.

Honda peut partager ces données avec l'organisation de support mondial de Honda, ses sociétés affiliées ou d'autres tiers engagés par Honda pour fournir des services de support associés au système.



Le présent manuel d'utilisation fait partie intégrante du véhicule, il doit donc être fourni avec le véhicule lors de la vente.

Le présent manuel d'utilisation s'applique à tous les modèles de votre véhicule. La description de certains équipements et de certaines fonctions peut ne pas s'appliquer à ce modèle en particulier.

Certaines illustrations de ce manuel d'utilisation représentent des fonctions et des équipements disponibles sur certains modèles, mais pas tous. Votre modèle particulier peut ne pas en être équipé.

Les informations et caractéristiques figurant dans ce manuel étaient en vigueur lors de l'approbation de la publication. Toutefois, Honda Motor Co., Ltd. se réserve le droit d'arrêter ou de modifier les spécifications ou caractéristiques de ses produits à tout moment, sans préavis ni aucune obligation.

Bien que ce manuel concerne les modèles à conduite à droite et à gauche, les illustrations qu'il contient concernent principalement les véhicules à conduite à gauche.

## ➤ Sécurité de conduite P. 39

Sécurité au volant P. 40      Ceintures de sécurité P. 45      Airbags P. 58

## ➤ Tableau de bord P. 101

Témoins P. 102      Jauges et interface d'information du conducteur P. 132

## ➤ Commandes P. 149

Horloge P. 150      Verrouillage et déverrouillage des portes P. 151  
Utilisation des commutateurs autour du volant P. 180  
Équipement de confort intérieur P. 219

## ➤ Fonctions P. 245

Système audio P. 246      Affichage audio P. 248  
Appel d'urgence (eCall) P. 344      Ravitaillement recommandé P. 349

## ➤ Conduite P. 351

Avant de prendre la route P. 352      Traction d'une remorque P. 356  
Stationnement du véhicule P. 481      Caméra arrière multi-vues P. 493

## ➤ Entretien P. 499

Avant de procéder à l'entretien P. 500      Système de rappel d'entretien\* P. 504  
Contrôle et entretien des balais d'essuie-glace P. 536  
Entretien du système de commande de la climatisation P. 554      Nettoyage P. 558

## ➤ Situations inattendues P. 567

Outils P. 568      En cas de crevaison P. 569  
Si la batterie 12 V est déchargée P. 587      Impossible de déplacer le levier de vitesses P. 590  
Remorquage d'urgence P. 606      En cas d'impossibilité d'ouvrir le hayon P. 607

## ➤ Informations P. 609

Spécifications P. 610      Numéros d'identification P. 612

# Contenu

Sécurité des enfants P. 73

Danger des gaz d'échappement P. 98

Étiquettes de sécurité P. 99

Hayon P. 163

Système de sécurité P. 174

Vitres P. 177

Rétroviseurs P. 203

Sièges P. 207

Système de commande de la climatisation P. 236

Messages d'erreur du système audio P. 337

Informations générales relatives au système audio P. 338

Consignes hors route P. 357

Pendant la conduite P. 359

Honda Sensing P. 402

Freinage P. 471

Plein de carburant P. 495

Economie de carburant et émissions de CO<sub>2</sub> P. 498

Programme d'entretien\* P. 509

Entretien sous le capot P. 517

Remplacement d'ampoules P. 530

Contrôle et entretien des pneumatiques P. 541

Batterie 12 V P. 546

Entretien de la télécommande P. 552

Accessoires et modifications P. 564

Manipulation du cric P. 582

Le système d'alimentation ne démarre pas P. 583

Surchauffe P. 591

Témoin, allumé/clignotant P. 593

Fusibles P. 600

Appareils émettant des ondes radio\* P. 613

Aperçu du contenu de la déclaration de conformité\* P. 655

Guide de référence rapide P. 6

Sécurité de conduite P. 39

Tableau de bord P. 101

Commandes P. 149

Fonctions P. 245

Conduite P. 351

Entretien P. 499

Situations inattendues P. 567

Informations P. 609

Index P. 656

# Index visuel

Modèle à conduite à gauche

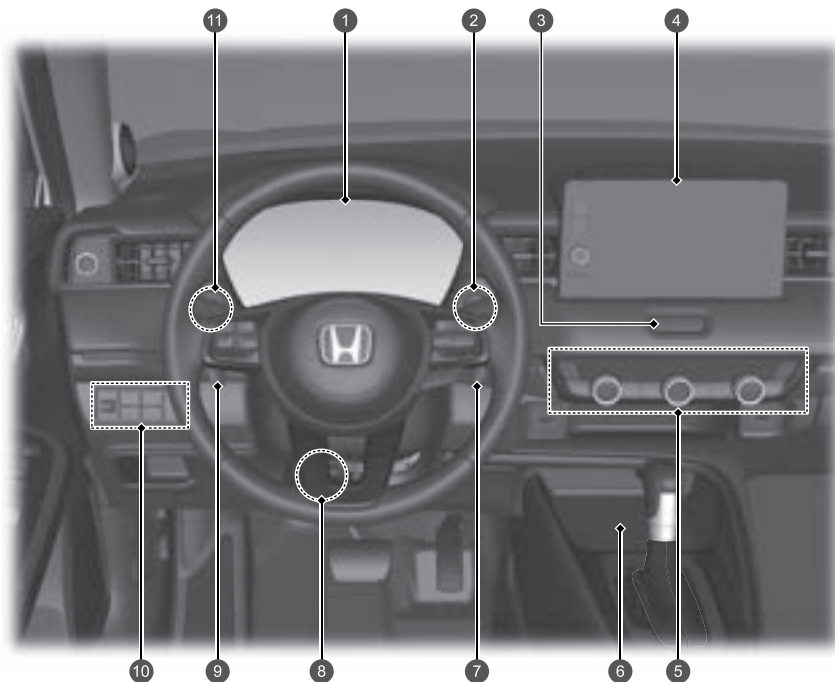



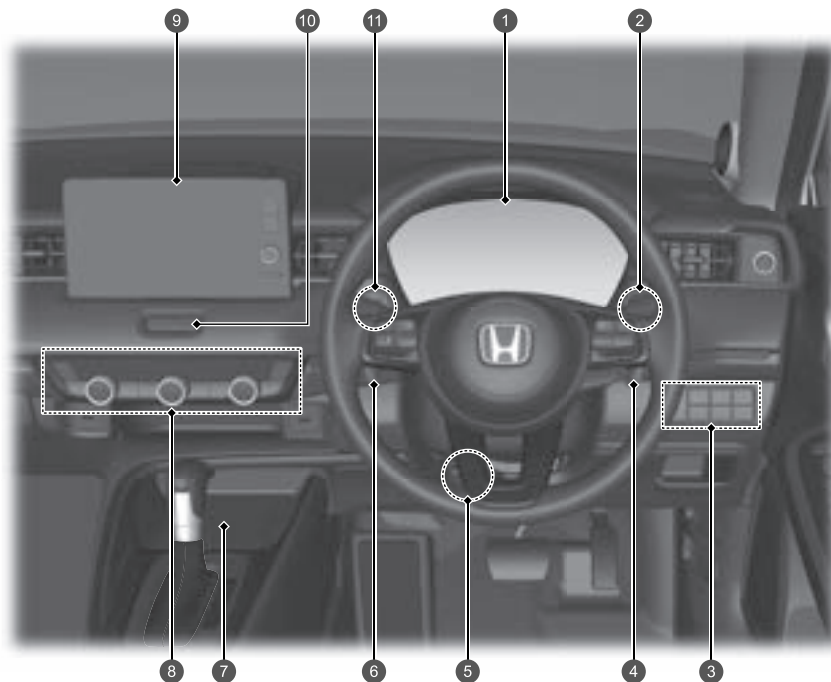

- 1 **Témoins de système** ➔ P.102  
**Jauges** ➔ P.132  
**Interface d'information du conducteur** ➔ P.135
- 2 **Touche POWER** ➔ P.180
- 3 **Bouton des feux de détresse**
- 4 **Système audio** ➔ P.246  
**Système de navigation**  
➔ Voir le manuel du système de navigation
- 5 **Système de commande de la climatisation**  
➔ P.236  
**Désembueur arrière** ➔ P.199  
**Touche de rétroviseurs chauffants** ➔ P.199  
**Boutons de chauffage de siège** ➔ P.235
- 6 **Chargeur sans fil\*** ➔ P.231
- 7 **Sélecteur de décélération (+)** ➔ P.367
- 8 **Réglages du volant** ➔ P.202
- 9 **Sélecteur de décélération (-)** ➔ P.367
- 10 **Touche**  (OFF du système d'assistance à la stabilité du véhicule [VSA]) ➔ P.390  
**Commutateur d'assistance de sécurité** ➔ P.397, 409, 456  
**Témoin du système de capteurs de stationnement** ➔ P.484  
**Dispositif de réglage de la hauteur des phares\***  
➔ P.192  
**Bouton du hayon électrique\*** ➔ P.169  
**Touche de pare-brise chauffant\*** ➔ P.200
- 11 **Commande d'intensité lumineuse** ➔ P.201

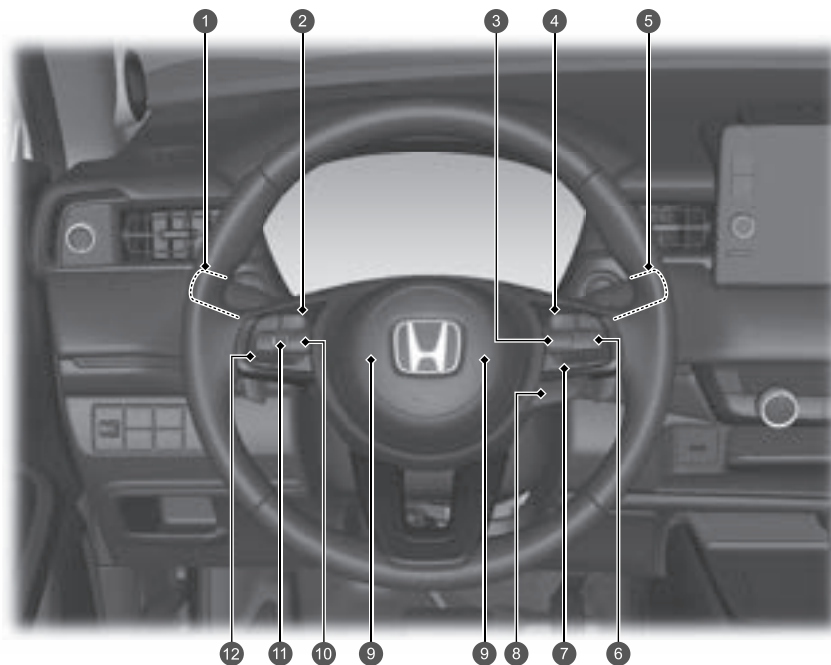

- 1 **Témoins de système** ➔ P.102  
Jauges ➔ P.132  
Interface d'information du conducteur ➔ P.135
- 2 **Touche POWER** ➔ P.180
- 3 **Touche**  (OFF du système d'assistance à la stabilité du véhicule [VSA]) ➔ P.390  
Commutateur d'assistance de sécurité ➔ P.397, 409, 456  
Témoin du système de capteurs de stationnement ➔ P.484  
Dispositif de réglage de la hauteur des phares\* ➔ P.192  
Bouton du hayon électrique\* ➔ P.169  
Touche de pare-brise chauffant\* ➔ P.200
- 4 **Sélecteur de décélération (+)** ➔ P.367
- 5 **Réglages du volant** ➔ P.202
- 6 **Sélecteur de décélération (-)** ➔ P.367
- 7 **Chargeur sans fil** ➔ P.231
- 8 **Système de commande de la climatisation** ➔ P.236  
Désembueur arrière ➔ P.199  
Touche de rétroviseurs chauffants ➔ P.199  
Boutons de chauffage de siège ➔ P.235
- 9 **Système audio** ➔ P.246  
Système de navigation  
➔ Voir le manuel du système de navigation
- 10 **Bouton des feux de détresse**
- 11 **Commande d'intensité lumineuse** ➔ P.201

# Index visuel



- 1 Phares/Clignotants ➔ P. 183, 185  
Feux antibrouillard avant\* ➔ P. 187  
Feux antibrouillard arrière ➔ P. 187
- 2 Touches du système de téléphone mains libres ➔ P. 318  
Touches de commande vocale\* ➔ P. 255
- 3 Touche  ➔ P. 376, 383, 424
- 4 Touche LIM ➔ P. 376, 383, 424
- 5 Essuie-glaces/lave-glaces ➔ P. 196
- 6 Touches du régulateur de vitesse adaptatif (ACC) avec maintien de distance de sécurité à basse vitesse ➔ P. 423
- 7 Touche du système d'assistance au maintien dans la voie de circulation (LKAS) ➔ P. 445  
Touche d'intervalle ➔ P. 436
- 8 Touche de volant chauffant\* ➔ P. 234
- 9 Avertisseur sonore (appuyer sur une zone proche de )
- 10 Touche  (Accueil) ➔ P. 136, 252
- 11 Molette gauche de sélection ➔ P. 136, 252
- 12 Commandes audio à distance ➔ P. 252

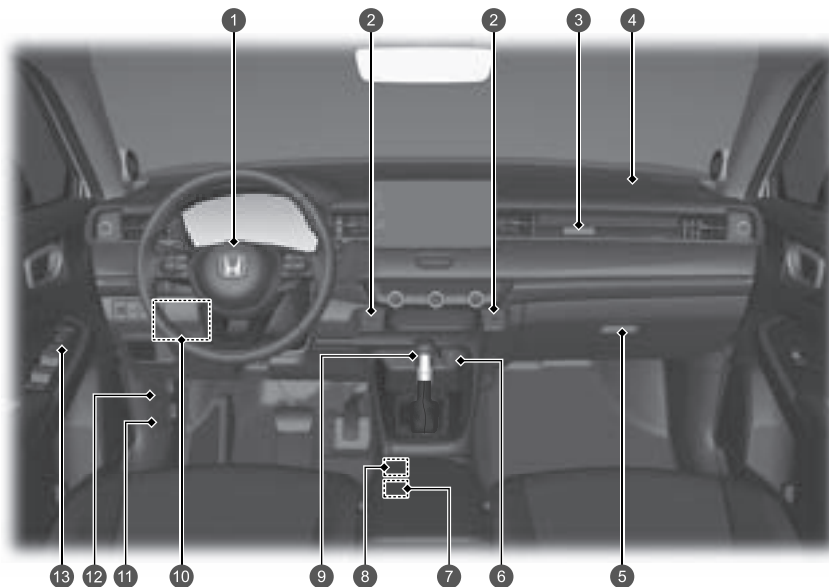

- 1 Airbag avant côté conducteur ➔ P. 60
- 2 Ports USB ➔ P. 251
- 3 Témoin de désactivation d'airbag avant côté passager ➔ P. 71
- 4 Airbag avant côté passager ➔ P. 60
- 5 Boîte à gants ➔ P. 222
- 6 Prise d'alimentation des accessoires ➔ P. 230
- 7 Commutateur du frein de stationnement électrique ➔ P. 471  
Touche de maintien automatique du frein ➔ P. 475
- 8 Commutateur de mode de conduite ➔ P. 371  
Bouton de contrôle d'adhérence en descente ➔ P. 375
- 9 Levier de vitesses ➔ P. 365
- 10 Boîte à fusible intérieure côté conducteur ➔ P. 602
- 11 Poignée de déverrouillage du capot ➔ P. 518
- 12 Poignée de déverrouillage de trappe à carburant ➔ P. 496
- 13 Commandes des rétroviseurs ➔ P. 204  
Interrupteur de verrouillage centralisé ➔ P. 161  
Commutateurs des vitres électriques ➔ P. 178

# Index visuel

Modèle à conduite à droite

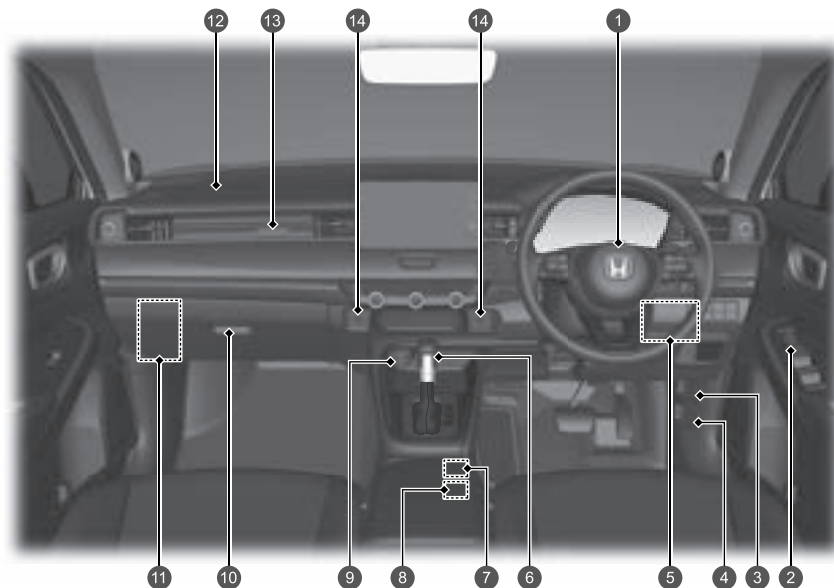

- 1 Airbag avant côté conducteur ➔ P. 60
- 2 Commandes des rétroviseurs ➔ P. 204
- Interrupteur de verrouillage centralisé ➔ P. 161
- Commutateurs des vitres électriques ➔ P. 178
- 3 Poignée de déverrouillage de trappe à carburant ➔ P. 496
- 4 Poignée de déverrouillage du capot ➔ P. 518
- 5 Boîte à fusible intérieure côté conducteur ➔ P. 602
- 6 Levier de vitesses ➔ P. 365
- 7 Commutateur de mode de conduite ➔ P. 371
- Bouton de contrôle d'adhérence en descente ➔ P. 375
- 8 Commutateur du frein de stationnement électrique ➔ P. 471
- Touche de maintien automatique du frein ➔ P. 475
- 9 Prise d'alimentation des accessoires ➔ P. 230
- 10 Boîte à gants ➔ P. 222
- 11 Boîte à fusible intérieure côté passager ➔ P. 604
- 12 Airbag avant côté passager ➔ P. 60
- 13 Témoin de désactivation d'airbag avant côté passager ➔ P. 71
- 14 Ports USB ➔ P. 251

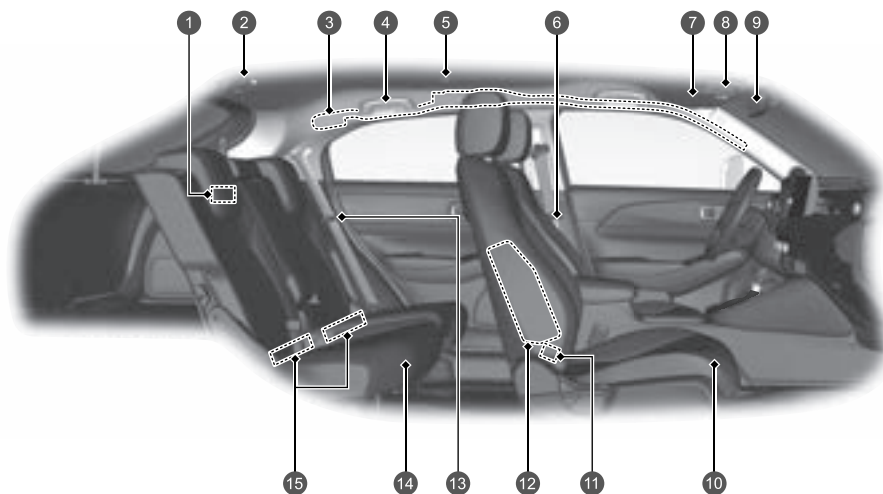

- 1 Eclairage du compartiment à bagages  
➔ P. 221
- 2 Ceinture de sécurité avec ancrage amovible  
➔ P. 53
- 3 Airbags rideaux latéraux ➔ P. 68
- 4 Poignée de maintien  
Porte-manteau ➔ P. 224
- 5 Lecteurs de carte ➔ P. 220
- 6 Ceintures de sécurité ➔ P. 45
- 7 Pare-soleil ➔ P. 229  
Miroirs de courtoisie
- 8 Eclairages de lecture ➔ P. 220  
Touche SOS ➔ P. 346
- 9 Rétroviseur ➔ P. 203
- 10 Siège avant ➔ P. 207
- 11 Ports USB\* ➔ P. 251
- 12 Airbags latéraux ➔ P. 66
- 13 Ceinture de sécurité (pour installer un dispositif de retenue pour enfant) ➔ P. 91  
Ceinture de sécurité pour attacher un dispositif de retenue pour enfant ➔ P. 93
- 14 Siège arrière ➔ P. 210
- 15 Points d'ancrage inférieurs pour fixation des dispositifs de retenue pour enfant ➔ P. 87



# Index visuel

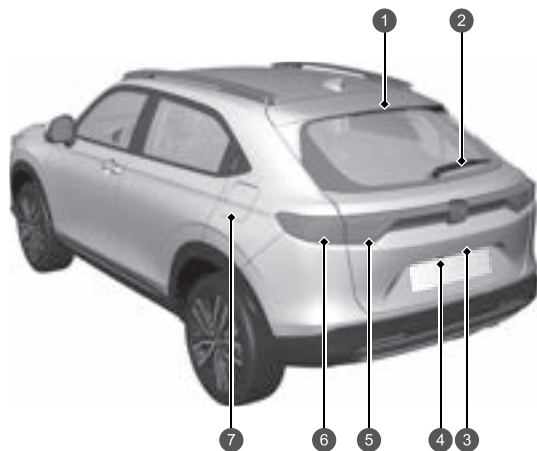
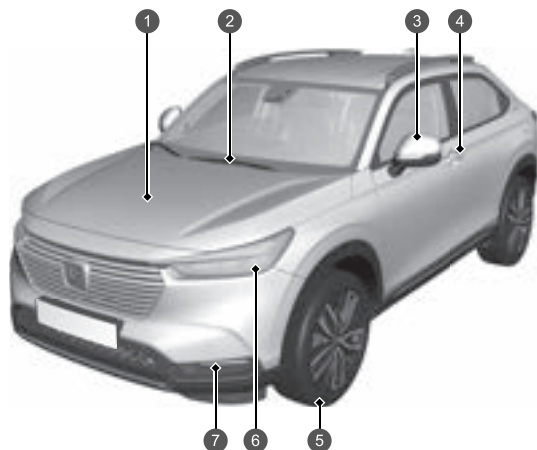

- 1 Entretien sous le capot ➔ P.517
- 2 Essuie-glaces avant ➔ P.196, 536
- 3 Rétroviseurs extérieurs électriques ➔ P.204  
Clignotants latéraux ➔ P.185, 530
- 4 Commande de verrouillage/déverrouillage de porte ➔ P.154
- 5 Pneumatiques ➔ P.541, 569
- 6 Phares ➔ P.183, 530  
Feux de position/feux de jour ➔ P.183, 189, 530  
Clignotants avant ➔ P.185, 530
- 7 Feux antibrouillard avant\* ➔ P.187, 530

- 1 Troisième feu stop ➔ P.534
- 2 Essuie-glace arrière ➔ P.198, 539
- 3 Ouverture/fermeture du hayon ➔ P.163  
Poignée extérieure du hayon ➔ P.164  
Éclairage de plaque d'immatriculation arrière ➔ P.183, 534
- 4 Caméra arrière multi-vues ➔ P.493
- 5 Feux arrière ➔ P.183, 533  
Feux de recul ➔ P.533  
Feux antibrouillard arrière ➔ P.187, 533
- 6 Feux arrière/stop ➔ P.183, 531  
Clignotants arrière ➔ P.185, 531
- 7 Comment faire le plein ➔ P.496

# e:HEV

Votre véhicule e:HEV utilise un moteur électrique et un moteur à essence comme sources de propulsion, le moteur électrique recevant de l'électricité à partir d'une batterie haute tension interne et/ou d'un générateur interne. La batterie haute tension est chargée grâce au générateur entraîné par le frein moteur ou le freinage régénératif.

Lors de la conduite, votre véhicule est propulsé uniquement par le moteur électrique, uniquement par le moteur à essence, ou par une combinaison de ces deux moteurs. Le système sélectionne la source de propulsion la plus appropriée et bascule automatiquement sur cette dernière.

## ● Efficacité énergétique

Comme pour un véhicule doté d'un moteur à essence, votre style de conduite influe fortement sur la consommation de carburant et la plage de vitesse du véhicule hybride. En cas d'accélération agressive et de conduite à vitesse élevée, le système peut facilement changer de source de propulsion et utiliser le moteur à essence.

En outre, l'utilisation intensive du système de commande de la climatisation impacte l'autonomie et le rendement du véhicule. Toutes ces habitudes d'utilisation réduisent plus rapidement l'état de charge de la batterie haute tension.

## ● Types de batterie

Deux types de batteries sont utilisées sur ce véhicule : une batterie standard 12 V qui alimente les airbags, l'éclairage intérieur et les feux extérieurs, ainsi que d'autres systèmes 12 V standard ; et une batterie haute tension qui est utilisée pour alimenter le moteur à propulsion et recharger la batterie 12 V.

## Principaux composants de la e:HEV

**Moteur à essence**– Fait fonctionner le générateur et, dans certaines conditions, entraîne directement les roues.

**Générateur**– Démarre le moteur et génère de la puissance électrique lorsque le véhicule est entraîné par le moteur à essence pour alimenter le moteur électrique ou pour charger la batterie haute tension.

**Moteur électrique**– Permet à la propulsion d'entraîner les roues en association avec le moteur à essence sous certaines conditions, et alimente la batterie haute tension en électricité via le freinage régénératif.

**Batterie haute tension**– Stocke de l'électricité et sert de source d'alimentation pour le moteur électrique.

L'étude des caractéristiques des batteries haute tension vous permettra d'optimiser la manœuvrabilité et l'autonomie de votre véhicule électrique. [➔ P 399](#)

**Indicateur de niveau de charge de la batterie haute tension**– Affiche l'état de charge de la batterie.

Lorsque le témoin :

- Affiche deux segments ou moins, le mode EV n'est plus disponible.
- Affiche dix segments, la batterie est complètement chargée.

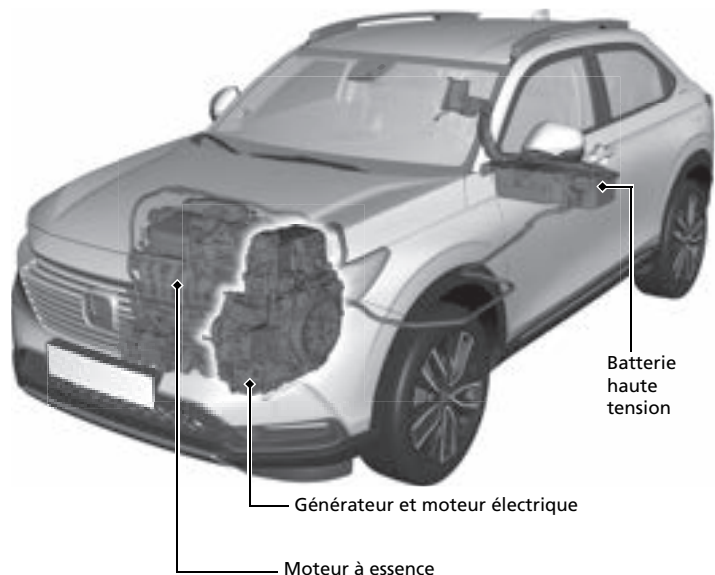

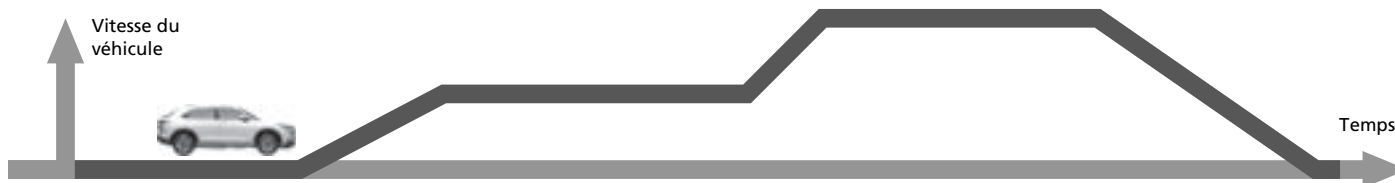

Mode de fonctionnement	Véhicule électrique (EV)	Hybride (HV)	Moteur (entraînement direct)	Régénération
Etat de conduite	<p>Arrêté ou conduit à basse vitesse :</p> <ul style="list-style-type: none"> <li>• Seul le moteur électrique assure la propulsion des roues.</li> </ul>	<p>Conduit dans des conditions de charge élevée (par exemple, lors d'une accélération en montée) :</p> <ul style="list-style-type: none"> <li>• Le moteur électrique assure la propulsion des roues.</li> <li>• Le moteur à essence entraîne le générateur, alimentant le moteur électrique pour davantage de propulsion ou la batterie haute tension pour la charge.</li> </ul>	<p>Conduit à vitesse élevée, dans des conditions de faible charge :</p> <ul style="list-style-type: none"> <li>• Le moteur à essence assure la propulsion des roues.</li> <li>• La batterie haute tension alimente le moteur électrique pour davantage de propulsion.</li> <li>• Le moteur électrique alimente la batterie haute tension via le freinage régénératif.</li> </ul>	<p>La pédale d'accélérateur est relâchée et le véhicule ralentit.</p> <ul style="list-style-type: none"> <li>• Le moteur électrique alimente la batterie haute tension via le freinage régénératif.</li> </ul>
Suivi du débit de puissance				
Moteur électrique	A l'arrêt/en marche	En marche	En génération/en marche	En régénération
Générateur	A l'arrêt	En génération	Pas de sortie	A l'arrêt/pas de sortie
Moteur	A l'arrêt	En marche	En marche	A l'arrêt/pas de sortie
Batterie haute tension	Décharge	Charge/décharge	Charge/décharge	Charge

### ● Energie régénérative et freinage régénératif

Lorsque le freinage régénératif fonctionne

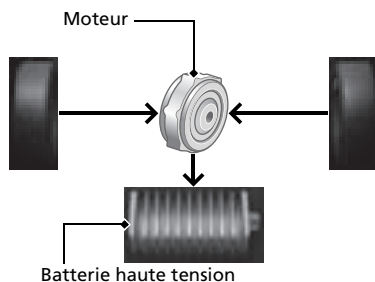

En cas de décélération sans relâcher la pédale d'accélérateur ou enfoncer la pédale de frein, ou encore dans les descentes, le moteur électrique agit comme un générateur et génère une partie de l'énergie électrique qui est utilisée pour faire accélérer le véhicule. Ce freinage régénératif ralentit le véhicule de la même manière qu'un frein moteur dans un véhicule doté d'un moteur essence. Cette fonction est améliorée lorsque le levier de vitesses est enclenché sur **B**.

### ● Marche/arrêt automatique du moteur

Le moteur à essence de votre véhicule se coupe automatiquement lorsque le véhicule roule ou redémarre suite à un arrêt, le cas échéant. Dans les cas suivants, cependant, il est possible que le moteur ne se coupe pas automatiquement.

- Le véhicule a temporairement besoin de plus de puissance pour accélérer fortement, monter une côte ou atteindre une vitesse élevée.
- Le système de commande de la climatisation est utilisé de manière intensive.
- La température de la batterie haute tension est élevée ou faible.
- La charge de la batterie haute tension est trop faible.

### ● Les sons uniques de la e:HEV

A la première conduite de ce véhicule, il est probable que vous entendiez des sons inconnus, particulièrement lorsque vous activez le système d'alimentation ou que vous démarrez ou accélérez suite à un arrêt. Certains de ces sons sont propres aux systèmes de groupe motopropulseur, de carburant, de commande de la climatisation et de systèmes de refroidissement de la batterie haute tension de ce véhicule ; d'autres sont similaires aux sons générés par les véhicules classiques, qui sont généralement masqués par des bruits plus forts qui n'existent pas sur ce type de véhicule. Ces sons ne doivent pas vous inquiéter et vous sembleront bientôt normaux, ainsi vous serez en mesure de détecter tout bruit nouveau ou inhabituel.

## Mesures de sécurité



Ne pas couvrir l'admission d'air

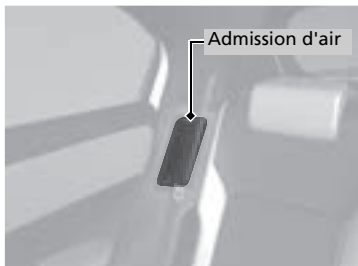

En cas d'obstruction de l'admission d'air pendant le fonctionnement du véhicule, la batterie haute tension risque d'être en surchauffe. Pour protéger la batterie, le système est susceptible de se mettre en marche pour limiter la puissance de sortie de la batterie et d'allumer les témoins du système d'alimentation et du système de charge de la batterie 12 V.

### Ne pas toucher au système haute tension

Essayer de retirer un composant d'un système haute tension ou de débrancher l'un de ses fils peut provoquer de puissantes décharges électriques. S'assurer que toute opération d'entretien ou de réparation du système haute tension est effectuée par un concessionnaire Honda.

### En cas de collision

- Faire attention au risque d'électrocution.
  - ▶ Si un accident grave endommage le système haute tension de votre véhicule, les composants ou les câbles haute tension exposés vous font courir un risque d'électrocution. Si cela se produit, ne pas toucher les composants du système haute tension ni les câbles orange.
- Eviter tout contact avec l'électrolyte de la batterie haute tension.
  - ▶ La batterie haute tension contient un électrolyte inflammable susceptible de fuir en cas d'accident grave. Eviter tout contact cutané ou oculaire avec l'électrolyte car il est corrosif. Si vous entrez accidentellement en contact avec l'électrolyte, rincer abondamment la peau exposée ou les yeux avec beaucoup d'eau pendant au moins cinq minutes, puis consulter immédiatement un médecin.
- En cas d'incendie d'origine électrique, utiliser un extincteur.
  - ▶ Le fait d'essayer d'éteindre un incendie d'origine électrique avec une petite quantité d'eau, par exemple à l'aide d'un tuyau d'arrosage, peut s'avérer dangereux.
- Si le véhicule est endommagé lors d'un accident, le faire réparer par un concessionnaire.

### Système d'arrêt d'urgence du système haute tension

Si le véhicule est impliqué dans une collision, le système d'arrêt d'urgence s'active en fonction de la gravité de l'impact. Lorsque le système s'active, le système à haute tension s'arrête automatiquement, et le véhicule ne peut plus se déplacer même s'il est possible de l'alimenter. Pour ramener le système à haute tension à son fonctionnement normal, s'adresser à un concessionnaire.

### Mise au rebut du véhicule

- La batterie haute tension est une batterie lithium-ion. Honda collecte et recycle les batteries à haute tension usagées. En cas de réparation impossible de votre véhicule, contacter votre concessionnaire pour la mise au rebut de la batterie.

# Sécurité de conduite P. 39

## Airbags P. 58

- Ce véhicule est muni d'airbags destinés à protéger le conducteur et les passagers lors d'une collision modérée à grave.

## Sécurité des enfants P. 73

- Tous les enfants jusqu'à l'âge de 12 ans doivent être assis à l'arrière.
- Les enfants de petite taille doivent être maintenus dans un dispositif de retenue pour enfant face à la route.
- Les bébés doivent être correctement maintenus dans un dispositif de retenue pour enfant dos à la route attaché sur un siège arrière.

## Danger des gaz d'échappement P. 98

- Ce véhicule émet des gaz d'échappement dangereux contenant du monoxyde de carbone. Ne pas faire tourner le moteur dans des endroits clos où le monoxyde de carbone peut s'accumuler.

## Ceintures de sécurité P. 45

- Boucler sa ceinture de sécurité et s'asseoir bien droit, bien adossé au dossier.
- Vérifier que les passagers ont attaché correctement leur ceinture de sécurité.



Attacher votre ceinture de sécurité sous-abdominale le plus bas possible.

## Liste de contrôle avant la conduite P. 44

- Avant de prendre la route, vérifier que les sièges avant, les appuie-têtes, le volant et les rétroviseurs ont été correctement réglés.

# Tableau de bord P.101

Témoins  P.102 / Jauges  P.132 / Interface d'information du conducteur  P.135

Système de reconnaissance des panneaux de signalisation  P.134

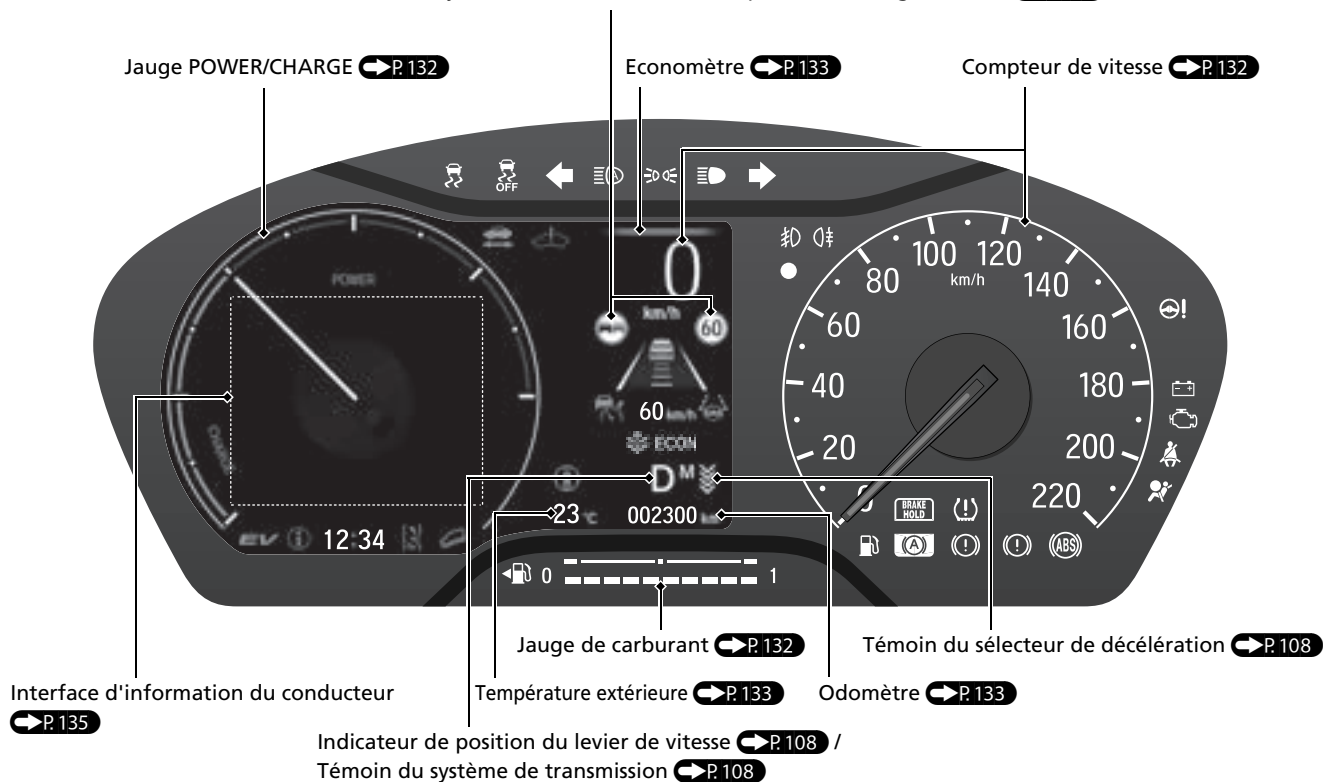



# Commandes ↔ P.149

## Horloge ↔ P.150

Vous pouvez régler l'horloge et personnaliser son affichage.

↔ P.266

## Touche POWER ↔ P.180

Appuyer sur la touche pour modifier le mode d'alimentation du véhicule.

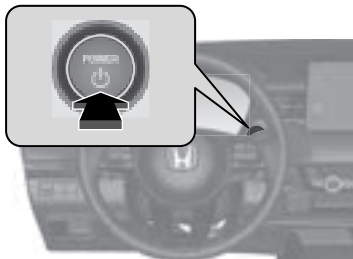

## Clignotants ↔ P.185

Levier de commande de clignotants



## Eclairage ↔ P.183

Commutateurs d'éclairage

Feux de route

Feux de croisement

Appel de phares



## Essuie-glaces et lave-glaces ↔ P.196

Levier de commande d'essuie-glace/lave-glace

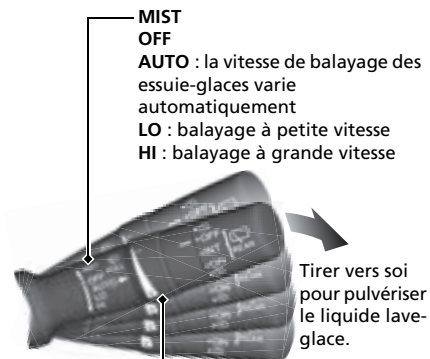

Baguette de réglage  
 : faible sensibilité  
 : haute sensibilité

Le mode **AUTO** doit toujours être mis sur **OFF** avant les situations suivantes, pour éviter d'endommager sérieusement le système d'essuie-glace :

- Nettoyage du pare-brise
- Conduite dans une station de lavage de voitures
- Absence de pluie

## Volant ➔ P.202

- Pour régler, tirer le levier de réglage vers soi, placer le volant dans la position désirée, puis verrouiller le levier.

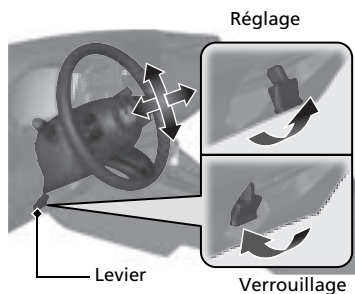

## Déverrouillage des portes avant de l'intérieur ➔ P.160

- Tirer l'une des poignées intérieures pour déverrouiller et ouvrir la porte avant.

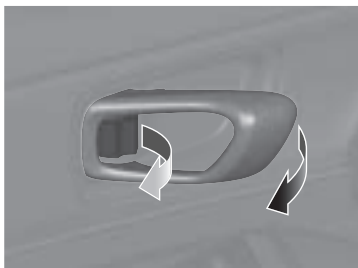

## Hayon ➔ P.163

- Appuyer sur la poignée extérieure pour déverrouiller et ouvrir le hayon lorsque vous avez sur vous la télécommande d'accès sans clé.

### Modèles avec hayon électrique

- Appuyer sur le bouton du hayon électrique sur le tableau de commande côté conducteur.
- Appuyer sur le bouton du hayon électrique sur la télécommande.

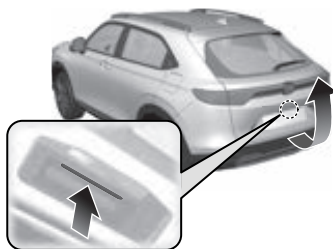

### Modèles avec accès mains libres

A l'aide de la télécommande d'accès sans clé, lever et abaisser le pied (en faisant un mouvement de coup de pied) sous le centre du pare-chocs arrière pour ouvrir ou fermer le hayon.

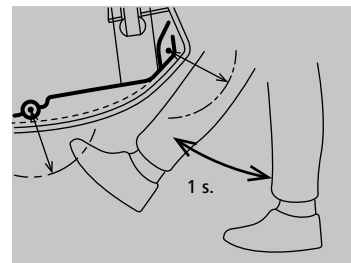

## Rétroviseurs extérieurs électriques P.204

- Lorsque le mode d'alimentation est ACTIVE, déplacer le commutateur de sélection sur L ou R.
- Pour régler le miroir du rétroviseur, appuyer sur le côté correspondant du commutateur de réglage.
- Appuyer sur le bouton du rétroviseur rabattable pour rabattre ou déployer les rétroviseurs.

Bouton de rétroviseur rabattable

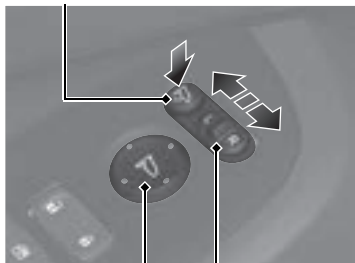

Commutateur de réglage

Commutateur de sélection

## Vitres électriques P.177

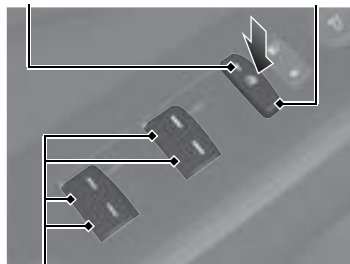

- Lorsque le mode d'alimentation est ACTIVE, ouvrir et fermer les vitres électriques.
- Si le bouton de verrouillage des vitres électriques se trouve en position désactivée, tous les passagers peuvent ouvrir et fermer leur vitre à l'aide de leur propre commutateur.
- Si le bouton de verrouillage des vitres électriques se trouve en position activée (témoin allumé), le commutateur de la vitre de chaque passager est désactivé.

Témoin Bouton de verrouillage des vitres électriques



Commutateur de vitre

## Système de commande de la climatisation P.236

- Appuyer sur la touche **AUTO** pour activer le système de commande de la climatisation.
- Appuyer sur la touche  pour activer et désactiver cette fonction.
- Appuyer sur la touche  pour dégivrer le pare-brise.

Modèles sans touche SYNC

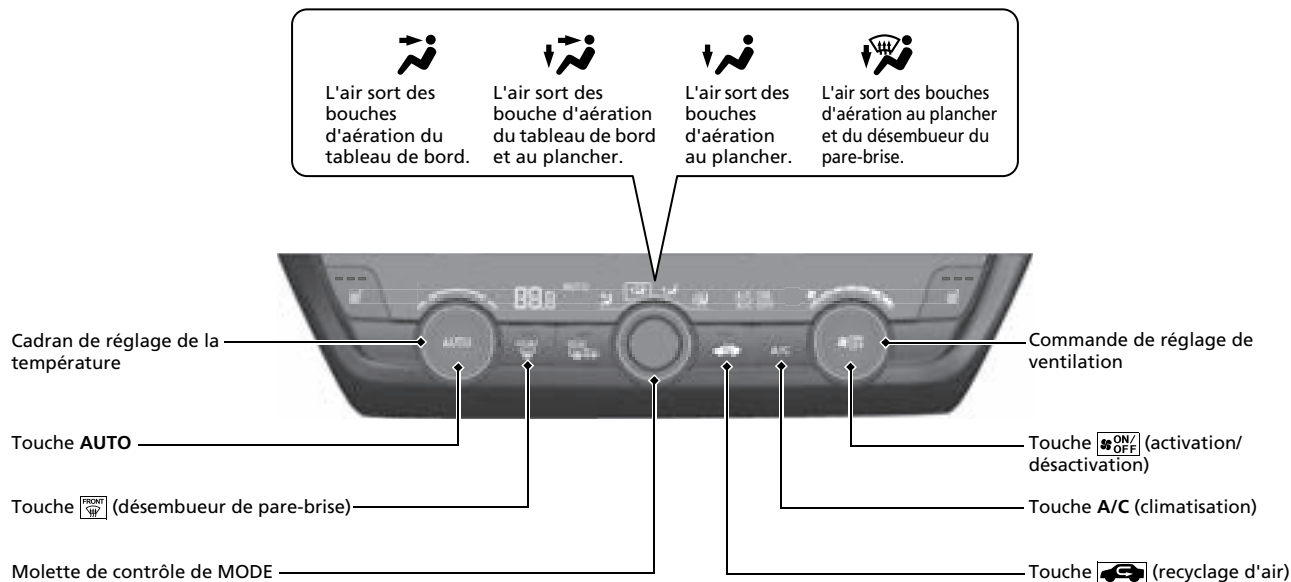

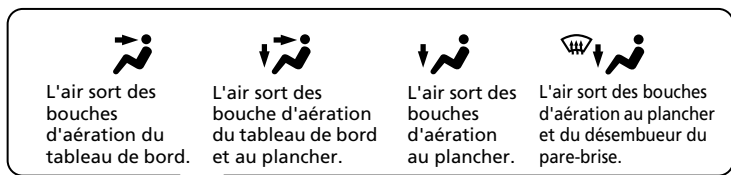

Sélecteur rotatif de la température côté conducteur

Commande de réglage de ventilation

Sélecteur rotatif de la température côté passager

Touche (recyclage d'air)

Touche **AUTO**

Touche de sélection **MODE**

Touche (désembueur de pare-brise)

Touche **SYNC** (Synchronisation)

Touche **A/C** (climatisation)

Touche (activation/désactivation)

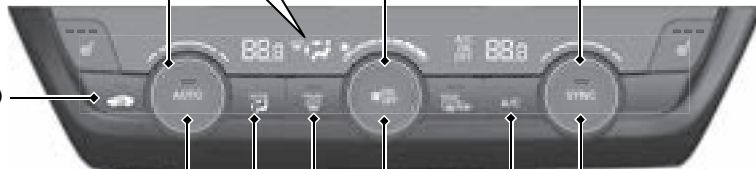

# Fonctions P. 245

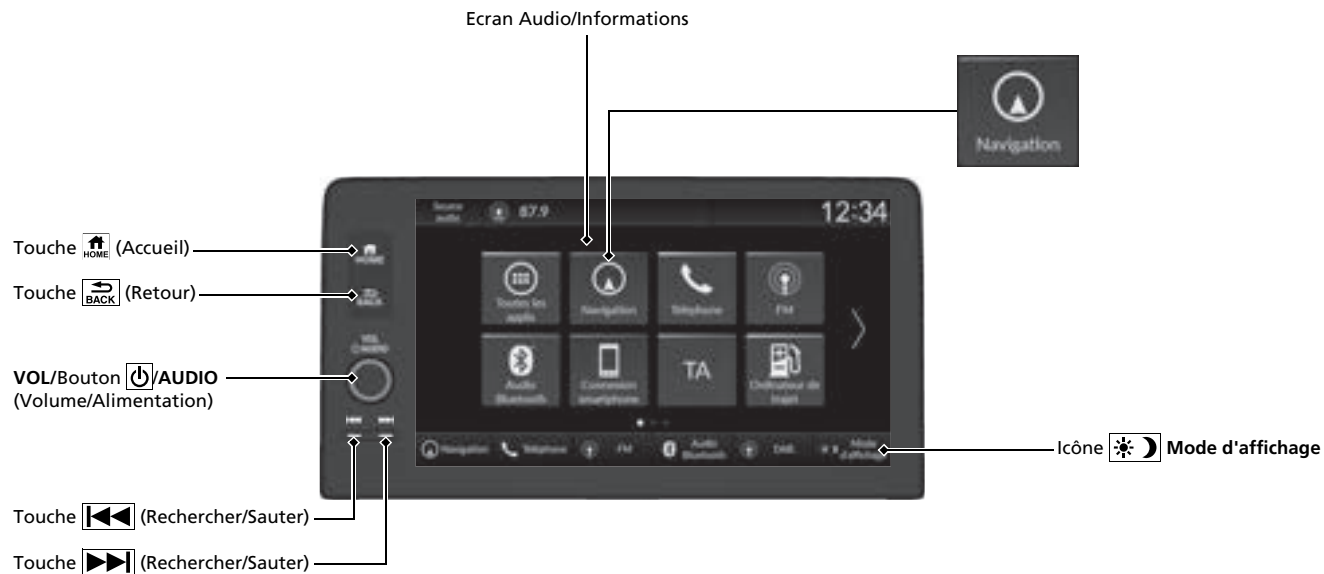

## Systeme audio P. 246, 248

Pour le fonctionnement du systeme de navigation  Voir le manuel du systeme de navigation

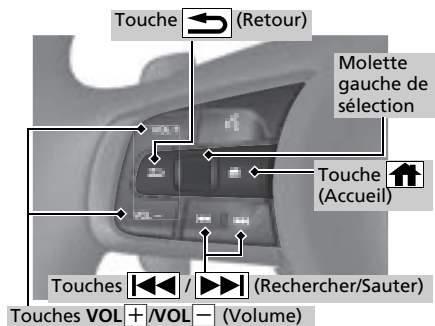

## Commandes audio à distance







- Touches **VOL+** / **VOL-** (Volume)  
Appuyer pour augmenter/réduire le volume.
- Molette gauche de sélection  
Lors de la sélection du mode audio  
Appuyer sur la touche  (Accueil), faire défiler vers le haut ou vers le bas pour sélectionner  (Audio) sur l'interface d'information du conducteur, puis appuyer sur la molette de sélection gauche.



### Faire défiler vers le haut ou vers le bas :



Pour parcourir les différents modes audio, faire défiler vers le haut ou vers le bas, puis appuyer sur la molette gauche de sélection :  
FM/AM/DAB/iPod/USB/Apple CarPlay/  
Android Auto/Système audio *Bluetooth*<sup>®</sup>

En fonction du périphérique connecté, les modes affichés peuvent être modifiés.



- Touches  /  (Rechercher/Sauter)  
Radio : Appuyer sur  /  pour modifier la station de radio présélectionnée.



iPod, dispositif USB, appareil audio *Bluetooth*<sup>®</sup> ou connectivité *SmartPhone* :

Appuyer sur  /  pour avancer jusqu'au début du morceau suivant ou pour revenir au début du morceau actuel.

Radio : Appuyer longuement sur  /  pour changer de station à signal fort.

Dispositif USB :

Maintenir enfoncé  /  pour passer à un autre dossier.

iPod : Appuyer sur et maintenir enfoncé  /  pour modifier une chanson.

En fonction du périphérique connecté, les opérations peuvent être modifiées.

# Conduite ➔ P. 351

## Transmission ➔ P. 364, 365

- Changer à **P** et enfoncer la pédale de frein avant d'activer le système d'alimentation.

### Sélection de rapport

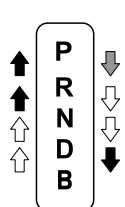

Enfoncer la pédale de frein et appuyer sur le bouton de déverrouillage du levier de vitesses pour déplacer le levier.



Déplacer le levier de vitesses sans appuyer sur le bouton de déverrouillage.



Appuyer sur le bouton de déverrouillage du levier de vitesses pour le déplacer.

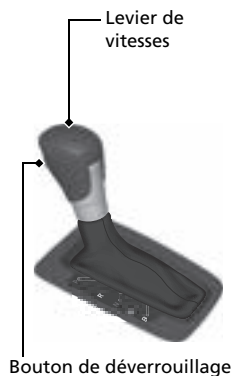

#### Stationnement

Utilisé lors du stationnement ou avant la mise sous tension/hors tension.  
La transmission est verrouillée.



#### Marche arrière

Pour effectuer une marche arrière.



#### Point mort

La transmission n'est pas verrouillée.



#### Marche avant

Pour la conduite normale.

- Le sélecteur de décélération peut être utilisé temporairement.
- Le sélecteur de décélération peut être utilisé lorsque le mode SPORT est activé.



#### Marche avant (B)

- Utilisée lors de la conduite prolongée en côte et pour augmenter le freinage régénératif.
- Le sélecteur de décélération peut être utilisé.

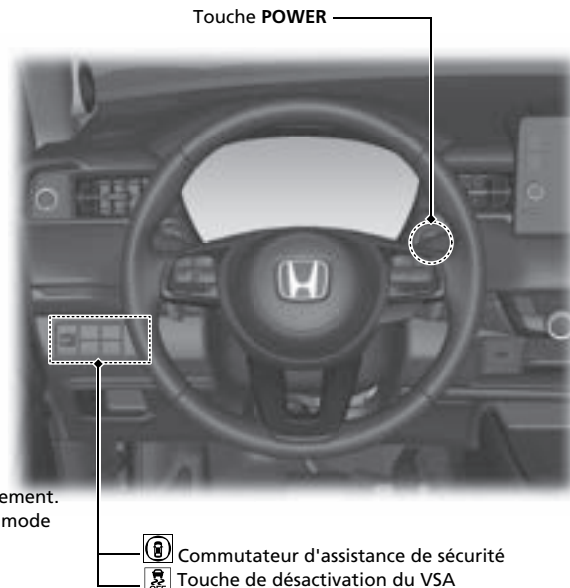



**Sélecteur de décélération** ➔ P. 367

Lorsque vous relâchez la pédale d'accélérateur, vous pouvez contrôler le taux de décélération sans retirer les mains du volant. A l'aide du sélecteur de décélération situé sur le volant, il est possible de passer successivement par quatre étapes de décélération.

- **Lorsque le levier de vitesse se trouve sur la position **D****

Si vous tirez le sélecteur de décélération, le taux de décélération change temporairement et le niveau s'affiche sur le tableau de bord.

- **Lorsque le levier de vitesse se trouve sur la position **D** et que le mode SPORT est sur ON ou lorsque le levier de vitesse se trouve sur la position **B****

Si vous tirez le sélecteur de décélération, le taux de décélération change et le niveau ainsi que la lettre **M** s'affichent sur le tableau de bord.



Sélecteur de  
décélération **-**



Sélecteur de  
décélération **+**

Lorsque le levier de vitesse se trouve sur la position **D**, le niveau de décélération apparaît.



Niveau de  
décélération

Lorsque le levier de vitesse se trouve sur la position **D** et que le mode SPORT est sur ON ou lorsque le levier de vitesse se trouve sur la position **B**, le niveau de décélération et la lettre **M** apparaissent.

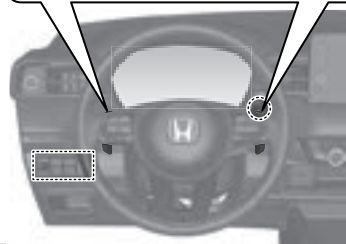

## Activation et désactivation du système CMBS P. 409

- Lorsqu'une collision frontale semble inévitable, le système CMBS permet de réduire la vitesse du véhicule afin de minimiser la gravité de la collision.
- Le système de freinage automatique d'urgence s'active lors du démarrage du système d'alimentation.
- Pour activer ou désactiver le CMBS, utiliser le commutateur d'assistance de sécurité.

## Activation et désactivation du VSA P. 390

- Le système d'assistance à la stabilité du véhicule (VSA) permet de stabiliser le véhicule en virage et de préserver la traction lors d'accélération sur des chaussées meubles ou glissantes.
- Le VSA s'active automatiquement lors du démarrage du système d'alimentation.
- Pour désactiver partiellement ou réactiver complètement la fonction VSA, maintenir la touche  enfoncée jusqu'à ce qu'un bip retentisse.

## Système d'avertissement de perte de pression P. 392

- Détection d'un changement dans les conditions et les dimensions générales des pneus causé par une chute de pression des pneus.
- Le système d'avertissement de perte de pression s'active automatiquement lors de l'activation du système d'alimentation.
- Une procédure de calibrage doit être effectuée lorsque certaines conditions surviennent.

## Limiteur de vitesse réglable P. 376

Ce dispositif permet de régler une vitesse maximale qui ne peut être dépassée, même en enfonçant la pédale d'accélérateur.

- Pour utiliser le limiteur de vitesse réglable, appuyer sur la touche . Sélectionner le limiteur de vitesse réglable en appuyant sur la touche **LIM**, puis appuyer sur la touche **SET/-** lorsque le véhicule a atteint la vitesse souhaitée.
- La limite de vitesse du véhicule est réglable entre 30 km/h et 250 km/h.

## Plein de carburant P. 495

Carburant recommandé :

Normes EN 228 relatives à l'essence/mélange essence-alcool  
Essence super sans plomb/mélange essence-alcool jusqu'à E10 (90 % d'essence et 10 % d'éthanol),  
indice d'octane recherche 95 ou supérieur

Capacité du réservoir de carburant : 40 l

- 1 Tirer la poignée de déverrouillage de la trappe de carburant.

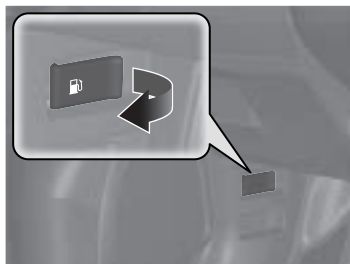

- 2 Tourner lentement le bouchon de réservoir de carburant pour le retirer.



- 3 Placer le bouchon dans le support situé dans la trappe à carburant.

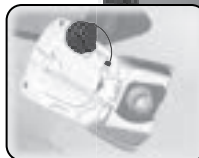

- 4 Une fois le ravitaillement terminé, revisser le bouchon jusqu'à ce qu'il produise un déclic au moins une fois.

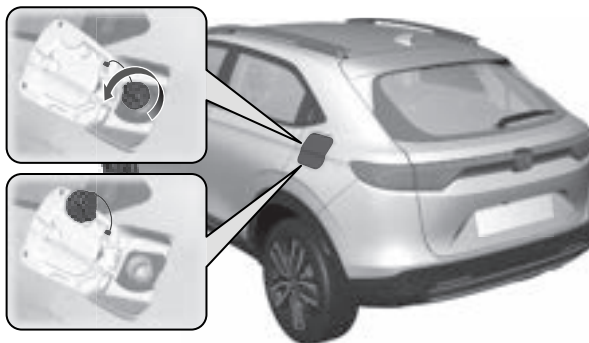

# Honda Sensing P. 402

Honda Sensing est un système d'assistance au conducteur qui utilise deux types de capteurs différents, une caméra grand angle avant montée sur le côté intérieur du pare-brise, derrière le rétroviseur, et les capteurs de sondeur situés dans les pare-chocs avant et arrière.

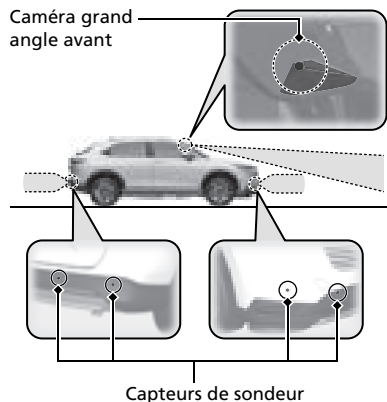

## Système de freinage automatique d'urgence (CMBS) P. 405

Le système peut aider le conducteur lorsqu'il détermine qu'il existe un risque de collision entre le véhicule et un véhicule (y compris des motos) devant celui-ci, un véhicule venant en sens inverse, un piéton ou une personne se trouvant à vélo (vélo en mouvement). Le système de prévention des collisions par freinage est conçu pour émettre un avertissement lorsqu'une collision potentielle est identifiée, ainsi que pour vous aider à réduire la vitesse, à éviter les collisions et à réduire au minimum leur gravité.

## Commande de freinage à basse vitesse P. 417

Grâce aux capteurs radar situés sur les pare-chocs avant et arrière, ce système détecte tout risque de collision avec un mur ou un autre obstacle pendant la conduite normale ou lorsque la pédale d'accélérateur est enfoncée avec trop de force. Le système aide ensuite à éviter les collisions et à réduire les dommages causés par l'impact grâce au freinage assisté ou à la suppression de la puissance de conduite d'assistance.

## Régulateur de vitesse adaptatif (ACC) avec maintien de distance de sécurité à basse vitesse P. 423

Ce système permet de maintenir une vitesse de conduite constante et un intervalle spécifique par rapport au véhicule détecté à l'avant et, si le véhicule détecté s'arrête, il ralentit et stoppe votre véhicule sans maintien du pied sur la pédale de frein ou d'accélérateur.

## Système d'assistance au maintien dans la voie de circulation (LKAS) P. 441

Ce système fournit une assistance de direction au conducteur pour l'aider à maintenir le véhicule au milieu d'une voie détectée et prévient le conducteur au moyen d'alertes tactiles, sonores et visuelles s'il détecte que le véhicule s'éloigne de sa voie.

## Système de détection du changement de voie P. 453

Alerte et vous fournit une assistance lorsque le système détecte un risque que le véhicule franchisse des marquages de voie détectés, le bord extérieur de la chaussée (bordé d'herbe ou de gravier) ou s'approche d'un véhicule arrivant en sens inverse.

## Système de reconnaissance des panneaux de signalisation P. 461

Il rappelle au conducteur les informations concernant la signalisation routière (telle que la limite de vitesse actuelle ou l'interdiction de doubler) que le véhicule vient de passer, et les affiche sur la jauge.

# Entretien P. 499

## Sous le capot P. 517

- Vérifier l'huile moteur, le liquide de refroidissement moteur et de lave-glace. Faire l'appoint selon besoin.
- Contrôler le liquide de frein.
- Vérifier l'état de la batterie 12 V tous les mois.

- 1 Tirer la poignée de déverrouillage du capot située sous l'angle du tableau de bord.

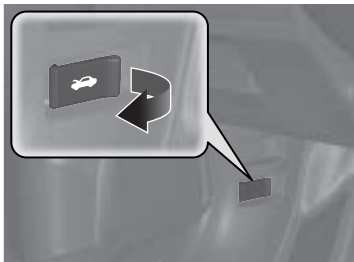

- 2 Localiser le levier de verrouillage du capot, le pousser sur le côté et soulever le capot. Relâcher le levier après avoir soulevé légèrement le capot.

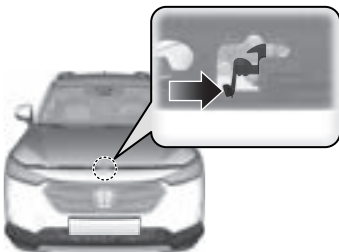

- 3 Une fois terminé, fermer le capot et s'assurer qu'il est parfaitement verrouillé.

## Balais d'essuie-glace

 P. 536

- Remplacer les balais s'ils laissent des traînées sur le pare-brise ou deviennent bruyants.



## Pneumatiques P. 541

- Inspecter régulièrement les pneus et roues.
- Vérifier régulièrement la pression de gonflage.
- Poser des pneus hiver pour la conduite dans des conditions hivernales.

## Eclairage P. 530

- Inspecter régulièrement tous les feux.

# Situations inattendues ↔ P.567

## Pneu crevé ↔ P.569

- Se garer dans un endroit sûr et réparer le pneu crevé à l'aide de la trousse de réparation des pneus.



## Le système d'alimentation ne démarre pas ↔ P.583

- Si la batterie 12 V est déchargée, effectuer un démarrage de secours à l'aide d'une batterie d'appoint.



## Surchauffe ↔ P.591

- Se garer dans un endroit sûr. S'il n'y a pas de dégagement de vapeur provenant de sous le capot, ouvrir le capot et laisser le système d'alimentation refroidir.



## Les témoins s'allument

↔ P.593

- Identifier l'indicateur et consulter le manuel d'utilisation.

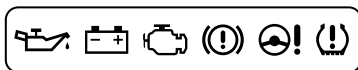

## Fusible grillé ↔ P.600

- Si un dispositif électrique ne fonctionne pas, vérifier si un fusible n'est pas grillé.

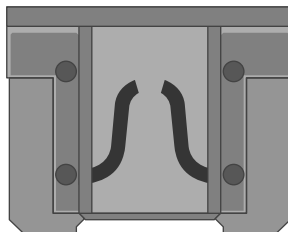

## Remorquage d'urgence

↔ P.606

- Si le véhicule doit être remorqué, contacter un service de remorquage professionnel.

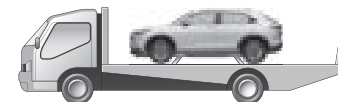

# Que faire lorsque

**Q**

Le mode d'alimentation ne passe pas de CONTACT COUPE (ANTIVOL) à ACCESSOIRES.

Pourquoi ?

**R**

- Il se peut que le volant soit verrouillé.
- Braquer le volant à gauche et à droite après avoir appuyé sur la touche **POWER**.



**Q**

Le mode d'alimentation ne passe pas de ACCESSOIRES à CONTACT COUPE (ANTIVOL).

Pourquoi ?

**R**

Le levier de vitesses doit être amené en position **P**.



**Q**

Pourquoi la pédale de frein émet-elle de légères pulsations lors du serrage des freins ?

**R**

Ceci peut se produire lorsque le système antiblocage des roues s'active et cela n'indique pas la présence d'une anomalie. Maintenir une pression ferme et constante sur la pédale de frein. Ne jamais « pomper » sur la pédale de frein.

➤ Système antiblocage des roues (ABS) ← P. 478



**Q** La porte arrière ne peut pas être ouverte de l'intérieur du véhicule. Pourquoi ?

**R** Vérifier si la serrure sécurité enfant est sur la position de verrouillage. Si c'est le cas, ouvrir la porte arrière à l'aide de la poignée de porte extérieure.  
Pour annuler cette fonction, pousser le levier vers le haut en position de déverrouillage.

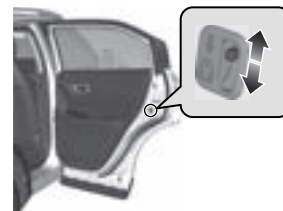

**Q** Pourquoi les portes se verrouillent-elles après que je les ai déverrouillées ?

**R** Si les portes ne sont pas ouvertes au cours des 30 secondes suivantes, elles se verrouillent de nouveau automatiquement pour sécuriser le véhicule.

**Q** Pourquoi un signal sonore se fait-il entendre à l'ouverture de la porte conducteur ?

**R** Le signal sonore retentit lorsque :

- Le mode d'alimentation est sur ACCESSOIRES.
- Les feux extérieurs sont restés allumés.

**Q** Pourquoi un signal sonore se fait-il entendre lors de la conduite ?

**R** Le signal sonore retentit lorsque le conducteur et/ou le passager avant n'ont pas bouclé leur ceinture de sécurité.

**Q** Un appui sur le commutateur de frein de stationnement électrique ne desserre pas le frein de stationnement. Pourquoi ?

**R** Appuyer sur le commutateur de frein de stationnement électrique tout en enfonçant la pédale de frein.

---

**Q** Un témoin orange représentant un pneu avec un point d'exclamation est allumé. De quoi s'agit-il ?

**R** Le système d'avertissement de perte de pression a besoin d'un examen. Si un pneu a été récemment gonflé ou changé, réétalonner le système.  
➤ Système d'avertissement de perte de pression ➔ P. 392

---

**Q** Un appui sur la pédale d'accélérateur ne desserre pas le frein de stationnement automatiquement. Pourquoi ?

**R**

- Attacher la ceinture de sécurité du conducteur.
- Vérifier si la transmission est sur **P** ou **N**. Si c'est le cas, sélectionner une autre position.

---

**Q** Pourquoi se produit-il un grincement lorsque j'appuie sur la pédale de frein ?

**R** Il se peut que les plaquettes de frein doivent être remplacées. Faire inspecter le véhicule par un réparateur agréé.

---

**Q** Est-il possible d'utiliser de l'essence sans plomb à indice d'octane recherche (RON) de 91 ou plus sur ce véhicule ?

**R** Le véhicule est conçu pour fonctionner avec de l'essence super sans plomb à indice d'octane recherche de 95 ou plus. Si cet indice d'octane n'est pas disponible, il est possible d'utiliser temporairement de l'essence ordinaire sans plomb d'un indice d'octane recherche de 91 ou plus.  
L'utilisation d'essence ordinaire sans plomb peut provoquer des bruits métalliques au niveau du moteur et affecter ses performances.  
L'utilisation à long terme d'essence ordinaire peut endommager le moteur.

---



# Sécurité de conduite

De nombreuses recommandations concernant la sécurité sont fournies tout au long de ce chapitre et dans l'ensemble du manuel.

## Sécurité au volant

Mesures importantes concernant la sécurité .....	40
Informations importantes concernant la tenue de route .....	42
Equipements de sécurité du véhicule .....	43
Liste de contrôle de sécurité .....	44

## Ceintures de sécurité

Informations générales sur les ceintures de sécurité .....	45
Bouclage d'une ceinture de sécurité .....	50
Inspection des ceintures de sécurité .....	56
Points d'ancrage .....	57

## Airbags

Composants des airbags .....	58
Types d'airbags .....	60
Airbags avant (SRS) .....	60
Airbags latéraux .....	66
Airbags rideaux latéraux .....	68
Témoins des airbags .....	70
Entretien des airbags .....	72

## Sécurité des enfants

Protection des passagers enfants .....	73
Sécurité des bébés et des petits enfants .....	76
Sécurité des enfants de grande taille .....	95

## Danger des gaz d'échappement

Monoxyde de carbone .....	98
---------------------------	----

## Étiquettes de sécurité

Emplacements des étiquettes .....	99
-----------------------------------	----

Les pages suivantes décrivent dans le détail les équipements de sécurité du véhicule et la manière de les utiliser correctement. Les mesures de sécurité ci-dessous comptent parmi les plus importantes.

## Mesures importantes concernant la sécurité

### ■ Toujours porter sa ceinture de sécurité

La ceinture de sécurité assure la meilleure protection dans tous les types de collisions. Les airbags sont conçus pour compléter l'action des ceintures de sécurité, et non pour s'y substituer. Aussi, même si le véhicule est équipé d'airbags, le conducteur et les passagers doivent toujours attacher leur ceinture de sécurité et la porter convenablement.

### ■ Attacher tous les enfants

Jusqu'à 12 ans révolus, les enfants doivent être assis et correctement retenus sur un siège arrière du véhicule, et non à l'avant. Les bébés et les petits enfants doivent être correctement maintenus dans un dispositif de retenue pour enfant. Les enfants de plus grande taille doivent être assis sur un siège rehausseur et retenus au moyen d'une ceinture de sécurité ventrale/thoracique, et ce, jusqu'à ce qu'ils puissent utiliser correctement la ceinture sans siège rehausseur.

### ■ Être conscient des dangers des airbags

Les airbags peuvent sauver une vie, mais ils peuvent également causer des blessures graves, voire mortelles, aux occupants trop rapprochés ou incorrectement retenus. Les bébés, les jeunes enfants et les adultes de petite taille sont les plus exposés. Veiller à observer l'ensemble des consignes et des avertissements fournis dans le présent manuel.

### ■ Ne pas conduire après avoir bu

L'alcool et la conduite ne font pas bon ménage. Un seul verre peut affecter la capacité du conducteur à gérer les imprévus de la route et les réflexes se dégradent proportionnellement au nombre de verres consommés. Ne pas conduire après avoir bu et ne pas laisser des amis conduire lorsqu'ils ont bu.

### ☒ Mesures importantes concernant la sécurité

L'utilisation pendant la conduite d'un téléphone portable autre que de type mains libres est interdite dans certains pays.

**■ Prêter une attention particulière à la sécurité de conduite**

En téléphonant avec un mobile ou en se livrant à d'autres activités qui détournent l'attention de la route, des autres véhicules et des piétons, le conducteur s'expose à un accident. Garder à l'esprit que la situation de conduite peut changer rapidement ; le conducteur seul décide s'il peut détourner une partie de son attention de la conduite.

**■ Maîtriser sa vitesse**

La plupart des blessures et des décès de la route sont dus à une vitesse excessive. En général, plus la vitesse est élevée, plus les risques sont importants ; une vitesse réduite n'exclut néanmoins pas les blessures graves. Ne jamais rouler plus vite que ne le permettent les conditions de la route ce, quelle que soit la limite de vitesse indiquée.

**■ Maintenir son véhicule en bon état**

Une crevaison ou une panne mécanique peut s'avérer très dangereuse. Afin de limiter la possibilité de tels problèmes, vérifier fréquemment la pression de gonflage et l'état des pneus, et effectuer toutes les opérations d'entretien périodiques prévues.

**■ Ne pas laisser d'enfants sans surveillance dans le véhicule**

Les enfants, animaux et personnes en situation d'assistance laissés sans surveillance dans le véhicule peuvent être blessés s'ils actionnent une ou plusieurs commandes du véhicule. Ils peuvent également entraîner le déplacement du véhicule, ce qui peut se traduire par une collision dans laquelle ils et/ou d'autres personnes peuvent être blessés, voire tués. En outre, en fonction de la température ambiante, la température de l'habitacle peut atteindre des niveaux extrêmes, ce qui peut entraîner des blessures, voire la mort. Même si le système de commande de la climatisation est activé, ne jamais les laisser dans le véhicule sans surveillance, car la climatisation peut se couper à tout moment.

## Informations importantes concernant la tenue de route

La garde au sol de ce véhicule est plus importante que celle d'un véhicule de tourisme destiné uniquement à la conduite sur route. Une garde au sol plus élevée présente de nombreux avantages pour la conduite hors route. Elle permet de circuler sur des bosses, des obstacles et un terrain irrégulier. Elle offre également une bonne visibilité, permettant d'anticiper les problèmes à l'avance.

Toutefois, ces avantages ont un coût. Le véhicule étant surélevé et la garde au sol plus importante, le centre de gravité est également plus élevé, ce qui rend le véhicule plus susceptible de se retourner en cas de virages abrupts. Les véhicules utilitaires connaissent un taux de retournement largement supérieur à celui d'autres types de véhicules. Lors d'une collision impliquant un retournement, un passager sans ceinture de sécurité est plus susceptible de perdre la vie qu'un passager ayant bouclé sa ceinture. Le conducteur doit toujours veiller à boucler sa ceinture de sécurité ; il en va de même pour les passagers.

### ► Informations importantes concernant la tenue de route

Pour obtenir des informations sur la manière de limiter le risque de retournement, lire :

- **Directives de conduite pour véhicule utilitaire** P. 362
- **Consignes hors route** P. 357

L'utilisation incorrecte du véhicule peut entraîner une collision ou un retournement.

Dans de nombreux pays, la loi interdit la conduite tout-terrain, par exemple la conduite dans les forêts, faire de la piste, etc. Vérifier les lois et réglementations locales avant de commencer toute activité de conduite tout-terrain.

## Equipements de sécurité du véhicule

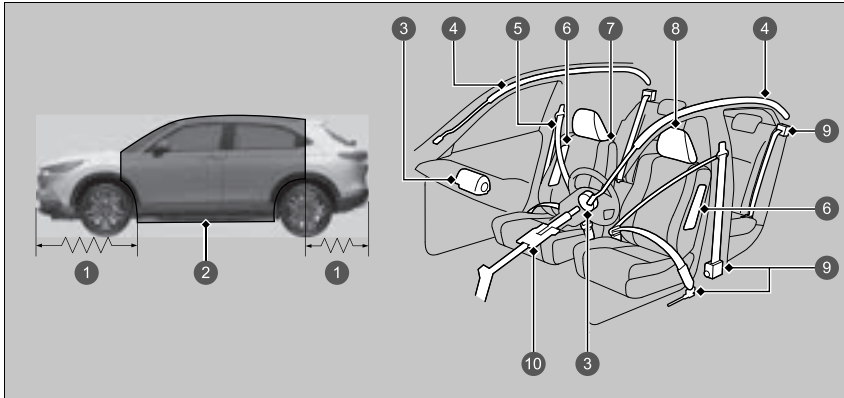

- ① Zones d'absorption des chocs
- ② Cage de sécurité
- ③ Airbags avant
- ④ Airbags rideaux latéraux
- ⑤ Ceintures de sécurité
- ⑥ Airbags latéraux
- ⑦ Sièges et dossiers
- ⑧ Appuie-têtes
- ⑨ Prétensionneurs automatiques de ceinture de sécurité
- ⑩ Colonne de direction télescopique

La liste de contrôle suivante donne des indications sur la manière de favoriser activement sa protection et celle de ses passagers.

### ► Equipements de sécurité du véhicule

Ce véhicule comporte de nombreux équipements qui, combinés, sont prévus pour protéger le conducteur et ses passagers en cas de collision.

Certains équipements ne requièrent aucune intervention du conducteur. C'est le cas de la robuste ossature en acier qui forme une cage de sécurité autour de l'habitacle, des zones d'absorption de choc avant et arrière, de la colonne de direction télescopique et des tensionneurs qui tendent les ceintures de sécurité extérieures avant et arrière en cas d'impact.

Pour bénéficier pleinement de ces équipements de sécurité, le conducteur et les passagers doivent néanmoins conserver une posture assise correcte et toujours boucler leur ceinture de sécurité. Certains équipements de sécurité peuvent aggraver les blessures s'ils ne sont pas correctement utilisés.



## Liste de contrôle de sécurité

Pour votre propre sécurité et celle de vos passagers, veiller à vérifier systématiquement les points suivants avant de prendre la route.

- Régler le siège du conducteur dans une position convenable pour la conduite. Veiller à ce que les sièges avant soient reculés au maximum tout en conservant une bonne maîtrise du véhicule. Une assise trop rapprochée d'un airbag avant risque de causer des blessures graves, voire mortelles, en cas d'impact.  
➤ **Sièges** P. 207
- Régler correctement la position des appuie-têtes. Pour une utilisation optimale des appuie-têtes, le centre de la tête de l'occupant doit reposer au centre de l'appuie-tête. Les personnes de très grande taille doivent régler leur appuie-tête en position haute maximum.  
➤ **Réglage des appuie-têtes avant** P. 215
- Toujours boucler et porter convenablement sa ceinture de sécurité. S'assurer également que l'ensemble des passagers est correctement attaché.  
➤ **Bouclage d'une ceinture de sécurité** P. 50
- Pour la protection des enfants, utiliser des ceintures de sécurité ou des dispositifs de retenue pour enfant adaptés à l'âge, à la taille et au poids de l'enfant.  
➤ **Sécurité des enfants** P. 73

### ► Liste de contrôle de sécurité

Si le message d'ouverture de porte et/ou de hayon apparaît sur l'interface d'information du conducteur, une porte et/ou le hayon ne sont pas complètement fermés. Fermer toutes les portes et le hayon fermement jusqu'à ce que le message disparaisse.

➤ **Messages d'avertissement et d'information de l'interface d'information du conducteur** P. 120

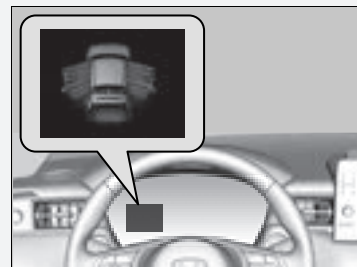

## Informations générales sur les ceintures de sécurité

La ceinture de sécurité est le moyen le plus efficace de protection des passagers car elle les maintient en place dans le véhicule ce qui leur permet de profiter des nombreux autres équipements de sécurité intégrés. Elle permet également d'éviter que les occupants ne soient projetés contre les parois de l'habitacle ou contre d'autres passagers, ou qu'ils ne soient éjectés hors du véhicule. Lorsqu'elles sont portées correctement, les ceintures de sécurité permettent en outre de maintenir le conducteur et les passagers dans une position optimale afin d'être protégés parfaitement par les airbags en cas d'impact.

Par ailleurs, les ceintures de sécurité assurent une protection dans presque tous les types de collisions, notamment :

- Impacts frontaux
- Impacts latéraux
- Impacts arrière
- Retournements

### ▣ Informations générales sur les ceintures de sécurité

#### **⚠ ATTENTION**

**Le port inadéquat d'une ceinture de sécurité augmente les risques de blessures graves ou mortelles en cas d'impact, même si le véhicule est équipé d'airbags.**

**Veiller à boucler et à porter convenablement la ceinture de sécurité, et à ce que les passagers en fassent de même.**

**ATTENTION** : les ceintures de sécurité sont conçues pour reposer sur le squelette du corps, et doivent être portées bas sur le devant du bassin ou le bassin, la poitrine et les épaules, selon le cas ; il faut éviter de porter la sangle abdominale sur le ventre.

**ATTENTION** : les ceintures de sécurité doivent être plaquées contre le corps aussi fermement que possible, tout en restant d'un port confortable, pour qu'elles offrent le niveau de protection pour lequel elles ont été conçues. Une ceinture de sécurité mal tendue offre une protection nettement réduite à l'occupant concerné.

**ATTENTION** : les ceintures de sécurité ne doivent pas être portées avec les sangles vrillées.

**ATTENTION** : chaque ceinture ne doit être portée que par un seul occupant ; il est dangereux de passer la ceinture devant un enfant assis sur les genoux d'un occupant.

### ■ Ceinture de sécurité ventrale/thoracique

Chacune des cinq positions d'assise est dotée d'une ceinture de sécurité ventrale/thoracique avec enrouleur à blocage par inertie. Pendant la conduite normale, l'enrouleur vous offre une liberté de mouvement sur le siège tout en maintenant la ceinture tendue. En cas de collision ou de freinage brusque, l'enrouleur bloque la ceinture de manière à retenir le corps de l'occupant.

La ceinture de sécurité doit être correctement attachée lorsqu'un dispositif de retenue pour enfant face à la route est utilisé.

📄 **Sécurité des enfants** P. 73

### ■ Comment bien utiliser les ceintures de sécurité

Respecter les instructions ci-dessous pour une bonne utilisation des ceintures :

- Les occupants doivent être assis bien droits, bien adossés à leur siège et rester dans cette position pendant toute la durée du déplacement. Les passagers qui ne se tiennent pas droits ou qui se penchent vers l'avant ou le côté compromettent l'efficacité des ceintures et risquent d'être plus grièvement blessés en cas de collision.
- Ne jamais faire passer la partie thoracique d'une ceinture de sécurité ventrale/thoracique sous le bras ou derrière le dos. Cela peut entraîner des blessures très graves lors d'une collision.
- Deux personnes ne doivent jamais utiliser une même ceinture de sécurité. Elles risqueraient d'être très grièvement blessées en cas d'accident.
- Ne pas placer d'accessoires sur les ceintures de sécurité. Des dispositifs destinés à améliorer le confort de l'occupant ou à repositionner la sangle thoracique d'une ceinture de sécurité peuvent réduire la capacité de protection de la ceinture et augmenter les risques de blessures graves en cas d'accident.

### 📄 Informations générales sur les ceintures de sécurité

Si la ceinture de sécurité est tirée trop rapidement, elle se verrouille en place. Dans ce cas, rétracter légèrement la ceinture, puis tirer lentement sur celle-ci.

Naturellement, les ceintures de sécurité ne peuvent pas protéger complètement dans tous les accidents. Mais dans la plupart des cas, elles réduisent les risques de blessures graves.

Dans la majorité des pays il est nécessaire de porter les ceintures de sécurité. Prendre le temps de se familiariser avec les exigences réglementaires des pays dans lesquels le véhicule sera utilisé.

## ■ Ceinture de sécurité Rappel

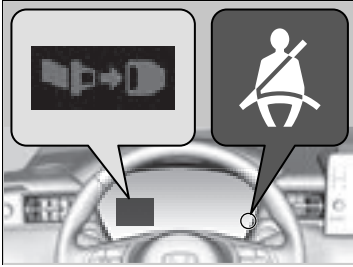

### ■ Sièges avant

Le système de ceintures de sécurité intègre un témoin sur le tableau de bord pour rappeler au conducteur et/ou au passager avant de boucler leur ceinture de sécurité.

Si le mode d'alimentation est sur ACTIVE alors qu'une ceinture de sécurité n'est pas attachée, le témoin s'allume.

Le signal sonore retentit périodiquement et le témoin clignote si vous commencez à rouler sans avoir attaché une ceinture de sécurité.

### ☒ Ceinture de sécurité Rappel

Le témoin s'allume également si le passager avant ne boucle pas sa ceinture de sécurité au cours des six secondes suivant l'activation du mode d'alimentation.

Si personne n'occupe le siège du passager avant, le témoin ne s'allume pas et le signal sonore ne retentit pas.

Si le témoin s'allume ou si un signal sonore retentit alors que personne n'est assis dans le siège passager avant. Vérifier si :

- Il n'y a aucun poids sur le siège du passager avant.
- La ceinture de sécurité du conducteur est attachée.

Si le témoin ne s'allume pas lorsque le passager est assis et n'est pas attaché, il est possible que quelque chose perturbe le capteur de détection d'occupation. Vérifier si :

- Un coussin est posé sur le siège.
- Le passager avant n'est pas assis correctement.

S'il ne s'agit d'aucune de ces conditions, faire vérifier le véhicule par un concessionnaire.



- 1 Attachée
- 2 Détachée

### ■ Sièges arrière

Votre véhicule surveille l'utilisation des ceintures de sécurité arrière. L'interface d'information du conducteur indique si l'une des ceintures des sièges arrière n'est pas bouclée.

L'affichage apparaît lorsque :

- Les ceintures de sécurité des passagers arrière ne sont pas attachées lorsque le mode d'alimentation est ACTIVE.
- Une porte arrière est ouverte puis fermée.
- Un passager arrière boucle ou déboucle sa ceinture de sécurité.

Le témoin de rappel de ceinture de sécurité apparaît et le signal sonore retentit si un passager arrière détache sa ceinture de sécurité pendant la conduite.

## Prétensionneurs automatiques de ceinture de sécurité

Siège conducteur

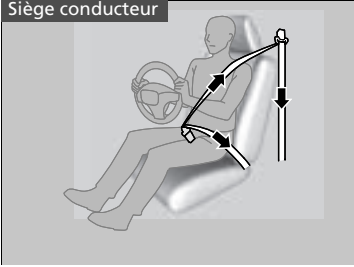

Les sièges avant et les sièges arrière extérieurs sont équipés de prétensionneurs automatiques de ceinture de sécurité en vue de renforcer la sécurité.

Les prétensionneurs tendent automatiquement les ceintures de sécurité des sièges avant et des sièges arrière extérieurs en cas de collision frontale modérée à grave, parfois même lorsque l'impact n'est pas assez violent pour déclencher le déploiement des airbags avant.

Siège passager avant et sièges arrière extérieurs

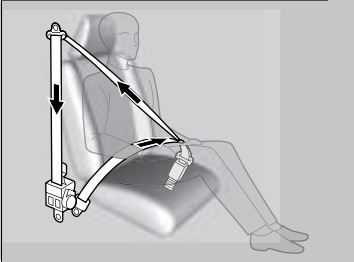

## Prétensionneurs automatiques de ceinture de sécurité

Les prétensionneurs automatiques de ceinture de sécurité ne peuvent servir qu'à une seule occasion.

Si un prétensionneur est activé, le témoin SRS s'allume. Demander à un réparateur agréé de remplacer le prétensionneur et d'effectuer une inspection complète du système de ceinture de sécurité car la protection risque d'être insuffisante en cas d'impact ultérieur.

Lors d'un impact latéral modéré à sévère, le tendeur s'active également des deux côtés du véhicule.

## Bouclage d'une ceinture de sécurité

Une fois le siège avant réglé à la position requise, et après s'être assis bien droit et bien calé contre le siège (voir les illustrations pour adopter la bonne posture au volant) :

☒ **Sièges** P. 207



1. Dérouler doucement la ceinture de sécurité.

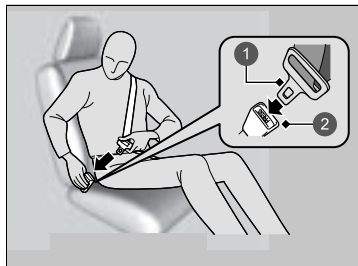

2. Introduire la languette de verrouillage dans la boucle, puis tirer légèrement sur la ceinture pour s'assurer qu'elle est correctement verrouillée.

► S'assurer que la ceinture n'est pas vrillée ou coincée quelque part.

① Languette de verrouillage

② Fermoir

### ☒ Bouclage d'une ceinture de sécurité

Personne ne doit jamais s'asseoir sur un siège dont la ceinture de sécurité est inopérante ou semble défectueuse. L'utilisation d'une ceinture de sécurité qui ne fonctionne pas correctement risque de ne pas protéger l'occupant en cas d'impact. Faire contrôler aussitôt que possible la ceinture par un réparateur agréé.

Si la ceinture de sécurité est bloquée en position complètement rétractée, tirer sur la ceinture de sécurité thoracique d'un coup ferme, puis la repousser vers l'intérieur. Ensuite, la tirer doucement hors de l'enrouleur et l'attacher. S'il est impossible de libérer la ceinture de sécurité de la position complètement rétractée, ne laisser personne s'asseoir sur le siège, et amener le véhicule chez un concessionnaire pour le faire réparer.

☒ **Informations générales sur les ceintures de sécurité** P. 45

☒ **Inspection des ceintures de sécurité** P. 56

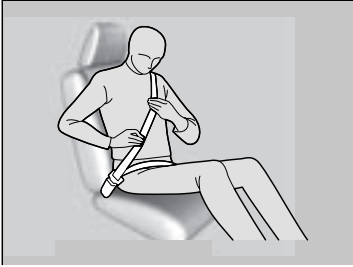

3. Faire passer la sangle sous-abdominale de la ceinture aussi bas que possible sur les hanches (voir illustration), puis tirer la sangle thoracique pour tendre la sangle sous-abdominale. Ceci fera supporter le choc aux os robustes du bassin et réduira ainsi les risques de lésions internes en cas de collision.
4. Si nécessaire, tirer à nouveau la sangle vers le haut pour la tendre, puis s'assurer qu'elle passe au milieu de la poitrine et par-dessus l'épaule. Ceci répartit les forces de l'impact sur les os les plus solides du buste en cas de collision.

► Bouclage d'une ceinture de sécurité

## ⚠ ATTENTION

Un positionnement incorrect des ceintures de sécurité fait courir un risque de blessures graves ou mortelles en cas d'accident.

S'assurer que toutes les ceintures de sécurité sont correctement positionnées avant de prendre la route.

Pour déverrouiller la ceinture, appuyer sur le bouton rouge **PRESS**, puis guider la sangle à la main jusqu'à enroulement complet.

Après avoir quitté le véhicule, s'assurer que la ceinture est correctement rangée afin qu'elle ne soit pas pincée à la fermeture de la porte.

Ne jamais introduire de corps étrangers dans la boucle ou le mécanisme d'enrouleur.



## ■ Réglage de l'ancrage supérieur

Les sièges avant sont munis d'ancrages supérieurs réglables adaptables aux passagers de grande ou de petite taille.

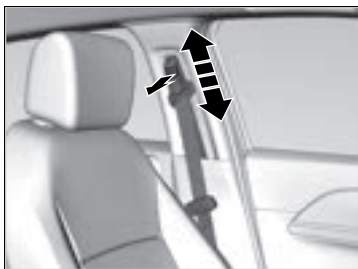

1. Soulever ou abaisser l'ancrage tout en tirant l'ancrage supérieur vers l'extérieur.
2. Régler l'ancrage supérieur de manière à ce que la sangle passe au milieu de la poitrine et par-dessus l'épaule.

## ▣ Réglage de l'ancrage supérieur

Après chaque réglage, vérifier que l'ancrage supérieur est verrouillé en place.

La hauteur de l'ancrage supérieur présente quatre paliers de réglage. Si la ceinture de sécurité passe sur le cou, abaisser la hauteur de l'ancrage par paliers successifs.

## ■ Ceinture de sécurité avec ancrage amovible

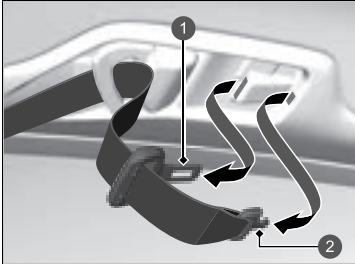

- ① Languette de verrouillage
- ② Petite languette de verrouillage

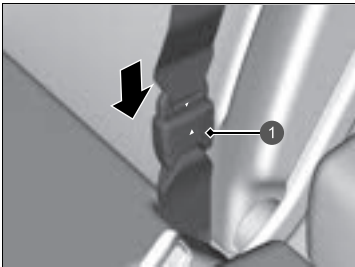

- ① Fermeur de l'ancrage

1. Retirer la petite languette de verrouillage et la languette de verrouillage de la ceinture de sécurité des fentes de fixation situées dans le pavillon.

2. Aligner les repères triangulaires de la petite languette de verrouillage et du fermeur de l'ancrage. S'assurer que la ceinture n'est pas vrillée. Fixer la ceinture au fermeur de l'ancrage.

## ☒ Ceinture de sécurité avec ancrage amovible

### ⚠ ATTENTION

Utiliser la ceinture de sécurité avec l'ancrage amovible débouclé augmente les risques de blessures graves, voire mortelles, en cas de collision.

Avant d'utiliser une ceinture de sécurité, s'assurer que l'ancrage amovible est correctement bouclé.

Pour déboucler l'ancrage amovible, insérer la languette de verrouillage dans la fente du côté du fermeur de l'ancrage.

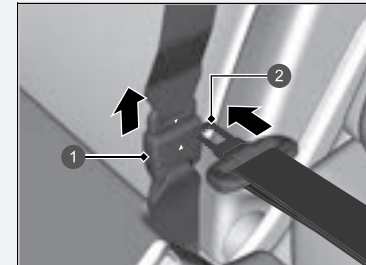

- ① Fermeur de l'ancrage
- ② Languette de verrouillage

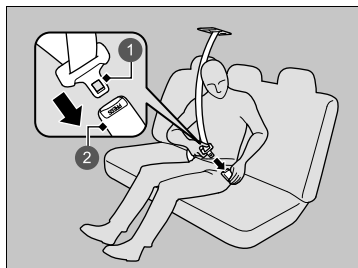

- ① Languette de verrouillage
- ② Fermeture

**3.** Engager la languette de verrouillage dans la boucle. Serrer convenablement la ceinture de sécurité de la même façon que la ceinture de sécurité ventrale/thoracique.

## ■ Conseils pour les femmes enceintes

### Considérer une solution alternative :

Lorsqu'une femme enceinte se trouve à bord du véhicule en tant que conducteur ou que passager, la meilleure manière de se protéger elle-même et son futur enfant est de toujours porter une ceinture de sécurité. Lors du positionnement de la ceinture de sécurité, placer la sangle thoracique sur la poitrine, en évitant l'abdomen, et faire passer la ceinture de sécurité sous-abdominale aussi bas que possible sur les hanches. (Voir l'illustration).

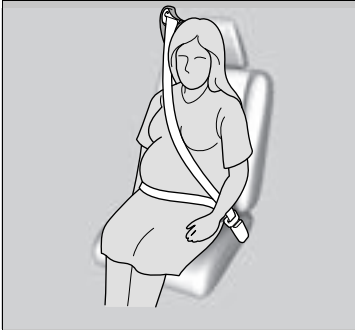

### ☒ Conseils pour les femmes enceintes

A chaque visite médicale, une femme enceinte doit demander à son médecin si elle est apte à conduire.

Pour limiter les risques de blessures d'une femme enceinte et de son futur enfant en cas de déploiement d'un airbag avant :

- Lorsqu'une femme enceinte conduit, elle doit s'asseoir bien droit et reculer son siège au maximum dans une position depuis laquelle elle peut néanmoins parfaitement accéder aux commandes.
- Lorsqu'elle se trouve à bord en tant que passager avant, elle doit reculer son siège au maximum.

## Inspection des ceintures de sécurité

Vérifier régulièrement l'état des ceintures de sécurité comme suit :

- Tirer complètement chaque sangle, et vérifier si elle n'est pas effilochée, coupée, brûlée, ou usée.
- Contrôler que les languettes de verrouillage fonctionnent en douceur et que les sangles se rétractent facilement.
  - Si une ceinture de sécurité ne se rétracte pas facilement, le nettoyage de la ceinture peut corriger le problème. N'utiliser que du détergent doux et de l'eau tiède. Ne pas utiliser d'agents de blanchiment ou solvants de nettoyage. S'assurer que la ceinture de sécurité est complètement sèche avant de la rétracter.

Une ceinture en mauvais état ou ne fonctionnant pas correctement n'offrira pas une protection adéquate et doit être remplacée dès que possible.

Toute ceinture de sécurité portée lors d'un accident risque de ne plus offrir une protection suffisante en cas d'impact ultérieur. Faire contrôler les ceintures par un réparateur agréé après toute collision.

### ►► Inspection des ceintures de sécurité

#### **⚠ ATTENTION**

**Négliger de contrôler ou d'assurer l'entretien des ceintures de sécurité peut avoir pour conséquence des blessures graves, voire mortelles, si elles ne fonctionnent pas correctement au moment requis.**

**Contrôler régulièrement les ceintures de sécurité et les faire réparer le plus vite possible si nécessaire.**

**ATTENTION :** l'utilisateur ne doit entreprendre aucune modification ou n'effectuer aucun ajout qui pourrait empêcher les dispositifs de réglage de la ceinture de fonctionner pour éliminer le mou, ou empêcher la ceinture de sécurité d'être réglée pour éliminer le mou.

**ATTENTION :** il est primordial de remplacer la ceinture de sécurité complète alors qu'elle était portée dans une collision grave même si elle ne présente pas de dommage évident.

**ATTENTION :** faire attention d'éviter toute contamination de la sangle avec des produits de lustrage, huiles et autres produits chimiques, et plus particulièrement de l'électrolyte de batterie. Le nettoyage peut s'effectuer en toute sécurité en utilisant de l'eau et un détergent doux. La ceinture doit être remplacée si la sangle est élimée, contaminée ou détériorée.

## Points d'ancrage

Siège avant



Lors du remplacement des ceintures de sécurité, utiliser les points d'ancrage représentés sur les figures.  
Chaque siège avant est doté d'une ceinture de sécurité sous-abdominale/thoracique.

Siège arrière

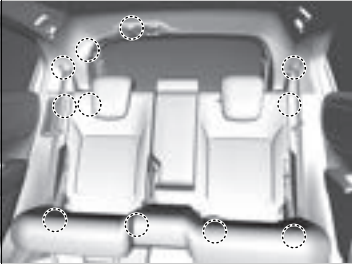

Les sièges arrière comportent trois ceintures de sécurité sous-abdominales/thoraciques.

## Composants des airbags

Les airbags frontaux, latéraux et rideaux latéraux sont déployés en fonction de l'orientation et de la gravité de l'impact. Le système d'airbags inclut :

- Deux airbags avant SRS (Supplemental Restraint System - Système de retenue supplémentaire). L'airbag du conducteur se trouve au centre du volant ; celui du passager avant se trouve dans le tableau de bord. Ils portent tous deux l'indication **SRS AIRBAG**.
- Deux airbags latéraux, un pour le conducteur et un pour le passager avant. Les airbags sont placés sur les bords externes des dossiers de sièges. Ils portent tous deux l'indication **SIDE AIRBAG**.
- Deux airbags rideaux latéraux, un pour chaque côté du véhicule. Les airbags se trouvent dans le pavillon, au-dessus des vitres latérales. Les montants avant et arrière portent la mention **SIDE CURTAIN AIRBAG**.
- Une unité de commande électronique qui, lorsque le mode d'alimentation est activé, surveille en permanence les informations sur les différents capteurs d'impact, les capteurs de ceinture de sécurité et de siège, les déclencheurs d'airbag, les tendeurs de ceinture de sécurité, et d'autres informations sur le véhicule. L'unité peut enregistrer ces informations au cours d'une collision.
- Prétensionneurs automatiques de ceinture de sécurité pour les sièges avant et les sièges arrière extérieurs.
- Capteurs d'impact qui détectent une collision frontale ou latérale modérée à grave.
- Témoin sur le tableau de bord donnant l'alerte en cas d'anomalie potentielle du système d'airbags ou des prétensionneurs de ceinture de sécurité.
- Un témoin du tableau de bord indique au conducteur si l'airbag avant de siège passager a été désactivé.
- Capteur de sécurité

## Informations importantes sur les airbags

Les airbags sont des dispositifs dangereux. Pour être utiles, les coussins doivent se gonfler avec une force extrême. Toutefois, si les airbags peuvent sauver des vies, ils peuvent également causer des brûlures, hématomes, et autres blessures légères, pouvant parfois être mortelles si les occupants sont mal attachés ou mal assis.

**Que faut-il faire ?** Toujours porter convenablement sa ceinture de sécurité et être assis bien droit, aussi loin que possible du volant tout en conservant une bonne maîtrise du véhicule. Le passager avant doit reculer au maximum son siège par rapport au tableau de bord.

Se rappeler, toutefois, qu'aucun système de sécurité n'est en mesure d'éviter complètement les blessures ou les décès résultant d'un accident grave et ce, malgré le port des ceintures de sécurité et le déploiement des airbags.

**Ne pas placer d'objets durs ou pointus entre le corps et l'airbag avant.** Le fait de porter sur soi des objets durs ou pointus, ou de conduire avec une pipe ou tout autre objet pointu dans la bouche, peut entraîner des blessures en cas de déploiement de l'airbag avant.

**Ne pas attacher ou placer d'objets sur les caches des airbags frontaux.** Des objets déposés sur les caches identifiés **SRS AIRBAG** pourraient gêner le bon fonctionnement des airbags ou être projetés dans l'habitacle et blesser un occupant en cas de déclenchement des airbags.

## Informations importantes sur les airbags

Ne jamais tenter de désactiver les airbags. Ensemble, les airbags et les ceintures de sécurité offrent la meilleure protection.

Lors de la conduite, éviter de placer les mains et les bras sur la trajectoire de l'airbag avant en les gardant sur le volant. Ne pas croiser les bras sur le cache d'airbag.



## Types d'airbags

Le véhicule est équipé de trois types d'airbags :

- **Airbags avant** : airbags situés devant les sièges conducteur et passager avant.
- **Airbags latéraux** : airbags situés dans le dossier des sièges conducteur et passager avant.
- **Airbags rideaux latéraux** : airbags situés au-dessus des vitres latérales.

Les différents types d'airbags sont détaillés ci-après.

### Airbags avant (SRS)

Les airbags SRS avant se déploient pour protéger la tête et la poitrine du conducteur et/ou du passager avant en cas de collision frontale grave ou modérée.

**SRS** (Supplemental Restraint System - Système de retenue supplémentaire) indique que les airbags sont conçus pour compléter l'action des ceintures de sécurité, et non pour s'y substituer. Les ceintures de sécurité constituent le système de retenue principal des passagers.

#### ■ Emplacements des logements

Les airbags avant se trouvent au centre du volant pour le conducteur, et dans le tableau de bord pour le passager avant. Ils portent tous deux l'indication **SRS AIRBAG**.

#### » Types d'airbags

Les airbags sont susceptibles de se déployer dès que le mode d'alimentation est ACTIVE.

Après le déploiement d'un airbag en cas d'accident, une petite quantité de fumée est visible. Il s'agit du processus de combustion du gonfleur, elle n'est pas nocive. Les personnes souffrant de problèmes respiratoires peuvent rencontrer un inconfort temporaire. Dans un tel cas, sortir du véhicule dès que les conditions de sécurité le permettent.

## ■ Fonctionnement

Les airbags avant sont conçus pour se déployer en cas de collision frontale modérée à sévère. Lors d'une décélération soudaine du véhicule, les capteurs transmettent des informations au module de commande qui commande le déploiement d'un ou des deux airbags avant.

On entend par collision frontale une collision de face ou légèrement de côté entre deux véhicules, ou la collision d'un véhicule avec un objet stationnaire, par exemple un mur en béton.

## ■ Comment fonctionnent les airbags avant

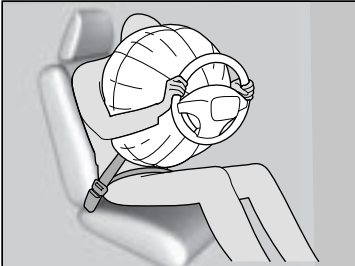

Alors que la ceinture de sécurité permet de maintenir le torse, les airbags avant offrent une protection complémentaire au niveau de la tête et de la poitrine.

Les airbags avant se dégonflent immédiatement pour ne pas entraver la visibilité du conducteur ou sa capacité à manœuvrer le volant ou à effectuer d'autres commandes.

La durée totale de déploiement et dégonflement est d'une rapidité telle que la plupart des occupants ne se rendent compte que les airbags se sont déployés qu'en les voyant devant eux.

### ■ Cas où les airbags avant ne doivent pas se déployer

**Impacts frontaux mineurs** : les airbags avant sont conçus pour compléter les ceintures de sécurité et contribuer à épargner des vies, et non pour éviter des égratignures, ou même des fractures risquant de découler d'un impact frontal dont la gravité est inférieure à un seuil modéré.

**Impacts latéraux** : les airbags avant offrent une protection en cas de décélération soudaine entraînant la projection du conducteur ou du passager avant vers l'avant du véhicule. Les airbags latéraux et les airbags latéraux rideaux sont spécialement conçus pour limiter la gravité des blessures encourues en cas d'impact latéral modéré à grave susceptible de projeter le conducteur ou le passager avant vers le côté du véhicule.

**Impacts arrière** : les appuie-têtes et les ceintures de sécurité assurent la meilleure protection en cas d'impact arrière. Les airbags avant ne peuvent fournir aucune protection particulière et ne sont pas conçus pour se déployer en cas de collision de ce type.

**Retournements** : les ceintures de sécurité et les airbags latéraux rideaux offrent la meilleure protection possible lors d'un retournement. Les airbags avant ne pouvant fournir qu'une protection négligeable voire nulle, ils ne sont pas conçus pour se déployer en cas de retournement.

### ■ Cas où les airbags avant se déploient avec peu ou pas de dommage apparent

Comme le système d'airbags détecte les décélération soudaines, un choc important au niveau du châssis ou de la suspension du véhicule pourrait entraîner le déploiement d'un ou plusieurs airbags. C'est le cas par exemple lors d'un choc contre un trottoir, sur le bord d'un trou ou sur un quelconque objet fixe placé bas, entraînant la décélération soudaine du châssis du véhicule. L'impact provenant de dessous le véhicule, le dommage peut ne pas être immédiatement apparent.

### ■ Cas où les airbags avant ne se déploient pas, bien que les dommages extérieurs paraissent graves

Etant donné que certaines pièces de carrosserie déformables absorbent l'énergie d'impact, la gravité des dommages apparents ne fait pas forcément état du bon fonctionnement des airbags. En fait, certaines collisions peuvent entraîner des dommages graves sans toutefois que les airbags se déploient car ces derniers n'auraient pas été nécessaires ou n'auraient offert aucune protection particulière même s'ils s'étaient déployés.

## ■ Système de désactivation de l'airbag avant passager

Si un dispositif de retenue pour enfant dos à la route doit impérativement être installé sur le siège passager avant, désactiver manuellement le système d'airbag avant côté passager, à l'aide de la clé intégrée.

### ■ Commutateur ON/OFF d'airbag avant côté passager

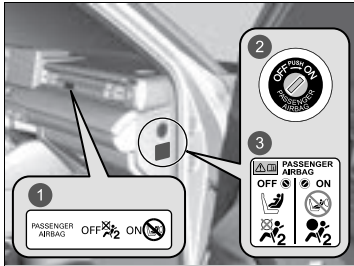

- 1 Témoin **ON/OFF** de l'airbag avant côté passager
- 2 Commutateur **ON/OFF**
- 3 Etiquette d'avertissement du système

Lorsque le commutateur **ON/OFF** de l'airbag avant côté passager est en position :

**OFF** : l'airbag avant côté passager est désactivé.

L'airbag avant côté passager ne se déploie pas lors d'une collision frontale qui provoque le déploiement de l'airbag avant côté conducteur.

Le témoin de l'airbag avant côté passager reste allumé au titre de rappel.

**ON** : l'airbag avant côté passager est activé. Le témoin de l'airbag avant côté passager s'allume et reste allumé pendant environ 60 secondes.

### ⊠ Système de désactivation de l'airbag avant passager

## ⚠ ATTENTION

Le système d'airbag avant côté passager doit être désactivé, si l'on ne peut éviter d'installer un dispositif de retenue pour enfant dos à la route sur le siège passager avant.

En cas de déploiement de l'airbag passager avant, celui-ci pourrait heurter le dispositif de retenue pour enfant dos à la route avec une force suffisante pour provoquer des blessures graves voire mortelles au bébé.

## ⚠ ATTENTION

Veiller à réactiver le système d'airbag avant côté passager lorsqu'aucun dispositif de retenue pour enfant dos à la route n'est installé sur le siège passager avant.

Laisser le système d'airbag avant côté passager désactivé pourrait entraîner des blessures graves voire mortelles lors d'une collision.

### ■ Pour désactiver le système d'airbag avant côté passager

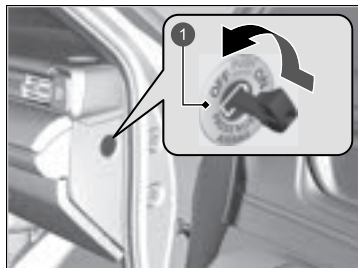

- 1 Commutateur **ON/OFF** de l'airbag avant côté passager

### ■ Témoin de désactivation de l'airbag avant côté passager

Si le système d'airbag avant côté passager est activé, le témoin s'éteint au bout de quelques secondes lorsque vous mettez le mode d'alimentation sur ACTIVE.

Lorsque le système d'airbag avant côté passager est désactivé, le témoin reste allumé ou s'éteint momentanément, puis se rallume.

### ►► Pour désactiver le système d'airbag avant côté passager

#### REMARQUE

- Utiliser la clé intégrée du véhicule pour actionner le commutateur **ON/OFF** de l'airbag avant côté passager. En cas d'utilisation d'une clé différente, le commutateur pourrait être endommagé, ou le système d'airbag avant côté passager pourrait ne pas fonctionner correctement.
- Ne pas fermer la porte ou appuyer trop fortement sur la clé intégrée lorsqu'elle se trouve dans le commutateur **ON/OFF** de l'airbag avant côté passager. Le commutateur ou la clé pourrait être endommagé.

Il est fortement déconseillé d'installer un dispositif de retenue pour enfant dos à la route sur le siège passager avant.

☒ **Protection des bébés** P. 76

Il relève de votre responsabilité de mettre le système d'airbag avant côté passager en position **OFF** pour installer un dispositif de retenue pour enfant dos à la route sur le siège passager avant.

Lorsqu'aucun dispositif de retenue pour enfant dos à la route n'est installé sur le siège passager avant, réactiver le système d'airbag.

### ■ Etiquette du système de désactivation d'airbag avant côté passager

L'étiquette est située sur le panneau latéral du tableau de bord côté passager avant.



- ① Bébé dans un dispositif de retenue pour enfant dos à la route : peut être placé à l'avant si cela est inévitable
- ② Ne peut pas être assis à l'avant
- ③ L'airbag avant côté passager est : activé
- ④ Désactivé

## Airbags latéraux

Les airbags latéraux sont prévus pour protéger le torse et le bassin du conducteur ou d'un passager avant en cas d'impact latéral modéré à grave.

### ■ Emplacements des logements

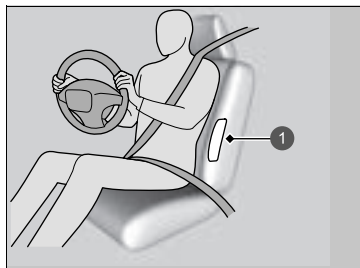

1 Emplacement de l'airbag latéral

Les airbags latéraux sont logés dans le flanc extérieur du dossier du siège conducteur et passager avant.

Ils portent tous deux l'indication **SIDE AIRBAG**.

### » Airbags latéraux

Ne pas placer d'accessoires sur ou à proximité des airbags latéraux. Ils risquent d'entraver le bon fonctionnement des airbags, ou de blesser une personne en cas de déploiement.

## Fonctionnement

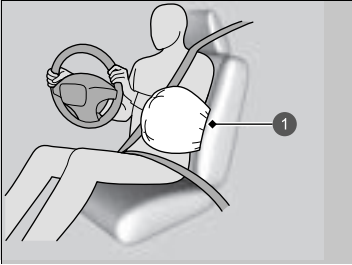

1 Airbag latéral déployé

Lorsque les capteurs détectent un impact latéral modéré à sévère, le module de commande envoie un signal pour déployer instantanément l'airbag latéral du côté où s'est produit l'impact.

### ■ Cas où un airbag latéral se déploie avec peu ou pas de dommage apparent

Comme ce système d'airbag détecte les accélérations soudaines, un choc important sur le flanc du véhicule peut entraîner le déploiement d'un airbag latéral. Il se peut que les dommages apparents soient très légers, voire inexistants. Toutefois, le choc détecté par les capteurs d'impact latéraux était suffisamment grave pour que l'airbag se déploie.

### ■ Cas où un airbag latéral ne se déploie pas, bien que les dommages extérieurs paraissent graves

Il arrive parfois qu'un airbag latéral ne se déploie pas lors d'un impact entraînant de graves dommages apparents. C'est le cas par exemple lorsque le point d'impact se situe tout à l'avant ou à l'arrière du véhicule, ou lorsque les pièces de carrosserie déformables du véhicule ont absorbé en grande partie l'énergie du choc. Dans ces deux situations, l'airbag latéral n'aurait pas été nécessaire ou n'aurait offert aucune protection particulière même s'il s'était déployé.

## ⊗ Airbags latéraux

Ne pas couvrir ou remplacer les housses de dossiers de sièges avant sans consulter un réparateur agréé.

Le fait de couvrir ou de remplacer incorrectement les housses de dossiers de sièges pourrait empêcher les airbags latéraux de correctement se déployer lors d'une collision latérale.

Ne pas permettre au passager avant de se pencher sur le côté avec la tête sur la trajectoire de déploiement de l'airbag latéral. L'airbag latéral qui se déploie peut heurter avec force l'occupant et le blesser sérieusement.



## Airbags rideaux latéraux

Les airbags latéraux rideaux sont prévus pour protéger la tête du conducteur et des passagers assis aux places extérieures en cas d'impact latéral modéré à grave.

### ■ Emplacements des logements

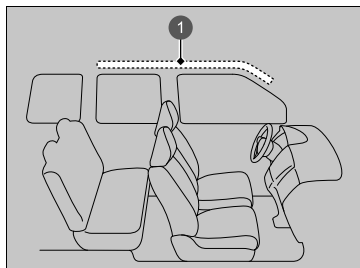

① Emplacement de l'airbag latéral rideau

Les airbags rideaux latéraux sont situés dans le pavillon au-dessus des vitres latérales, de chaque côté du véhicule.

### ►► Airbags rideaux latéraux

Les airbags rideaux latéraux offrent une protection optimale lorsque l'occupant porte convenablement sa ceinture de sécurité et est assis bien droit et bien adossé sur le siège.

Ne pas attacher d'objets sur les vitres latérales ou les montants de toit car ils pourraient gêner le bon fonctionnement des airbags rideaux latéraux.

Ne pas accrocher de porte-manteau ou d'objets durs sur le crochet à vêtements. Il y aurait risque de blessure en cas de déploiement de l'airbag rideau latéral.

## ■ Fonctionnement

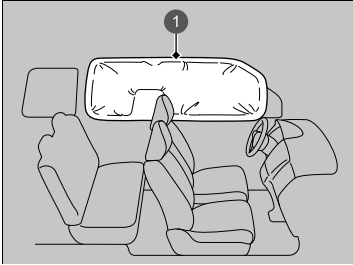

L'airbag rideau latéral est conçu pour se déployer en cas d'impact latéral modéré à sévère.

① Airbag rideau latéral déployé

### ■ Cas où les airbags rideaux latéraux se déploient lors d'une collision frontale

Un ou les deux airbags rideaux latéraux peuvent également se déployer en cas de collision frontale en diagonale modérée à sévère.

## Témoins des airbags

En cas d'anomalie au niveau du système d'airbag, le témoin SRS s'allume et un message s'affiche sur l'interface d'information du conducteur.

### ■ Témoin du système de retenue supplémentaire (SRS)

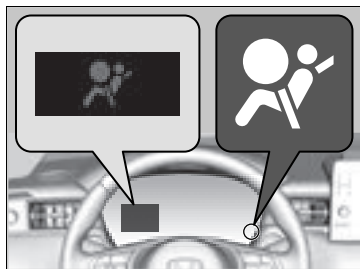

#### ■ Lorsque le mode d'alimentation est ACTIVE

Le témoin s'allume pendant quelques secondes, puis s'éteint. Cela signifie que le système fonctionne correctement.

Si le témoin s'allume à tout autre moment, ou ne s'allume pas du tout, faire contrôler le véhicule par un concessionnaire dès que possible. Si cela n'est pas fait, il est probable que les airbags et les tendeurs de ceinture de sécurité ne puissent pas fonctionner correctement au moment requis.

### ►► Témoin du système de retenue supplémentaire (SRS)

#### ⚠ ATTENTION

Ne pas prendre en compte les avertissements du témoin SRS peut entraîner des blessures graves, voire mortelles, en cas de mauvais fonctionnement des systèmes d'airbags ou des prétensionneurs.

En cas d'anomalie potentielle signalée par le témoin SRS, faire contrôler au plus vite le véhicule par un réparateur agréé.

#### ⚠ ATTENTION

Retirer immédiatement le dispositif de retenue pour enfant dos à la route du siège passager avant si le témoin SRS s'allume. Même si l'airbag avant côté du passager a été désactivé, ne pas ignorer le témoin des airbags.

Le système de retenue présente peut-être un défaut qui pourrait causer le déploiement de l'airbag avant côté passager et causer des blessures ou la mort.

## ■ Témoin de désactivation d'airbag avant côté passager

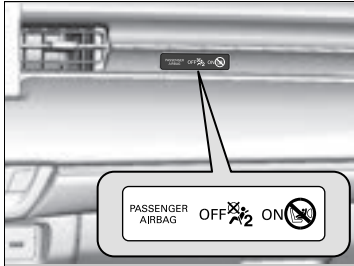

### ■ Lorsque le témoin de désactivation d'airbag avant passager s'allume

Le témoin est allumé lorsque l'airbag avant passager est désactivé.

Lorsqu'aucun dispositif de retenue pour enfant dos à la route n'est installé sur le siège passager avant, il est nécessaire de réactiver manuellement le système d'airbag. Le témoin doit s'éteindre.

## Entretien des airbags

Il n'est pas nécessaire et vous n'avez pas besoin d'effectuer d'entretien ou de remplacer personnellement des composants du système d'airbags. Toutefois, faire contrôler le véhicule par un réparateur agréé dans les cas suivants :

### ■ Lorsque des airbags se sont déployés

En cas de déploiement d'un airbag, le module de commande et d'autres composants connexes doivent être remplacés. De même, lorsqu'un prétensionneur automatique de ceinture de sécurité a été activé, il doit être remplacé.

### ■ Lorsque le véhicule a subi un impact modéré à sévère

Même si les airbags ne se sont pas déployés, faire contrôler ce qui suit par un réparateur agréé : les prétensionneurs de ceinture de sécurité pour les sièges avant et les sièges arrière extérieurs, et chaque ceinture de sécurité bouclée au moment de l'accident.

### » Entretien des airbags

La dépose des composants des airbags du véhicule est interdite.

En cas de dysfonctionnement ou de coupure d'alimentation ou après le déclenchement de l'airbag/déclenchement du prétensionneur de ceinture de sécurité, faire appel à du personnel qualifié.

Il est déconseillé d'utiliser des composants récupérés du système d'airbags, y compris l'airbag, les prétensionneurs, les capteurs, et le module de commande.

## Protection des passagers enfants

Chaque année, de nombreux enfants sont blessés ou tués dans des accidents de voiture car ils n'ont pas été attachés ou correctement retenus. Les accidents de voiture constituent la première cause de mortalité chez les enfants jusqu'à 12 ans inclus.

Lorsque des bébés et des enfants sont transportés dans un véhicule, ils doivent être correctement retenus pour réduire le nombre de blessés ou de tués.



Les enfants doivent être convenablement retenus sur un siège arrière du véhicule. Ils sont mieux protégés parce que :

- Le déploiement d'un airbag avant pourrait blesser ou tuer un enfant assis sur le siège avant.
- Un enfant assis sur le siège avant risque davantage de gêner le conducteur en cas de manœuvre d'urgence.
- Les statistiques indiquent que les enfants de tous âges et de toutes tailles sont mieux protégés lorsqu'ils sont maintenus sur un siège arrière.

### Protection des passagers enfants

Pare-soleil passager avant

#### ATTENTION



**NE JAMAIS** installer de dispositif de retenue pour enfant dos à la route sur un siège protégé par un **AIRBAG ACTIF** situé devant lui, sous peine de provoquer des **BLESSURES GRAVES VOIRE MORTELLES** à l'ENFANT.

#### ATTENTION

Les enfants qui ne sont pas maintenus ou qui le sont incorrectement risquent d'être grièvement ou mortellement blessés en cas d'accident.

Un enfant trop petit pour porter une ceinture de sécurité doit être correctement maintenu dans un dispositif de retenue pour enfant homologué. Un enfant de plus grande taille doit être correctement maintenu par une ceinture de sécurité et, si nécessaire, placé dans un siège rehausseur.

- Ne jamais tenir un enfant sur les genoux car il serait impossible de le protéger en cas de collision.
- Ne jamais faire passer une ceinture de sécurité sur soi-même et un enfant. En cas d'accident, la ceinture pourrait s'enfoncer profondément dans le corps de l'enfant et le blesser grièvement ou mortellement.
- Ne jamais laisser deux enfants utiliser la même ceinture de sécurité. Ils risqueraient tous deux d'être très grièvement blessés en cas d'accident.
- Tout enfant trop petit pour porter une ceinture de sécurité doit être correctement attaché par un dispositif de retenue pour enfant homologué, correctement fixé au véhicule par la ceinture de sécurité ou par le système d'ancrage du dispositif.

#### ►► Protection des passagers enfants

Dans de nombreux pays, la réglementation demande que tous les enfants de moins de 12 ans et ceux d'une taille inférieure à 150 cm soient assis et correctement retenus à l'arrière.

Dans de nombreux pays, il est demandé d'utiliser un dispositif de retenue pour enfant approprié et homologué pour le transport d'un enfant sur n'importe quel siège passager. Vérifier la réglementation locale en vigueur.

Nous recommandons l'utilisation d'un dispositif de retenue pour enfant conforme au règlement ONU n° 44 ou n° 129, ou aux réglementations des pays concernés.

**☒ Sélection d'un dispositif de retenue pour enfant** P. 79

- Ne jamais permettre aux enfants de jouer avec les portes, les vitres ou les réglages de siège.
- Ne pas laisser un enfant seul dans le véhicule sans surveillance, en particulier par temps chaud. L'habitacle du véhicule peut rapidement atteindre des températures extrêmes et mettre sa vie en danger. L'enfant pourrait en outre activer des commandes du véhicule et le mettre en mouvement.

#### ► Protection des passagers enfants

**ATTENTION** : utiliser le bouton de verrouillage des vitres électriques pour empêcher les enfants d'ouvrir les vitres. Cette fonction empêche les enfants de jouer avec les vitres, ce qui pourrait les exposer à des dangers ou distraire le conducteur.

#### ► Ouverture/fermeture des vitres électriques

P. 177

**ATTENTION** : toujours conserver la clé de contact sur soi lorsque le véhicule est laissé seul ou avec des occupants à bord.

Afin de vous rappeler le danger de l'airbag avant côté passager pour la sécurité des enfants, une étiquette d'avertissement est apposée sur le pare-soleil passager latéral.

Lire et respecter les instructions indiquées sur cette étiquette.

#### ► Etiquettes de sécurité P. 99



## Sécurité des bébés et des petits enfants

### ■ Protection des bébés

Un nourrisson doit être convenablement maintenu dans un dispositif de retenue pour enfant dos à la route jusqu'à ce qu'il ait atteint la limite de poids ou de taille spécifiée par le fabricant du dispositif de retenue pour enfant.

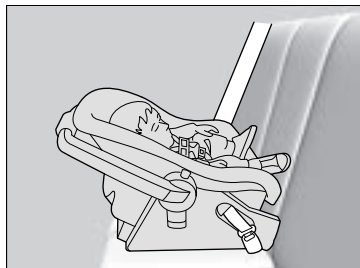

#### ■ Mise en place d'un dispositif de retenue pour enfant dos à la route

Le dispositif de retenue pour enfant doit être positionné et fixé sur l'un des sièges arrière.

- Nous vous recommandons vivement d'installer le dispositif de retenue pour enfant directement derrière le siège passager avant, d'avancer le siège passager avant autant que nécessaire, et de le laisser inoccupé.
- S'assurer qu'il n'y a aucun contact entre le dispositif de retenue pour enfant et le siège situé devant lui.

Il est aussi possible de se procurer un dispositif de retenue pour enfant dos à la route de plus petite taille.

### ► Protection des bébés

#### ⚠ ATTENTION

Placer un dispositif de retenue pour enfant dos à la route sur le siège avant du véhicule fait courir un risque de blessures graves ou mortelles en cas de déploiement de l'airbag avant passager.

Toujours placer un dispositif de retenue pour enfant dos à la route sur un siège arrière, jamais à l'avant.

Lorsqu'un dispositif de retenue pour enfant dos à la route est correctement installé, il peut empêcher le conducteur ou un passager avant de reculer son siège au maximum ou de verrouiller son dossier de siège dans la position désirée.

#### ☒ Protection des bébés

De nombreux experts recommandent l'utilisation d'un dispositif de retenue pour enfant dos à la route jusqu'à l'âge de deux ans si la taille et le poids de l'enfant sont adaptés à ce type de dispositif.

Ne jamais installer face à la route un dispositif de retenue pour enfant conçu pour être installé dos à la route.

Toujours lire attentivement le mode d'emploi du dispositif de retenue pour enfant avant sa mise en place.

S'il se déploie, l'airbag avant côté passager pourra heurter avec une force considérable le dispositif de retenue pour enfant dos à la route, ce qui peut le déloger et blesser gravement l'enfant.

S'il est absolument inévitable d'installer un dispositif de retenue pour enfant dos à la route sur le siège passager avant, le système d'airbag avant côté passager doit être désactivé manuellement.

☒ **Système de désactivation de l'airbag avant passager** P. 63

## ■ Protection des petits enfants

Si un enfant dépasse les limites de poids et de taille prescrites pour un dispositif de retenue pour enfant dos à la route, l'enfant doit être convenablement et fermement maintenu dans un dispositif de retenue pour enfant face à la route jusqu'à ce qu'il dépasse les limites de poids et de taille prescrites pour ce dernier.

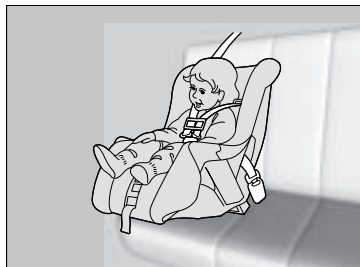

### ■ Mise en place d'un dispositif de retenue pour enfant face à la route

Il est fortement recommandé de placer un dispositif de retenue pour enfant face à la route sur l'un des sièges arrière et non à l'avant.

Placer un dispositif de retenue pour enfant face à la route sur le siège avant peut s'avérer dangereux. La place la plus sûre pour un enfant est sur l'un des sièges arrière.

## ►► Protection des petits enfants

### ⚠ ATTENTION

Placer un dispositif de retenue pour enfant face à la route sur le siège avant du véhicule fait courir un risque de blessures graves ou mortelles en cas de déploiement de l'airbag avant.

S'il n'y a pas d'autre choix que de placer un dispositif de retenue pour enfant face à la route sur le siège avant, reculer au maximum le siège du véhicule et attacher convenablement l'enfant.

Se tenir informé de la législation et des réglementations sur l'utilisation des dispositifs de retenue pour enfant dans votre zone de conduite et respecter les consignes du fabricant du dispositif.

## ■ Sélection d'un dispositif de retenue pour enfant

Certains systèmes de retenue enfant sont compatibles avec un ancrage inférieur. Certains présentent un connecteur rigide, d'autres un connecteur souple. Ils sont tous les deux faciles à utiliser. Certains dispositifs de retenue pour enfant existants ou d'occasion ne peuvent être installés qu'en utilisant la ceinture de sécurité. Quel que soit le type choisi, il faut respecter les instructions d'utilisation et d'entretien du fabricant du dispositif de retenue pour enfant, y compris les dates de péremption recommandées, ainsi que les instructions du présent manuel. Une installation correcte est primordiale pour optimiser la sécurité de l'enfant.

Le connecteur type souple peut ne pas être disponible dans votre pays.

Pour les sièges et les véhicules qui ne sont pas équipés de points d'ancrage inférieurs, installer un dispositif de retenue pour enfant à l'aide de la ceinture de sécurité et d'une sangle d'ancrage supérieure afin de bénéficier d'un niveau de sécurité accru. En effet, tous les dispositifs de retenue pour enfant doivent être fixés avec une ceinture de sécurité lorsqu'ils n'utilisent pas le système d'ancrage inférieur. En outre, il est possible que le fabricant du dispositif de retenue pour enfant conseille d'utiliser une ceinture de sécurité pour fixer un dispositif de retenue ISOFIX une fois qu'un enfant atteint un poids spécifié. Lire attentivement les instructions d'installation correcte dans le mode d'emploi du dispositif de retenue pour enfant.

## ■ Considération importante lors de la sélection d'un dispositif de retenue pour enfant

S'assurer que le dispositif de retenue pour enfant répond aux trois exigences suivantes :

- Le dispositif de retenue pour enfant doit être d'un type et d'une taille adaptés à l'enfant.
- Le dispositif de retenue pour enfant doit être adapté pour l'emplacement d'assise où il sera utilisé.
- Le dispositif de retenue pour enfant est conforme aux critères de sécurité. Nous recommandons l'utilisation d'un dispositif de retenue pour enfant conforme au règlement ONU n° 44 ou n° 129, ou aux réglementations des pays concernés. Rechercher la marque d'homologation sur le dispositif et la déclaration de conformité du fabricant sur le carton.

## ☒ Sélection d'un dispositif de retenue pour enfant

L'installation d'un système de retenue pour enfant compatible avec un ancrage inférieur est simple.

Les systèmes de retenue pour enfant compatibles avec un ancrage inférieur ont été développés pour simplifier la procédure d'installation et réduire la possibilité de blessures en cas d'installation incorrecte.

### ■ Normes régissant les dispositifs de retenue pour enfant

Quand un dispositif de retenue pour enfant (qu'il s'agisse d'un type i-Size/ISOFIX ou d'un système équipé de ceinture de sécurité) est conforme au règlement ONU applicable, il porte une étiquette d'homologation semblable à celle illustrée ci-contre. Avant d'acheter ou d'utiliser un dispositif de retenue pour enfant quel qu'il soit, il faut vérifier l'étiquette d'homologation et s'assurer que ce dispositif est à la fois compatible avec le véhicule et avec l'enfant, et qu'il est conforme aux normes ONU.

### ► Sélection d'un dispositif de retenue pour enfant

Exemple d'étiquette d'homologation conforme au règlement ONU n° 44

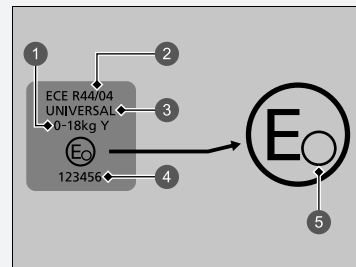

- 1 « Groupe de poids »
- 2 Numéro de réglementation
- 3 Catégorie
- 4 Numéro d'homologation
- 5 Code Pays

☒ Sélection d'un dispositif de retenue pour enfant

Exemple d'étiquette d'homologation conforme au règlement ONU n° 129

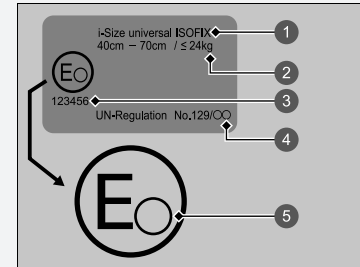

- ① Catégorie
- ② Indications de taille et de poids
- ③ Numéro d'homologation
- ④ Numéro de réglementation
- ⑤ Code Pays

## ■ Emplacements pour l'installation du dispositif de retenue pour enfant

### Modèle à conduite à gauche

Airbag passager activé ou sans airbag passager Interrupteur ON/OFF



### Airbag passager désactivé



	Adapté aux dispositifs de retenue universels installés avec les ceintures de sécurité du véhicule.
	Adapté aux dispositifs de retenue universels face à la route installés avec les ceintures de sécurité du véhicule.
	Adapté aux dispositifs de retenue pour enfant i-Size et ISOFIX.
	Adapté aux dispositifs de retenue face à la route uniquement.
	Ne jamais utiliser un dispositif de retenue pour enfant dos à la route.
	Position de siège équipée d'ancrages d'attache supérieure.

\*1 : Face à la route uniquement.

\*2 : • Régler la glissière du siège sur sa position arrière maximale.

- Si le dispositif de retenue pour enfant entre en contact avec l'appuie-tête et ne peut pas être installé de manière stable, relever l'appuie-tête à la position la plus haute. Si ce contact est inévitable même après avoir relevé l'appuie-tête, le déposer. Noter que l'appuie-tête déposé doit être rangé dans le coffre à bagages pour éviter qu'il ne soit projeté en cas de freinage brusque ou de collision.

De plus, si le dispositif de retenue pour enfant est déposé, remettre l'appuie-tête sur le siège d'origine et veiller à ce qu'il soit verrouillé.

\*3 : Pour installer une ceinture de type universel, régler le dossier de siège dans la position de blocage la plus avancée.

\*4 : Si le dispositif de retenue pour enfant entre en contact avec l'appuie-tête et ne peut pas être installé de manière stable, le relever jusqu'en haut.

\*5 : Si un dispositif de retenue pour enfant est fixé sur le siège arrière central, la ceinture de sécurité ne peut pas être utilisée sur un côté.

\*6 : Si un dispositif de retenue pour enfant est fixé sur le siège arrière gauche, la ceinture de sécurité centrale ne peut pas être utilisée.

\*7 : la fixation d'un dispositif de retenue pour enfant sur le siège arrière droit peut rendre la ceinture de sécurité centrale inutilisable.

\*8 : Si un dispositif de retenue pour enfant ISOFIX est fixé sur le siège arrière gauche, la ceinture de sécurité centrale ne peut pas être utilisée.

Les dispositifs de retenue pour enfant avec pieds de support peuvent être installés sur les positions d'assise non i-Size. Cependant, le siège central est exclu.

Modèle à conduite à droite

Airbag passager activé ou sans airbag passager Interrupteur ON/OFF



Airbag passager désactivé



	Adapté aux dispositifs de retenue universels installés avec les ceintures de sécurité du véhicule.
	Adapté aux dispositifs de retenue universels face à la route installés avec les ceintures de sécurité du véhicule.
	Adapté aux dispositifs de retenue pour enfant i-Size et ISOFIX.
	Adapté aux dispositifs de retenue face à la route uniquement.
	Ne jamais utiliser un dispositif de retenue pour enfant dos à la route.
	Position de siège équipée d'ancrages d'attache supérieure.

\*1 : Face à la route uniquement.

\*2 : • Régler la glissière du siège sur sa position arrière maximale.

- Si le dispositif de retenue pour enfant entre en contact avec l'appuie-tête et ne peut pas être installé de manière stable, relever l'appuie-tête à la position la plus haute. Si ce contact est inévitable même après avoir relevé l'appuie-tête, le déposer. Noter que l'appuie-tête déposé doit être rangé dans le coffre à bagages pour éviter qu'il ne soit projeté en cas de freinage brusque ou de collision.

De plus, si le dispositif de retenue pour enfant est déposé, remettre l'appuie-tête sur le siège d'origine et veiller à ce qu'il soit verrouillé.

- \*3 : Pour installer une ceinture de type universel, régler le dossier de siège dans la position de blocage la plus avancée.
- \*4 : Si le dispositif de retenue pour enfant entre en contact avec l'appuie-tête et ne peut pas être installé de manière stable, le relever jusqu'en haut.
- \*5 : Si un dispositif de retenue pour enfant est fixé sur le siège arrière central, la ceinture de sécurité ne peut pas être utilisée sur un côté.
- \*6 : Si un dispositif de retenue pour enfant est fixé sur le siège arrière gauche, la ceinture de sécurité centrale ne peut pas être utilisée.
- \*7 : La fixation d'un dispositif de retenue pour enfant sur le siège arrière droit peut rendre la ceinture de sécurité centrale inutilisable.
- \*8 : Si un dispositif de retenue pour enfant ISOFIX est fixé sur le siège arrière gauche, la ceinture de sécurité centrale ne peut pas être utilisée.

Les dispositifs de retenue pour enfant avec pieds de support peuvent être installés sur les positions d'assise non i-Size. Cependant, le siège central est exclu.



Tous les modèles

### Informations détaillées pour l'installation DRE

	Groupes de tailles Poids Stature		Position d'assise et numéro de position du siège				
			①		②	③	④
			Passager avant* <sup>2</sup>		2e rangée* <sup>4</sup>		
			Position du commutateur ON/OFF d'airbag passager avant		Gauche *6*8	Centre *5	Droite *7
ON* <sup>1</sup>	OFF						
Position de siège adaptée aux dispositifs avec ceinture universels (oui/non)	Groupe 0	Jusqu'à 10 kg	Non	Oui* <sup>3</sup>	Oui	Oui	Oui
	Groupe 0+	Jusqu'à 13 kg					
	Groupe I	9-18 kg	Oui* <sup>3</sup>	Oui	Oui	Oui	
	Groupe II	15-25 kg					
Groupe III	22-36 kg						
Position de siège i-Size (oui/non)	≤ 150 cm		Non	Non	Oui	Non	Oui
Position de siège adaptée au DRE d'origine recommandé* <sup>9</sup>	Se reporter à la liste de DRE d'origine		Oui	Oui	Oui	Oui	Oui
Position de siège adaptée pour une fixation latérale (L1/L2)	—		Non	Non	Non	Non	Non
Fixation dos à la route adaptée la plus grande possible (R1/R2X/R2/R3)	Groupe 0	Jusqu'à 10 kg	Non	Non	R3	Non	R3
	Groupe 0+	Jusqu'à 13 kg					
	Groupe I	9-18 kg					
Fixation face à la route adaptée la plus grande possible (F2X/F2/F3)	Groupe I	9-18 kg	Non	Non	F3	Non	F3
Fixation avec rehausseur adaptée la plus grande possible (B2/B3)	≤ 150 cm		B3* <sup>3</sup>	B3* <sup>3</sup>	B3	B3	B3

### ►► Emplacements pour l'installation du dispositif de retenue pour enfant

Lors de l'achat d'un dispositif de retenue pour enfant, il faut vérifier la classe de taille ISOFIX ou la fixation pour s'assurer que le siège est compatible avec votre véhicule.

Fixation (CRF)	Description
ISO/L1	Siège enfant latéral gauche (nacelle)
ISO/L2	Siège enfant latéral droit (nacelle)
ISO/R1	Siège enfant dos à la route
ISO/R2X	Dispositif de retenue pour enfant taille réduite dos à la route
ISO/R2	Dispositif de retenue pour enfant taille réduite dos à la route
ISO/R3	Dispositif de retenue pour enfant grande taille dos à la route
ISO/F2X	Dispositif de retenue pour enfant hauteur réduite face à la route
ISO/F2	Dispositif de retenue pour enfant hauteur réduite face à la route
ISO/F3	Dispositif de retenue pour enfant grande hauteur face à la route
ISO/B2	Siège rehausseur orienté vers l'avant de largeur réduite
ISO/B3	Siège rehausseur orienté vers l'avant pleine largeur

- \*1 : Face à la route uniquement.
- \*2 : • Régler la glissière du siège sur sa position arrière maximale.
  - Si le dispositif de retenue pour enfant entre en contact avec l'appuie-tête et ne peut pas être installé de manière stable, relever l'appuie-tête à la position la plus haute. Si ce contact est inévitable même après avoir relevé l'appuie-tête, le déposer. Noter que l'appuie-tête déposé doit être rangé dans le coffre à bagages pour éviter qu'il ne soit projeté en cas de freinage brusque ou de collision.
  - De plus, si le dispositif de retenue pour enfant est déposé, remettre l'appuie-tête sur le siège d'origine et veiller à ce qu'il soit verrouillé.
- \*3 : Pour installer une ceinture de type universel, régler le dossier de siège dans la position de blocage la plus avancée.
- \*4 : Si le dispositif de retenue pour enfant entre en contact avec l'appuie-tête et ne peut pas être installé de manière stable, le relever jusqu'en haut.
- \*5 : Si un dispositif de retenue pour enfant est fixé sur le siège arrière central, la ceinture de sécurité centrale ne peut pas être utilisée.
- \*6 : Si un dispositif de retenue pour enfant est fixé sur le siège arrière gauche, la ceinture de sécurité centrale ne peut pas être utilisée.
- \*7 : La fixation d'un dispositif de retenue pour enfant sur le siège arrière droit peut rendre la ceinture de sécurité centrale inutilisable.
- \*8 : Si un dispositif de retenue pour enfant ISOFIX est fixé sur le siège arrière gauche, la ceinture de sécurité centrale ne peut pas être utilisée.
- \*9 : Le dispositif de retenue pour enfant (DRE) est conforme aux recommandations Honda à la date de publication. Contacter un concessionnaire agréé pour obtenir les informations les plus récentes concernant nos DRE recommandés.  
D'autres DRE peuvent également convenir. Consulter les fabricants de DRE pour connaître les listes de véhicules recommandés.

Les dispositifs de retenue pour enfant avec pieds de support peuvent être installés sur les positions d'assise non i-Size. Cependant, le siège central est exclu.

## ■ Liste de DRE d'origine en Europe

### UN R129

Champ d'application	Dispositif de retenue pour enfant	Catégorie
40 à 83 cm jusqu'à 13 kg (naissance à 15 mois)	Honda baby Safe	Module de porte-bébé
	Honda baby Safe ISOFIX	ISOFIX universel i-Size
76 à 105 cm de 9 à 22 kg (15 mois à 4 ans)	Honda ISOFIX	ISOFIX universel i-Size
100 à 150 cm de 15 à 36 kg (3.5 ans à 12 ans)	Honda KIDFIX	Base pour i-Size

## ■ Installation d'un système de retenue pour enfant compatible avec un ancrage inférieur

Il est possible d'accrocher un système de retenue pour enfant compatible avec un ancrage inférieur à l'un ou l'autre des sièges arrière extérieurs. Un dispositif de retenue pour enfant peut être fixé aux points d'ancrage inférieurs par des connecteurs rigides ou souples (voir illustrations).



1 Repères

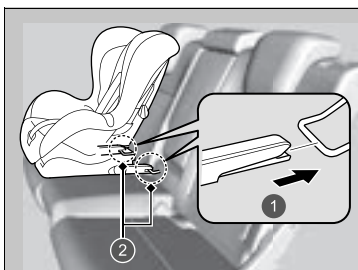

1 Type rigide  
2 Ancrages inférieurs

1. Localiser les points d'ancrage inférieurs sous les repères.

2. Placer le dispositif de retenue pour enfant sur le siège du véhicule et le fixer aux points d'ancrage inférieurs conformément aux instructions fournies avec le dispositif.  
► Lors de l'installation du dispositif de retenue pour enfant, vérifier que les points d'ancrage inférieurs ne sont pas obstrués par la ceinture de sécurité ou d'autres objets.

## ▣ Installation d'un système de retenue pour enfant compatible avec un ancrage inférieur

### ⚠ ATTENTION

**Ne jamais fixer deux dispositifs de retenue pour enfant au même ancrage. En cas de collision, un ancrage peut ne pas être suffisamment solide pour maintenir deux dispositifs de retenue pour enfant et peut se rompre, entraînant des blessures graves ou la mort.**

Certains dispositifs de retenue pour enfant sont dotés de coupelles de guidage en option qui évitent tout endommagement potentiel du garnissage du siège. Suivre les instructions du fabricant lors de l'utilisation des coupelles de guidage et les accrocher aux points d'ancrage inférieurs comme indiqué sur la figure.

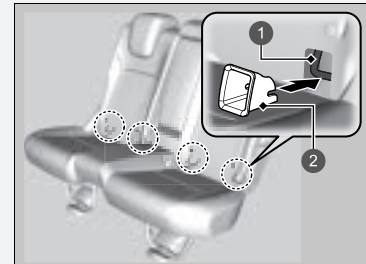

1 Ancrage inférieur  
2 Coupelle de guidage

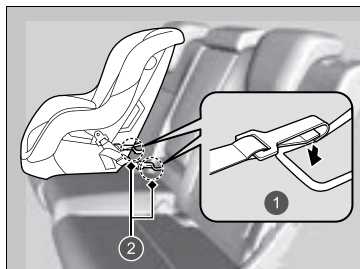

- 1 Type souple
- 2 Ancrages inférieurs

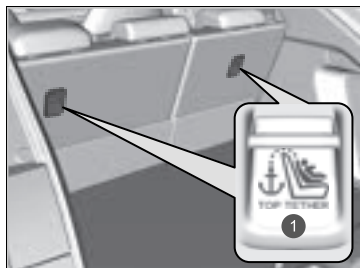

- 1 Symbole d'ancrage pour sangle supérieure

►► Installation d'un système de retenue pour enfant compatible avec un ancrage inférieur

**ATTENTION :** lors de la fixation d'un dispositif de retenue pour enfant, ne jamais utiliser de crochet qui ne présente pas de symbole d'ancrage pour sangle supérieure.

Pour la sécurité de l'enfant, lors de l'utilisation d'un dispositif de retenue pour enfant fixé au système d'ancrage inférieur, vérifier que le dispositif est fixé correctement au véhicule. Un dispositif de retenue pour enfant qui n'est pas correctement fixé ne pourrait pas correctement protéger un enfant lors d'une collision et pourrait blesser l'enfant ou d'autres occupants du véhicule.

Le connecteur type souple peut ne pas être disponible dans votre pays.

Type d'attache supérieure droite

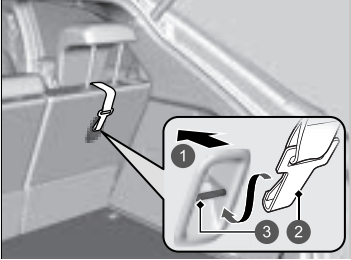

- ❶ Avant du véhicule
- ❷ Crochet de sangle d'ancrage
- ❸ Ancrage

Autre type d'attache supérieure

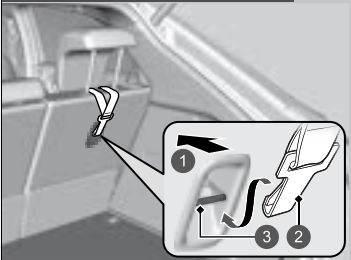

- ❶ Avant du véhicule
- ❷ Crochet de sangle d'ancrage
- ❸ Ancrage

### Dispositif de retenue pour enfant à sangle d'ancrage

3. Relever l'appuie-tête au maximum.
  - Déposer le cache du compartiment à bagages.
    - ❏ **Cache du compartiment à bagages** P. 227
4. Faire passer la sangle d'ancrage entre les pieds de l'appuie-tête.
5. Fixer le crochet de sangle d'ancrage au point d'ancrage.
6. Serrer la sangle d'ancrage comme indiqué dans les consignes du fabricant du dispositif de retenue pour enfant.
7. S'assurer que le dispositif de retenue pour enfant est fermement maintenu en le faisant basculer d'avant en arrière et d'un côté à l'autre ; il ne doit présenter que peu de jeu.
8. Vérifier que toute ceinture de sécurité inutilisée à portée de main d'un enfant est bouclée.

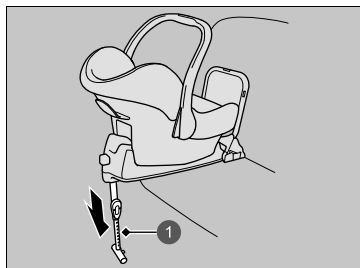

1 Patte de support

**Dispositif de retenue pour enfant à patte de support**

3. Agrandir la patte de support jusqu'à ce qu'elle touche le sol, comme indiqué par le fabricant du dispositif de retenue pour enfant.
  - Confirmer que la section du plancher sur laquelle repose la patte de support est de niveau. Si la section n'est pas de niveau, la patte de support ne peut fournir le support approprié.
  - S'assurer qu'il n'y a aucun contact entre le dispositif de retenue pour enfant et le siège situé devant lui.

## ■ Installation d'un système de retenue pour enfant avec une ceinture de sécurité ventrale/thoracique

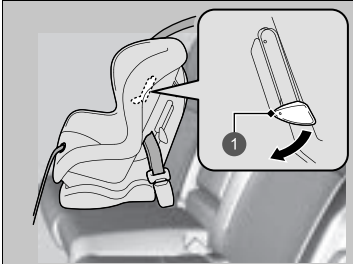

1 Langue

1. Placer le dispositif de retenue pour enfant sur le siège du véhicule.
2. Faire passer la ceinture de sécurité dans le dispositif de retenue pour enfant conformément aux instructions du fabricant et engager la languette de verrouillage dans la boucle.
  - Engager la languette à fond jusqu'à ce qu'elle soit verrouillée.
3. Abaisser la languette. Faire passer la sangle thoracique de la ceinture dans la fente sur le côté de l'appui-tête.
4. Saisir la sangle thoracique près de la boucle et la tirer pour éliminer tout le mou de la sangle.
  - Simultanément, appuyer sur le dispositif de retenue pour enfant pour l'enfoncer dans le coussin du siège.
5. Positionner correctement la ceinture et remonter la languette. S'assurer que la sangle n'est pas vrillée.
  - Lorsque la languette est remontée, tirer sur la partie supérieure de la sangle pour éliminer le mou.

## ▣ Installation d'un système de retenue pour enfant avec une ceinture de sécurité ventrale/thoracique

Un dispositif de retenue pour enfant qui n'est pas correctement fixé ne pourrait pas correctement protéger un enfant lors d'une collision et pourrait blesser l'enfant ou d'autres occupants du véhicule.





6. S'assurer que le dispositif de retenue pour enfant est fermement maintenu en le faisant basculer d'avant en arrière et d'un côté à l'autre ; il ne doit présenter que peu de jeu.
7. Vérifier que toute ceinture de sécurité inutilisée à portée de main d'un enfant est bouclée.

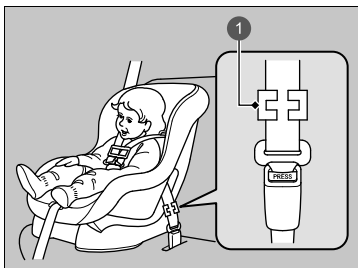

1 Pince

**Sauf modèles destinés à l'Europe**

Si le dispositif de retenue pour enfant ne comporte pas de mécanisme permettant de maintenir la ceinture, fixer une pince sur la ceinture de sécurité.

A l'issue des étapes 1 et 2, tirer sur la sangle thoracique de la ceinture de sécurité et s'assurer qu'il n'y a pas de mou au niveau de la sangle sous-abdominale.

3. Pincer fermement la ceinture au niveau de la languette de verrouillage. Pincer les deux parties de la sangle de manière qu'elles ne glissent pas dans la languette de verrouillage. Déboucler la ceinture de sécurité.
4. Installer la pince comme illustré. Placer la pince le plus près possible de la languette de verrouillage.
5. Engager la languette de verrouillage dans la boucle. Passer aux étapes 6 et 7.

## Protection accrue grâce à une sangle supérieure

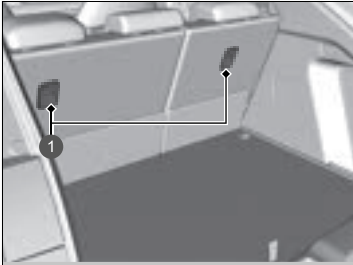

1 Points d'ancrage pour sangle d'ancrage

Un point d'ancrage est prévu derrière chaque place assise arrière extérieure.

Si le dispositif de retenue pour enfant est livré avec un ancrage mais peut être installé avec une ceinture de sécurité, l'ancrage peut être également utilisé pour plus de sécurité.

1. Relever l'appuie-tête au maximum.

► Déposer le cache du compartiment à bagages.

▣ **Cache du compartiment à bagages**

P. 227

2. Faire passer la sangle d'ancrage entre les pieds de l'appuie-tête.

3. Fixer le crochet de sangle d'ancrage au point d'ancrage.

4. Serrer la sangle d'ancrage comme indiqué dans les consignes du fabricant du dispositif de retenue pour enfant.

5. S'assurer que le dispositif de retenue pour enfant est fermement maintenu en le faisant basculer d'avant en arrière et d'un côté à l'autre ; il ne doit présenter que peu de jeu.

6. Vérifier que toute ceinture de sécurité inutilisée à portée de main d'un enfant est bouclée.

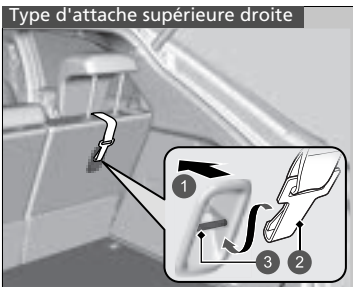

1 Avant du véhicule

2 Crochet de sangle d'ancrage

3 Ancrage

## Protection accrue grâce à une sangle supérieure

**ATTENTION** : les points d'ancrage des dispositifs de retenue pour enfant sont conçus pour supporter les charges imposées par des dispositifs de retenue pour enfant correctement fixés. En aucun cas ils ne doivent être utilisés pour fixer des ceintures de sécurité ou harnais pour adultes, ou pour attacher d'autres objets ou équipements au véhicule.

Toujours utiliser une attache pour dispositif de retenue pour enfant face à la route qu'il soit fixé avec la ceinture de sécurité ou les points d'ancrage inférieurs.

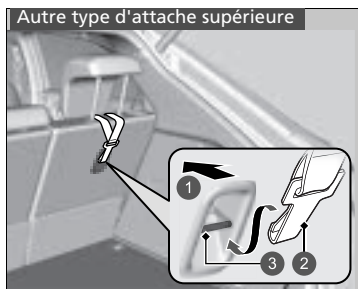

- ① Avant du véhicule
- ② Crochet de sangle d'ancrage
- ③ Ancrage

## Sécurité des enfants de grande taille

### ■ Protection des enfants de grande taille

Les pages suivantes expliquent comment vérifier le bon ajustement de la ceinture de sécurité, indiquent le type de siège rehausseur à utiliser lorsqu'un tel siège est nécessaire et donnent les précautions importantes à observer si un enfant doit s'asseoir à l'avant.

### ■ Vérification du bon ajustement de la ceinture de sécurité

Lorsqu'un enfant est trop grand pour un système de retenue pour enfant, le maintenir sur un siège arrière au moyen d'une ceinture de sécurité ventrale/thoracique. Demander à l'enfant de s'asseoir bien droit et bien calé au fond de son siège, puis se poser les questions suivantes.



#### ■ Liste de contrôle

- Les genoux de l'enfant sont-ils pliés confortablement sur le bord du siège ?
- La sangle thoracique de la ceinture passe-t-elle entre le cou et le bras de l'enfant ?
- La sangle sous-abdominale de la ceinture est-elle le plus bas possible et touche-t-elle bien les cuisses de l'enfant ?
- L'enfant pourra-t-il rester assis de cette manière pendant tout le trajet ?

Si la réponse à chacune de ces questions est oui, l'enfant est prêt à porter convenablement la ceinture de sécurité ventrale/thoracique. En cas de réponse négative à l'une des questions, l'enfant a besoin d'un siège rehausseur jusqu'à ce qu'il puisse porter la ceinture de sécurité sans siège rehausseur.

### ⚠ Sécurité des enfants de grande taille

## ⚠ ATTENTION

Un enfant de 12 ans ou moins assis à l'avant du véhicule pourrait subir des blessures graves voire mortelles en cas de déploiement de l'airbag avant passager.

Si un enfant de grande taille doit être assis à l'avant, reculer le siège passager au maximum, faire asseoir l'enfant correctement et boucler sa ceinture de sécurité. Utiliser un siège rehausseur si nécessaire.

## ■ Sièges rehausseurs



Si l'utilisation d'une ceinture de sécurité ventrale/thoracique ne convient pas, placer l'enfant dans un siège rehausseur sur le siège arrière. Pour la sécurité de l'enfant, s'assurer que ce dernier satisfait à l'ensemble des conditions du fabricant du siège rehausseur.



1 Guide

Un dossier est disponible pour certains sièges rehausseurs. Installer le dossier sur le siège rehausseur et le régler par rapport au siège du véhicule conformément aux instructions du fabricant. S'assurer que la ceinture est correctement passée dans le guide au niveau de l'épaule du dossier et qu'elle ne touche pas ou ne passe pas sur le cou de l'enfant.

## ► Sièges rehausseurs

Lors de l'installation d'un siège rehausseur, lire attentivement les instructions qui l'accompagnent et mettre en place le siège comme requis.

Les sièges rehausseurs peuvent être à haut dossier ou à bas dossier. Choisir un siège rehausseur permettant à l'enfant le port convenable de la ceinture de sécurité.

Nous recommandons l'utilisation d'un siège rehausseur avec dossier pour faciliter l'ajustement de la sangle thoracique.

## ■ Protection des enfants de grande taille - Contrôles finaux

Le véhicule possède des sièges arrière sur lesquels les enfants peuvent être correctement retenus. En cas de transport de plusieurs enfants, si un enfant doit être assis à l'avant du véhicule :

- Lire attentivement le présent manuel et s'assurer de bien comprendre l'ensemble des consignes et informations de sécurité.
- Reculer le siège avant au maximum.
- Demander à l'enfant de s'asseoir bien droit et bien calé au fond de son siège.
- S'assurer que la ceinture de sécurité est correctement positionnée de sorte que l'enfant soit convenablement attaché.

## ■ Surveillance des passagers enfants

Il est fortement recommandé de toujours garder un œil sur les passagers enfants. Même avec les enfants plus âgés et plus responsables, il convient de leur rappeler d'attacher leur ceinture de sécurité et de se tenir convenablement.

## Monoxyde de carbone

Les gaz d'échappement de ce véhicule contiennent du monoxyde de carbone, un gaz incolore, inodore et hautement toxique. Le monoxyde de carbone ne devrait pas pénétrer dans l'habitacle pendant la marche normale tant que le véhicule est correctement entretenu.

### ■ Faire contrôler l'étanchéité du système d'échappement dans les cas suivants :

- Un bruit inhabituel émane du système d'échappement.
- Le système d'échappement peut avoir été endommagé.
- Le véhicule est soulevé pour une vidange d'huile.

Lors de la conduite du véhicule avec le hayon ouvert, les gaz d'échappement peuvent être aspirés avec l'air à l'intérieur du véhicule et créer une situation dangereuse. S'il s'avère nécessaire de rouler avec le hayon ouvert, ouvrir toutes les vitres et régler le système de commande de climatisation comme indiqué ci-dessous.

1. Sélectionner le mode air frais.
2. Sélectionner le mode .
3. Faire tourner le ventilateur à vitesse maximale.
4. Régler la température à un niveau confortable.

Régler le système de commande de climatisation de la même façon si vous restez dans votre véhicule garé, moteur en marche.

### » Monoxyde de carbone

## ⚠ ATTENTION

Le monoxyde de carbone est un gaz toxique. Toute inhalation risque de provoquer une perte de connaissance et d'être mortelle.

Eviter tout endroit confiné et toute activité exposant au monoxyde de carbone.

Le monoxyde de carbone peut s'accumuler rapidement dans un endroit clos tel qu'un garage.

Ne pas faire tourner le moteur lorsque la porte du garage est fermée. Même lorsque la porte est ouverte, ne faire tourner le moteur que pour sortir le véhicule du garage.

## Emplacements des étiquettes

Ces étiquettes se trouvent aux emplacements indiqués. Elles mettent en garde contre les dangers potentiels susceptibles de causer des blessures graves ou mortelles. Lire attentivement ces étiquettes.

Si une étiquette se détache ou devient difficile à lire, demander une rechange au réparateur agréé.

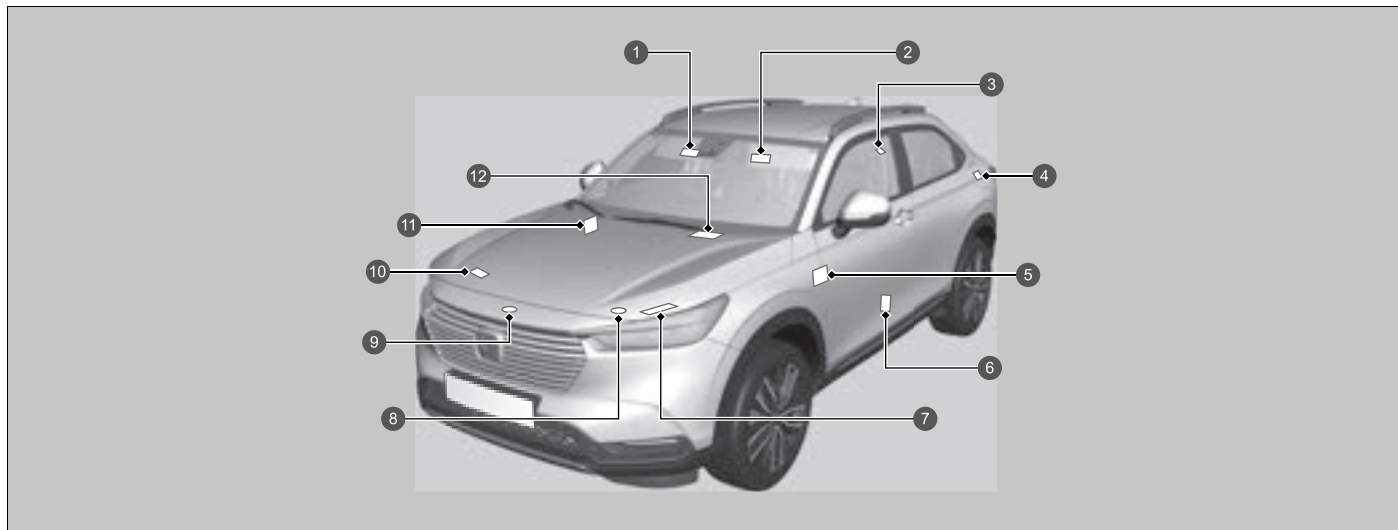

- ➊ Protection des passagers enfants (type à conduite à gauche) ➔ P. 73
- ➋ Protection des passagers enfants (type à conduite à droite) ➔ P. 73
- ➌ Appuie-tête arrière ➔ P. 216
- ➍ Carburant ➔ P. 495
- ➎ Système de désactivation de l'airbag avant côté passager (type à conduite à droite) ➔ P. 65
- ➏ Informations relatives à la peinture ➔ P. 563
- ➐ Batterie 12 V ➔ P. 551



- 8 Bouchon du réservoir de liquide de refroidissement de l'inverseur
- 9 Bouchon de radiateur ➤ P. 526
- 10 Climatiseur ➤ P. 554
- 11 Système de désactivation de l'airbag avant côté passager (type à conduite à gauche)  
➤ P. 65
- 12 Chargeur sans fil\* ➤ P. 233

# Tableau de bord

Les touches, témoins et jauges du tableau de bord sont décrits dans ce chapitre.



















<b>Témoins</b> .....	102
Messages d'avertissement et d'information de l'interface d'information du conducteur.....	120
<b>Jauges et interface d'information du conducteur</b> .....	132
Jauges.....	132
Interface d'information du conducteur.....	135

Les témoins s'allument ou clignotent en fonction de l'état du véhicule. Des messages peuvent s'afficher sur l'interface d'information du conducteur en même temps. Prendre les mesures appropriées décrites dans le message, comme contacter un concessionnaire.









Afficher les messages en réglant le paramètre **message d'avertissement** sur ON.

Il est possible de changer la langue du message.

## 📌 Fonctions personnalisées P. 304

 *1	Témoin de frein de stationnement et de système de freinage (rouge)	→P. 104	 *1	Témoin du système de charge de la batterie 12 volts	→P. 107	<b>EV</b> *1	Témoin EV	→P. 107
 *1	Témoin de frein de stationnement et de système de freinage (orange)	→P. 106	 *1	Indicateur de position du levier de vitesse	→P. 108		Témoin de rappel de ceinture de sécurité	→P. 109
 *1	Indicateur de système de maintien automatique du frein	→P. 106	 *1	Témoin du sélecteur de décélération	→P. 108		Témoin de niveau de carburant bas	→P. 109
 *1	Témoin de maintien automatique du frein	→P. 106	 *1	Témoin du système de transmission	→P. 108	 *1	Témoin du système de freinage antiblocage des roues (ABS)	→P. 109
 *1	Témoin de dysfonctionnement	→P. 107	 *1	Indicateur du système d'alimentation	→P. 107	 *1	Témoin de système de retenue supplémentaire	→P. 109
			 *1	Témoin Prêt	→P. 107	 *1	Témoins ON/OFF de l'airbag avant côté passager	→P. 110

\*1 : lorsque le mode d'alimentation est sur ACTIVE, ces témoins s'allument pour indiquer que les vérifications du système ont été effectuées. Ils s'éteignent quelques secondes plus tard ou après le démarrage du système. Si un témoin ne s'allume pas ou ne s'éteint pas, il y a peut-être un dysfonctionnement dans le système correspondant. Pour résoudre le problème, suivre les instructions fournies dans le manuel d'utilisation.

	*1 Témoin du système d'assistance à la stabilité du véhicule (VSA)	→P. 110
	*1 Témoin OFF du système d'assistance à la stabilité du véhicule (VSA)	→P. 110
	*1 Témoin du système de direction assistée électrique (EPS)	→P. 111
	*1 Témoin du système d'avertissement de perte de pression/de basse pression des pneus	→P. 112
	Témoins de clignotants et de feux de détresse	→P. 111
	Témoin de feux de route	→P. 111
	Témoin de feux allumés	→P. 111
	Témoin de feux antibrouillard avant*	→P. 111
	Témoin de feu antibrouillard arrière	→P. 112



	*1 Témoin de feux de route automatiques	→P. 113
	Témoin de mode ECON	→P. 114
	Témoin du mode SPORT	→P. 114
	Témoin du mode NORMALE	→P. 114
	Témoin de message système	→P. 114
	Témoin d'assistance de détection du changement de voie	→P. 117
	Témoin du limiteur de vitesse réglable (blanc/vert)	→P. 115
	Témoin du limiteur de vitesse intelligent (blanc/vert)	→P. 115
	Témoin du système de contrôle d'adhérence en descente (blanc/vert)	→P. 115





	Témoin d'alarme du système de sécurité	→P. 113
	Témoin du système d'immobilisation	→P. 113
	*1 Témoin du régulateur de vitesse adaptatif (ACC) avec maintien de distance de sécurité à basse vitesse (orange)	→P. 116
	Témoin du régulateur de vitesse adaptatif (ACC) avec maintien de distance de sécurité à basse vitesse (blanc/vert)	→P. 116
	*1 Témoin du système d'assistance au maintien dans la voie de circulation (LKAS) (orange)	→P. 116
	Témoin du système d'assistance au maintien dans la voie de circulation (LKAS) (blanc/vert)	→P. 117
	*1 Témoin d'assistance de sécurité (orange)	→P. 117
	Témoin d'assistance de sécurité (vert/gris)	→P. 119

\*1 : lorsque le mode d'alimentation est ACTIVE, ces témoins s'allument pour indiquer que les vérifications du système ont été effectuées. Ils s'éteignent quelques secondes plus tard ou après le démarrage du système. Si un témoin ne s'allume pas ou ne s'éteint pas, il y a peut-être un dysfonctionnement dans le système correspondant. Pour résoudre le problème, suivre les instructions fournies dans le manuel d'utilisation.



Témoin	Nom	Allumé/Clignotant	Explication
 <p>(rouge)</p>	<p>Témoin de frein de stationnement et de système de freinage (rouge)</p>	<ul style="list-style-type: none"> <li>• S'allume lorsque le frein de stationnement est serré et s'éteint lorsqu'il est desserré.</li> <li>• S'allume lorsque le niveau de liquide de frein est faible.</li> </ul>	<ul style="list-style-type: none"> <li>• Le signal sonore retentit et le témoin s'allume en cas de conduite avec le frein de stationnement serré.</li> <li>• S'allume pendant 30 secondes lorsque le frein de stationnement électrique est serré et que le mode d'alimentation est sur ACCESSOIRES ou CONTACT COUPE, puis s'éteint.</li> <li>• Reste allumé pendant environ 30 secondes lorsque le mode d'alimentation est sur CONTACT COUPE et que le frein de stationnement électrique est actionné, puis s'éteint.</li> <li>• <b>S'allume au cours de la conduite</b> - S'assurer que le frein de stationnement est desserré. S'arrêter dans un endroit sûr et vérifier le niveau de liquide de frein.             <ul style="list-style-type: none"> <li>☒ <b>Que faire lorsque le témoin s'allume en cours de conduite ?</b> P. 595</li> </ul> </li> </ul>





Témoin	Nom	Allumé/Clignotant	Explication
 (rouge)	Témoin de frein de stationnement et de système de freinage (rouge)	<ul style="list-style-type: none"> <li>• S'allume en cas d'anomalie au niveau du système de freinage.</li> </ul>	<ul style="list-style-type: none"> <li>• <b>S'allume avec le témoin ABS</b> - Faire contrôler le véhicule par un concessionnaire.                         <ul style="list-style-type: none"> <li>➤ <b>Si le témoin du système de freinage (rouge) s'allume ou clignote</b> P. 595</li> </ul> </li> <li>• <b>S'allume avec le témoin de frein de stationnement et de système de freinage (orange)</b> - S'arrêter dans un endroit sûr. Contacter un concessionnaire pour effectuer la réparation. La pédale de frein devient plus difficile à actionner. Enfoncer la pédale plus loin que ce que vous faites normalement.                         <ul style="list-style-type: none"> <li>➤ <b>Si le témoin du système de freinage (rouge) s'allume ou clignote en même temps que le témoin du système de freinage (orange) s'allume</b> P. 597</li> </ul> </li> <li>• <b>Clignote, et le témoin de frein de stationnement et de système de freinage (orange) s'allume en même temps</b> - Le système de frein de stationnement électrique présente une anomalie. Le frein de stationnement n'est peut-être pas serré. Éviter d'utiliser le frein de stationnement et faire immédiatement contrôler le véhicule par un concessionnaire.                         <ul style="list-style-type: none"> <li>➤ <b>Si le témoin du système de freinage (rouge) s'allume ou clignote en même temps que le témoin du système de freinage (orange) s'allume</b> P. 597</li> </ul> </li> </ul>



Témoin	Nom	Allumé/Clignotant	Explication
	Témoin de système de maintien automatique du frein	<ul style="list-style-type: none"> <li>• S'allume lorsque le système de maintien automatique du frein est activé.</li> </ul>	<ul style="list-style-type: none"> <li>➤ <b>Maintien automatique du frein</b> P. 475</li> </ul>
	Témoin de maintien automatique du frein	<ul style="list-style-type: none"> <li>• S'allume lorsque le maintien automatique du frein est activé.</li> </ul>	<ul style="list-style-type: none"> <li>➤ <b>Maintien automatique du frein</b> P. 475</li> </ul>
 (orange)	Témoin de frein de stationnement et de système de freinage (orange)	<ul style="list-style-type: none"> <li>• S'allume en cas de problème avec un système associé au freinage autre que le système de freinage traditionnel.</li> <li>• S'allume en cas de problème lié au contrôle coopératif de freinage régénératif ou au système de freinage à servofrein électrique.</li> <li>• S'allume en cas d'anomalie au niveau du système de frein de stationnement électrique ou du système de maintien automatique du frein.</li> </ul>	<ul style="list-style-type: none"> <li>• <b>S'allume au cours de la conduite</b> - Eviter les vitesses élevées et les freinages brusques. Emmener immédiatement le véhicule chez un concessionnaire.</li> <li>• <b>Demeure constamment allumé</b> - Eviter d'utiliser le frein de stationnement et faire immédiatement contrôler le véhicule par un concessionnaire.</li> </ul>





Témoin	Nom	Allumé/Clignotant	Explication
	Témoin de dysfonctionnement	<ul style="list-style-type: none"> <li>• S'allume en cas d'anomalie au niveau des systèmes de contrôle des émissions.</li> <li>• Clignote en cas de ratés détectés au niveau des cylindres du moteur.</li> </ul>	<p>► Si le témoin de dysfonctionnement s'allume ou clignote P. 594</p>
	Indicateur du système d'alimentation	<ul style="list-style-type: none"> <li>• S'allume en cas d'anomalie au niveau du système du véhicule électrique.</li> </ul>	<ul style="list-style-type: none"> <li>• Faire contrôler le véhicule par un concessionnaire.</li> <li>• Le message <b>Arrêt conduite dès que possible</b> s'affiche sur l'interface d'information du conducteur. - S'arrêter immédiatement dans un endroit sûr et contacter un concessionnaire.</li> </ul>
	Témoin Prêt	<ul style="list-style-type: none"> <li>• S'allume lorsque le véhicule est prêt à rouler.</li> </ul>	<p>► Activer l'alimentation P. 359</p>
	Témoin EV	<ul style="list-style-type: none"> <li>• S'allume lorsque le véhicule est déplacé par le moteur électrique et que le moteur ne fonctionne pas.</li> </ul>	—
	Témoin du système de charge de la batterie 12 volts	<ul style="list-style-type: none"> <li>• S'allume lorsque la batterie 12 V n'est pas en charge.</li> </ul>	<ul style="list-style-type: none"> <li>• S'arrêter dans un endroit sûr et contacter immédiatement un concessionnaire.</li> <li>► Vérification de la batterie 12 V P. 546</li> <li>► Si le témoin du système de charge de la batterie 12 volts s'allume P. 593</li> </ul>





Témoïn	Nom	Allumé/Clignotant	Explication
	Témoïn du système de transmission	<ul style="list-style-type: none"> <li>• Clignote lorsque le système de transmission présente une anomalie.</li> </ul>	<ul style="list-style-type: none"> <li>• <b>Clignote en roulant</b> - Eviter tout démarrage et toute accélération soudains et faire immédiatement contrôler le véhicule par un concessionnaire.</li> <li>• <b>Le message Ne pas conduire s'affiche sur l'interface d'information du conducteur.</b> - S'arrêter immédiatement dans un endroit sûr et contacter un concessionnaire.</li> </ul>
	Indicateur de position du levier de vitesse	<ul style="list-style-type: none"> <li>• Indique la position de rapport actuelle.</li> </ul>	<ul style="list-style-type: none"> <li>▣ <b>Passage des rapports</b> P. 365</li> </ul>
	Témoïn du sélecteur de décélération	<ul style="list-style-type: none"> <li>• S'allume lorsque le sélecteur de décélération est tiré.</li> <li>• Clignote lorsque la décélération ne survient pas tout en tirant le sélecteur de décélération .</li> <li>• S'allume avec la lettre <b>M</b> lorsque le mode <b>SPORT</b> est sélectionné ou que le levier de vitesse se trouve sur la position <b>B</b>, et que le sélecteur de décélération est tiré.</li> </ul>	<ul style="list-style-type: none"> <li>▣ <b>Sélecteur de décélération</b> P. 367</li> </ul>



Témoin	Nom	Allumé/Clignotant	Explication
	Témoin de rappel de ceinture de sécurité	<ul style="list-style-type: none"> <li>• S'allume si la ceinture de sécurité du conducteur n'est pas bouclée lorsque le mode d'alimentation est sur ACTIVE.</li> <li>• Si le passager avant n'a pas bouclé sa ceinture de sécurité, le témoin s'allume quelques secondes plus tard.</li> <li>• S'allume pendant un certain temps lorsque la ceinture de sécurité arrière est détachée alors que le mode d'alimentation est réglé sur ACTIVE.</li> <li>• Clignote en roulant si le conducteur ou un passager n'a pas bouclé sa ceinture de sécurité. Le signal sonore retentit et le témoin clignote à intervalles réguliers.</li> </ul>	<ul style="list-style-type: none"> <li>• Le signal sonore s'interrompt et le témoin s'éteint lorsque le conducteur et les passagers ont bouclé leur ceinture de sécurité.</li> <li>• <b>Reste allumé après que le conducteur ou les passagers ont bouclé leur ceinture de sécurité.</b> - Une erreur de détection peut s'être produite au niveau du capteur. Faire contrôler le véhicule par un concessionnaire.  <ul style="list-style-type: none"> <li>► <b>Ceinture de sécurité Rappel</b> P. 47</li> </ul> </li> </ul>
	Témoin de niveau de carburant bas	<ul style="list-style-type: none"> <li>• S'allume lorsque le niveau de carburant dans le réservoir est bas (environ 5,3 litres restants).</li> <li>• Clignote en cas d'anomalie au niveau de la jauge de carburant.</li> </ul>	<ul style="list-style-type: none"> <li>• <b>S'allume</b> - Faire le plein de carburant dès que possible.</li> <li>• <b>Clignote</b> - Faire contrôler le véhicule par un concessionnaire.</li> </ul>
	Témoin du système de freinage antiblocage des roues (ABS)	<ul style="list-style-type: none"> <li>• S'allume en cas d'anomalie au niveau du système ABS.</li> </ul>	<ul style="list-style-type: none"> <li>• <b>Demeure constamment allumé</b> - Faire contrôler le véhicule par un concessionnaire. Même avec ce témoin allumé, le véhicule conserve toutes ses capacités de freinage normales, sans la fonction antiblocage.  <ul style="list-style-type: none"> <li>► <b>Système antiblocage des roues (ABS)</b> P. 478</li> </ul> </li> </ul>
	Témoin de système de retenue supplémentaire	<ul style="list-style-type: none"> <li>• S'allume en cas d'anomalie au niveau d'un des composants suivants : <ul style="list-style-type: none"> <li>- Système de retenue supplémentaire</li> <li>- Système d'airbags latéraux</li> <li>- Système d'airbags latéraux rideaux</li> <li>- Prétensionneur de ceinture de sécurité</li> </ul> </li> </ul>	<ul style="list-style-type: none"> <li>• <b>Demeure constamment allumé</b> - Faire contrôler le véhicule par un concessionnaire.</li> </ul>







Témoin	Nom	Allumé/Clignotant	Explication
	Témoins d'airbag avant côté passager activé/désactivé	<ul style="list-style-type: none"> <li>Lorsque l'airbag avant côté passager est activé : le témoin se rallume et reste allumé pendant environ 60 secondes.</li> <li>Lorsque l'airbag avant côté passager est désactivé : le témoin de désactivation s'allume de nouveau et demeure allumé. C'est un rappel que l'airbag avant côté passager est désactivé.</li> </ul>	<ul style="list-style-type: none"> <li><b>Systeme de désactivation de l'airbag avant passager</b> P. 63</li> </ul>
	Témoin du système d'assistance à la stabilité du véhicule (VSA)	<ul style="list-style-type: none"> <li>Clignote pendant l'intervention du système VSA.</li> <li>S'allume en cas d'anomalie du système VSA, du système d'assistance aux manœuvres ou du système d'aide au démarrage en côte.</li> <li>S'allume si le système d'assistance à la stabilité du véhicule est temporairement désactivé suite au débranchement et au rebranchement de la batterie 12 V.</li> </ul>	<p>—</p> <ul style="list-style-type: none"> <li><b>Demeure constamment allumé</b> - Faire contrôler le véhicule par un concessionnaire.                             <ul style="list-style-type: none"> <li><b>Systeme d'assistance à la stabilité du véhicule (VSA)</b> P. 389</li> <li><b>Systeme d'aide au démarrage en côte</b> P. 361</li> </ul> </li> <li>Conduire sur une courte distance à plus de 20 km/h. Le témoin doit s'éteindre. S'il ne le fait pas, faire contrôler le véhicule par un concessionnaire.</li> </ul>
	Témoin <b>OFF</b> du système d'assistance à la stabilité du véhicule (VSA)	<ul style="list-style-type: none"> <li>S'allume lorsque le système VSA est partiellement désactivé.</li> <li>S'allume si le système d'assistance à la stabilité du véhicule est temporairement désactivé suite au débranchement et au rebranchement de la batterie 12 V.</li> </ul>	<ul style="list-style-type: none"> <li><b>Activation et désactivation du VSA</b> P. 390</li> <li>Conduire sur une courte distance à plus de 20 km/h. Le témoin doit s'éteindre. S'il ne le fait pas, faire contrôler le véhicule par un concessionnaire.</li> </ul>

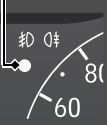



Témoïn	Nom	Allumé/Clignotant	Explication
	Témoïn du système de direction assistée électrique (EPS)	<ul style="list-style-type: none"> <li>• S'allume en cas d'anomalie au niveau du système EPS.</li> </ul>	<ul style="list-style-type: none"> <li>• <b>Demeure constamment allumé</b> - Faire contrôler le véhicule par un concessionnaire.</li> <li>• <b>Le message Ne pas conduire s'affiche sur l'interface d'information du conducteur.</b> - S'arrêter immédiatement dans un endroit sûr et contacter un concessionnaire.                             <ul style="list-style-type: none"> <li>➤ <b>Si le témoïn du système de direction assistée électrique (EPS) s'allume</b> P. 596</li> </ul> </li> </ul>
	Témoins de clignotants et de feux de détresse	<ul style="list-style-type: none"> <li>• Clignote lorsque le levier de clignotant est actionné.</li> <li>• Clignote ainsi que tous les clignotants lorsque vous appuyez sur le bouton de feux de détresse.</li> <li>• Clignote ainsi que tous les clignotants si la pédale de frein est enfoncée lors de la conduite à vitesse élevée.</li> </ul>	<ul style="list-style-type: none"> <li>• <b>Ne clignote pas ou clignote rapidement</b> <ul style="list-style-type: none"> <li>➤ <b>Remplacement d'ampoules</b> P. 530</li> </ul> </li> <li>➤ <b>Signal d'arrêt d'urgence</b> P. 480</li> </ul>
	Témoïn de feux de route	<ul style="list-style-type: none"> <li>• S'allume lorsque les feux de route sont activés.</li> </ul>	—
	Témoïn de feux allumés	<ul style="list-style-type: none"> <li>• S'allume lorsque les feux de position, feux arrière et autres éclairages extérieurs sont allumés.</li> </ul>	➤ <b>Eclairage</b> P. 183
	Témoïn de feux antibrouillard avant*	<ul style="list-style-type: none"> <li>• S'allume lorsque les antibrouillards avant sont allumés.</li> </ul>	➤ <b>Antibrouillards</b> P. 187

\* Non disponible sur tous les modèles





Témoin	Nom	Allumé/Clignotant	Explication
	Témoin de feu antibrouillard arrière	<ul style="list-style-type: none"> <li>S'allume lorsque l'antibrouillard arrière est allumé.</li> </ul>	<p>➤ <b>Antibrouillards</b> P. 187</p>
	Témoin du système d'avertissement de perte de pression/de basse pression des pneus	<ul style="list-style-type: none"> <li>Peut s'allumer brièvement si le mode d'alimentation est sur ACTIVE et si le véhicule n'est pas déplacé dans les 45 secondes pour signaler que le processus d'initialisation n'est pas encore terminé.</li> <li>S'allume et reste allumé lorsque :                             <ul style="list-style-type: none"> <li>- La pression d'un ou plusieurs pneus est très faible.</li> <li>- Le système n'a pas été initialisé.</li> </ul> </li> <li>Clignote pendant environ une minute, puis demeure allumé en cas d'anomalie du système d'avertissement de perte de pression.</li> <li>S'allume si le système d'alerte de crevaison est temporairement désactivé suite au débranchement et au rebranchement de la batterie 12 V.</li> </ul>	<ul style="list-style-type: none"> <li><b>S'allume au cours de la conduite</b> - S'arrêter dans un endroit sûr, vérifier la pression des pneus et gonfler les pneus si nécessaire.</li> <li><b>Demeure allumé après le gonflage des pneus aux pressions préconisées</b> - Le système doit être réinitialisé.                             <ul style="list-style-type: none"> <li>➤ <b>Etalonnage du système d'alerte de crevaison</b> P. 392</li> </ul> </li> <li><b>Clignote et demeure allumé</b> - Faire contrôler le véhicule par un concessionnaire.</li> <li>Conduire sur une courte distance à plus de 20 km/h. Le témoin doit s'éteindre. S'il ne le fait pas, faire contrôler le véhicule par un concessionnaire.</li> </ul>



Témoïn	Nom	Allumé/Clignotant	Explication
	Témoïn de feux de route automatiques	<ul style="list-style-type: none"> <li>• S'allume lorsque toutes les conditions de fonctionnement des feux de route automatiques sont remplies.</li> </ul>	<p>► <b>Feux de route automatiques</b> P. 193</p>
<p>Témoïn</p> 	Témoïn du système d'immobilisation	<ul style="list-style-type: none"> <li>• Clignote lorsque le système d'immobilisation ne parvient pas à reconnaître les informations de la clé de contact.</li> </ul>	<ul style="list-style-type: none"> <li>• <b>Clignote</b> - Démarrage du moteur impossible. Mettre le mode d'alimentation sur CONTACT COUPE, puis sélectionner à nouveau le mode ACTIVE.  <b>Modèle à conduite à droite</b>                      Enfoncer longuement la pédale de frein avant de mettre le mode d'alimentation sur ACTIVE.</li> </ul> <p><b>Tous les modèles</b></p> <ul style="list-style-type: none"> <li>• <b>Clignote régulièrement</b> - Anomalie de fonctionnement potentielle du système. Faire contrôler le véhicule par un concessionnaire.</li> <li>• Ne pas tenter de modifier ce système ou d'y ajouter d'autres dispositifs. Des anomalies électriques risquent d'en découler.</li> </ul>
<p>Témoïn</p> 	Témoïn d'alarme du système de sécurité	<ul style="list-style-type: none"> <li>• Clignote lorsque l'alarme du système de sécurité a été armée.</li> </ul>	<p>► <b>Alarme du système de sécurité</b> P. 175</p>

Témoin	Nom	Allumé/Clignotant	Explication
 <b>ECON</b>	Témoin de mode <b>ECON</b>	<ul style="list-style-type: none"> <li>• S'allume lorsque le mode de conduite est réglé sur <b>ECON</b>.</li> </ul>	<ul style="list-style-type: none"> <li>➤ <b>Mode ECON</b> P. 373</li> </ul>
 <b>SPORT</b>	Témoin du mode <b>SPORT</b>	<ul style="list-style-type: none"> <li>• S'allume lorsque le mode de conduite est réglé sur <b>SPORT</b>.</li> </ul>	<ul style="list-style-type: none"> <li>• L'économètre reste allumé en rouge aussi longtemps que le mode <b>SPORT</b> est sélectionné.</li> <li>➤ <b>Commutateur de mode de conduite</b> P. 371</li> </ul>
 <b>NORMALE</b>	Témoin du mode <b>NORMALE</b>	<ul style="list-style-type: none"> <li>• S'allume lorsque le mode de conduite est réglé sur <b>NORMALE</b>.</li> </ul>	<ul style="list-style-type: none"> <li>➤ <b>Commutateur de mode de conduite</b> P. 371</li> </ul>
	Témoin de message système	<ul style="list-style-type: none"> <li>• S'allume tandis qu'un bip retentit lorsqu'une anomalie est détectée. Dans le même temps, un message système peut être lu sur l'interface d'information du conducteur.</li> </ul>	<ul style="list-style-type: none"> <li>• Lorsque le témoin est allumé, appuyer sur la touche  (Accueil), puis sélectionner <b>Information</b> pour relire le message.</li> <li>➤ <b>Basculement de l'affichage</b> P. 135</li> <li>• Se reporter aux informations relatives aux témoins dans le présent chapitre en cas d'affichage d'un message système sur l'interface d'information du conducteur. Répondre au message en conséquence.</li> <li>• L'interface d'information du conducteur ne revient pas à l'écran normal tant que l'avertissement n'a pas été supprimé ou que la touche  (Accueil) n'a pas été enfoncée.</li> </ul>

Témoïn	Nom	Allumé/Clignotant	Explication
	Témoïn du limiteur de vitesse réglable (blanc/vert)	<ul style="list-style-type: none"> <li>• S'allume en blanc lorsque la touche  est enfoncée. Si un autre témoïn s'allume, appuyer sur la touche <b>LIM</b>.</li> <li>• S'allume en vert lorsque le limiteur de vitesse réglable est actionné.</li> </ul>	<p>► <b>Limiteur de vitesse réglable</b> P. 376</p>
	Témoïn du limiteur de vitesse intelligent (blanc/vert)	<ul style="list-style-type: none"> <li>• S'allume en blanc lorsque la touche  est enfoncée. Si un autre témoïn s'allume, appuyer sur la touche <b>LIM</b>.</li> <li>• S'allume en vert lorsque la touche <b>RES/+</b> ou <b>SET/-</b> est enfoncée.</li> </ul>	<p>► <b>Limiteur de vitesse intelligent</b> P. 382</p>
	Témoïn du système de contrôle d'adhérence en descente (blanc/vert)	<ul style="list-style-type: none"> <li>• S'allume en blanc lorsque le système de contrôle d'adhérence en descente est prêt à fonctionner.</li> <li>• S'allume en vert lorsque le système de contrôle d'adhérence en descente est en marche.</li> </ul>	<p>► <b>Système de contrôle d'adhérence en descente</b> P. 374</p>





Témoin	Nom	Allumé/Clignotant	Explication
	Témoin du régulateur de vitesse adaptatif (ACC) avec maintien de distance de sécurité à basse vitesse (orange)	<ul style="list-style-type: none"> <li>• S'allume lorsqu'une anomalie affecte l'ACC avec maintien de distance de sécurité à basse vitesse.</li> <li>• S'allume si l'ACC avec maintien de distance de sécurité à basse vitesse est temporairement désactivé après avoir débranché et rebranché la batterie 12 V.</li> <li>• Le témoin peut s'allumer temporairement lorsque le poids maximal admissible est dépassé.</li> <li>• L'ACC avec maintien de distance de sécurité à basse vitesse a été automatiquement annulé.</li> </ul>	<ul style="list-style-type: none"> <li>• <b>S'allume au cours de la conduite</b> - Faire contrôler le véhicule par un concessionnaire.</li> <li>• Conduire sur une courte distance à plus de 20 km/h. Le témoin doit s'éteindre. S'il ne le fait pas, faire contrôler le véhicule par un concessionnaire.</li> <li>• Vérifier que la charge totale est conforme au poids maximal admissible. <ul style="list-style-type: none"> <li>▣ <b>Limite de chargement</b> P. 355</li> </ul> </li> <li>• <b>Demeure constamment allumé</b> - Faire contrôler le véhicule par un concessionnaire.</li> </ul>
	Témoin du régulateur de vitesse adaptatif (ACC) avec maintien de distance de sécurité à basse vitesse (blanc/vert)	<ul style="list-style-type: none"> <li>• S'allume en blanc lorsque la touche  est enfoncée.</li> <li>• Si un autre témoin s'allume, appuyer sur la touche <b>LIM</b>.</li> <li>• S'allume en vert lorsque la touche <b>RES/+</b> ou <b>SET/-</b> est enfoncée.</li> </ul>	<ul style="list-style-type: none"> <li>• <b>Régulateur de vitesse adaptatif (ACC) avec maintien de distance de sécurité à basse vitesse</b> P. 423</li> </ul>
	Témoin du système d'assistance au maintien dans la voie de circulation (LKAS) (orange)	<ul style="list-style-type: none"> <li>• S'allume en cas d'anomalie au niveau du système LKAS.</li> <li>• Le témoin peut s'allumer temporairement lorsque le poids maximal admissible est dépassé.</li> </ul>	<ul style="list-style-type: none"> <li>• <b>Demeure constamment allumé</b> - Faire contrôler le véhicule par un concessionnaire.</li> <li>• Vérifier que la charge totale est conforme au poids maximal admissible. <ul style="list-style-type: none"> <li>▣ <b>Limite de chargement</b> P. 355</li> </ul> </li> <li>• <b>Demeure constamment allumé</b> - Faire contrôler le véhicule par un concessionnaire.</li> </ul>

Témoin	Nom	Allumé/Clignotant	Explication
	Témoin du système d'assistance au maintien dans la voie de circulation (LKAS) (blanc/vert)	<ul style="list-style-type: none"> <li>• S'allume en blanc lorsque la touche LKAS est enfoncée.</li> <li>• S'allume en vert lorsque le système d'assistance au maintien dans la voie de circulation est en marche.</li> </ul>	<p>☒ <b>Système d'assistance au maintien dans la voie de circulation (LKAS)</b> P. 441</p>
	Témoin d'assistance de détection du changement de voie	<ul style="list-style-type: none"> <li>• S'allume lorsque toutes les conditions d'activation du système de détection du changement de voie sont remplies et que des marqueurs de voie sont détectés.</li> </ul>	<p>☒ <b>Système de détection du changement de voie</b> P. 453</p>
	Témoin d'assistance de sécurité (orange)	<ul style="list-style-type: none"> <li>• S'allume en cas d'anomalie au niveau du système de détection du changement de voie, du système de prévention des collisions par freinage, du système de commande de freinage à basse vitesse ou du système de surveillance de l'angle mort (BSI)*.</li> <li>• Le témoin peut s'allumer temporairement lorsque le poids maximal admissible est dépassé.</li> <li>• S'allume en cas de désactivation temporaire du système de détection du changement de voie, du système de prévention des collisions par freinage et du système de commande de freinage à basse vitesse suite au débranchement et au rebranchement de la batterie 12 V.</li> </ul>	<ul style="list-style-type: none"> <li>• <b>Demeure constamment allumé</b> - Faire contrôler le véhicule par un concessionnaire.</li> <li>• Vérifier que la charge totale est conforme au poids maximal admissible. <ul style="list-style-type: none"> <li>☒ <b>Limite de chargement</b> P. 355</li> </ul> </li> <li>• <b>Demeure constamment allumé</b> - Faire contrôler le véhicule par un concessionnaire.</li> <li>• Conduire sur une courte distance à plus de 20 km/h. Le témoin doit s'éteindre. S'il ne le fait pas, faire contrôler le véhicule par un concessionnaire.</li> </ul>

\* Non disponible sur tous les modèles

Témoin	Nom	Allumé/Clignotant	Explication
	<p>Témoin d'assistance de sécurité (orange)</p>	<ul style="list-style-type: none"> <li>• S'allume lorsque le système de détection du changement de voie ou le système de prévention des collisions par freinage se désactive de lui-même.</li> </ul>	<ul style="list-style-type: none"> <li>• <b>Reste allumé</b> - La température à l'intérieur de la caméra est trop élevée. Utiliser le système de commande de la climatisation pour refroidir la caméra. Le système s'active lorsque la température au sein de la caméra baisse. <ul style="list-style-type: none"> <li>☒ <b>Caméra grand angle avant</b> P. 468</li> </ul> </li> <li>• <b>Reste allumé</b> - La zone autour de la caméra est obstruée par de la poussière, de la boue, etc. Arrêter le véhicule dans un endroit sûr et essuyer les débris avec un chiffon doux.</li> <li>• Faire vérifier le véhicule par un concessionnaire si le témoin et le message s'affichent toujours même après que la zone autour de la caméra a été nettoyée. <ul style="list-style-type: none"> <li>☒ <b>Caméra grand angle avant</b> P. 468</li> </ul> </li> <li>• Il peut s'allumer lorsque les conditions ambiantes sont obscures, telles que lors de la conduite dans un tunnel, de nuit, à l'aube ou au crépuscule.</li> </ul>

Témoïn	Nom	Allumé/Clignotant	Explication
	Témoïn d'assistance de sécurité (orange)	<ul style="list-style-type: none"> <li>• S'allume en cas d'accumulation de boue, de neige ou de glace à proximité du sondeur.</li> </ul>	<ul style="list-style-type: none"> <li>• Retirer l'obstacle à proximité du capteur de sondeur.                      ➤ <b>Commande de freinage à basse vitesse</b>                      P. 417</li> </ul>
		<p><b>Modèles avec système de surveillance de l'angle mort (BSI)</b></p> <ul style="list-style-type: none"> <li>• S'allume en cas d'accumulation de boue, de neige ou de glace à proximité du capteur du système de surveillance de l'angle mort (BSI).</li> <li>• S'allume lorsque la température du capteur du système de surveillance de l'angle mort (BSI) est élevée.</li> </ul>	<ul style="list-style-type: none"> <li>• <b>S'allume au cours de la conduite</b> - Un élément peut interférer avec le capteur du système de surveillance de l'angle mort (BSI). Vérifier la zone située à proximité du capteur du système de surveillance de l'angle mort (BSI) et éliminer tous les obstacles.</li> <li>• Le système revient à la normale lorsque la température baisse.                      ➤ <b>Système de surveillance de l'angle mort*</b>                      P. 394</li> </ul>
	Témoïn d'assistance de sécurité (vert/gris)	<ul style="list-style-type: none"> <li>• S'allume en vert lorsque le système de détection du changement de voie, le système de prévention des collisions par freinage, le système de commande de freinage à basse vitesse et du système de surveillance de l'angle mort (BSI)* sont activés.</li> <li>• S'allume en vert et gris lorsque le système de détection du changement de voie, le système de prévention des collisions par freinage, le système de commande de freinage à basse vitesse ou le système de surveillance de l'angle mort (BSI)* ou deux ou trois de ces systèmes sont désactivés.</li> <li>• S'allume en gris lorsque le système de détection du changement de voie, le système de prévention des collisions par freinage, le système de commande de freinage à basse vitesse et le système de surveillance de l'angle mort (BSI)* sont éteints.</li> </ul>	<ul style="list-style-type: none"> <li>➤ <b>Activation et désactivation du système de détection du changement de voie</b> P. 456</li> <li>➤ <b>Activation et désactivation du système CMBS</b> P. 409</li> <li>➤ <b>Activation et désactivation du système de surveillance de l'angle mort (BSI)</b> P. 397</li> <li>➤ <b>Activation et désactivation du système</b> P. 420</li> </ul>

\* Non disponible sur tous les modèles

## Messages d'avertissement et d'information de l'interface d'information du conducteur

Les messages d'avertissement et d'information s'affichent uniquement sur l'interface d'information du conducteur. Appuyer sur la touche  (Accueil), sélectionner **Information**, puis appuyer sur la molette de sélection gauche pour voir à nouveau le message avec le témoin de message système.

### ■ Icônes









Etant donné qu'aucun message ne s'affiche sur l'interface d'information du conducteur lorsque le message d'avertissement est réglé sur OFF, vérifier les messages ci-dessous. Prendre les mesures appropriées décrites dans le message, comme contacter un concessionnaire.







- **Icônes rouges** P. 121
- **Icônes orange** P. 122
- **Icônes vertes** P. 127
- **Autres icônes** P. 128

Afficher les messages en réglant le paramètre **message d'avertissement** sur ON. Il est possible de changer la langue du message.

- **Fonctions personnalisées** P. 304







■ Icônes rouges





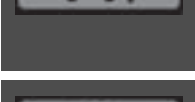

Icône	Message
	Défaillance critique détectée. Immobiliser le véhicule dès que vous pouvez le faire sans danger
	Assistance de direction réduite. Immobiliser le véhicule dès que vous pouvez le faire sans danger.
	Performances de freinage réduites. Immobiliser le véhicule dès que vous pouvez le faire sans danger.
	Liquide de frein bas. Vérifier le niveau de liquide.
	Frein de stationnement engagé Desserrer frein de stationnement
	Impossible de régler le régulateur : Frein de stationnement enclenché
	Régulateur annulé : Frein de stationnement enclenché
	Problème du système de freinage. Les performances de freinage peuvent être réduites.



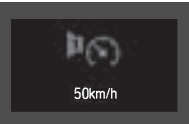



Icône	Message
	Problème du système de freinage. Les performances de freinage peuvent être réduites.
	Boucler la ceinture
	Boucler ceinture passager
	☒ Ceinture de sécurité Rappel P. 47
	Problème du système de charge de la batterie 12 volts. Ne pas conduire.
	Pression d'huile moteur basse. Arrêter le moteur. ☒ Si l'avertissement Pression d'huile moteur basse s'affiche P. 593

Icône	Message
	<p>Température du moteur trop élevée. Laisser le moteur refroidir.</p> <p>☒ Surchauffe P. 591</p>
	<p>Problème du système de retenue supplémentaire</p>
	<p>Vérifier les sièges arrière</p>
	<p>Direction requise</p>
	<p>Franchissement de ligne</p>
	<p>Problème du système de capteurs de stationnement</p>







### ■ Icônes orange





Icône	Message
	<p>Serrer le frein de stationnement afin d'immobiliser le véhicule</p>
	<p>Problème du système. Levier en position de stationnement.</p>
	<p>Levier en position de stationnement</p>
	<p>☒ Régulateur de vitesse adaptatif (ACC) avec maintien de distance de sécurité à basse vitesse P. 423</p> <p>☒ Système de freinage automatique d'urgence (CMBS) P. 405</p> <p>☒ Commande de freinage à basse vitesse P. 417</p>
	<p>Franchissement de ligne</p>
	<p>Température trop basse pour que le véhicule fonctionne</p>
	<p>Attendre que le véhicule se réchauffe</p>





Icône	Message
	<p> ➤ <b>Alarme de vitesse</b> P. 144</p>
	<p> Problème du système antipollution.  Il se peut que la puissance soit réduite.</p> <p> Problème du système antipollution.  Eviter d'accélérer fortement et de rouler vite.</p> <p> Problème du système antipollution.  Ne pas conduire.</p>
	<p> Niveau d'huile moteur bas.  Vérifier le niveau d'huile moteur.</p>
	<p> Niveau d'huile moteur bas.  Vérifier le niveau d'huile moteur.  ➤ Si l'avertissement Niveau d'huile  moteur bas s'affiche P. 599</p>
	<p> Problème du circuit de refroidissement du  moteur.  Il se peut que la puissance soit réduite.</p>
	<p> Problème du système de jauge de carburant.  Niveau incorrect.</p>





Icône	Message
	<p> Niveau de carburant bas</p>
	<p> Problème du système de transmission.  Il se peut que les performances soient réduites.</p>
	<p> Problème du système de transmission.  Ne pas conduire.</p>
	<p> Problème du système de freinage antiblocage  des roues.  Les performances de freinage peuvent être  réduites.</p>
	<p> Problème du système de freinage.  Les performances de freinage peuvent être  réduites.</p>
	<p> Problème du système de freinage.  Ne pas enfoncer la pédale de frein et  d'accélérateur en même temps.</p>
	<p> Problème du système de freinage.  Les performances de freinage peuvent être  réduites.</p>











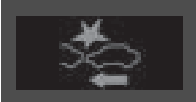





Icône	Message
	<b>Problème du système de freinage.</b> Les performances de freinage peuvent être réduites.
	<b>Capacité d'arrêt réduite.</b> Eviter de décélérer fortement et de rouler vite.
	<b>Problème du système de frein de stationnement électrique.</b> Frein de stationnement non disponible.
	<b>Problème du système d'assistance à la stabilité du véhicule.</b> La traction et la maniabilité peuvent être réduites.
	<b>Conduire prudemment.</b> Initialisation des systèmes...
	<b>Problème de l'assistance au démarrage en côte.</b> Le véhicule peut se déplacer lorsque le frein est desserré.
	<b>Problème du système de contrôle d'adhérence en descente.</b> Utiliser le frein en descente.



Icône	Message
	<b>Problème du système de maintien du frein.</b> Serrer le frein une fois à l'arrêt.
	<b>Appuyer sur la pédale de frein</b>
	<b>Régulateur annulé :</b> Appuyer sur la pédale de frein
	<b>Pour desserrer le frein de stationnement :</b> frein + appuyer
	<b>Modèles avec hayon électrique</b> <b>Problème du système de hayon électrique.</b> Actionner le hayon manuellement.
	<b>Problème du système de direction assistée électrique.</b> Direction assistée réduite.
	<b>Problème du système de direction assistée électrique.</b> Pas de direction assistée. Ne pas conduire.



Icône	Message
	Problème du système de commande d'éclairage automatique. Commandes manuelles disponibles.
	Problème du système d'éclairage. Les performances des phares peuvent être réduites.
	Problème de feux de route automatiques. Commandes manuelles disponibles.
	Télécommande d'accès sans clé non détectée
	Remplacer la pile de la télécommande d'accès sans clé ➤ Remplacement de la pile de la télécommande P. 552

Icône	Message
	Problème du système d'accès intelligent
	Problème du système de clé numérique
	Emporter la clé numérique et couper le contact en quittant le véhicule
	Problème du système de surveillance de la pression des pneus
	Pressions de pneus basses. Vérifier tous les pneus et initialiser le système d'avertissement de perte de pression





Icône	Message
	<b>Problème du système de régulateur de vitesse adaptatif</b>
	<b>Problème du système de prévention des collisions par freinage</b>
	<b>Problème du contrôle du freinage basse vitesse.</b>
	<b>Problème du contrôle du freinage basse vitesse.</b>
	<b>Capteur de stationnement obstrué.</b>
	<b>Problème du système d'assistance au maintien dans la voie de circulation</b>
	<b>Problème du système de détection du changement de voie</b>

Icône	Message
	Modèles avec système de rappel d'entretien <b>Entretien à venir</b>  <b>Système de rappel d'entretien</b> * P. 504
	Modèles avec système de rappel d'entretien <b>Entretien à faire</b>  <b>Système de rappel d'entretien</b> * P. 504
	Modèles avec système de rappel d'entretien <b>Entretien en retard</b>  <b>Système de rappel d'entretien</b> * P. 504
	Modèles avec système de surveillance de l'angle mort (BSI) <b>Problème du système de surveillance de l'angle mort</b>
	Modèles avec système de surveillance de l'angle mort (BSI) <b>Système de surveillance de l'angle mort non disponible</b>



Icône	Message
	Vérifier le système de charge
	Charge de la batterie haute tension trop basse. Le véhicule ne peut pas démarrer
	Charge faible. Puissance réduite.
	Température basse. Puissance réduite.
	Température élevée. Puissance réduite.
	Problème de système hybride. Puissance réduite.
	Vérifier le système de charge 12 V. Puissance réduite.



Icône	Message
	Problème du système d'alerte du véhicule acoustique
	Problème du système d'alimentation. Il se peut que la puissance soit réduite.
	Problème du système d'alimentation. Immobiliser le véhicule dès que vous pouvez le faire sans danger.
	Problème du système d'alimentation. Eviter d'accélérer fortement et de rouler vite.
■ Icônes vertes	
Icône	Message
	Maintien du frein en attente



■ Autres icônes

Icône	Message
	Eviter d'accélérer fortement et de rouler vite. Température du moteur proche de la limite
	Vitesse en position N. Libérer la pédale d'accélérateur.
	Impossible de régler le régulateur : pédale de frein enclenchée
	Système de maintien du frein désactivé

Icône	Message
	Pour activer le maintien du frein : ceinture + appuyer
	Pour désactiver le maintien du frein : frein + appuyer
	Impossible d'activer le contrôle d'adhérence en descente : régulateur activé
	Impossible d'activer le contrôle d'adhérence en descente : vitesse trop élevée
	Contrôle d'adhérence en descente désactivé : vitesse trop élevée
	Contrôle d'adhérence en descente annulé : pente pas assez raide

Icône	Message
	Impossible d'activer le contrôle d'adhérence en descente : régulateur activé
	Impossible de régler le régulateur : contrôle d'adhérence en descente activé
	Pour activer le maintien du frein : boucler la ceinture
	Boucler la ceinture
	Impossible de régler le régulateur : boucler la ceinture
	Régulateur annulé : boucler la ceinture

Icône	Message
	Impossible de régler le régulateur : vitesse trop élevée
	Régulateur annulé : vitesse trop élevée
	Impossible de régler le régulateur : système non disponible
	Régulateur annulé : système non disponible
	Le régulateur va être désactivé
	Impossible de régler le régulateur : trop proche du véhicule devant
	Régulateur annulé : trop proche du véhicule devant

Icône	Message
	Impossible de régler le régulateur : pente trop raide Régulateur annulé : pente trop raide
	Impossible de régler le régulateur : pente trop raide Régulateur annulé : pente trop raide
	Impossible de régler le régulateur : passer en position D Régulateur annulé : passer en position D
	Pour redémarrer le régulateur : utiliser bouton « RES/+ »
	Régulateur annulé : perte de traction

Icône	Message
	Appuyer sur le commutateur pour utiliser
	Appuyer sur le commutateur pour utiliser l'ACC
	Contrôle du freinage basse vitesse activé. Objet détecté.
	Le système d'assistance au maintien dans la voie de circulation ne fonctionne pas
	Certains systèmes d'assistance à la conduite ne fonctionnent pas : visibilité faible ou nettoyer le pare-brise.

Icône	Message
	Détection du changement de voie activé
	Certains systèmes d'assistance à la conduite sont disponibles
	Pour démarrer le véhicule : frein + appuyer
	Pour démarrer le véhicule : enfoncer la pédale frein + appuyer
	Pour continuer à rouler : enfoncer la pédale de frein et appuyer sur le commutateur

Icône	Message
	Pour déverrouiller le volant : appuyer + tourner
	Pour couper le contact : appuyer deux fois
	Mode accessoire
	Relâchement complet : frein + appuyer
	Pour démarrer, tenir la télécommande près du bouton START ☒ Si la pile de la télécommande d'accès sans clé est faible P. 584
	Appuyer 2 fois ou maintenir pour couper le contact
	Prêt à rouler



## Jauges

Les jauges incluent le compteur de vitesse, la jauge de carburant et d'autres témoins correspondants. Ces différentes informations s'affichent lorsque le mode d'alimentation est sur ACTIVE.

### ■ Compteur de vitesse

Affiche la vitesse en km/h ou en mph.

### ■ Jauge de carburant

Indique la quantité de carburant encore présente dans le réservoir de carburant.

### ■ Jauge POWER/CHARGE

#### ■ Moteur électrique

Les relevés du côté **POWER** reflètent le niveau d'alimentation du moteur électrique.

#### ■ Charge de la batterie en cours

Les relevés du côté **CHARGE** reflètent le niveau de charge de la batterie haute tension.

#### » Compteur de vitesse

Le compteur de vitesse et les mesures affichées peuvent être réglés pour afficher les valeurs en km/h et mph.

➤ **Changer les unités** P. 137

#### » Jauge de carburant

##### REMARQUE

Faire le plein lorsque l'indication se rapproche de  $\boxed{0}$ .  
Le manque de carburant peut provoquer des ratés et endommager le convertisseur catalytique.

La quantité de carburant effectivement restante peut ne pas être conforme à l'indication de la jauge de carburant.

## ■ Odomètre

Indique le nombre total de kilomètres ou de miles accumulés par le véhicule.

## ■ Economètre

Passé au vert pour indiquer que le véhicule est conduit de manière économe en carburant et que le mode **SPORT** est désactivé.

## ■ Température extérieure

Indique la température extérieure en degrés Celsius.

Si la température extérieure est inférieure à 3 °C au moment où le mode d'alimentation est activé, le message  (Température extérieure basse) s'affiche sur l'interface d'information du conducteur.

### ■ Correction du cadran de température extérieure

Corriger l'indication de température de  $\pm 3$  °C maximum si elle semble incorrecte.

## ⊠ Température extérieure

Le capteur de température se trouve dans le pare-chocs avant.

La chaleur dégagée par la chaussée ainsi que l'échappement peuvent affecter l'indication de température lorsque la vitesse du véhicule est inférieure à 30 km/h.

Il peut parfois s'écouler plusieurs minutes avant que l'affichage ne soit mis à jour suite à la stabilisation de l'indication de température.

L'indication de température peut être réglée.

➤ **Fonctions personnalisées** P. 304

## ■ Horloge

Affiche l'horloge.

Il est possible de régler l'heure manuellement ou de modifier l'affichage de l'horloge pour afficher le format 12 heures ou 24 heures.

➤ **Configuration horloge** P. 266

## ■ Mode actuel de l'ACC avec maintien de distance de sécurité à basse vitesse et système d'assistance au maintien dans la voie de circulation

Affiche le mode actuel de l'ACC avec maintien de distance de sécurité à basse vitesse et système d'assistance au maintien dans la voie de circulation.

➤ **Régulateur de vitesse adaptatif (ACC) avec maintien de distance de sécurité à basse vitesse** P. 423

➤ **Système d'assistance au maintien dans la voie de circulation (LKAS)** P. 441

## ■ Système de reconnaissance des panneaux de signalisation

Affiche les panneaux de signalisation lors de la conduite.

Le témoin clignote lorsque la vitesse maximale du panneau de signalisation est détectée par le système de reconnaissance des panneaux de signalisation.

➤ **Système de reconnaissance des panneaux de signalisation** P. 461

## Interface d'information du conducteur

L'interface d'information du conducteur affiche des informations telles que la valeur estimée de la distance pouvant être parcourue et l'économie de carburant du véhicule. Elle affiche en outre des messages importants tels que des avertissements ou d'autres informations utiles. Lorsqu'un message d'avertissement s'affiche, vérifier le message et contacter un concessionnaire et faire inspecter le véhicule si nécessaire. Se reporter aux pages ci-dessous si le message **Pression d'huile moteur basse**, **Température du moteur trop élevée** ou **Capacité d'arrêt réduite** s'affiche.

➤ Si l'avertissement **Pression d'huile moteur basse** s'affiche P. 593

➤ **Surchauffe** P. 591

➤ Si l'avertissement **Capacité d'arrêt réduite** s'affiche P. 594

### Basculement de l'affichage

Appuyer sur la touche  (accueil), puis faire défiler la molette gauche de sélection vers le contenu à afficher. Appuyer sur la molette gauche de sélection pour voir les informations détaillées.





### Basculer de l'affichage



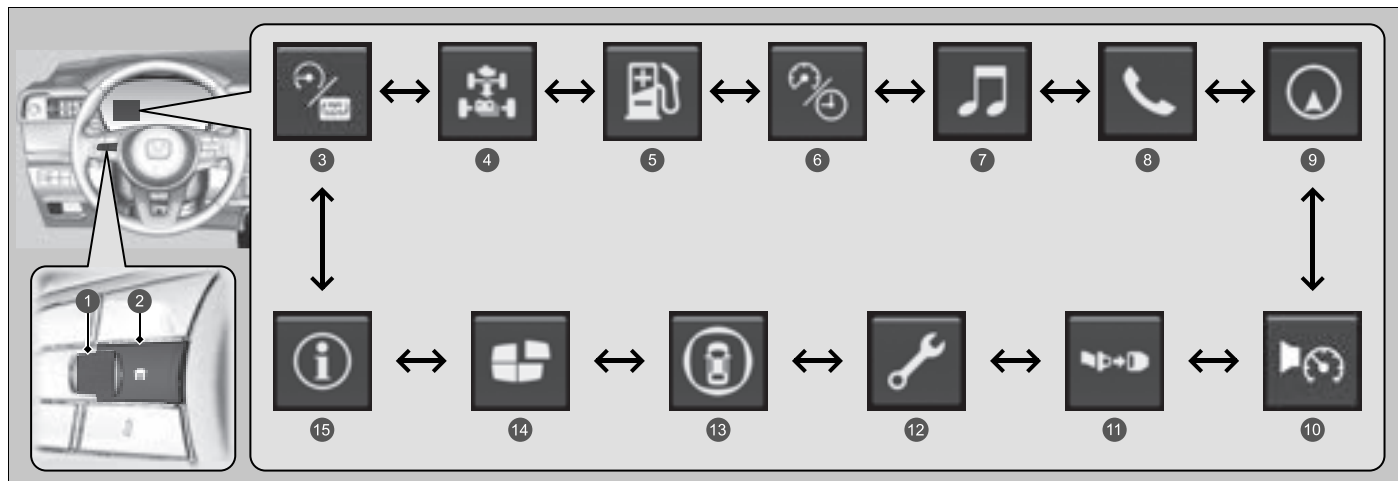

Pour revenir à l'écran précédent, appuyer sur la touche  (retour).





Il est possible d'ajouter ou de supprimer le contenu du compteur.

➤ **Personnalisation de l'écran** P. 148



- 1 Molette gauche de sélection
- 2 Touche  (Accueil)
- 3 Alimentation/charge  P. 137
- 4 Chaîne cinématique  P. 138
- 5 Autonomie et carburant  P. 139

- 6 Vitesse et temps  P. 141
- 7 Audio  P. 143
- 8 Téléphone  P. 143
- 9 Navigation  P. 143
- 10 Alarme de vitesse  P. 144

- 11 Ceintures de sécurité  P. 145
- 12 Entretien\*  P. 145
- 13 Assistance de sécurité  P. 146
- 14 Personnaliser l'affichage  P. 148
- 15 Informations  P. 148

## ■ Alimentation/charge

Indique le degré d'alimentation du moteur électrique et le degré de charge de la batterie haute tension. Les autres contenus sont masqués.

🔌 **Jauge POWER/CHARGE** P. 132

## ■ Changer les unités

Permet d'afficher une autre unité sur l'interface d'information du conducteur et l'écran Audio/Informations et de régler les mesures affichées pour les lire en km et miles, km/h et mph.

Appuyer et maintenir enfoncée la molette de sélection gauche lors de la sélection de **Alimentation/charge** sur l'interface d'information du conducteur. Chaque fois que cette manipulation est effectuée, l'unité change de **km, km/h** à **miles, mph** ou inversement. Après cela, un écran de confirmation s'affiche pendant quelques secondes.

## ■ Débit de puissance/Affichage de l'état du moteur/Jauge de niveau de charge de la batterie haute tension

Affiche la chaîne cinématique du moteur électrique et du moteur, indiquant la source d'alimentation du véhicule et si la batterie est en cours de charge.

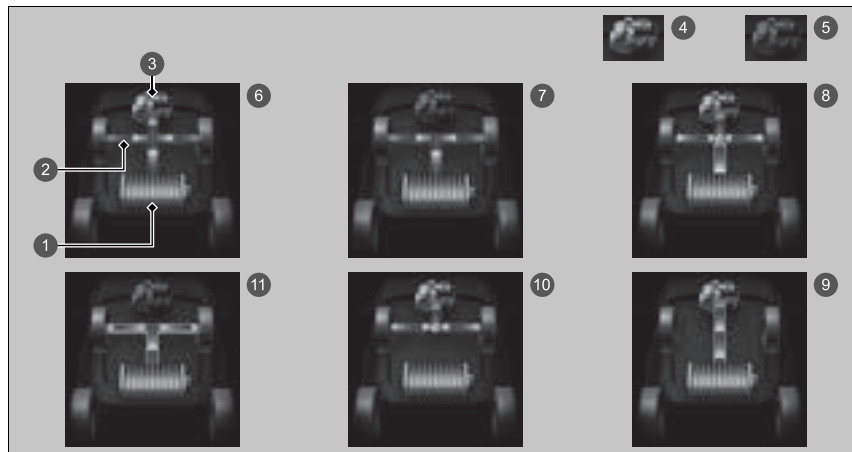

- ① Jauge de niveau de charge de la batterie haute tension
- ② Débit de puissance
- ③ Moteur
- ④ Moteur en marche
- ⑤ Moteur à l'arrêt
- ⑥ **Hybride (HV)** : la puissance est générée par le moteur électrique et le moteur.
- ⑦ **Véhicule électrique (EV)** : la puissance est générée par le moteur électrique.
- ⑧ **Moteur (entraînement direct)** : Le moteur tourne et le moteur électrique charge la batterie haute tension.
- ⑨ Le moteur tourne et le moteur électrique charge la batterie haute tension.
- ⑩ La puissance est générée uniquement par le moteur.
- ⑪ **Régénération** : le moteur charge la batterie haute tension.

## ►► Débit de puissance/Affichage de l'état du moteur/Jauge de niveau de charge de la batterie haute tension

Le niveau de charge de la batterie haute tension peut diminuer dans les conditions suivantes :

- Lorsque la batterie 12 V a été remplacée.
- Lorsque la batterie 12 V a été débranchée.
- Lorsque le système de commande de la batterie haute tension corrige ses relevés.

Le relevé de niveau de charge sera corrigé automatiquement en cours de route.

Les variations de température de la batterie haute tension peuvent augmenter ou diminuer la capacité de charge de la batterie. Si les variations de température modifient la capacité de la batterie, le nombre de témoins au niveau de la jauge de niveau de charge de la batterie peut également changer, même si la charge reste la même.

Lorsque le véhicule est arrêté et que le moteur tourne, les éléments suivants peuvent apparaître sur l'interface d'information du conducteur.



## ■ Autonomie/Carburant/Totaliseur partiel

Faire défiler la molette gauche de sélection pour passer du totaliseur partiel A au totaliseur partiel B.

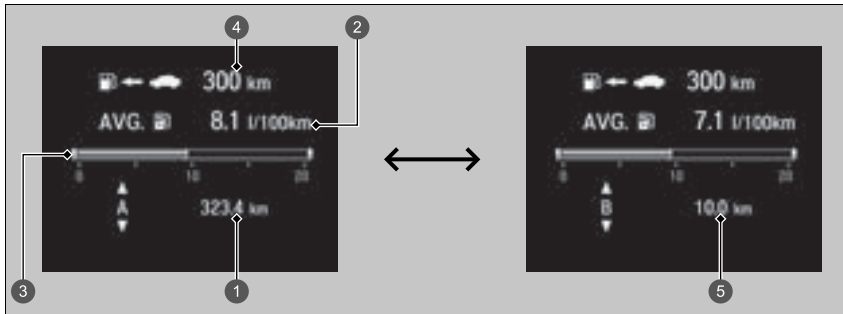

- ① Totaliseur partiel A
- ② Consommation moyenne carburant
- ③ Consommation instantanée de carburant
- ④ Plage
- ⑤ Totaliseur partiel B



### ■ Totaliseur partiel

Indique le nombre total de kilomètres ou de miles parcourus par le véhicule depuis la dernière remise à zéro. Les compteurs A et B peuvent être utilisés pour mesurer deux trajets indépendants.

### Mise à zéro d'un totaliseur partiel

Pour réinitialiser le totaliseur partiel et l'afficher, appuyer sur la molette gauche de sélection, puis sélectionner **Réinitialiser**. Le totaliseur partiel est remis à **0.0**.

### ■ Consommation moyenne de carburant

Indique la consommation moyenne de carburant calculée pour chaque totaliseur partiel en l/100km.

L'affichage est régulièrement mis à jour. Lorsqu'un totaliseur partiel est remis à zéro, la consommation moyenne de carburant l'est également.

### ■ Consommation de carburant instantanée

Indique la consommation de carburant instantanée sous forme de graphiques à barres en l/100 km.

### ■ Autonomie

Indique la distance estimée qu'il est possible de parcourir avec le carburant restant. Cette estimation de la distance est basée sur la consommation de carburant actuelle du véhicule.

### ☒ Consommation moyenne de carburant

Il est possible de modifier l'échéance de réinitialisation de la consommation de carburant moyenne.

☒ **Fonctions personnalisées** P. 304

## ■ Vitesse et temps

Faire défiler la molette gauche de sélection pour passer du totaliseur partiel A au totaliseur partiel B.

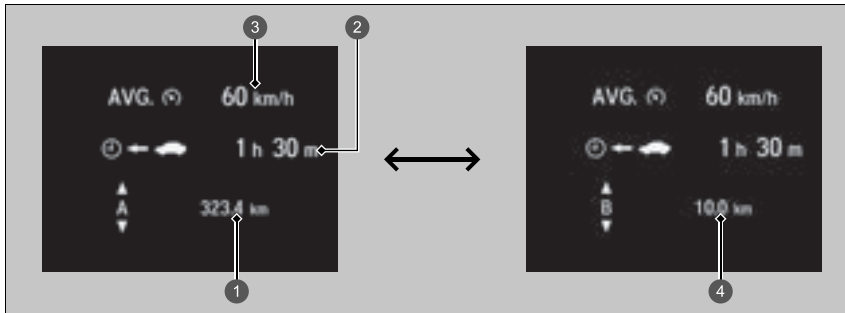

- ① Totaliseur partiel A
- ② Temps écoulé
- ③ Vitesse moyenne
- ④ Totaliseur partiel B

### ■ Totaliseur partiel

➤ **Totaliseur partiel** P. 140

### ■ Temps écoulé

Indique le temps écoulé depuis la réinitialisation du Trajet A ou B.

### ■ Vitesse moyenne

Indique la vitesse moyenne en km/h depuis la réinitialisation du Trajet A ou B.

---

#### ⌘ Temps écoulé

Il est possible de modifier l'échéance de réinitialisation du temps écoulé.

➤ **Fonctions personnalisées** P. 304

---

#### ⌘ Vitesse moyenne

Il est possible de modifier l'échéance de réinitialisation de la vitesse moyenne.

➤ **Fonctions personnalisées** P. 304

## ■ Audio

Indique les informations audio actuelles.

➤ **Fonctionnement de base** P. 249

## ■ Téléphone

Indique les informations actuelles du téléphone.

➤ **Système de téléphone mains libres** P. 318

## ■ Navigation

### ■ Boussole

Affiche l'écran de la boussole.

### ■ Détail des changements de direction

Lorsque le guidage de la conduite est fourni par le système de navigation, par Android Auto ou Apple CarPlay, le détail des changements de direction jusqu'à destination s'affiche.

➤ **Se reporter au manuel du système de navigation**

➤ **Apple CarPlay** P. 296

➤ **Android Auto** P. 300

### ➤ Navigation

Il est possible de sélectionner l'activation ou la désactivation de l'affichage des changements de direction pendant le guidage.

➤ **Fonctions personnalisées** P. 304

Lorsque la boussole ou le détail des changements de direction s'affichent, il est possible de contrôler certaines fonctions du système de navigation sur l'interface d'information du conducteur en faisant défiler la molette de sélection gauche.

➤ **Se reporter au manuel du système de navigation**

Les détails des changements de direction peuvent ne pas être disponibles pour toutes les applications.

## ■ Alarme de vitesse

Active l'alarme de vitesse et modifie le réglage de l'alarme de vitesse.

Faire défiler la molette gauche de sélection, le paramètre de l'alarme de vitesse se modifie comme suit :



- ① Alarme de vitesse 1 activée/désactivée\*1
- ② Alarme de vitesse 2 activée/désactivée\*1
- ③ Alarme de vitesse 1 Réglage de vitesse [50 km/h\*1]
- ④ Alarme de vitesse 2 Réglage de vitesse [80 km/h\*1]
- ⑤ Retour

\*1 : réglage par défaut

## ■ Ceintures de sécurité

S'affiche lorsque l'une des ceintures de sécurité est bouclée ou débouclée.

## ■ Entretien\*

Affiche le système de rappel d'entretien.

➤ **Système de rappel d'entretien\*** P. 504

## ■ Assist. sécurité

Indique l'état du système de détection du changement de voie, du système de prévention des collisions par freinage, du système de commande de freinage à basse vitesse et du système de surveillance de l'angle mort (BSI)\* tels que marche, arrêt, défaillance, par des couleurs et des lettres.

Les couleurs suivantes indiquent l'état de l'un des systèmes mentionnés ci-dessus :

- Vert : le système est activé.
- Gris : le système est désactivé.
- Orange : le système présente une anomalie.

## ▣ Assist. sécurité

Si un système est indiqué par la couleur orange, faire vérifier le véhicule par un concessionnaire immédiatement.

Pour activer ou désactiver chaque système, commencer par tourner la molette gauche de sélection pour basculer entre les écrans. Sur l'écran suivant, le système peut être sélectionné pour l'activer ou le désactiver.

▣ **Activation et désactivation du système de détection du changement de voie** P. 456

▣ **Système de surveillance de l'angle mort\***  
P. 394

▣ **Activation et désactivation du système CMBS** P. 409

▣ **Activation et désactivation du système**  
P. 420

Il est également possible de confirmer l'état de chaque fonction par la couleur du témoin d'assistance de sécurité.

▣ **Témoin d'assistance de sécurité (orange)**  
P. 117

▣ **Témoin d'assistance de sécurité (vert/gris)**  
P. 119

Même lorsque l'icône de la commande de freinage à basse vitesse est verte, si le capteur de stationnement est désactivé pour l'arrière uniquement, l'assistance au freinage ne fonctionnera pas en marche arrière.

▣ **Désactivation de tous les capteurs arrière**  
P. 487

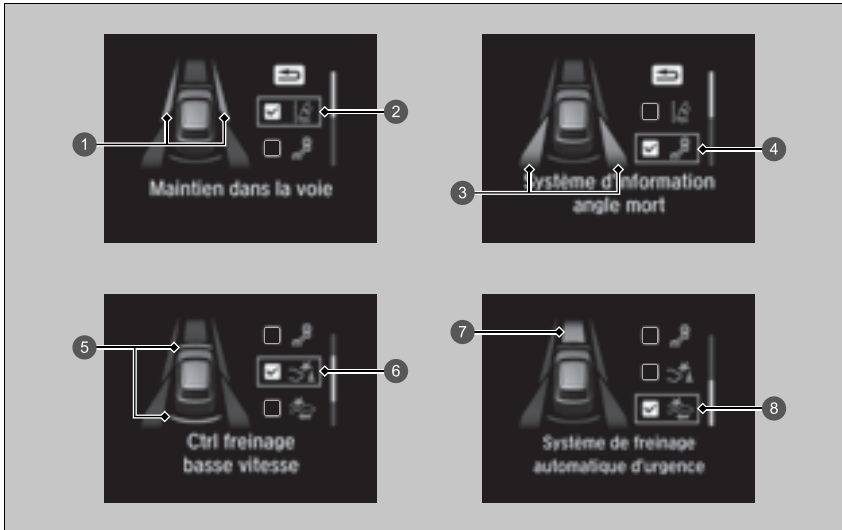

- ① Zone d'informations pour le système de détection du changement de voie
- ② Icône du système de détection du changement de voie et Infos d'état
- ③ Zone d'informations pour le système de surveillance de l'angle mort (BSI)\*
- ④ Icône du système de surveillance de l'angle mort (BSI) et Infos d'état\*
- ⑤ Zone d'informations pour la commande de freinage à basse vitesse
- ⑥ Icône de la commande de freinage à basse vitesse et informations d'état
- ⑦ Zone d'informations pour le CMBS
- ⑧ Icône d'état et informations d'état

\* Non disponible sur tous les modèles



## ■ Personnalisation de l'écran

Modifier les paramètres selon les besoins.

### ■ Organisation du contenu

Il est possible de choisir les icônes à afficher sur l'écran d'accueil.

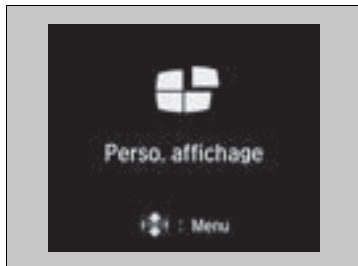

1. Tourner la molette de sélection gauche pour sélectionner **Perso. affichage**, puis appuyer sur la molette gauche de sélection.
2. Tourner la molette de sélection gauche.

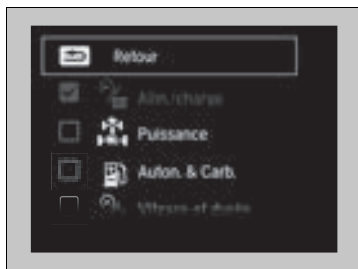

3. Tourner la molette de sélection gauche pour faire défiler les icônes, puis appuyer dessus pour les sélectionner ou les désélectionner.

## ■ Informations

Il est possible de vérifier la présence de messages d'avertissement actifs.

- ☒ **Messages d'avertissement et d'information de l'interface d'information du conducteur** P. 120

## ☒ Personnalisation de l'écran

Les icônes apparaissant en gris ne peuvent pas être supprimées de l'écran accueil.

Lors de la personnalisation des paramètres, passer en position **P**.

## ☒ Informations

En présence de plusieurs avertissements ou informations, tourner la molette de sélection gauche pour afficher d'autres avertissements.

# Commandes

Ce chapitre explique comment utiliser les diverses commandes nécessaires à la conduite.

<b>Horloge</b> .....	150	Alarme du système de sécurité.....	175	Touche Désembueur arrière/ Rétroviseur chauffant.....	199
<b>Verrouillage et déverrouillage des portes</b>		Super-verrouillage* .....	176	Touche de pare-brise chauffant* .....	200
Clé .....	151	<b>Vitres</b> .....	177	Commande d'intensité lumineuse.....	201
Signal de la télécommande d'accès sans clé trop faible .....	153	<b>Utilisation des commutateurs autour du   volant</b>		Réglage du volant.....	202
Verrouillage/déverrouillage des portes de l'extérieur.....	154	Touche POWER.....	180	<b>Rétroviseurs</b> .....	203
Verrouillage/déverrouillage des portes de l'intérieur .....	160	Eclairage .....	183	<b>Sièges</b> .....	207
Verrous de sécurité pour enfants.....	162	Eclairages actifs d'intersection* .....	190	<b>Equipement de confort intérieur</b> .....	219
<b>Hayon</b> .....	163	Dispositif de réglage de la hauteur des phares* .....	192	<b>Système de commande de la   climatisation</b> .....	236
<b>Système de sécurité</b>		Feux de route automatiques .....	193		
Système d'immobilisation.....	174	Essuie-glaces et lave-glaces .....	196		

\* Non disponible sur tous les modèles

## Réglage de l'horloge

Le réglage de l'heure peut s'effectuer en réglant le mode d'alimentation sur ACTIVE.

Vous pouvez régler l'horloge et personnaliser son affichage.

➤ **Configuration horloge** P. 266

### ⌘ Réglage de l'horloge

L'horloge dans le tableau de bord change également lorsque l'horloge de l'écran Audio/Informations est réglée.

## Clé

Ce véhicule est livré avec les clés suivantes :

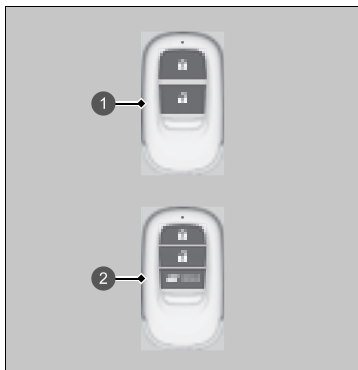

- 1 Télécommande d'accès sans clé
- 2 Télécommande d'accès sans clé avec bouton de hayon électrique

Utiliser les clés pour activer et désactiver le système d'alimentation, ainsi que pour verrouiller et déverrouiller toutes les portes et le hayon.

### ☒ Clé

Toutes les clés sont équipées d'un système d'immobilisation. Le système d'immobilisation permet de protéger le véhicule contre le vol.

#### ☒ **Système d'immobilisation** P. 174

Suivre les conseils suivants pour éviter tout dommage aux clés :

- Ne pas laisser les clés à la lumière directe du soleil ou dans des endroits où la température ou l'humidité est élevée.
- Ne pas faire tomber les clés, ni poser d'objets lourds dessus.
- Conserver les clés loin des liquides, de la poussière et le sable.
- Ne pas démonter les clés sauf pour remplacer la pile.

Si les circuits de clés sont endommagés, il est possible que le système d'alimentation ne puisse pas être activé et que la télécommande ne fonctionne pas.

Si les clés ne fonctionnent pas correctement, les faire vérifier par un réparateur agréé.

## ■ Clé intégrée

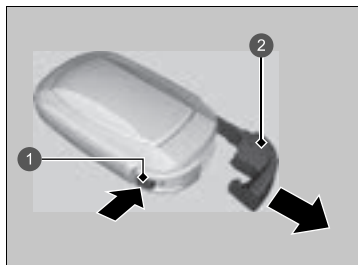

La clé intégrée peut être utilisée pour verrouiller/déverrouiller les portes lorsque la pile de la télécommande d'accès sans clé est déchargée et que le verrouillage/déverrouillage centralisé des portes est désactivé.

Pour retirer la clé intégrée, l'extraire tout en appuyant sur le bouton de déverrouillage. Pour remettre la clé intégrée, l'enfoncer dans la télécommande jusqu'à ce qu'elle produise un déclic.

- ① Bouton de déverrouillage
- ② Clé intégrée

## ■ Etiquette de numéro de clé

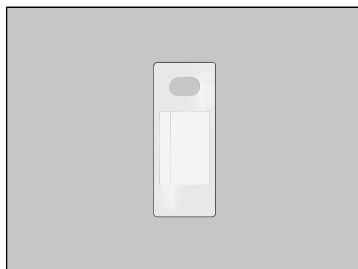

Elle comporte un numéro nécessaire en cas d'achat d'une clé de rechange.

## » Etiquette de numéro de clé

Conserver l'étiquette de numéro de clé séparément de la clé, dans un endroit sûr, hors du véhicule.  
Contacter un réparateur agréé pour acheter une clé supplémentaire.

Contacter un concessionnaire si la clé est perdue et si le système d'alimentation ne peut pas être activé.

## Signal de la télécommande d'accès sans clé trop faible

Le véhicule émet des ondes radio pour localiser la télécommande d'accès sans clé lors du verrouillage/déverrouillage des portes et du hayon, ou pour activer le système d'alimentation.

Dans les cas suivants, le verrouillage/déverrouillage des portes et du hayon ou l'activation du système d'alimentation peut être neutralisé(e) ou le fonctionnement peut être instable :

- Des ondes radio puissantes sont émises par un équipement proche.
- La télécommande d'accès sans clé se trouve à proximité d'un équipement de télécommunication, d'un ordinateur portable, d'un téléphone mobile ou d'un dispositif sans fil.
- Un objet métallique touche ou couvre la télécommande d'accès sans clé.

### ☒ Signal de la télécommande d'accès sans clé trop faible

La communication entre la télécommande d'accès sans clé et le véhicule décharge la pile de l'accès sans clé.

La pile dure environ deux ans, mais cette durée varie selon la régularité de l'utilisation.

La pile se décharge chaque fois que la télécommande d'accès sans clé reçoit des ondes radio puissantes. Éviter de la placer près d'appareils électriques tels que des téléviseurs et des ordinateurs.

Il est possible de réduire la consommation de la batterie en désactivant la réception des ondes radio. Lorsque les boutons de verrouillage et de déverrouillage sont maintenus simultanément pendant environ trois secondes, la LED clignote deux fois et la réception des ondes radio se désactive.

Après une pression sur un bouton de la télécommande d'accès sans clé, celle-ci commence à recevoir des ondes radio à nouveau.

## Verrouillage/déverrouillage des portes de l'extérieur

### ■ Utilisation du système d'accès sans clé

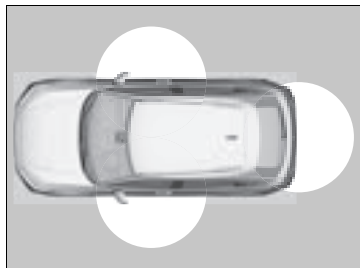

Lorsqu'on porte sur soi la télécommande d'accès sans clé, il est possible de verrouiller ou déverrouiller les portes et le hayon.

Les portes et le hayon peuvent être verrouillés/déverrouillés dans un rayon d'environ 80 cm de la poignée de porte extérieure ou de la poignée extérieure du hayon.

### ☒ Verrouillage/déverrouillage des portes de l'extérieur

Si le commutateur d'éclairage intérieur est en position d'activation par les portes, l'éclairage intérieur s'allume lors du déverrouillage des portes et du hayon.

Aucune porte ne s'ouvre : l'éclairage s'éteint progressivement au bout de 30 secondes.

Les portes et le hayon se reverrouillent : l'éclairage s'éteint immédiatement.

☒ **Eclairage intérieur** P. 219

### ☒ Utilisation du système d'accès sans clé

Si aucune porte ni hayon n'est ouvert(e) dans les 30 secondes suivant le déverrouillage du véhicule via le système d'accès sans clé, alors les portes et le hayon se reverrouillent automatiquement.

Il est possible de verrouiller ou de déverrouiller les portes à l'aide du système d'accès sans clé uniquement si le mode d'alimentation est sur CONTACT COUPE.

Le système d'accès sans clé ne verrouille pas le véhicule lorsqu'une porte ou le hayon est ouvert(e).

## ■ Verrouillage des portes et du hayon

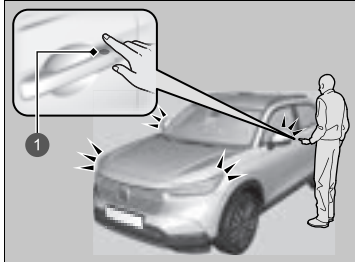

1 Capteur de verrouillage de porte

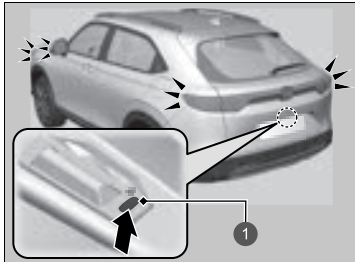

1 Bouton de verrouillage

Toucher le capteur de verrouillage de porte de la porte avant ou appuyer sur le bouton de verrouillage sur le hayon.

- Certains éclairages extérieurs clignotent trois fois ; toutes les portes et le hayon se verrouillent ; et le système de sécurité s'arme.

## ☒ Utilisation du système d'accès sans clé

- Ne jamais laisser la télécommande d'accès sans clé dans le véhicule en sortant du véhicule. L'emporter toujours avec soi.
- Même si le conducteur ne porte pas la télécommande d'accès sans clé sur lui, il reste possible de verrouiller/déverrouiller les portes et le hayon à condition que quelqu'un d'autre se trouvant dans le champ de détection de la télécommande d'accès sans clé ait celle-ci sur lui.
- La porte peut se déverrouiller si la poignée de porte est couverte d'eau par de fortes pluies ou dans un portique de lavage automatique de voitures si la télécommande d'accès sans clé se trouve dans la portée.
- Si la poignée de porte avant est saisie ou que le capteur de verrouillage de porte est touché avec une main gantée, le capteur de porte peut réagir plus lentement ou ne pas réagir du tout à la demande de verrouillage ou de déverrouillage.
- Après le verrouillage de la porte, on dispose de 2 secondes pendant lesquelles il est possible de tirer la poignée de la porte pour vérifier que celle-ci est bien verrouillée. S'il fallait déverrouiller la porte immédiatement après le verrouillage, attendre au moins 2 secondes avant de tirer la poignée, sans quoi la porte ne se déverrouillerait pas.
- La porte peut ne pas s'ouvrir si elle est tirée juste après avoir saisi la poignée de porte. Saisir de nouveau la poignée et s'assurer que la porte est déverrouillée avant de tirer la poignée.
- Même dans un rayon de 80 cm, il peut ne pas être possible de verrouiller/déverrouiller les portes et le hayon avec la télécommande d'accès sans clé si elle se trouve au-dessus ou au-dessous de la poignée extérieure.
- La télécommande d'accès sans clé peut ne pas fonctionner si elle est trop près de la porte, de la vitre de porte ou du hayon.



## ■ Déverrouillage des portes et du hayon

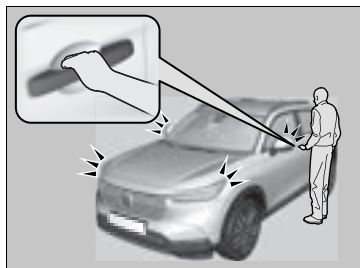

Saisir la poignée de porte avant :

- Toutes les portes et le hayon se déverrouillent.
- Certains éclairages extérieurs clignotent une fois.

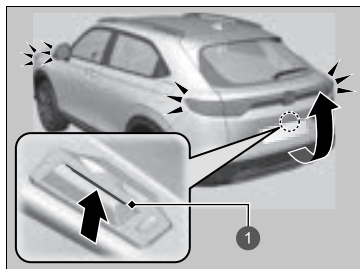

1 Poignée extérieure

Appuyer sur la poignée extérieure :

- Le hayon se déverrouille.
- Certains éclairages extérieurs clignotent une fois.

► **Ouverture/fermeture du hayon** P. 164

## ►► Utilisation du système d'accès sans clé

Le réglage du mode clignotement peut être personnalisé à l'aide de l'écran Audio/Informations.

► **Personnalisation des paramètres véhicule**  
P. 311

### Modèles avec hayon électrique

Il est également possible de déverrouiller et ouvrir avec un hayon électrique.

► **Utilisation de la poignée extérieure du hayon** P. 170

## Utilisation de la télécommande

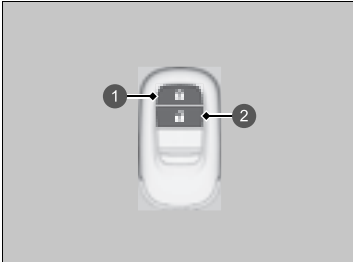

- ① Bouton de verrouillage
- ② Bouton de déverrouillage



### ■ Verrouillage des portes et du hayon

Appuyer sur le bouton de verrouillage.

- Certains éclairages extérieurs clignotent trois fois ; toutes les portes et le hayon se verrouillent et le système de sécurité s'arme.

### ■ Déverrouillage des portes et du hayon

Appuyer sur le bouton de déverrouillage.

- Certains feux extérieurs clignotent une fois et toutes les portes et le hayon se déverrouillent.

## Utilisation de la télécommande

Si une porte ou le hayon n'est pas ouvert(e) dans les 30 secondes suivant le déverrouillage du véhicule au moyen de la télécommande, les portes et le hayon se verrouillent automatiquement.

Il est possible de verrouiller ou de déverrouiller les portes à l'aide de la télécommande uniquement si le mode d'alimentation est sur CONTACT COUPE.

### Modèle à conduite à droite

Les portes ne peuvent pas être verrouillées de l'extérieur lorsque la télécommande d'accès sans clé se trouve à l'intérieur du véhicule ; le signal sonore retentit alors. Pour verrouiller une porte lorsque la télécommande d'accès sans clé se trouve dans le véhicule, effectuer quatre fois l'une des opérations suivantes :

- appuyer sur le bouton de verrouillage de la télécommande d'accès sans clé.
- Tourner la clé dans le barillet pour verrouiller.
- Toucher le capteur de verrouillage de porte de la porte avant ou appuyer sur le bouton de verrouillage sur le hayon.

La télécommande utilise des signaux à faible puissance, le cadre environnant peut donc en influencer la portée.

La télécommande ne verrouille pas le véhicule lorsqu'une porte ou le hayon est ouvert(e).

### ■ Verrouillage/déverrouillage des portes avec une clé

Si le bouton de verrouillage ou de déverrouillage de la télécommande ne fonctionne pas, utiliser la clé à la place.

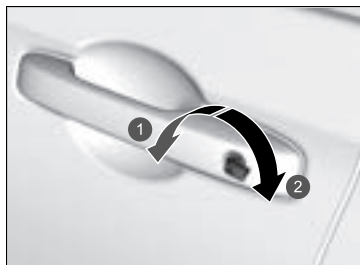

- ① Verrouillage
- ② Déverrouillage

Insérer la clé complètement et la tourner.

#### » Utilisation de la télécommande

Si la distance de fonctionnement de la télécommande varie, le niveau de charge de la pile est probablement faible.  
Si la LED ne s'allume pas lorsqu'une touche est enfoncée, la pile ne fonctionne plus.

#### » Remplacement de la pile de la télécommande P. 552

#### » Verrouillage/déverrouillage des portes avec une clé

Lorsque la porte côté conducteur est verrouillée/déverrouillée avec la clé, toutes les autres portes sont verrouillées/déverrouillées en même temps.

Lorsque la porte est déverrouillée à l'aide de la clé intégrée et que le système de sécurité est activé, l'alarme se déclenche.

## ■ Verrouillage d'une porte sans utiliser de clé

Si vous n'avez pas la clé sur vous, ou si, pour quelque raison que ce soit, il est impossible de verrouiller une porte à l'aide de la clé, la porte peut être verrouillée sans la clé.

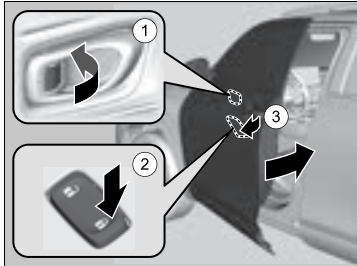

### ■ Verrouillage de la porte conducteur

Pousser la languette de blocage vers l'avant ① ou pousser l'interrupteur de verrouillage centralisé dans le sens du verrouillage ②, puis tirer et maintenir la poignée extérieure de porte ③. Fermer la porte, puis relâcher la poignée.

### ■ Verrouillage des portes passager

Pousser la languette de verrouillage vers l'avant et fermer la porte.

### ■ Système de prévention d'oubli des clés à l'intérieur

Il est impossible de verrouiller les portes et le hayon lorsque la télécommande d'accès sans clé se trouve à l'intérieur du véhicule.

## ☒ Verrouillage d'une porte sans utiliser de clé

Lorsque la porte conducteur est verrouillée, toutes les autres portes et le hayon sont verrouillés en même temps.

Avant de verrouiller une porte, s'assurer que la clé ne se trouve pas à l'intérieur du véhicule.

## Verrouillage/déverrouillage des portes de l'intérieur

### ■ Utilisation de la languette de verrouillage

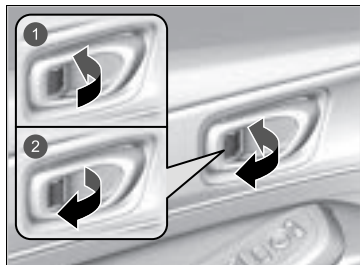

- ① Verrouillage
- ② Déverrouillage

#### ■ Verrouillage d'une porte

Pousser la languette de verrouillage vers l'avant.

#### ■ Déverrouillage d'une porte

Tirer la languette de verrouillage vers l'arrière.

### ☒ Utilisation de la languette de verrouillage

Lorsque la porte est verrouillée/déverrouillée au moyen de la languette de blocage de la porte côté conducteur, toutes les autres portes et le hayon se verrouillent/déverrouillent en même temps.

### ■ Déverrouillage à l'aide de la poignée intérieure de porte avant

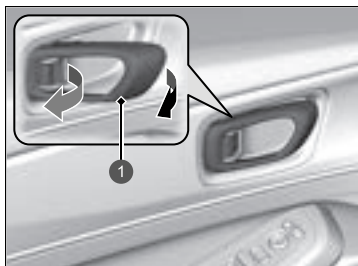

① Poignée intérieure

Tirer la poignée intérieure de porte avant.

- Une seule manœuvre déverrouille et ouvre la porte.

### ■ Utilisation de l'interrupteur de verrouillage centralisé des portes

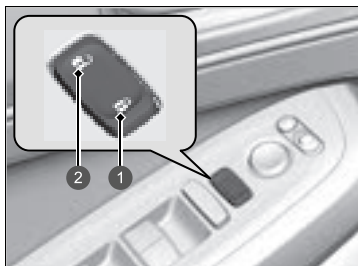

① Verrouillage  
② Déverrouillage

Appuyer sur l'interrupteur principal de verrouillage centralisé des portes comme indiqué pour verrouiller ou déverrouiller toutes les portes et le hayon.

### ☒ Déverrouillage à l'aide de la poignée intérieure de porte avant

Les poignées intérieures des portes avant sont conçues pour permettre aux occupants des sièges avant d'ouvrir la porte en une seule manœuvre. Cependant, cette fonction exige que les occupants des sièges avant ne tirent jamais une poignée intérieure de porte avant pendant la marche du véhicule.

Les enfants doivent toujours voyager à l'arrière, où les portes sont munies de verrous de sécurité pour enfants.

➤ **Verrous de sécurité pour enfants** P. 162

### ☒ Utilisation de l'interrupteur de verrouillage centralisé des portes

Lorsque l'on verrouille/déverrouille la porte conducteur à l'aide de l'interrupteur de verrouillage centralisé, toutes les autres portes et le hayon sont verrouillés/déverrouillés simultanément.

## Verrous de sécurité pour enfants

Les verrous de sécurité pour enfants empêchent l'ouverture des portes arrière à partir de l'intérieur quelle que soit la position de la languette de verrouillage.

### ■ Réglage des verrous de sécurité pour enfants

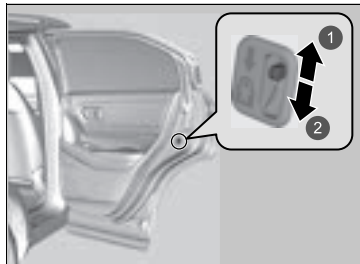

① Déverrouillage

② Verrouillage

Faire glisser le levier de la porte arrière en position verrouillage et fermer la porte.

### ■ Pour ouvrir la porte

Ouvrir la porte à l'aide de la poignée extérieure.

### » Verrous de sécurité pour enfants

Pour ouvrir la porte de l'intérieur lorsque le verrouillage de porte avec sécurité pour enfants est activé, mettre la languette de verrouillage en position déverrouillage, baisser la vitre arrière, sortir la main et tirer sur la poignée extérieure de porte.

## Précautions à prendre lors de l'ouverture/de la fermeture du hayon

Veiller à ce qu'aucun individu ni aucun objet ne se trouve à proximité du hayon avant de l'ouvrir ou de le fermer.

### Modèles sans hayon électrique

- Ouvrir le hayon au maximum.
  - ▶ S'il n'est pas complètement ouvert, le hayon peut se refermer accidentellement.
- Prendre des précautions par grand vent. Le vent peut entraîner la fermeture du hayon.

### Tous les modèles

Garder le hayon fermé pendant la marche pour :

- ▶ Eviter des dommages éventuels.
- ▶ Empêcher les gaz d'échappement de pénétrer dans le véhicule.
  - **Monoxyde de carbone** P. 98

ⓘ Précautions à prendre lors de l'ouverture/de la fermeture du hayon

## ⚠ ATTENTION

Toute personne prise dans la trajectoire du hayon en cours d'ouverture ou de fermeture peut être gravement blessée.

Veiller à ce que personne ne se trouve à proximité du hayon avant de l'ouvrir ou de le fermer.

Veiller à ne pas se cogner la tête contre le hayon et à ne pas laisser les mains entre le hayon et le compartiment à bagages lors de la fermeture du hayon.

Lors de l'insertion ou du retrait de bagages dans le compartiment à bagages, ou en effectuant un mouvement de coup de pied sous le centre du pare-chocs arrière pour un accès mains libres\*, alors que le moteur tourne au ralenti, ne pas se tenir devant le conduit d'échappement. Il existe un risque de brûlure.

Ne pas laisser de passager prendre place dans le compartiment à bagages. Il existe un risque de blessure dû à un freinage sévère, à une accélération brutale ou à une collision.

\* Non disponible sur tous les modèles



## Ouverture/fermeture du hayon

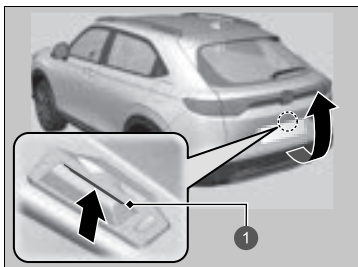

1 Poignée extérieure

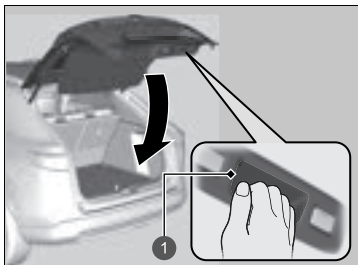

1 Poignée intérieure

Lorsque toutes les portes sont déverrouillées ou lorsque l'on appuie sur le bouton de déverrouillage du hayon\* situé sur la télécommande, le hayon est déverrouillé. Appuyer sur la poignée extérieure du hayon et soulever le hayon pour l'ouvrir.

En cas d'utilisation de la télécommande sans clé, il n'est pas nécessaire de déverrouiller le hayon avant de l'ouvrir.

Pour fermer le hayon, saisir la poignée intérieure, tirer le hayon vers le bas et pousser sur le hayon depuis l'extérieur.

### ⚠ Précautions à prendre lors de l'ouverture/de la fermeture du hayon

S'assurer que les bagages ou autres objets ne touchent pas les entretoises de support du hayon.



1 Entretoises de support du hayon

### ⚠ Ouverture/fermeture du hayon

- Ne jamais laisser la télécommande d'accès sans clé dans le véhicule en sortant du véhicule. L'emporter toujours avec soi.
- Même si le conducteur ne porte pas la télécommande d'accès sans clé sur lui, il est possible de déverrouiller le hayon si une autre personne portant la télécommande se trouve dans la zone de portée de celle-ci.

## Ouverture/fermeture du hayon électrique\*

Le hayon électrique peut être actionné en appuyant sur le bouton du hayon électrique situé sur la télécommande, en appuyant sur le bouton du hayon électrique sur le tableau de commande côté conducteur, en appuyant sur la poignée extérieure ou le bouton du hayon, ou en effectuant un mouvement du pied de haut en bas sous le centre du pare-chocs arrière pour un accès mains libres.

Le hayon électrique peut être ouvert/fermé lorsque la transmission est en position **P**.

### ⚠ Ouverture/fermeture du hayon électrique\*

## ⚠ ATTENTION

L'ouverture ou la fermeture d'un hayon électrique lorsqu'une partie d'un passager se trouve encore dans le hayon peut provoquer de graves blessures.

Vérifier qu'aucun passager et qu'aucun objet ne se trouve près du hayon avant de l'ouvrir ou de le fermer.

**ATTENTION** : toujours conserver la clé de contact sur soi lorsque le véhicule est laissé seul ou avec des occupants à bord.

### REMARQUE

Ne pas pousser ou tirer sur le hayon électrique lors de son ouverture ou fermeture automatique.

L'ouverture ou la fermeture forcée du hayon électrique lorsque ce dernier est activé peut déformer le cadre du hayon.

Lors de l'utilisation du hayon électrique, s'assurer qu'il y a suffisamment d'espace autour du véhicule. Les personnes se trouvant à proximité du hayon peuvent être gravement blessées si le hayon cogne ou se referme sur leur tête. Rester particulièrement vigilant si des enfants se trouvent à proximité.

### ■ Utilisation de l'accès mains libres\*



Effectuer un mouvement de coup de pied pendant 1 seconde sous le centre du pare-chocs arrière pour ouvrir ou fermer le hayon électrique en portant la télécommande d'accès sans clé sur soi.

- Certains feux extérieurs clignotent, puis le hayon commence à bouger.

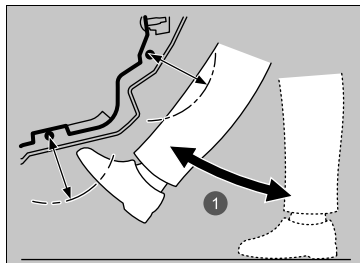

① Environ 1 seconde

### ►► Utilisation de l'accès mains libres\*

En cas de pluie ou dans d'autres cas où le véhicule est mouillé, le capteur peut ne pas détecter correctement le mouvement du pied.

Lors de la réalisation de travaux sur ou autour de la section arrière du véhicule, il est possible d'ouvrir ou fermer le hayon par inadvertance.

Pour éviter que cela ne se produise, sélectionner les fonctions personnalisées sur l'écran Audio/Informations, puis sélectionner l'option DESACTIVE correspondant à la fonction.

► **Personnalisation des paramètres véhicule**  
P. 311

Si le pied reste sous le pare-chocs pendant trop longtemps ou qu'il est balancé de côté, le hayon électrique ne peut ni s'ouvrir ni se fermer.

Cette fonction ne marche pas si la télécommande d'accès sans clé n'est pas portée par l'utilisateur. S'assurer d'avoir la télécommande d'accès sans clé sur soi.

## ■ Hayon électrique avec fermeture automatique lors de l'éloignement

Lorsque l'on s'éloigne du véhicule en portant la télécommande d'accès sans clé sur soi, le hayon électrique se ferme automatiquement.

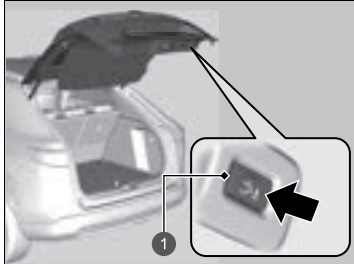

① Bouton de fermeture à l'éloignement

1. Porter la télécommande d'accès sans clé et appuyer sur le bouton de fermeture à l'éloignement.
  - Le témoin du bouton de fermeture à l'éloignement devient vert lorsque la fermeture à l'éloignement est activée.

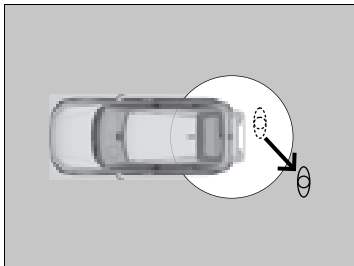

S'éloigner d'au moins 1,0 m

2. S'éloigner d'au moins 1,0 m du véhicule dans les 30 secondes après avoir appuyé sur le bouton de fermeture à l'éloignement.
  - Certains feux extérieurs clignotent, puis le hayon électrique commence à se fermer.

## ■ Utilisation de la télécommande



1 Bouton du hayon électrique

Appuyer sur le bouton du hayon électrique pendant plus d'une seconde pour le faire fonctionner lorsque le mode d'alimentation est sur CONTACT COUPE.

- Certains feux extérieurs clignotent.

Si le bouton est de nouveau enfoncé alors que le hayon électrique se déplace, il s'arrête. Appuyer sur le bouton pendant plus d'une seconde, et le hayon électrique change de sens.

## ■ Personnalisation du moment d'ouverture du hayon

**Tout le temps :** le hayon électrique se déverrouille et s'ouvre en même temps. Il s'agit du paramètre par défaut.

**Lorsque déverrouillé :** le hayon s'ouvre lorsque toutes les portes sont déverrouillées.

➤ **Personnalisation des paramètres véhicule** P. 311

## ►► Ouverture/fermeture du hayon électrique\*

Il est possible que le hayon électrique ne puisse pas s'ouvrir ou se fermer dans les conditions suivantes :

- activation du système d'alimentation lors de l'ouverture ou de la fermeture automatique du hayon,
- stationnement du véhicule dans une pente,
- tangage du véhicule par vent fort,
- hayon ou toit recouvert de neige ou de gel.

En cas de remplacement de la batterie 12 V ou du fusible du hayon électrique lorsque le hayon est ouvert, le hayon électrique peut être désactivé. Le hayon électrique est de nouveau opérationnel une fois que le hayon est refermé manuellement.

L'ouverture ou la fermeture complète du hayon peut ne pas se faire si des pièces de rechange autres que les accessoires d'origine Honda sont installées.

S'assurer que le hayon électrique est complètement ouvert avant de mettre ou de sortir les bagages.

Le signal sonore retentit lorsque le véhicule commence à se déplacer avec le hayon électrique ouvert ou en cours de fermeture.

## Utilisation du bouton du hayon électrique

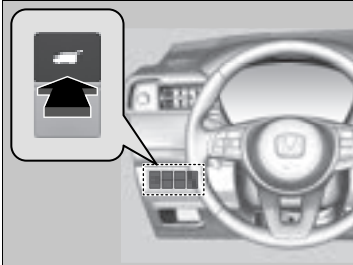

Pour ouvrir ou fermer le hayon électrique, appuyer sur le bouton du hayon électrique pendant environ une seconde.

► Certains feux extérieurs clignotent.

Si le bouton est de nouveau enfoncé alors que le hayon électrique se déplace, il s'arrête.

Appuyer sur le bouton pendant environ une seconde, et le hayon électrique change de sens.

## ⊗ Ouverture/fermeture du hayon électrique\*

Si le hayon électrique rencontre une résistance lors de son ouverture ou de sa fermeture, la fonction d'inversion automatique provoque le changement de sens. Le signal sonore retentit trois fois.

La détection est interrompue par la fonction d'inversion automatique lorsque le hayon est presque fermé pour garantir sa fermeture complète.

Ne pas toucher les capteurs situés de chaque côté du hayon. Le hayon électrique ne se ferme pas en cas de contact avec l'un des capteurs en cours de fermeture.

Faire attention de ne pas rayer les capteurs avec un objet pointu. car cela peut endommager le hayon et entraîner des dysfonctionnements au niveau du système de fermeture du hayon électrique.

## ■ Utilisation de la poignée extérieure du hayon

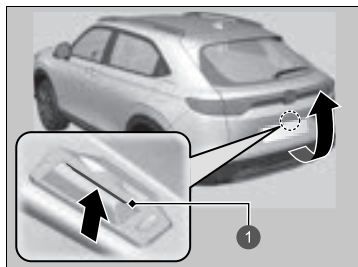

1 Poignée extérieure

Si la poignée extérieure du hayon est enfoncée pendant une seconde à peine, le hayon s'ouvre automatiquement.

- Pour ouvrir le hayon manuellement, appuyer sur la poignée extérieure pendant plus d'une seconde.

➤ **Ouverture/fermeture du hayon** P. 164

En cas d'utilisation de la télécommande sans clé, il n'est pas nécessaire de déverrouiller le hayon avant de l'ouvrir.

Si la poignée extérieure est de nouveau enfoncée alors que le hayon électrique se déplace, il s'arrête. Appuyer sur la poignée extérieure, et le hayon électrique change de sens.

## » Utilisation de la poignée extérieure du hayon

- Ne jamais laisser la télécommande d'accès sans clé dans le véhicule en sortant du véhicule. L'emporter toujours avec soi.
- Même si le conducteur ne porte pas la télécommande d'accès sans clé sur lui, il est possible de déverrouiller le hayon si une autre personne portant la télécommande se trouve dans la zone de portée de celle-ci.

Il est possible d'activer et de désactiver le réglage du fonctionnement du hayon électrique.

➤ **Personnalisation des paramètres véhicule**  
P. 311

## ■ Utilisation du bouton intérieur du hayon

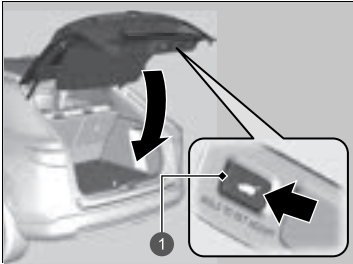

1 Bouton intérieur du hayon

Appuyer sur le bouton intérieur du hayon pour fermer le hayon électrique.

Si le bouton intérieur est de nouveau enfoncé alors que le hayon électrique est en mouvement, il s'arrête.

Appuyer et relâcher le bouton intérieur à nouveau pour que le hayon électrique change de sens.



## ■ Programmation de la position du hayon

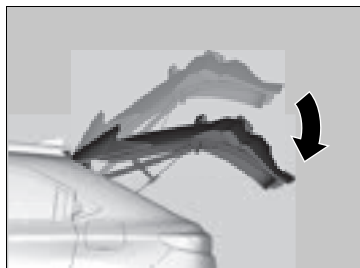

La plage d'ouverture automatique du hayon électrique peut être programmée.

Pour programmer :

1. Ouvrir le hayon à la position souhaitée.

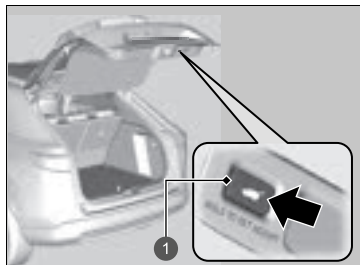

1 Bouton intérieur du hayon

2. Appuyer sur le bouton intérieur du hayon et le maintenir enfoncé. Vous entendez un signal sonore long, suivi de deux signaux sonores courts.

## ▣ Programmation de la position du hayon

Si le hayon est seulement légèrement ouvert, la position ne peut pas être programmée, même si le bouton intérieur du hayon est enfoncé.

Pour reprogrammer le hayon électrique afin qu'il s'ouvre complètement, lever manuellement le hayon dans sa position la plus haute et suivre les consignes de l'étape 2.

## ■ Système de fermeture automatique

En cas de fermeture manuelle du hayon électrique, il se ferme automatiquement.

### ☒ Système de fermeture automatique

La fonction de fermeture automatique ne se déclenche pas si la poignée extérieure du hayon est enfoncée lors de la fermeture du hayon électrique.

#### REMARQUE

Ne pas forcer le hayon en cours de fermeture du hayon électrique.

Ne pas approcher les mains du hayon lors de sa fermeture manuelle et le laisser se refermer automatiquement. Il est dangereux de mettre ses mains autour du hayon lorsqu'il commence à se fermer.

### ☒ Détection de descente du hayon électrique

En cas de fermeture manuelle du hayon électrique juste après son ouverture complète, le mode de détection de descente risque de s'activer.

Une fois le mode de détection de descente activé, attendre que le hayon électrique se referme complètement. S'éloigner du hayon électrique lorsqu'il est en mouvement.

Si le mode de détection de descente du hayon électrique s'active constamment, contacter un concessionnaire.

## ■ Détection de descente du hayon électrique

Abaisse automatiquement le hayon électrique s'il y a un risque que le hayon électrique entièrement ouvert se referme tout seul sous son propre poids (par exemple : une accumulation de neige sur le hayon). Le signal sonore retentit à mesure que le hayon électrique s'abaisse.

## Systeme d'immobilisation

Ce système empêche une clé qui n'a pas été pré-enregistrée de démarrer le système de démarrage.

Prêter attention aux éléments suivants lorsque la touche **POWER** est enfoncée :

- Ne pas approcher d'objets émettant de fortes ondes radio près de la touche **POWER**.
- Veiller à ce que la clé ne soit pas couverte par un objet métallique et qu'elle ne touche pas un objet métallique.
- Ne pas approcher de clé appartenant au système d'immobilisation d'un autre véhicule près de la touche **POWER**.

Ne pas mettre la clé à proximité d'éléments magnétiques. Les dispositifs électroniques, comme les télévisions et les systèmes audio, produisent des champs magnétiques puissants. Noter que même un porte-clés peut devenir magnétique.

### » Systeme d'immobilisation

#### REMARQUE

Si la clé est laissée dans le véhicule, celui-ci risque d'être volé ou de se déplacer inopinément.

Toujours conserver la clé sur soi lorsque le véhicule est laissé sans surveillance.

Ne pas modifier le système ni y ajouter d'autres dispositifs. Cela pourrait endommager le système et rendre le véhicule inutilisable.

Si le système ne reconnaît pas le codage de la clé plusieurs fois de suite, contacter un concessionnaire. Contacter un concessionnaire en cas de perte de la clé et de démarrage impossible du véhicule.

#### Modèle à conduite à droite

Appuyer longuement sur la pédale de frein avant de mettre le mode d'alimentation sur ACTIVE pour la première fois après le débranchement de la batterie de 12 volts.

## Alarme du système de sécurité

L'alarme du système de sécurité s'active lorsque le hayon, le capot ou les portes sont fracturés. L'alarme ne se déclenche pas si le hayon ou les portes sont ouverts avec la télécommande ou le système d'accès sans clé.

### ■ Lorsque l'alarme du système de sécurité s'active

L'avertisseur sonore retentit par intermittence et tous les feux extérieurs clignotent.

### ■ Pour désactiver l'alarme du système de sécurité

Déverrouiller le véhicule à l'aide de la télécommande ou du système d'accès sans clé, ou en mettant le contacteur d'allumage sur la position ACTIVE. Le système, ainsi que l'avertisseur sonore et les feux clignotants sont désactivés.

### ■ Armement de l'alarme du système de sécurité

L'alarme du système de sécurité s'arme automatiquement lorsque les conditions suivantes sont remplies :

- Le mode d'alimentation est sur CONTACT COUPE.
- Le capot est fermé.
- Toutes les portes et le hayon sont verrouillés de l'extérieur avec la clé, la télécommande ou le système d'accès sans clé.

### ■ Lorsque l'alarme du système de sécurité s'arme

Le témoin d'alarme du système de sécurité sur le tableau de bord clignote et l'intervalle de clignotement change au bout de 15 secondes environ.

### ■ Pour désarmer l'alarme du système de sécurité

L'alarme du système de sécurité est désactivée lorsque le véhicule est déverrouillé par la télécommande, le système d'accès sans clé, ou lorsque le mode d'alimentation est en position ACTIVE. Le témoin d'alarme du système de sécurité s'éteint au même moment.

#### ► Alarme du système de sécurité

Ne pas modifier le système ni y ajouter d'autres dispositifs. Cela pourrait endommager le système et rendre le véhicule inutilisable.

L'alarme du système de sécurité continue à retentir pendant environ 5 minutes avant que le système de sécurité soit désactivé.

Le système effectue dix cycles de 30 secondes, au cours desquels l'avertisseur sonore retentit et l'indicateur de l'alarme du système de sécurité clignote.

Suivant les cas, le système de sécurité peut rester en marche pendant plus de 5 minutes.

Ne pas armer l'alarme du système de sécurité lorsqu'une personne se trouve à l'intérieur du véhicule ou qu'une vitre est ouverte. Le système peut être accidentellement activé dans les situations suivantes :

- Déverrouillage de la porte avec la languette de verrouillage.
- Ouverture du capot avec la poignée de déverrouillage du capot.

#### ► Modèles avec hayon électrique

- Ouverture du hayon avec le bouton du hayon électrique sur le tableau de bord.

Si la batterie de 12 volts est déchargée après l'armement de l'alarme du système de sécurité, l'alarme de sécurité peut se déclencher une fois la batterie de 12 volts rechargée ou remplacée.

Si cette situation se produit, désactiver l'alarme du système de sécurité en déverrouillant une porte avec la télécommande ou le système d'accès sans clé.

Lorsque la porte est déverrouillée à l'aide de la clé intégrée et que le système de sécurité est activé, l'alarme se déclenche.

## Super-verrouillage\*

Le super-verrouillage neutralise les languettes de verrouillage sur toutes les portes.

### ■ Pour activer le super-verrouillage

- Dans la porte conducteur, tourner la clé deux fois vers l'avant du véhicule en moins de cinq secondes.
- Appuyer deux fois en moins de cinq secondes sur le bouton de verrouillage de la télécommande.
- Toucher le capteur de verrouillage de porte sur la poignée de porte ou appuyer sur le bouton de verrouillage sur le hayon deux fois en moins de cinq secondes.

### ■ Pour désactiver le super-verrouillage

Déverrouiller la porte conducteur à l'aide de la télécommande ou du système d'accès sans clé.

### ►► Super-verrouillage\*

## ⚠ ATTENTION

Lorsque le super-verrouillage est activé, personne ne doit se trouver à l'intérieur du véhicule. La personne bloquée à l'intérieur peut souffrir gravement, voire mourir, de la chaleur générée par un éventuel stationnement au soleil du véhicule.

Avant d'activer le super-verrouillage, s'assurer que personne ne se trouve à l'intérieur du véhicule.

Lorsque la porte est déverrouillée à l'aide de la clé intégrée et que le système de sécurité est activé, l'alarme se déclenche.

## Ouverture/fermeture des vitres électriques

Lorsque le mode d'alimentation est ACTIVE, les vitres électriques peuvent être ouvertes et fermées à l'aide des commutateurs situés sur les portes.

Les commutateurs situés du côté conducteur peuvent ouvrir et fermer toutes les vitres. Le bouton de verrouillage des vitres électriques du côté conducteur doit être désactivé (pas enfoncé, témoin éteint) pour ouvrir et fermer les vitres à partir d'une position autre que le siège conducteur.

Lorsque le bouton de verrouillage des vitres électriques est enfoncé, le témoin s'allume et seule la vitre conducteur peut être actionnée. Activer le bouton de verrouillage des vitres électriques si un enfant se trouve dans le véhicule.

### ☒ Ouverture/fermeture des vitres électriques

#### **⚠ ATTENTION**

**La fermeture d'une vitre électrique sur les mains ou les doigts peut causer de graves blessures.**

**Veiller à ce que les passagers soient éloignés des vitres avant de les fermer.**

**ATTENTION** : toujours conserver la clé de contact sur soi lorsque le véhicule est laissé seul ou avec des occupants à bord.

Les vitres électriques peuvent être actionnées jusqu'à 10 minutes après avoir mis le mode d'alimentation sur CONTACT COUPE.

La fermeture de la porte du conducteur annule cette fonction.

#### **Inversion automatique**

Si une vitre électrique détecte une résistance lors de la fermeture automatique, elle cesse de monter et redescend.

La fonction d'inversion automatique de la vitre conducteur est désactivée lorsque le commutateur de vitre est soulevé sans interruption.

La détection est interrompue par la fonction d'inversion automatique lorsque la vitre est presque fermée pour que cette dernière se ferme complètement.

## ■ Ouverture/fermeture des vitres avec la fonction d'ouverture/fermeture automatique

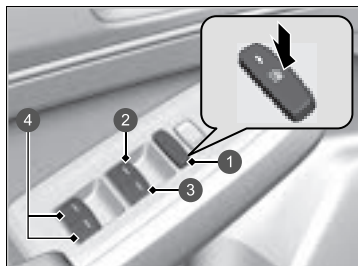

- 1 Bouton de verrouillage des vitres électriques
- 2 Commutateur de la vitre conducteur
- 3 Commutateur de la vitre passager avant
- 4 Commutateur de vitre passager arrière

### ■ Fonctionnement manuel

**Ouverture** : pousser le commutateur légèrement vers le bas et le maintenir ainsi jusqu'à ce que la position souhaitée soit atteinte.

**Fermeture** : tirer le commutateur légèrement vers le haut et le maintenir ainsi jusqu'à ce que la position souhaitée soit atteinte.

### ■ Fonctionnement automatique

**Ouverture** : enfoncer le commutateur fermement.

**Fermeture** : soulever le commutateur fermement.

La vitre s'ouvre ou se ferme complètement. Pour arrêter la vitre à tout moment, enfoncer ou soulever le commutateur brièvement.

## ■ Ouverture/Fermeture des vitres à l'aide de la télécommande

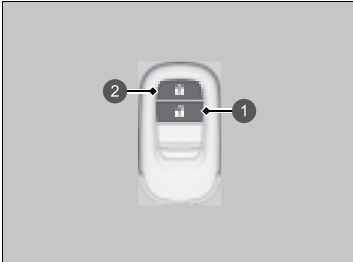

- 1 Bouton de déverrouillage
- 2 Bouton de verrouillage

**Ouverture** : appuyer sur le bouton de déverrouillage, puis dans les 10 secondes, appuyer de nouveau sur le bouton et le maintenir dans cette position.

**Fermeture** : appuyer sur le bouton de verrouillage, puis dans les 10 secondes, appuyer de nouveau sur le bouton et le maintenir dans cette position.

Si les vitres s'arrêtent à mi-course, répéter la procédure.

## ■ Fermeture des vitres avec la clé



- 1 Fermeture

**Fermeture** : verrouiller la porte conducteur à l'aide de la clé. Dans les 10 secondes suivant le retour de la clé à sa position centrale, tourner la clé dans le sens du verrouillage et la maintenir dans cette position.

Dégager la clé pour arrêter les vitres sur la position souhaitée. Si un réglage supplémentaire est souhaité, répéter la même opération.

## ☒ Ouverture/Fermeture des vitres à l'aide de la télécommande

Il est possible d'activer et de désactiver la fonction de commande à distance des fenêtres.

- ☒ **Personnalisation des paramètres véhicule**  
P. 311



## Touche POWER

### ■ Changement du mode d'alimentation

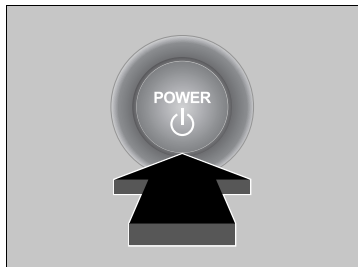

Si vous portez sur vous la télécommande d'accès sans clé et appuyez sur la touche **POWER** sans enfoncer la pédale de frein, le mode d'alimentation change dans cet ordre : CONTACT COUPE→ACCESSOIRES→CONTACT ACTIVE→CONTACT COUPE.

#### **CONTACT COUPE :**

L'alimentation du véhicule est coupée.

#### **ACCESSOIRES :**

Le système audio et certains accessoires peuvent être utilisés.

#### **CONTACT ACTIVE :**

Tous les accessoires peuvent être utilisés.

### » Touche POWER

Si la télécommande d'accès sans clé est placée dans une boîte de rangement ou à autre endroit où son signal peut être interrompu, il se peut que le mode d'alimentation ne change pas.

Lorsque le mode d'alimentation est ACTIVE, le mode d'alimentation passe sur ACCESSOIRES si la touche **POWER** est enfoncée alors que la transmission est sur une position autre que **[P]**.

## ■ Coupure automatique

Si le véhicule reste pendant 30 à 60 minutes avec la transmission en position **P** et le mode d'alimentation sur ACCESSOIRES, le véhicule passe automatiquement au mode similaire CONTACT COUPE (ANTIVOL) pour éviter que la batterie 12 V ne se décharge.

Dans ce mode : le volant ne se bloque pas ; Il est impossible de verrouiller ou de déverrouiller les portes à l'aide de la télécommande ou du système d'accès sans clé. Appuyer deux fois sur la touche **POWER** pour passer au mode CONTACT COUPE (ANTIVOL).

## ■ Rappel concernant le mode d'alimentation

Si le conducteur ouvre sa porte lorsque le mode d'alimentation est réglé sur ACCESSOIRES, un signal sonore d'avertissement retentit.

## ■ Rappel concernant la télécommande d'accès sans clé



Lorsque le mode d'alimentation est réglé sur un mode autre que DESACTIVE, que la télécommande d'accès sans clé est retirée du véhicule et que la porte est fermée, une alarme retentit. Si l'alarme continue à retentir, placer la télécommande sans clé à un autre emplacement.

### ■ Lorsque le mode d'alimentation est sur ACCESSOIRES

L'alarme retentit depuis l'extérieur du véhicule.

### ■ Lorsque le mode d'alimentation est ACTIVE

Une alarme sonore retentit à l'intérieur et à l'extérieur du véhicule. En outre, un témoin d'avertissement apparaît sur le tableau de bord.

## ▣ Rappel concernant la télécommande d'accès sans clé

Lorsque la télécommande d'accès sans clé se trouve dans le rayon d'action du système et que toutes les portes sont fermées, la fonction d'avertissement est annulée.

Si la télécommande d'accès sans clé est sortie du véhicule après l'activation du système d'alimentation, le mode de la touche **POWER** ne peut plus être modifié et le système d'alimentation ne peut plus redémarrer. Toujours s'assurer que la télécommande d'accès sans clé se trouve dans le véhicule lors de l'utilisation de la touche **POWER**.

Si l'on sort la télécommande d'accès sans clé par une vitre, le bip sonore d'avertissement ne se déclenche pas.

Ne pas mettre la télécommande d'accès sans clé sur le tableau de bord ou dans la boîte à gants. Cela peut provoquer la désactivation du bip sonore d'avertissement. Dans certaines autres conditions qui peuvent empêcher le véhicule de localiser la télécommande d'accès sans clé, le signal sonore d'avertissement peut également se désactiver, même si la télécommande d'accès sans clé se trouve dans le rayon d'action du système.

## Eclairage

### ■ Phares/feux de position

Les feux s'allument automatiquement en fonction de la luminosité ambiante. Ils peuvent également être allumés et éteints manuellement.

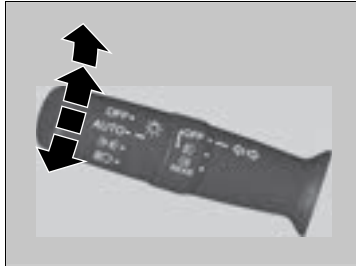

Les feux extérieurs s'allument automatiquement quand le commutateur d'éclairage est réglé sur **AUTO** tandis que le mode d'alimentation est **ACTIVE**.

#### ■ Fonctionnement manuel

##### Phares/feux de position :

Mettre le commutateur d'éclairage en position .

##### Feux de position :

Mettre le commutateur d'éclairage en position .

##### Phares/feux de position éteints :

Placer le commutateur d'éclairage sur **OFF** et le relâcher lorsque la transmission se trouve sur **P** et que le frein de stationnement est serré.

► Les feux s'allument automatiquement lorsque :

- Le commutateur d'éclairage est à nouveau placé sur **OFF** et relâché.
- La transmission quitte la position **P** et le frein de stationnement est relâché.



### ☒ Eclairage

Lorsque les phares sont allumés, le témoin de feux allumés du tableau de bord est allumé.

► **Témoin de feux allumés** P. 111

### ☒ Phares/feux de position

Lorsque les feux de position sont allumés, les feux arrière et l'éclairage de plaque d'immatriculation arrière s'allument également.

Lorsque le commutateur d'éclairage est placé sur  ou  et que le contact est coupé, un signal sonore retentit si la porte du conducteur est ouverte.

Lorsque le commutateur d'éclairage est placé sur **AUTO** et que les niveaux d'éclairage ambiant sont faibles, les phares et les feux de position s'allument si vous déverrouillez une porte. Ils s'éteignent lorsque la porte est verrouillée.

Le capteur d'éclairage est placé à l'endroit indiqué ci-dessous. Ne pas couvrir le capteur de lumière.

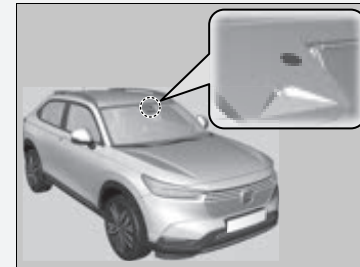

## ■ Feux de route

Lorsque les phares sont allumés, pousser le levier vers l'avant. Tirer le levier vers l'arrière pour revenir aux feux de croisement.

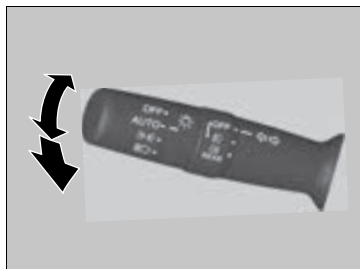

### ■ Appel de phares

Tirer le levier vers l'arrière pour revenir aux feux de route.

- Relâcher le levier pour revenir aux feux de croisement.

## ⌘ Phares/feux de position

Ne pas laisser les phares allumés lorsque le système d'alimentation est désactivé afin de ne pas décharger la batterie 12 V.

## ■ Clignotants

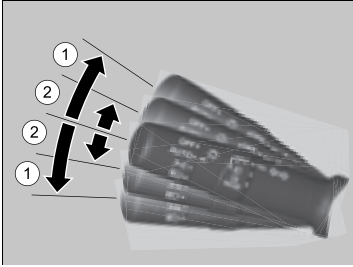

Les clignotants peuvent être utilisés lorsque le mode d'alimentation est ACTIVE.

### ■ ① : clignotant

Lever ou abaisser le levier dans la direction souhaitée ; une fois cette action effectuée, le clignotant se met à clignoter.

### ■ ② : clignotant par simple pression

Lorsque le levier de clignotant est légèrement poussé vers le haut ou vers le bas puis relâché, le clignotant clignote 3 fois.

- Si vous poussez légèrement le levier dans le sens opposé pendant qu'il clignote, le clignotement s'arrête.

## ☒ Clignotants

Le témoin de clignotant clignote sur le tableau de bord lorsque le clignotant externe clignote.

☒ **Témoins** P. 102

## ■ Phare synchronisé avec essuie-glace

Les phares s'allument automatiquement lorsque les essuie-glaces sont utilisés plusieurs fois dans un certain intervalle avec la commande des phares sur **AUTO**.

Les phares s'éteignent automatiquement quelques minutes plus tard si les essuie-glaces sont arrêtés.

## ■ Fonction d'extinction automatique des feux

Les phares, tous les autres feux extérieurs et les éclairages du tableau de bord s'éteignent 15 secondes après avoir mis le mode d'alimentation sur CONTACT COUPE, pris la télécommande d'accès sans clé avec soi et fermé la porte côté conducteur.

Cependant, lorsque le commutateur est en position , les feux de position restent allumés.

Si le mode d'alimentation est sur CONTACT COUPE avec la commande des phares allumée, mais sans ouvrir la porte, les feux s'éteignent au bout de 10 minutes (3 minutes, si la commande est en position **AUTO**).

L'éclairage s'active de nouveau lorsque la porte du conducteur est déverrouillée ou ouverte. Si la porte est déverrouillée, mais pas ouverte dans les 15 secondes qui suivent, l'éclairage se désactive. Si la porte conducteur est ouverte, un signal sonore de rappel avertit le conducteur que les feux sont allumés.

## ☒ Phare synchronisé avec essuie-glace

Cette fonction s'active lorsque les phares sont éteints en position **AUTO**. La luminosité du tableau de bord ne change pas lorsque les phares s'allument.

Quand la luminosité ambiante s'assombrit, la fonction de commande d'éclairage automatique allume les phares, indépendamment du nombre de balayages de l'essuie-glace.

Il est possible d'activer et désactiver la fonction de sensibilité luminosité.

☒ **Personnalisation des paramètres véhicule**  
P. 311

## ☒ Fonction d'extinction automatique des feux

Il est possible de modifier le réglage de temporisation d'extinction des phares.

☒ **Personnalisation des paramètres véhicule**  
P. 311

## ■ Antibrouillards

Les feux antibrouillard peuvent être utilisés lorsque le mode d'alimentation est ACTIVE.

### ■ Feux antibrouillard avant\*

Utilisables lorsque les feux de position ou les phares sont allumés.

### ■ Antibrouillard arrière

Utilisables lorsque les phares ou les feux antibrouillard avant\* sont allumés.

### ■ Commutateur de feux antibrouillard avant et arrière\*

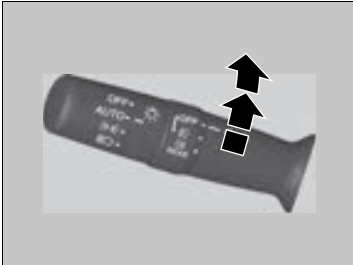

#### **Pour allumer les feux antibrouillard avant :**

Tourner le commutateur vers le haut, de la position **OFF** à la position  $\text{R}$ . Le témoin  $\text{R}$  s'allume.

#### **Pour allumer les feux antibrouillard avant et arrière :**

Tourner le commutateur d'un cran vers le haut à partir de la position  $\text{R}$ . Les témoins  $\text{R}$  et  $\text{L}$  s'allument.

#### **Pour allumer les feux antibrouillard arrière :**

Tourner le commutateur d'une position vers le haut à partir de la position  $\text{R}$  avant de le faire tourner vers le bas d'une position à partir de la position  $\text{R}$ . Le témoin  $\text{L}$  reste allumé.

Pour désactiver le feu antibrouillard arrière, mettre la commande des phares sur la position **OFF**.



\* Non disponible sur tous les modèles

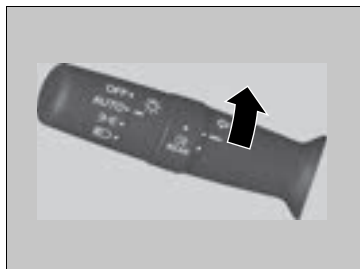

■ **Commutateur de feux antibrouillard arrière\***



**Pour allumer les feux antibrouillard arrière :**

Tourner le commutateur sur . Le témoin  s'allume.

## ■ Feux de jour

Les feux de jour s'allument lorsque les conditions suivantes sont réunies :

- Le mode d'alimentation est **ACTIVE**.
- La commande des phares est en position **AUTO**.
- L'éclairage ambiant est fort.

Lorsque le véhicule est à l'arrêt, si vous tournez le commutateur d'éclairage sur **OFF** avant de le relâcher, les feux de jour s'éteignent. Lorsque la transmission n'est plus sur **P** et que le frein de stationnement est desserré, les feux s'allument à nouveau. Dans le cas contraire, si le commutateur d'éclairage est une fois de plus placé sur **OFF**, les feux s'allument à nouveau.

## ☒ Feux de jour

Les feux de jour et les feux de position partagent la même source de lumière.

Les feux de jour sont plus lumineux que les feux de position.

Les feux de jour ne s'allument pas si les feux de position ont été mis en marche manuellement.

## Eclairages actifs d'intersection \*

Améliorer la visibilité dans les virages. Avec le mode d'alimentation ACTIVE, les phares allumés et la vitesse du véhicule inférieure à 40 km/h, les feux de virage s'allument lors du fonctionnement des clignotants ou du volant, ou lorsque la transmission est en position **R**.

■ **Le virage est éclairé dans les cas suivants :**

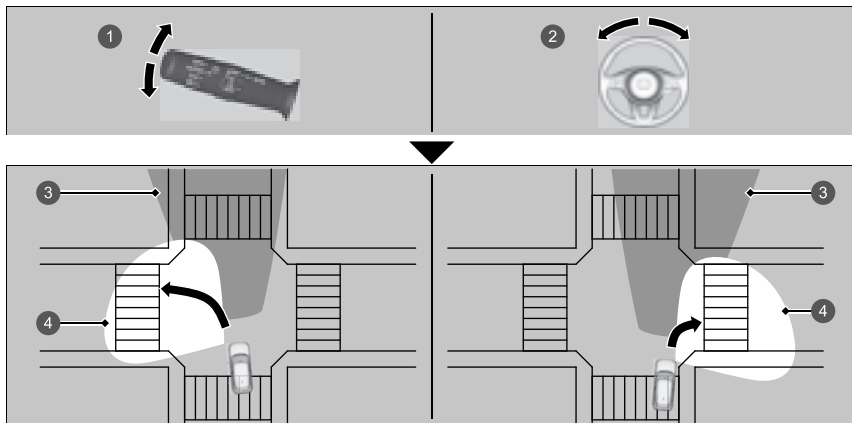

- 1 Le levier de clignotants est actionné.
- 2 Le volant est tourné d'au moins 70°.
- 3 Champ du faisceau du phare
- 4 Champ du faisceau des feux de virage

### ►► Eclairages actifs d'intersection \*

Les éclairages actifs d'intersection s'éteignent automatiquement au bout de cinq minutes. Pour les rallumer, procéder comme suit : mettre le levier de clignotants ou le volant dans la position centrale, puis le faire fonctionner de nouveau ; si la transmission se trouve sur **R**, changer sa position de manière temporaire.

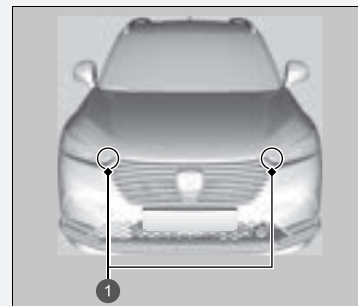

A Eclairages actifs d'intersection

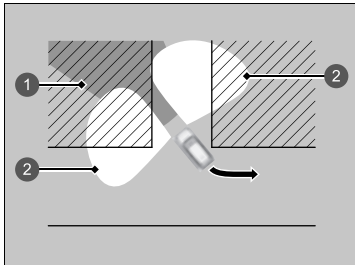

■ **Les feux latéraux avant s'allument dans les cas suivants :**

Placer la transmission sur **R**.

- ① Champ du faisceau du phare
- ② Champ du faisceau des feux de virage

## Dispositif de réglage de la hauteur des phares \*

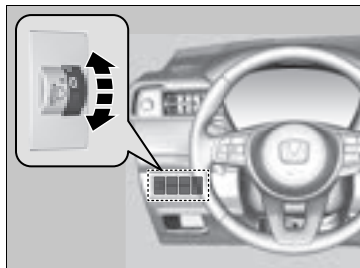

L'angle vertical des feux de croisement peut être réglé lorsque le mode d'alimentation est ACTIVE.

Tourner le cadran de réglage pour sélectionner un angle approprié pour les phares.

Le chiffre le plus élevé sur la molette indique l'angle le plus faible.

### ■ Pour sélectionner la position de réglage

Se reporter au tableau ci-dessous pour connaître la position appropriée de la molette en fonction des conditions de conduite et de chargement du véhicule.

Condition	Position de la molette
Le conducteur	0
Le conducteur et un passager avant	1
Cinq personnes à l'avant et à l'arrière	2
Cinq personnes à l'avant et à l'arrière et des bagages dans le compartiment à bagages, dans les limites de la charge maximale autorisée par essieu et du poids total en charge du véhicule	3

### ►► Dispositif de réglage de la hauteur des phares \*

Les phares ne sont pas adaptés à la conduite à la fois à gauche et à droite. Ils doivent être réglés ou masqués, conformément à la réglementation UN n° 48 Douvres.

► **Réglage des phares Répartition** P. 400

#### Modèles avec dispositif de réglage des phares

Le véhicule est équipé d'un système de réglage automatique des phares qui règle automatiquement l'angle vertical des feux de croisement. Un changement significatif de l'angle vertical des phares peut être le signe d'un dysfonctionnement du système. Faire contrôler le véhicule par un concessionnaire.

## Feux de route automatiques

La caméra avant à large vision détecte les sources de lumière devant le véhicule, telles que les phares du véhicule précédent ou arrivant en face, ou les lampadaires. Lors de la conduite de nuit, le système bascule automatiquement entre les feux de croisement et les feux de route en fonction de la situation.

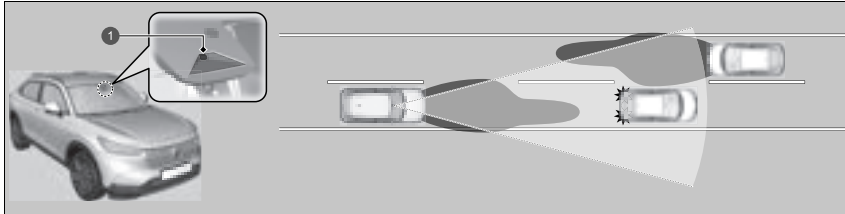

1 Caméra grand angle avant

### Utilisation des feux de route automatiques

Lorsque toutes les conditions suivantes sont remplies, le témoin des feux de route automatiques s'allume et les feux de route automatiques sont activés.

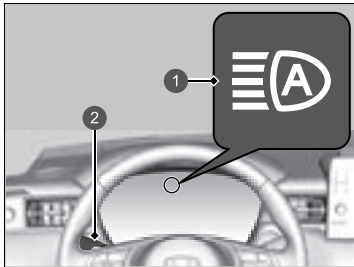

- 1 Témoin de feux de route automatiques
- 2 Commutateur d'éclairage

- Le mode d'alimentation est ACTIVE.
- Le commutateur d'éclairage est en position **AUTO**.
- Le levier se trouve en position feux de croisement.
- Les phares ont été activés automatiquement.
- Il fait sombre à l'extérieur du véhicule.

### Feux de route automatiques

Le système de feux de route automatiques ne fonctionne pas toujours dans chaque situation. Ce système est uniquement conçu pour aider le conducteur. Toujours observer l'environnement et passer manuellement des feux de route aux feux de croisement si nécessaire.

La plage et la distance de détection de la caméra varient selon les conditions dans lesquelles évolue le véhicule.

Concernant la gestion de la caméra montée à l'intérieur du pare-brise, se reporter aux éléments suivants.

#### Caméra grand angle avant P. 468

Pour que les feux de route automatiques fonctionnent correctement :

- Ne pas placer d'objet reflétant la lumière sur le tableau de bord.
- Maintenir le pare-brise autour de la caméra propre.
- Lors du nettoyage du pare-brise, s'assurer de ne pas appliquer de produit nettoyant sur l'objectif de la caméra.
- Ne pas fixer d'objet, d'autocollant ou de ruban adhésif dans la zone autour de la caméra.
- Ne pas toucher l'objectif de la caméra.

Si la caméra reçoit un impact important ou si des réparations sont nécessaires autour de la caméra, contacter un réparateur agréé.

Si le témoin des feux de route automatiques ne s'allume pas alors que toutes les conditions sont remplies, effectuer l'une des procédures ci-dessous ; le témoin s'allume.

- Tirer le levier vers soi et le relâcher.
- Tourner le commutateur d'éclairage en position , puis en position **AUTO**.

### ■ Basculement automatique entre feux de route et feux de croisement

Lorsque les feux de route automatiques sont actifs, le basculement entre feux de route automatiques et feux de croisement se fait en fonction des conditions suivantes.

#### Basculement en feux de route :

Toutes les conditions suivantes doivent être remplies avant l'activation des feux de route.

- La vitesse du véhicule est de 40 km/h ou plus.
- Il n'y a pas de véhicule précédant ou arrivant en face dont les phares ou les feux arrière sont allumés.
- La route devant le véhicule comporte peu de lampadaires.



#### Basculement en feux de croisement :

L'une des conditions suivantes doit être remplie avant l'activation des feux de croisement.

- La vitesse du véhicule est de 24 km/h ou moins.
- Il y a un véhicule précédant ou arrivant en face dont les phares ou les feux arrière sont allumés.
- La route devant le véhicule comporte de nombreux lampadaires.

### ▣ Basculement automatique entre feux de route et feux de croisement

Dans les cas suivants, le système de feux de route automatiques peut ne pas basculer les phares correctement ou le délai de basculement peut être modifié. Si le basculement automatique ne correspond pas à vos habitudes de conduite, basculer les phares manuellement.

- L'intensité des phares du véhicule précédent ou arrivant en face est trop élevée ou trop faible.
- La visibilité est mauvaise en raison des conditions climatiques (pluie, neige, brouillard, givre sur le pare-brise, etc.).
- Des sources lumineuses environnantes, comme les lampadaires, les panneaux d'affichage électriques ou les feux de circulation, éclairent la route devant le véhicule.
- Le niveau d'intensité lumineuse de la route devant le véhicule change en permanence.
- La route est cahoteuse ou très sinueuse.
- Un véhicule vous coupe soudainement la route, ou un véhicule situé devant ne se trouve pas en position de vous précéder ou d'arriver en face.
- Le véhicule est incliné en raison d'une charge lourde à l'arrière.
- Un panneau de circulation, un miroir ou tout autre objet réfléchissant situé devant renvoie une lumière forte vers le véhicule.
- Le véhicule arrivant en face disparaît fréquemment sous les arbres ou derrière la glissière de sécurité.
- Le véhicule précédant ou arrivant en face est une moto, un vélo, un scooter pour personne à mobilité réduite ou tout autre véhicule de petite taille.

Le système de feux de route automatiques maintient les feux de croisement lorsque :

- Les essuie-glaces avant fonctionnent à grande vitesse.
- La caméra a détecté un brouillard dense.

### ■ Basculement manuel entre feux de route et feux de croisement

Pour basculer manuellement entre les feux de route et les feux de croisement, suivre l'une des procédures ci-dessous. Noter que dans ce cas, le témoin de feux de route automatiques s'éteint et le système de feux de route automatiques est désactivé.

#### A l'aide du levier :

Tirer le levier vers soi pour passer aux feux de route, puis le relâcher ou pousser le levier vers l'avant pour la position feux de route.

- ▶ Pour réactiver les feux de route automatiques, suivre l'une des procédures ci-dessous ; le témoin de feux de route automatiques s'allume.
- Tirer le levier vers soi et le relâcher.
- Mettre le commutateur d'éclairage en position  puis en position **AUTO** lorsque le levier est en position de feux de croisement.

#### A l'aide du commutateur d'éclairage :

Mettre le commutateur d'éclairage en position .

- ▶ Pour réactiver les feux de route automatiques, mettre le commutateur d'éclairage en position **AUTO** lorsque le levier est en position de feux de croisement ; le témoin des feux de route automatiques s'allume.

#### ☒ Feux de route automatiques

Vous pouvez modifier le système de feux de route automatiques sur marche et arrêt.

#### ☒ Personnalisation des paramètres véhicule

P. 311



## Essuie-glaces et lave-glaces

### ■ Essuie-glaces/lave-glaces avant

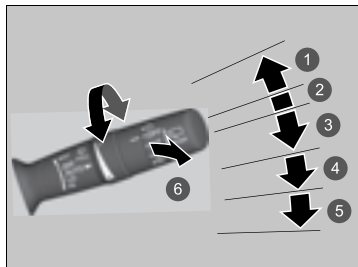

- 1 **MIST**
- 2 **OFF**
- 3 **AUTO**
- 4 **LO** : balayage à petite vitesse
- 5 **HI** : balayage à grande vitesse
- 6 Lave-glace

Les essuie-glaces et les lave-glaces avant peuvent être utilisés lorsque le mode d'alimentation est ACTIVE.

#### ■ MIST

Les essuie-glaces fonctionnent à grande vitesse jusqu'à ce que le levier soit relâché.

#### ■ Commande d'essuie-glace (OFF, AUTO, LO, HI)

Déplacer le levier vers le haut ou vers le bas pour modifier les réglages de l'essuie-glace.

#### ■ Lave-glace

Tirer le levier vers soi pour pulvériser le liquide. Lorsque l'on actionne le levier pendant plus d'une seconde, le jet s'arrête, les essuie-glaces balayaient encore deux ou trois fois le pare-brise pour le nettoyer, puis s'arrêtent.

### » Essuie-glaces et lave-glaces

#### REMARQUE

Ne pas utiliser les essuie-glaces lorsque le pare-brise est sec. Cela risquerait de rayer le pare-brise ou d'endommager les balais en caoutchouc.

Le moteur d'essuie-glaces peut s'arrêter temporairement pour éviter une surcharge. Le fonctionnement de l'essuie-glace redevient normal après quelques minutes, une fois le circuit de retour à la normale.

#### REMARQUE

Désactiver les lave-glaces s'il n'y a plus de liquide de lave-glace. La pompe peut être endommagée.

#### REMARQUE

Par temps froid, les balais peuvent geler sur le pare-brise. L'utilisation des essuie-glaces dans ces conditions peut les endommager. Utiliser le désembueur ou le pare-brise chauffant\* pour réchauffer le pare-brise, puis activer les essuie-glaces.

Si les essuie-glaces s'arrêtent en raison d'un obstacle, comme l'accumulation de neige, arrêter le véhicule dans un lieu sûr. Tourner la commande d'essuie-glace sur **OFF** et mettre le mode d'alimentation sur ACCESSOIRES ou CONTACT COUPE, puis retirer l'obstacle.

## ■ Essuie-glaces intermittents automatiques

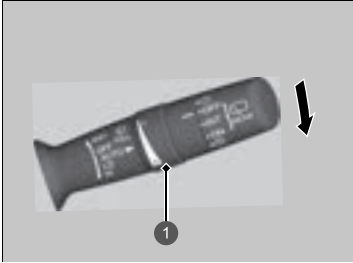

1 Bague de réglage

Lorsqu'on abaisse le levier sur **AUTO**, les essuie-glaces effectuent un balayage ou passent en mode automatique.

Les essuie-glaces fonctionnent de façon intermittente, à basse vitesse ou à haute vitesse et s'arrêtent selon la quantité de pluie détectée par le détecteur de pluie.

### ■ Réglage de sensibilité du mode AUTO

Lorsque les essuie-glaces sont réglés sur **AUTO**, il est possible de régler la sensibilité du détecteur de pluie (au moyen de la bague de réglage) de sorte que ces derniers fonctionnent conformément aux préférences de l'utilisateur.

#### Sensibilité du capteur

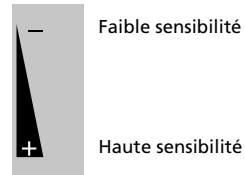

## ▣ Essuie-glaces intermittents automatiques

Le détecteur de pluie est à l'emplacement indiqué ci-dessous.



### REMARQUE

Le mode **AUTO** doit toujours être mis sur **OFF** avant les situations suivantes, pour éviter d'endommager sérieusement le système d'essuie-glace :

- Nettoyage du pare-brise
- Conduite dans une station de lavage de voitures
- Absence de pluie

## ■ Essuie-glace/lave-glace arrière

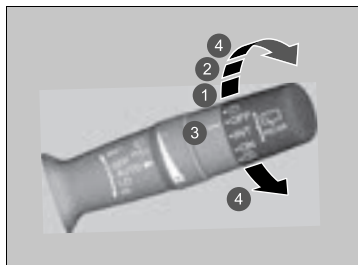

- ❶ INT : intermittent
- ❷ ON : balayage continu
- ❸ OFF
- ❹ Lave-glace

L'essuie-glace et le lave-glace arrière peuvent être utilisés lorsque le mode d'alimentation est ACTIVE.

### ■ Commande d'essuie-glace (OFF, INT, ON)

Modifier le réglage de la commande d'essuie-glace en fonction de l'intensité de la pluie.

### ■ Lave-glace (☼)

Pulvérise lorsque le commutateur est placé dans cette position.

Maintenir le commutateur pour activer l'essuie-glace arrière et pulvériser le liquide lave-glace. Quand le commutateur est relâché, le pulvérisateur de liquide lave-glace s'arrête et après quelques balayages, l'essuie-glace arrière revient au réglage sélectionné.

### ■ Fonctionnement en marche arrière

Lorsque la transmission est positionnée sur **R** alors que les essuie-glaces avant sont activés, l'essuie-glace arrière est automatiquement activé comme suit, même si sa commande n'est pas actionnée.

Position de l'essuie-glace avant	Fonctionnement de l'essuie-glace arrière
<b>AUTO</b> (intermittent)	Intermittent
<b>LO</b> (balayage à petite vitesse) <b>HI</b> (balayage à grande vitesse)	Continue

## Touche Désembueur arrière/Rétroviseur chauffant

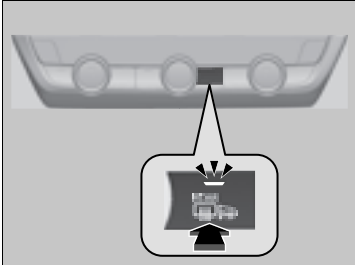

Appuyer sur la touche du désembueur arrière et du rétroviseur chauffant pour désembuer la vitre arrière et les rétroviseurs lorsque le mode d'alimentation est sur ACTIVE.

Le désembueur arrière et les rétroviseurs chauffants se désactivent automatiquement au bout de 10 à 30 minutes en fonction de la température extérieure. Toutefois, si la température extérieure est inférieure ou égale à 0 °C, ils ne se désactivent pas automatiquement.

### ☒ Touche Désembueur arrière/Rétroviseur chauffant

Ce système consomme beaucoup d'énergie. Il faut donc le désactiver une fois la vitre désembuée. En outre, il est préférable de ne pas utiliser le système sur une longue période alors que le système d'alimentation est coupé. Cela risque d'affaiblir la batterie 12 V, rendant le redémarrage du système d'alimentation difficile.

Lorsque le mode d'alimentation est ACTIVE et que la température extérieure est inférieure à 5 °C, le rétroviseur chauffant peut s'activer automatiquement pendant 10 minutes.

## Touche de pare-brise chauffant\*

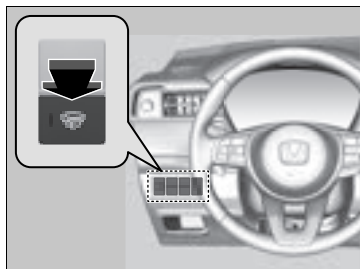

Appuyer sur le bouton de pare-brise chauffant pour dégivrer le pare-brise au niveau de la zone de repos des essuie-glaces et le long du bord côté conducteur du pare-brise lorsque le mode d'alimentation est ACTIVE.

Le pare-brise chauffant s'éteint automatiquement après 15 minutes.

### ►► Touche de pare-brise chauffant\*

Ce système consomme beaucoup d'énergie. Il faut donc le désactiver une fois la vitre dégivrée. En outre, il est préférable de ne pas utiliser le système sur une longue période lorsque le système d'alimentation est coupé. Cela risque d'affaiblir la batterie 12 V, rendant le redémarrage du système d'alimentation difficile.

## Commande d'intensité lumineuse

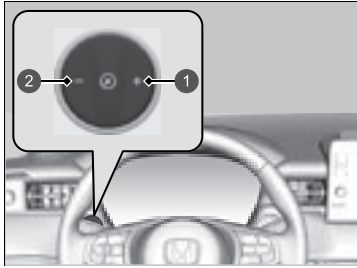

- ① Touche
- ② Touche

Lorsque le mode d'alimentation est ACTIVE, il est possible d'utiliser le bouton ou pour régler la luminosité du tableau de bord.

**Augmenter l'intensité lumineuse** : Appuyer sur la touche .

**Diminuer l'intensité lumineuse** : Appuyer sur la touche .

Quelques secondes après avoir réglé la luminosité, l'écran précédent réapparaît.

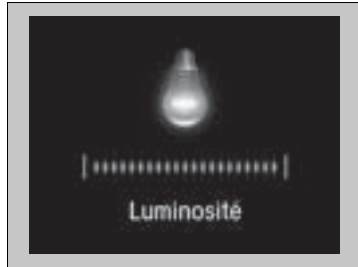

### ■ Indicateur de niveau d'intensité lumineuse

Le niveau d'intensité lumineuse s'affiche à l'écran pendant le réglage.

### ☒ Commande d'intensité lumineuse

La luminosité du tableau de bord diminue dans les conditions suivantes :

- Le mode d'alimentation est ACTIVE.
- Les feux de position sont allumés.
- L'éclairage ambiant est bas.

Il est possible de définir un réglage différent de l'intensité lumineuse selon que les feux extérieurs sont allumés ou éteints.

## Réglage du volant

La hauteur du volant et la distance le séparant du corps peuvent être réglées de façon à permettre au conducteur de tenir le volant d'une façon appropriée pour la conduite.

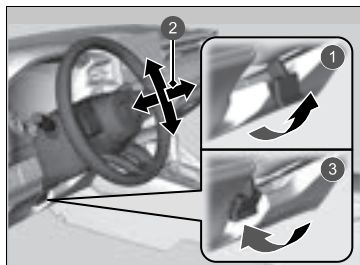

- 1 Libérer
- 2 Régler
- 3 Verrouiller

1. Lorsque le véhicule est à l'arrêt, tirer le levier de réglage du volant vers le haut.
  - Le levier de réglage du volant est placé sous la colonne de direction.
2. Déplacer le volant vers le haut ou vers le bas, vers l'avant ou vers l'arrière.
  - S'assurer que les jauges et témoins du tableau de bord sont bien visibles.
3. Abaisser le levier de réglage du volant pour verrouiller le volant en position.
  - Après le réglage de la position, vérifier si le volant est bien verrouillé dans la position correcte en essayant de le déplacer vers le haut, vers le bas, vers l'avant ou vers l'arrière.

### ► Réglage du volant

#### **⚠ ATTENTION**

**Le réglage de la position du volant pendant la conduite peut provoquer une perte de contrôle du véhicule et un accident pouvant occasionner de graves blessures.**

**Régler le volant uniquement lorsque le véhicule est à l'arrêt.**

## Rétroviseur intérieur

Régler l'angle du rétroviseur lorsqu'on est assis dans la position de conduite correcte.

### Rétroviseur avec positions jour et nuit\*

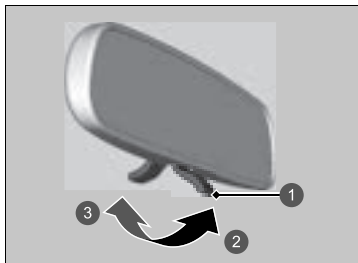

- ① Languette
- ② Position nuit
- ③ Position jour

Basculer la languette pour changer de position.  
La position nuit réduit l'éblouissement causé par les phares des autres véhicules en conduite nocturne.

### Rétroviseur électrochrome automatique\*



Lors de la conduite de nuit, le rétroviseur intérieur électrochrome automatique réduit l'éblouissement causé par les phares du véhicule se trouvant derrière en fonction des données envoyées par le capteur du rétroviseur. Cette fonction est toujours active.

### Rétroviseurs

Veiller à ce que les rétroviseurs intérieur et extérieurs soient propres et réglés de façon à procurer la meilleure visibilité.

Régler les rétroviseurs avant de prendre la route.

➤ **Sièges avant** P. 207

### Rétroviseur électrochrome automatique\*

La fonction de variation d'intensité lumineuse automatique s'annule lorsque la transmission est en position **R**.

\* Non disponible sur tous les modèles



## Rétroviseurs extérieurs électriques

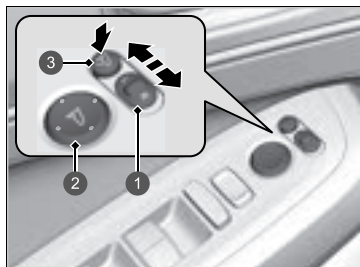

- 1 Commutateur de sélection
- 2 Commutateur de réglage
- 3 Bouton de rétroviseur rabattable

Il est possible de régler les rétroviseurs lorsque le mode d'alimentation est ACTIVE.

### ■ Réglage de la position des rétroviseurs

**Commutateur de sélection L/R :** sélectionner le rétroviseur gauche ou droit. Après avoir réglé le rétroviseur, ramener le sélecteur en position centrale.

### Commutateur de réglage de position de

**rétroviseur :** appuyer sur la gauche, la droite, le haut ou le bas du commutateur pour régler le rétroviseur.

### ■ Rétroviseurs rabattables

Appuyer sur le bouton du rétroviseur rabattable pour rabattre ou déployer les rétroviseurs.

## ■ Rétroviseur extérieur à inclinaison automatique en marche arrière\*

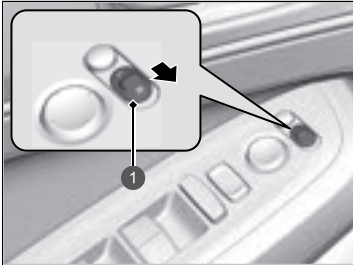

1 Commutateur de sélection

S'il est activé, le rétroviseur extérieur côté passager s'incline automatiquement vers le bas lorsque la transmission est en position **R**; ceci améliore la visibilité côté passager du véhicule lors d'une marche arrière. Le rétroviseur revient automatiquement sur sa position d'origine lorsque la transmission est désengagée de la position **R**.

Pour activer cette fonction, mettre le mode d'alimentation sur ACTIVE et faire coulisser le commutateur de sélection vers le côté passager.

\* Non disponible sur tous les modèles

## ■ Fonction de rabattement automatique des rétroviseurs \*

### ■ Rabattement des rétroviseurs

Appuyer sur la touche de verrouillage de la télécommande ou appuyer sur le capteur de verrouillage de porte sur la porte avant.

- Les rétroviseurs commencent à se rabattre automatiquement.

### ■ Déploiement des rétroviseurs

Déverrouiller toutes les portes et le hayon à l'aide de la télécommande d'accès sans clé ou du système d'accès sans clé. Ouvrir la porte conducteur.

- Les rétroviseurs commencent à se déployer automatiquement.

## ⌘ Fonction de rabattement automatique des rétroviseurs \*

Le rabattement automatique des rétroviseurs ne peut pas être désactivé si ces derniers ont été rabattus à l'aide de la touche de rabattement des rétroviseurs.

Vous pouvez activer ou désactiver la fonction de rabattement automatique des rétroviseurs.

### 🔧 Personnalisation des paramètres véhicule

P. 311

Les rétroviseurs ne se replient pas automatiquement lors du verrouillage de l'intérieur du véhicule avec la languette de verrouillage ou l'interrupteur de verrouillage centralisé.

## Sièges avant

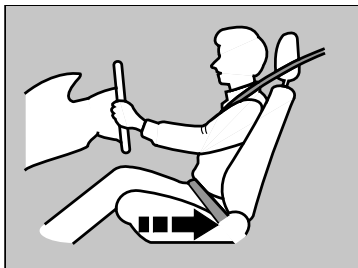

Déplacer vers l'arrière afin de laisser suffisamment d'espace.

Régler le siège conducteur aussi loin que possible tout en gardant un contrôle total du véhicule. Le conducteur doit pouvoir s'asseoir en position droite au fond du siège, enfoncer les pédales sans avoir à se pencher en avant et tenir confortablement le volant. Le siège passager avant doit être réglé de manière identique, de façon à ce qu'il soit aussi éloigné que possible de l'airbag avant logé dans le tableau de bord.

### Sièges

Toujours régler les sièges avant de conduire.

### Sièges avant

## ⚠ ATTENTION

Ne pas s'asseoir trop près d'un airbag avant car son déploiement pourrait causer des blessures graves, voire mortelles.

Toujours s'asseoir aussi loin que possible des airbags avant tout en gardant le contrôle du véhicule.

En plus du siège, il est possible de régler le volant, vers le haut ou le bas et vers l'avant ou l'arrière. Laisser au moins 25 cm entre le centre du volant et le thorax.

## ■ Réglage de la position des sièges

### ■ Réglage manuel du siège avant

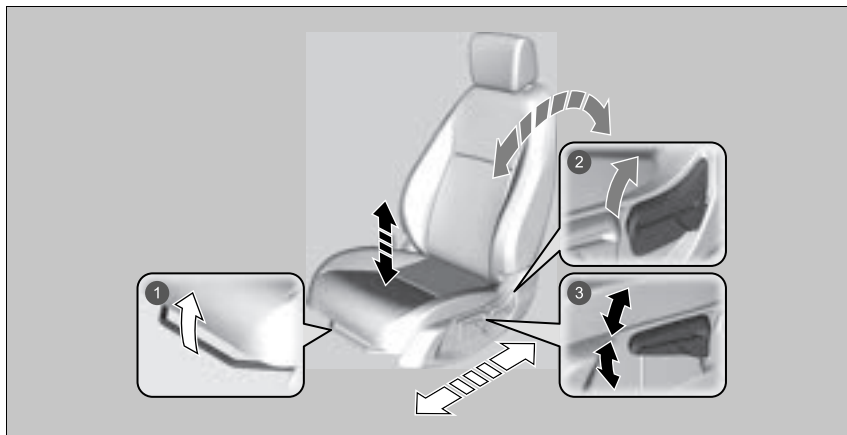

#### ① Réglage de position horizontale

Relever la barre pour déplacer le siège, puis la relâcher.

#### ② Réglage de l'angle du dossier de siège

Tirer le levier pour changer l'inclinaison.

#### ③ Réglage de la hauteur (côté conducteur uniquement)

Tirer le levier vers le haut ou le pousser vers le bas pour relever ou abaisser le siège.

### ▣ Réglage manuel du siège avant

Une fois un siège correctement réglé, essayer de le déplacer en avant et en arrière pour s'assurer qu'il est bloqué en position.

## ■ Réglage des dossiers de siège

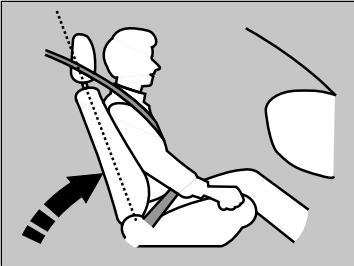

Régler le dossier du siège conducteur à une position confortable et bien droite, tout en laissant suffisamment d'espace entre le thorax et le cache de l'airbag se trouvant dans le volant.

Le passager avant doit également régler son dossier de siège sur une position confortable et bien droite.

Si, suite à l'inclinaison d'un dossier de siège, la sangle thoracique ne repose plus sur le thorax de l'occupant, la capacité de protection de la ceinture est réduite. Cette situation augmente également le risque de glisser sous la ceinture en cas de collision et de subir de graves blessures. Plus le siège est incliné, plus le risque de blessure est important.

## ▣ Réglage des dossiers de siège

### ⚠ ATTENTION

**Une inclinaison trop importante du dossier de siège peut entraîner des blessures graves, voire la mort, en cas de collision.**

**Régler le dossier de siège en position droite et s'asseoir bien en arrière sur le siège.**

Ne pas placer de coussin ou autre objet entre le dos et le dossier de siège.

Cela pourrait empêcher le bon fonctionnement de la ceinture de sécurité ou de l'airbag.

S'il semble difficile de garder une distance suffisante par rapport au volant tout en permettant la manipulation des commandes, l'utilisation potentielle d'un type d'équipement adaptatif est recommandée.

## Sièges arrière

### ■ Rabattre les sièges arrière

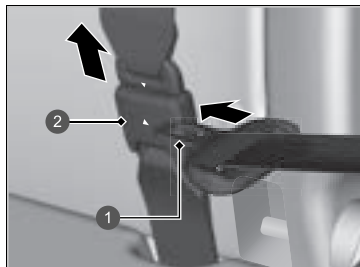

- 1 Languette de verrouillage
- 2 Fermoir de l'ancrage

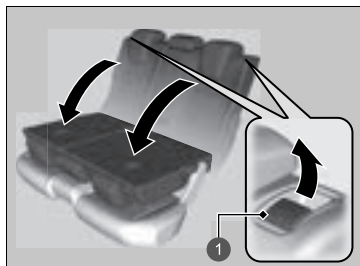

- 1 Levier de déverrouillage

1. Commencer par ranger la ceinture de sécurité centrale. Insérer la languette de verrouillage dans la fente du côté du fermoir de l'ancrage.
2. Enrouler la ceinture de sécurité dans son support, dans le pavillon.

#### ☒ Ceinture de sécurité avec ancrage amovible P. 53

3. Abaisser l'appuie-tête du siège arrière au maximum.
4. Tirer le levier de déverrouillage et rabattre le siège.

### ☒ Rabattre les sièges arrière

#### ⚠ ATTENTION

S'assurer que les dossiers de sièges sont bien verrouillés avant de démarrer.

Les dossiers arrière peuvent être rabattus pour loger des objets volumineux dans le compartiment à bagages.

Pour ramener le dossier de siège dans sa position d'origine, le pousser fermement vers l'arrière. Veiller également à ce que toutes les ceintures thoraciques arrière soient placées devant le dossier des sièges.

**Veiller à ce que tous les objets présents dans le compartiment à bagages ou passant par l'ouverture dans les sièges arrière soient bien fixés. Les objets non fixés peuvent être projetés vers l'avant en cas de freinage brutal.**

## ■ Comment remettre le siège arrière en place

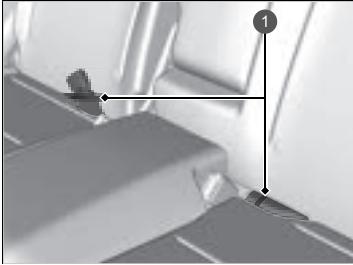

1 Boucle

Relever séparément les coussins des sièges arrière droit et gauche pour libérer de la place pour le compartiment à bagages.

### ■ Levage du coussin de siège

1. S'assurer que les boucles de ceinture de sécurité se trouvent dans leurs boucles sur le siège.

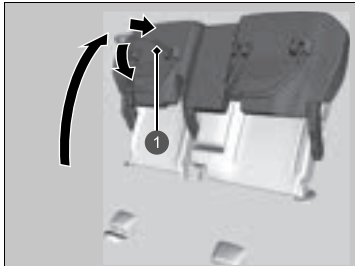

1 Patte de siège

2. Relever le coussin de siège arrière.
3. Rabattre la patte de siège vers le bas tout en poussant le coussin fermement contre le dossier pour le verrouiller.

## ☒ Comment remettre le siège arrière en place

Après avoir remis le siège en place, dans sa position d'origine, s'assurer que le siège est bien fixé en le faisant bouger d'avant en arrière.

S'assurer qu'aucun objet n'est présent sur le siège avant de relever le coussin de siège. Veiller à ce qu'aucun obstacle ne soit présent autour du guide au sol avant de remettre le dossier dans sa position d'origine.



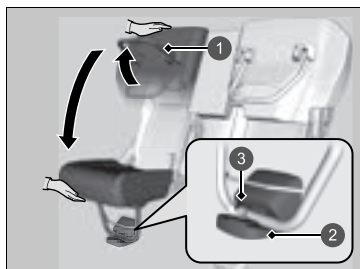

- ① Patte de siège
- ② Guide de plancher
- ③ Loquet

### ■ Remise du siège dans sa position d'origine

1. Maintenir le coussin de siège en place d'une main, puis le déverrouiller en tirant la patte de siège complètement vers le haut avec l'autre main.
  - Tenir fermement le coussin de siège, car il pourrait tomber brusquement pendant le déverrouillage.
2. Abaisser lentement le coussin de siège et placer la patte de siège dans le guide de plancher jusqu'à ce qu'elle s'enclenche.

## Rappel de siège arrière

Cette fonction indique la présence éventuelle de passagers ou d'éléments sur les sièges arrière avant de quitter le véhicule. Elle s'active lorsque le véhicule est sur CONTACT COUPE si les portes arrière ont été ouvertes peu de temps avant ou après le démarrage du véhicule.

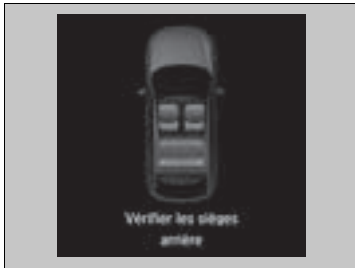

Un rappel apparaît sur l'interface d'information du conducteur et une alerte retentit lorsque le mode d'alimentation est sur CONTACT COUPE.

### ☒ Rappel de siège arrière

Lorsque le mode d'alimentation est sur CONTACT COUPE, le rappel s'allume brièvement, puis la fonction est désactivée.

Le rappel ne fonctionnera pas si le mode d'alimentation n'a pas été mis sur ACTIVE dans les 10 minutes suivant l'actionnement des portes arrière.

Le système ne détecte pas de passagers sur les sièges arrière. En revanche, il peut détecter l'ouverture et la fermeture d'une porte arrière, ce qui indique la présence éventuelle d'un élément sur les sièges arrière.

Il est possible de désactiver le réglage de notification.

☒ **Personnalisation des paramètres véhicule**  
P. 311

## Maintenir une position assise correcte

Une fois les sièges et les appuie-têtes réglés et les ceintures de sécurité bouclées, il est très important que tous les passagers restent assis dans une position droite, bien calés sur leur siège, les pieds reposant sur le sol, jusqu'à ce que le véhicule soit stationné dans un endroit sûr et que le mode d'alimentation soit désactivé.

Une position assise incorrecte peut augmenter le risque de blessures lors d'une collision. Par exemple, si un occupant adopte une position avachie, s'allonge, se tourne sur le côté, s'assoit trop en avant, se penche en avant ou sur le côté ou cale un ou les deux pieds en les surélevant, le risque de blessure en cas de collision augmente de façon importante.

En outre, un occupant mal assis sur le siège avant peut être gravement ou fatalement blessé lors d'une collision en heurtant des pièces de l'habitacle ou en étant percuté par un airbag avant en cours de déploiement.

►► Maintenir une position assise correcte

### **ATTENTION**

**Une position assise incorrecte peut entraîner des blessures graves, voire la mort, en cas de collision.**

**Toujours s'asseoir en position droite, bien en arrière sur le siège, les pieds reposant sur le plancher.**

## Appuie-têtes

Le véhicule est équipé d'un appuie-tête pour chaque place assise.

### ■ Réglage des appuie-têtes avant

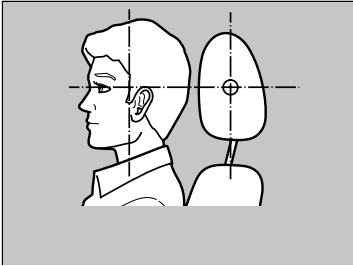

Les appuie-têtes sont très efficaces pour protéger contre le coup du lapin et autres blessures dues à une collision arrière lorsque le centre de l'arrière de la tête de l'occupant repose contre le centre de l'appuie-tête. Le haut des oreilles de l'occupant doit être au même niveau que la hauteur du centre de l'appuie-tête.

Positionner la tête au centre de l'appuie-tête.

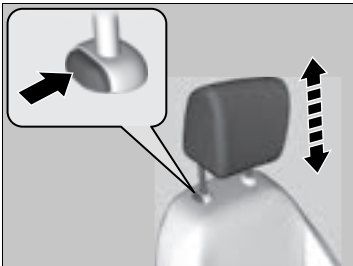

#### **Pour remonter l'appuie-tête :**

Le tirer vers le haut.

#### **Pour abaisser l'appuie-tête :**

Le pousser vers le bas tout en appuyant sur le bouton de déverrouillage.

### ▣ Réglage des appuie-têtes avant

## ⚠ ATTENTION

Le positionnement incorrect des appuie-têtes réduit leur efficacité et augmente le risque de blessures graves en cas de collision.

Veiller à ce que les appuie-têtes soient bien en place et correctement positionnés avant la conduite.

Pour qu'un appuie-tête fonctionne correctement :

- Ne pas accrocher d'objets sur les appuie-têtes ou sur les tiges des appuie-têtes.
- Ne pas placer d'objet entre un passager et le dossier de siège.
- Poser chaque appuie-tête à l'emplacement qui lui correspond.

## ■ Changement de position d'un appuie-tête de siège arrière

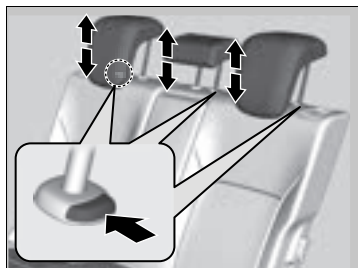

Un passager assis dans un siège arrière doit régler son appuie-tête à la hauteur voulue avant le démarrage du véhicule.

### **Pour remonter l'appuie-tête :**

Le tirer vers le haut.

### **Pour abaisser l'appuie-tête :**

Le pousser vers le bas tout en appuyant sur le bouton de déverrouillage.

## ▣ Changement de position d'un appuie-tête de siège arrière

Lorsqu'un passager utilise l'appuie-tête du siège central arrière, l'appuie-tête doit être relevé au maximum. Ne pas l'utiliser en position abaissée.

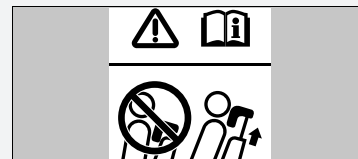

## ■ Dépose et repose des appuie-têtes

Les appuie-têtes peuvent être déposés pour nettoyage ou réparation.

### **Pour déposer un appuie-tête :**

Remonter l'appuie-tête au maximum. Puis appuyer sur le bouton de déverrouillage et retirer l'appuie-tête.

### **Pour réinstaller un appuie-tête :**

Réintroduire les tiges, puis régler l'appuie-tête à la hauteur correcte tout en appuyant sur le bouton de déverrouillage. Tirer sur l'appuie-tête pour confirmer qu'il est bien bloqué en place.

## ⌘ Dépose et repose des appuie-têtes

### **⚠ ATTENTION**

Les occupants risquent de graves blessures en cas de collision si les appuie-têtes ne sont pas reposés ou s'ils sont mal reposés.

Toujours remettre les appuie-têtes en place avant de prendre la route.

## Accoudoir

### ■ Utilisation de l'accoudoir de siège arrière



Abaisser l'accoudoir placé dans le dossier de siège central.

## Eclairage intérieur

### ■ Commutateurs d'éclairage intérieur

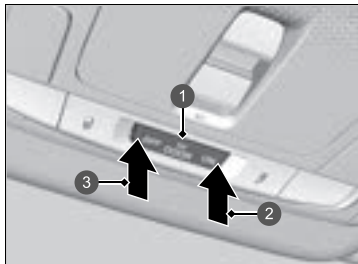

- ① Position d'activation par les portes
- ② Activé
- ③ Désactivé

#### ■ ON

L'éclairage intérieur s'allume, que les portes soient ouvertes ou fermées.

#### ■ Position d'activation par les portes

L'éclairage intérieur s'allume dans les conditions suivantes :

- Lorsque l'une des portes est ouverte.
- Lorsque la porte conducteur est déverrouillée.
- Lorsque le mode d'alimentation est sur CONTACT COUPE.

#### ■ OFF

L'éclairage intérieur reste éteint, que les portes soient ouvertes ou fermées.

### ☒ Commutateurs d'éclairage intérieur

Dans la position d'activation par les portes, l'éclairage intérieur s'assombrit et s'éteint au bout de 30 secondes après la fermeture des portes.

L'éclairage s'éteint au bout d'environ 30 secondes dans les conditions suivantes :

- Lorsque la porte conducteur est déverrouillée sans être ouverte.
- Lorsque le mode d'alimentation est sur CONTACT COUPE, mais qu'aucune porte n'est ouverte.

Le temps d'obscurcissement de l'éclairage intérieur peut être modifié.

#### ☒ Personnalisation des paramètres véhicule

P. 311

L'éclairage intérieur s'éteint immédiatement dans les conditions suivantes :

- Lorsque la porte conducteur est verrouillée.
- Lorsque vous fermez la porte conducteur en mode ACCESSOIRES.
- Lorsque le mode d'alimentation est ACTIVE.

Si l'une des portes est laissée ouverte en mode CONTACT COUPE, les éclairages intérieurs s'éteignent au bout de 15 minutes.

Pour éviter de décharger la batterie 12 V, ne pas laisser l'éclairage intérieur allumé pendant une longue période lorsque le système d'alimentation est désactivé.



## ■ Commutateurs de l'éclairage de lecture

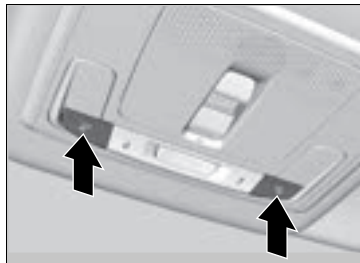

### ■ Siège avant

Les éclairages de lecture peuvent être activés et désactivés en appuyant sur les boutons.

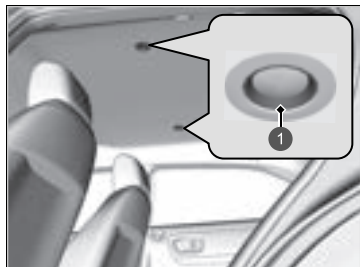

### ■ Siège arrière

Les éclairages de lecture peuvent être activés et désactivés en appuyant dessus.

1 Appuyer

## » Commutateurs de l'éclairage de lecture

Lorsque le commutateur d'éclairage intérieur avant est sur la position d'activation par la porte et qu'une porte est ouverte, l'éclairage de lecture ne s'éteint pas lorsque l'on appuie sur les boutons ou sur les éclairages de lecture.

## ■ Eclairage du compartiment à bagages

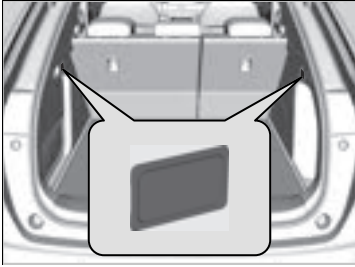

L'éclairage du compartiment à bagages s'allume lorsque le hayon s'ouvre.

## Equipements de rangement

### ■ Boîte à gants

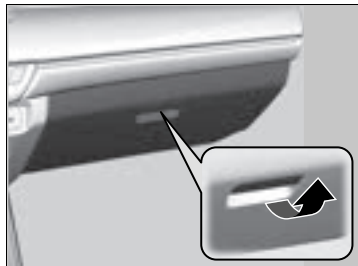

Tirer sur la poignée pour ouvrir la boîte à gants.

### ☒ Boîte à gants

#### **⚠ ATTENTION**

Une boîte à gants ouverte peut causer des blessures graves au passager avant en cas de collision, même si le passager utilise sa ceinture de sécurité.

Toujours maintenir la boîte à gants fermée pendant la conduite.

### ■ Boîtier de console

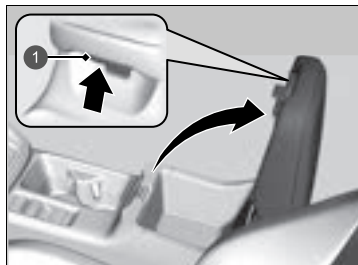

Tirer sur la poignée pour ouvrir le boîtier de console.

① Bouton

## ■ Porte-gobelets



### ■ Porte-gobelets de siège avant

Situés sur la console entre les sièges avant.



### ■ Porte-gobelets latéraux de porte avant

Ils sont situés dans les vide-poches des portes avant.



### ■ Porte-gobelets latéraux de porte arrière

Ils sont situés dans les deux portes arrière.

## ☒ Porte-gobelets

### REMARQUE

Du liquide renversé peut endommager les revêtements de siège, la moquette et les composants électriques de l'habitacle.

Procéder avec précaution lors de l'utilisation des porte-gobelets. Les liquides chauds peuvent brûler.



#### ■ Porte-gobelets de sièges arrière

Replier l'accoudoir pour pouvoir utiliser les porte-gobelets de sièges arrière.

#### ■ Porte-manteau



Des porte-manteaux sont montés sur les poignées de maintien arrière gauche et droite.

#### ▣ Porte-manteau

Les porte-manteaux ne sont pas conçus pour porter des articles de grande taille ou lourds.

## ■ Ancrages de fixation

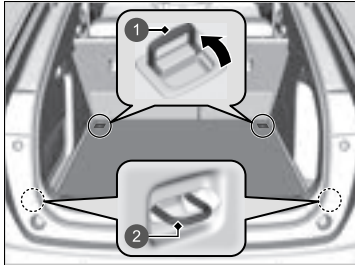

- ① Ancrages
- ② Ancrages\*

Les ancrages de fixation sur le plancher du compartiment à bagages peuvent être utilisés pour installer un filet de fixation pour les bagages.

## ■ Crochet à bagages

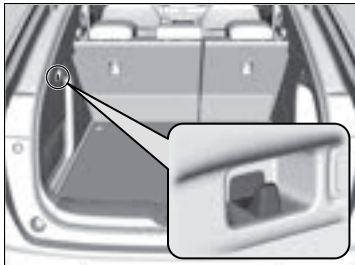

Le crochet à bagages du compartiment à bagages peut être utilisé pour suspendre des objets légers.

## ☒ Ancrages de fixation

Ne laisser personne accéder aux objets du compartiment à bagages pendant la conduite. Les objets non fixés peuvent provoquer des blessures en cas de freinage brutal.

## ☒ Crochet à bagages

### REMARQUE

Ne pas suspendre d'objets de grande taille ou pesant plus de 3 kg aux crochets à bagages latéraux. La suspension d'objets lourds ou de grande taille peut endommager le crochet.

\* Non disponible sur tous les modèles

## ■ Espace de rangement sous le plancher

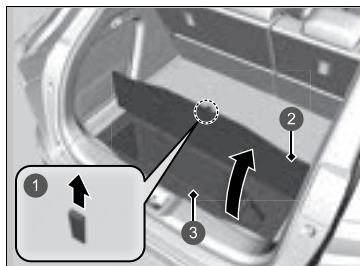

- 1 Sangle
- 2 Cache de plancher du compartiment à bagages
- 3 Boîte de plancher de compartiment à bagages

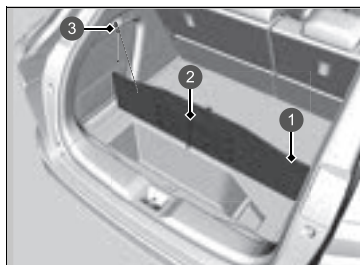

- 1 Cache de plancher du compartiment à bagages
- 2 Bande en caoutchouc
- 3 Crochet à bagages

Tirer sur la sangle pour ouvrir le cache de plancher du compartiment à bagages.

### Modèles avec bande en caoutchouc

Une bande en caoutchouc est présente à l'arrière du cache de plancher du compartiment à bagages. Vous pouvez accrocher la ficelle attachée au cache sur le crochet à bagages et la laisser en place pendant que vous transportez des bagages à l'intérieur ou à l'extérieur.

### » Espace de rangement sous le plancher

## ⚠ ATTENTION

Ne pas tirer ou pousser de bagages pendant la conduite.

Cela peut provoquer un accident imprévisible ou des blessures en cas de freinage brusque.

**Ne pas conduire avec le cache en position verticale.**

Cela peut provoquer un accident imprévisible ou des blessures en cas de freinage brusque.

## ■ Cache du compartiment à bagages

Le cache du compartiment à bagages peut être déposé pour gagner de l'espace.

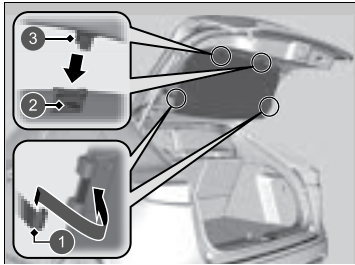

- 1 Crochets
- 2 Languelette
- 3 Guide

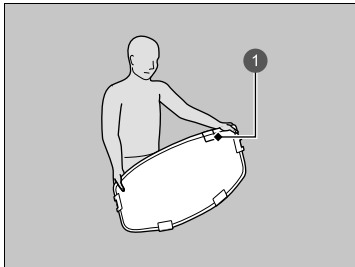

- 1 Etiquette

### ■ Dépose du cache du compartiment à bagages

1. Ouvrir le hayon.
2. Libérer le cache du compartiment à bagages des deux crochets situés sur les côtés.
3. Retirer le cache du guide tout en maintenant la languette enfoncée.

Pour installer le cache du compartiment à bagages, répéter la procédure dans l'ordre inverse.

Après la réinstallation du cache du compartiment à bagages, s'assurer qu'il est bien verrouillé.

### ■ Rangement du cache du compartiment à bagages

1. Tenir le coin près de l'étiquette sur le cache.

## ☒ Cache du compartiment à bagages

Ne pas placer d'objets sur le cache du compartiment à bagages et ne pas empiler d'objets au-delà du sommet du siège arrière. Ils risquent de compromettre la visibilité et d'être projetés dans le véhicule en cas de collision ou d'arrêt brusque.

Lors du retrait du cache du compartiment à bagages, le tenir fermement avec les mains car il pourrait s'ouvrir avec force. Vérifier soigneusement les alentours et ouvrir lentement le cache tout en le tenant fermement avec les deux mains.



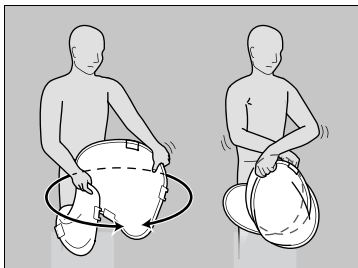

2. Tenir les deux coins du cache du compartiment à bagages avec les bras croisés l'un sur l'autre et replier le cache.

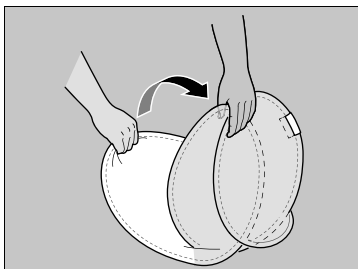

3. Assembler les deux moitiés circulaires dans un alignement parfait.

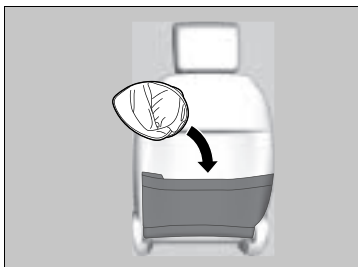

4. Ranger le cache du compartiment à bagages dans la poche arrière du siège avant tout en le poussant fermement avec la main.

## Autres équipements de confort intérieur

### ■ Pare-soleil



Le pare-soleil peut être étendu horizontalement.

## ■ Prise d'alimentation des accessoires

Les prises d'alimentation des accessoires peuvent être utilisées lorsque le mode d'alimentation est sur ACCESSOIRES ou ACTIVE.



### ■ Panneau de console

Ouvrir le couvercle pour y accéder.

## ►► Prise d'alimentation des accessoires

### REMARQUE

Ne pas insérer d'élément d'allume-cigares de type automobile. La prise d'alimentation des accessoires risque de surchauffer.

La prise d'alimentation des accessoires est conçue pour fournir une alimentation électrique de 12 V CC pour les accessoires CC dont la consommation nominale est égale ou inférieure à 180 W (15 A).

Pour éviter de décharger la batterie 12 V, utiliser uniquement la prise d'alimentation des accessoires lorsque le système d'alimentation est activé.

Lorsque la prise d'alimentation des accessoires n'est pas utilisée, fermer le couvercle pour éviter que de petits objets étrangers ne pénètrent à l'intérieur.

## ■ Chargeur sans fil\*

Pour utiliser le chargeur sans fil, le mode d'alimentation doit être sur ACCESSOIRES ou ACTIVE. Pour charger un appareil compatible Qi sur la zone indiquée par le repère , procéder comme suit :

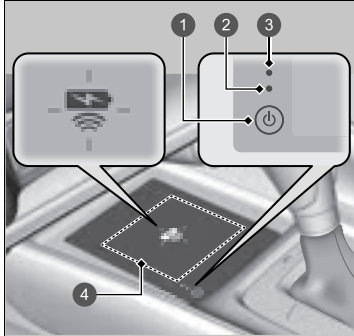

- 1 Touche  (Alimentation)
- 2 Témoin vert
- 3 Témoin orange
- 4 Zone de charge

1. Pour activer et désactiver le système, appuyer sur la touche  (Alimentation) et la maintenir enfoncée.
  - Lorsque le système s'active, le témoin vert s'allume.
2. Placer l'appareil à charger sur la zone de charge.
  - Le système démarre automatiquement la charge de l'appareil et le témoin orange s'allume.
  - S'assurer que l'appareil est compatible avec le système et placé côté charge au centre de la zone de charge.
3. Lorsque la charge est terminée, le témoin vert s'allume.
  - Selon les appareils, le témoin orange reste allumé.

## ☒ Chargeur sans fil\*

### ⚠ ATTENTION

Les objets métalliques posés entre la plaque de charge et l'appareil à charger peuvent devenir très chauds et causer des brûlures.

- Toujours retirer les corps étrangers de la plaque de charge avant de charger l'appareil.
- S'assurer que la surface est exempte de poussière et autres débris avant la charge.
- Ne pas renverser de liquides (de l'eau, des boissons, etc.) sur le chargeur et l'appareil.
- Ne pas utiliser d'huile, de graisse, d'alcool, de benzine ou de diluant pour nettoyer la plaque de charge.
- Ne pas couvrir le système avec des serviettes, des vêtements ou autres pendant la charge.
- Eviter de pulvériser des aérosols risquant d'entrer en contact avec la surface de la plaque de charge.

Ce système consomme une grande quantité d'énergie. Ne pas utiliser le système sur une longue période lorsque le système d'alimentation est désactivé. Cela risque d'affaiblir la batterie 12 V, rendant le redémarrage du système d'alimentation difficile.

Lors de l'utilisation du chargeur sans fil, vérifier le manuel d'utilisateur fourni avec l'appareil compatible à charger.

 apparaît sur l'écran Audio/Informations lorsque l'appareil est chargé avec le chargeur sans fil.

■ **Lorsque la charge ne démarre pas**

Appliquer l'une des solutions indiquées dans le tableau suivant.

Témoïn		Cause	Solution
Vert et orange	Clignotement simultané	Présence d'obstacle(s) entre la zone de charge et l'appareil.	Retirer tout obstacle.
		L'appareil n'est pas dans la zone de charge.	Prendre et déplacer l'appareil au centre de la zone de charge sur le symbole  .
		La température de la plaque du chargeur sans fil augmente.	Suspendre temporairement la charge de l'appareil. Attendre que la température baisse et essayer à nouveau de charger l'appareil.
Orange	Clignotement	Le chargeur sans fil est défectueux.	Contacteur un concessionnaire pour effectuer les réparations.

» Chargeur sans fil\*

Le chargeur sans fil peut prendre en charge jusqu'à 15 W, mais le taux de charge varie en fonction de l'appareil et d'autres conditions.

**REMARQUE**

Ne placer aucun support d'enregistrement magnétique ni machine de précision dans la zone de charge pendant la charge.

Les données de vos cartes, telles que cartes de crédit, peuvent être corrompues en raison de l'effet électromagnétique. Certaines machines de précision, telles que les montres, peuvent également être affectées.

Les marques Qi et  sont des marques déposées détenues par le Wireless Power Consortium (WPC).

Dans les cas suivants, la charge pourrait s'arrêter ou ne pas démarrer :

- L'appareil est déjà complètement chargé.
- L'appareil surchauffe pendant la charge.
- Cette zone émet des ondes ou des bruits électromagnétiques puissants, tels qu'un émetteur de télévision, une centrale électrique ou une station-service.
- L'appareil est équipé d'un couvercle, d'un étui ou d'accessoires qui ne sont pas compatibles avec le chargement sans fil.

L'appareil pourrait ne pas se charger si la taille ou la forme de son côté rechargeable n'est pas adaptée à une utilisation avec la zone de charge.

Tous les appareils ne sont pas compatibles avec le système.

Pendant la charge, il est normal que la zone de charge et l'appareil chauffent.

☒ Chargeur sans fil \*

La recharge pourrait être brièvement interrompue si :

- Toutes les portes ou le hayon sont fermés  
- pour éviter toute interférence avec le bon fonctionnement du système d'accès sans clé.
- La position de l'appareil a été modifiée.

Ne pas charger plus d'un appareil à la fois sur une zone de charge.

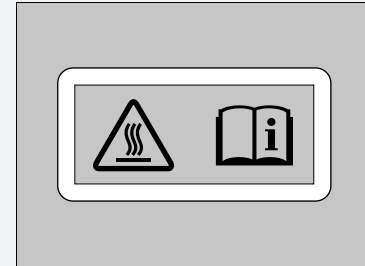

Risque de brûlures :

Les objets métalliques placés entre la plaquette et le dispositif peuvent devenir chauds.

Si l'appareil devient trop chaud et que la fonction de protection de la batterie s'active, il peut se charger très lentement ou ne plus se charger. La température à laquelle la fonction de protection de la batterie s'active dépend de l'appareil.

### ■ Volant chauffant\*



Le volant chauffant peut être utilisé lorsque le mode d'alimentation est ACTIVE.

Appuyer sur le bouton situé à droite du volant.

Lorsqu'une température confortable est atteinte, appuyer sur le bouton une nouvelle fois pour le désactiver.

Le volant chauffant se désactive à chaque activation du système d'alimentation, même s'il était activé lors de la dernière utilisation du véhicule.

### ▣ Volant chauffant\*

Ne pas utiliser le volant chauffant en continu lorsque le système d'alimentation est désactivé. Dans de telles conditions, la batterie 12 V pourrait être affaiblie, rendant l'activation du système d'alimentation difficile.

## ■ Chauffages de siège avant



Les chauffages de siège peuvent être utilisés lorsque le mode d'alimentation est ACTIVE.

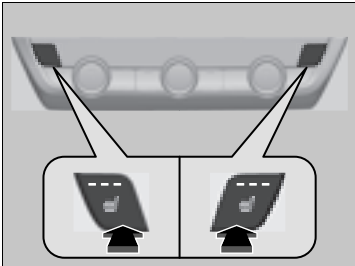

Appuyer sur le bouton du chauffage de siège :  
 Une fois : réglage HI ou haut (trois témoins allumés)  
 Deux fois : réglage MID ou intermédiaire (deux témoins allumés)  
 Trois fois : réglage LO (un témoin allumé)  
 Quatre fois : réglage OFF ou désactivation (aucun témoin allumé)

Lorsque le mode d'alimentation est activé après avoir été désactivé, le précédent réglage est maintenu.

## ☒ Chauffages de siège avant

### ⚠ ATTENTION

Des brûlures causées par la chaleur sont possibles lors de l'utilisation des chauffages de sièges.

Les personnes dont la sensibilité aux températures élevées est amoindrie (par exemple, les personnes souffrant de diabète, de lésions neurologiques affectant les membres inférieurs ou de paralysie) ou dont la peau est sensible ne doivent pas utiliser les chauffages de sièges.

Ne pas utiliser les chauffages de siège, même sur la position LO, lorsque le système d'alimentation est désactivé. Dans de telles conditions, la batterie 12 V peut être affaiblie, rendant le système d'alimentation difficile à démarrer.

Au bout d'un certain temps, l'intensité du chauffage de siège est automatiquement réduite d'un niveau à la fois jusqu'à ce que le chauffage de siège soit complètement éteint. Le temps écoulé varie en fonction de l'environnement intérieur.



## Utilisation de la commande automatique de la climatisation





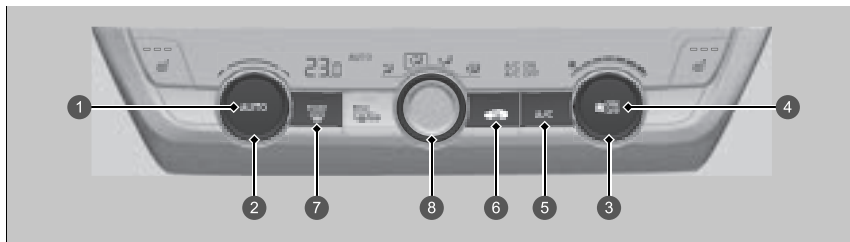

Le système de commande de climatisation automatique maintient la température intérieure sélectionnée. Le système sélectionne également le bon équilibre entre air chaud et air frais pour augmenter ou diminuer la température de l'habitacle en fonction de vos besoins, aussi vite que possible.

Utiliser le système lorsque le système d'alimentation est activé.

1. Appuyer sur la touche **AUTO**.
2. Régler la température intérieure sur le cadran de réglage de la température.
3. Appuyer sur la touche **ON/OFF** (Marche/Arrêt) pour annuler.

### Modèles sans touche SYNC



- 1 Touche **AUTO**\*1
- 2 Cadran de réglage de la température\*1
- 3 Cadran de réglage de ventilation\*1
- 4 Touche **ON/OFF**\*1
- 5 Touche **A/C** (climatisation)\*1
- 6 Touche  (Recyclage d'air)\*1
- 7 Touche  (Désembueur de pare-brise)\*1
- 8 Molette de contrôle de MODE
  -  L'air sort des bouches d'aération du tableau de bord.
  -  L'air sort du tableau de bord et des bouches d'aération au plancher
  -  L'air sort des bouches d'aération au plancher
  -  L'air sort des bouches d'aération au plancher et du désembueur du pare-brise

\*1 : modèles à conduite à gauche illustrés. Pour les modèles à conduite à droite, les emplacements des boutons sont symétriquement opposés.

### Utilisation de la commande automatique de la climatisation

Si une touche est enfoncée pendant l'utilisation du système de commande de la climatisation en mode automatique, la fonction de la touche enfoncée devient prioritaire.

Le témoin **AUTO** s'éteint, mais les fonctions non liées à la touche enfoncée restent commandées automatiquement.

Pour empêcher l'air extérieur froid de pénétrer dans l'habitacle, le ventilateur peut ne pas se mettre en marche immédiatement après l'activation de la touche **AUTO**.

Si l'habitacle est très chaud, il est possible de le rafraîchir plus rapidement en ouvrant partiellement les vitres, en plaçant le système sur Auto et en réglant la température sur un niveau bas. Désactiver le mode air frais en activant le mode recyclage d'air jusqu'à ce que la température ait diminué.

Lorsque la température est réglée sur la limite inférieure ou supérieure, **Lo** ou **Hi** s'affiche.





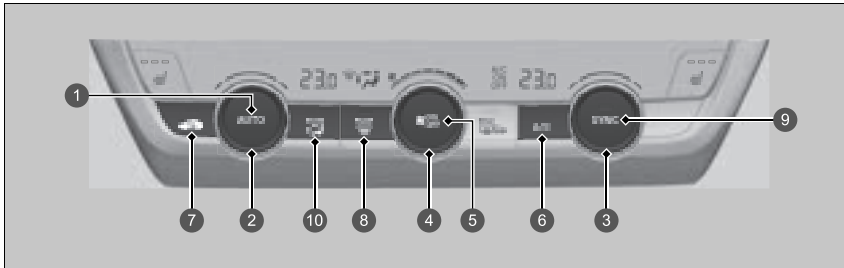

Pour activer et désactiver le système de commande de la climatisation, appuyer sur la touche **ON/OFF**. Lorsqu'il est activé, le système revient à la dernière sélection.

Lorsqu'il est activé, le mode ECON peut réduire les performances du système de commande de la climatisation.

Un faible niveau de la batterie haute tension peut réduire les performances du système de commande de la climatisation.

Modèles avec touche SYNC



- ① Touche **AUTO**\*1
- ② Sélecteur rotatif de la température côté conducteur\*1
- ③ Sélecteur rotatif de la température côté passager\*1
- ④ Cadran de réglage de ventilation\*1
- ⑤ Touche **ON/OFF**
- ⑥ Touche **A/C** (climatisation)\*1
- ⑦ Touche  (Recyclage d'air)\*1
- ⑧ Touche  (Désembueur de pare-brise)\*1
- ⑨ Bouton **SYNC** (Synchronisation)\*1
- ⑩ Touche de sélection **MODE**\*1
  -  L'air sort des bouches d'aération du tableau de bord.
  -  L'air sort du tableau de bord et des bouches d'aération au plancher
  -  L'air sort des bouches d'aération au plancher
  -  L'air sort des bouches d'aération au plancher et du désembueur du pare-brise

\*1 : modèles à conduite à gauche illustrés. Pour les modèles à conduite à droite, les emplacements des boutons sont symétriquement opposés.

■ **Basculement entre les modes recyclage d'air et air frais**

Appuyer sur la touche  (recyclage d'air) et changer le mode en fonction des conditions ambiantes.

Mode recyclage d'air (témoin activé) : recycle l'air de l'habitacle dans le système.

Mode air frais (témoin désactivé) : fait entrer l'air extérieur. En temps normal, le système fonctionne en mode air frais.

## ■ Dégivrage du pare-brise et des vitres

### Modèles sans touche SYNC

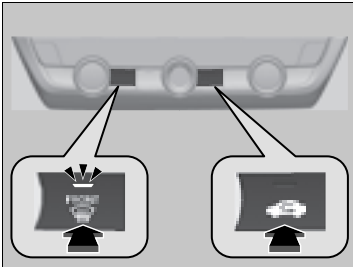

### Modèles avec touche SYNC

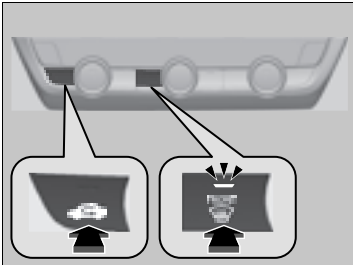

Une pression sur la touche  active la climatisation et fait passer le système automatiquement en mode air frais.

Pour désactiver la climatisation, appuyer de nouveau sur la touche . Le système rétablit alors les réglages précédents.

## ☒ Dégivrage du pare-brise et des vitres

**Par mesure de sécurité, s'assurer que toutes les vitres sont dégagées avant de prendre la route.**

Ne pas régler la température près des limites supérieure et inférieure.

Lorsque de l'air frais entre en contact avec le pare-brise, de la buée peut recouvrir l'extérieur du pare-brise.

## ■ Pour dégivrer rapidement les vitres

### Modèles sans touche SYNC

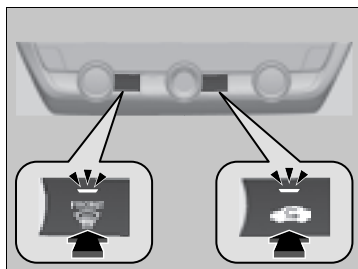

1. Appuyer sur la touche .
2. Appuyer sur la touche  (témoin allumé).

### Modèles avec touche SYNC

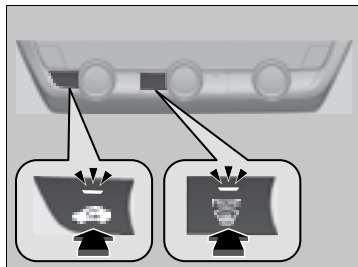

## ►► Pour dégivrer rapidement les vitres

Après le dégivrage des vitres, passer en mode air frais. Si le système reste en mode recyclage d'air, l'humidité peut entraîner la formation de buée sur les vitres. La visibilité s'en trouve réduite.

## ■ Mode synchronisation \*

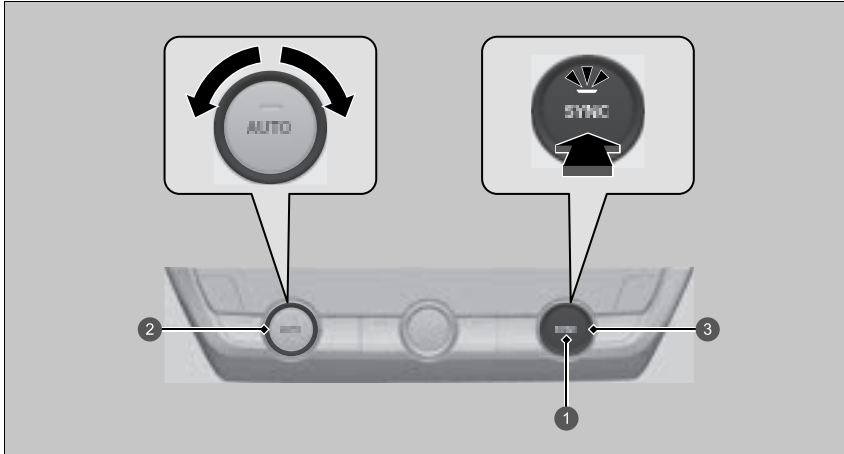

- ① Touche **SYNC**
- ② Sélecteur rotatif de la température côté conducteur
- ③ Sélecteur rotatif de la température côté passager

Il est possible de régler simultanément la température du côté conducteur et du côté passager en mode synchronisation.

1. Appuyer sur la touche **SYNC**.
  - Le système passe en mode synchronisation.
2. Régler la température à l'aide du sélecteur rotatif de température côté conducteur.

Appuyer sur la touche **SYNC** pour revenir en mode double réglage.



## ☒ Mode synchronisation \*

Lorsque la touche  est enfoncée, le système passe en mode synchronisation.

Lorsque le système est en mode synchronisé, la température du côté conducteur et la température du côté passager ne peuvent pas être réglées séparément.

## ■ Sélection de la sortie d'air souhaitée

Pour sélectionner la sortie d'air souhaitée, tourner le cadran sur la position correspondante.

-  permet de sélectionner la sortie **2**.
-  permet de sélectionner la sortie **3**.
-  permet de sélectionner le blocage de **2** et **3**.

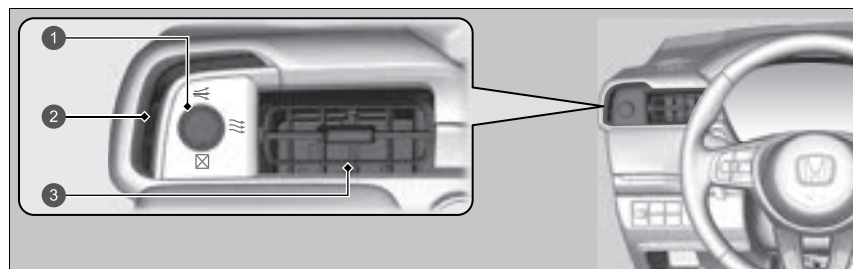

- 1** Cadran
- 2** Sortie d'air
- 3** Sortie d'air

## Capteurs de la commande automatique de la climatisation

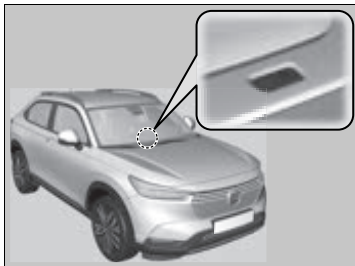

Le système de climatisation automatique est équipé de capteurs. Ne pas couvrir les capteurs ni répandre de liquide dessus.

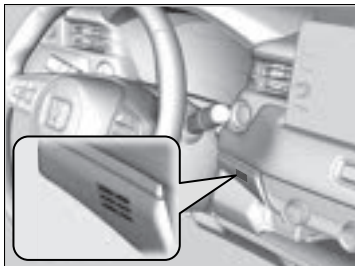





# Fonctions

Ce chapitre explique comment utiliser les équipements technologiques.

<b>Système audio</b> .....	246
<b>Affichage audio</b> .....	248
<b>Messages d'erreur du système audio</b> .....	337
<b>Informations générales relatives au système audio</b> .....	338
<b>Appel d'urgence (eCall)</b> .....	344
<b>Ravitaillement recommandé</b> .....	349

## A propos du système audio

Le système audio comprend une radio FM/AM et un service de diffusion audio numérique (DAB). Il peut également lire les clés USB et les périphériques iPod, iPhone, *Bluetooth*® et les smartphones.

Le système audio peut être commandé à partir des touches et des boutons sur le tableau de bord, des commandes à distance au volant ou des icônes de l'interface de l'écran tactile.

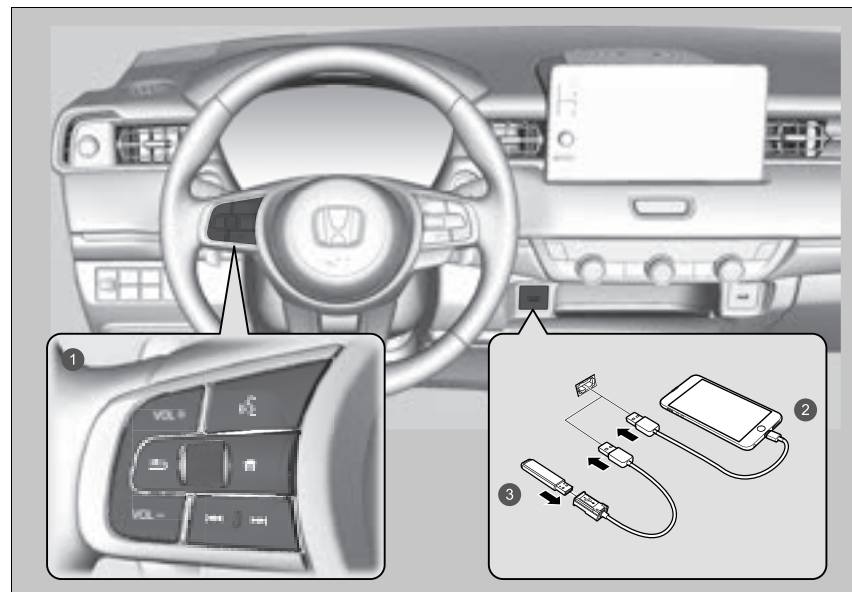

- 1 Commandes au volant
- 2 iPod
- 3 Clé USB

### » A propos du système audio

iPod®, iPhone® et iTunes® sont des marques déposées d'Apple Inc.

## Protection antivol du système audio

---

Le système audio est désactivé lorsqu'il n'est plus alimenté, notamment lorsque la batterie de 12 volts est débranchée ou déchargée. Dans certains cas, le système peut afficher un écran avec code d'entrée. Si cela se produit, réactiver le système audio.

### ■ Réactivation du système audio

1. Mettre le mode d'alimentation sur ACTIVE.
2. Activer le système audio.
3. Appuyer de nouveau sur la touche de mise sous tension du système audio et la maintenir enfoncée pendant plus de deux secondes.
  - ▶ Le système audio se réactive lorsque la commande audio établit une connexion avec le module de commande du véhicule. Si le module de commande ne parvient pas à reconnaître l'unité audio, il convient de se rendre chez un concessionnaire pour faire contrôler l'unité audio.

## Démarrage

L'affichage audio démarre automatiquement lorsque le mode d'alimentation est sur ACCESSOIRES ou ACTIVE. Au démarrage, l'écran suivant relatif au téléchargement de données s'affiche.

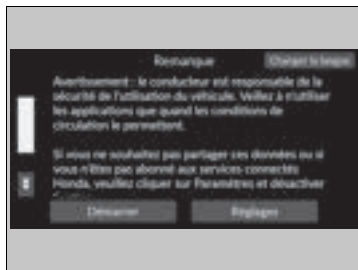

Sélectionner **Démarrer**.

- ▶ Si vous souhaitez modifier les paramètres de téléchargement des données, sélectionner **Paramètres**, puis sélectionner les paramètres **MARCHE/ARRET** sur l'écran **Partage des données du véhicule et de l'emplacement**.
- ▶ Si vous ne sélectionnez pas **Démarrer**, le système passera automatiquement à l'écran d'accueil après un certain temps.
- ▶ Si aucun appareil n'est enregistré, sélectionner **Démarrer**, l'écran de jumelage *Bluetooth*® est affiché.

### ■ Pour jumeler un téléphone mobile (quand aucun téléphone n'est jumelé au système)

1. Vérifier que le téléphone est en mode recherche ou identification.
2. Sélectionner **Honda HFT** sur votre téléphone.
  - ▶ Pour jumeler un téléphone à partir de cet affichage audio, sélectionner **Rech. périph.**, puis sélectionner votre téléphone lorsqu'il apparaît dans la liste.
  - ▶ Si vous cochez la case **Ne plus afficher ce message**, cet écran ne s'affichera pas.

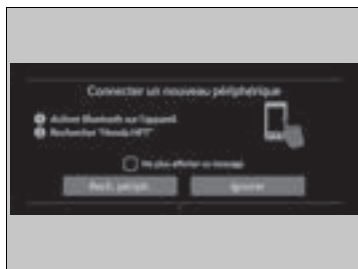

## » Démarrage

### Partage des données du véhicule et de l'emplacement

**ON** : communication des données disponible.

**OFF** : communication des données indisponible.

## Fonctionnement de base

### ■ Fonction du système audio

Pour utiliser le système audio, le mode d'alimentation doit être sur la position ACCESSOIRES ou ACTIVE.



- 1 **Toutes les applis**
- 2 Icônes d'état
- 3 Icônes de raccourci d'applications
- 4 Flèche
- 5 Icône **Mode d'affichage**

- 6 Icônes du commutateur de changement de mode
- 7 Touches (Rechercher/Sauter)
- 8 Touche **VOL/ AUDIO** (Volume/Alimentation)
- 9 Touche (Retour)
- 10 Touche (Accueil)

### ☒ Fonction du système audio

Cet écran est indiqué pour les modèles à conduite à gauche. Pour les modèles à conduite à droite, les emplacements des touches sont symétriquement opposés.



 **Toutes les applis** : affiche toutes les applications.

**Icônes d'état**  : affichent les témoins d'informations sur le véhicule, les téléphones connectés, etc. dans la zone d'en-tête.



**Icônes de raccourci d'applications**  : affichent les icônes de raccourci d'applications.

**Flèche**  : affiche les pages suivantes sur l'écran Audio/Informations.

Icône   **Mode d'affichage**  : modifie la luminosité de l'écran Audio/Informations.

Sélectionner  une fois et sélectionner  ou  pour effectuer un réglage.

**Icônes du commutateur de changement de mode**  : affichent les icônes permettant de modifier le mode directement.

Touches  /  (Rechercher/Sauter) : appuyer pour changer de station, de chanson ou de fichier.

Touche **VOL** /  **AUDIO (Volume/Alimentation)** : active et désactive le système audio et se tourne pour régler le volume.

**Touche**   **(Retour)** : appuyer sur cette touche pour revenir à l'écran précédent.

**Touche**   **(Accueil)** : appuyer sur cette touche pour accéder à l'écran d'accueil.

## Ports USB

### Sur le panneau avant

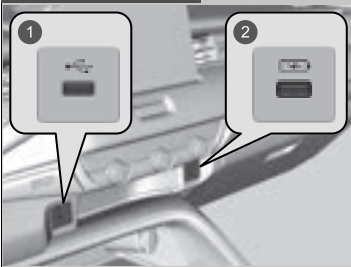

- 1 Lecture de fichiers audio et connexion des téléphones compatibles
- 2 Uniquement pour le chargement d'appareils

### Sur l'arrière du compartiment de console\*

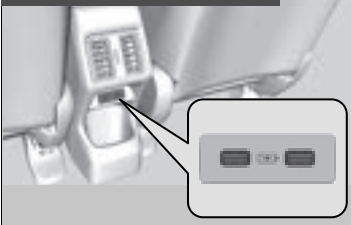

### ■ Sur le panneau avant (🔌)

Le port USB (2,5 A) sur le panneau avant est destiné au chargement d'appareils, à la lecture des fichiers audio et à la connexion des téléphones compatibles avec Apple CarPlay ou Android Auto.

- Pour éviter tout problème potentiel, veiller à utiliser un connecteur Apple Lightning MFi certifié pour Apple CarPlay ; pour Android Auto, les câbles doivent être certifiés conformes à la norme USB 2.0 par USB-IF.

### ■ Sur le panneau avant (🔌)

Le port USB (2,5 A) sur le panneau avant est destiné uniquement au chargement d'appareils.

- Il n'est pas possible de lire de la musique même si un lecteur de musique y est branché.

### ■ Sur l'arrière du compartiment de console\*

Les ports USB (2,5 A) sont uniquement destinés au chargement d'appareils.

- Il n'est pas possible de lire de la musique même si un lecteur de musique y est branché.

### 🔌 Ports USB

- Ne pas laisser un iPod ou une clé USB dans le véhicule. Le rayonnement direct du soleil et la chaleur pourraient l'endommager.
- Nous recommandons l'utilisation d'un câble USB pour brancher une clé USB sur le port USB.
- Ne pas brancher l'iPod ou la clé USB à l'aide d'un hub.
- Ne pas utiliser un dispositif tel qu'un lecteur de carte ou un disque dur car le périphérique ou les fichiers pourraient être endommagés.
- Il est recommandé de sauvegarder les données avant d'utiliser le dispositif dans le véhicule.
- L'affichage des messages peut différer selon le modèle du dispositif et la version du logiciel.

### Charge USB

Le port USB peut fournir une puissance allant jusqu'à 2,5A. Il ne fournit pas de sortie 2,5A, sauf demande de l'appareil. Pour plus de détails concernant les intensités de courant, lire le manuel d'instructions de l'appareil à charger.

Dans certaines conditions, un appareil branché sur le port USB peut générer des interférences sur le son de la station de radio.



\* Non disponible sur tous les modèles

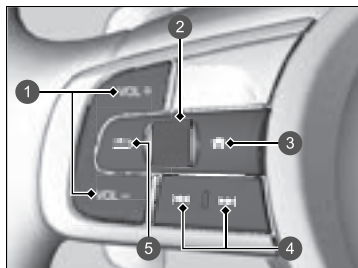

## ■ Commandes audio à distance



Permet de commander le système audio en conduisant. L'information est affichée sur l'interface d'information du conducteur.

- ① Touches **VOL+** / **VOL-** (Volume)
- ② Molette gauche de sélection
- ③ Touche  (Accueil)
- ④ Touches  (Rechercher/Sauter)
- ⑤ Touche  (Retour)

### Touches **VOL+** / **VOL-** (Volume)

Appuyer sur **VOL+** : pour augmenter le volume.

Appuyer sur **VOL-** : pour diminuer le volume.

### Molette gauche de sélection

- Lors de la sélection du mode audio

Appuyer sur la touche  (Accueil), faire défiler vers le haut ou vers le bas pour sélectionner

 (Audio) sur l'interface d'information du conducteur, puis appuyer sur la molette de sélection gauche.

## » Commandes audio à distance

Certains modes s'affichent uniquement en cas d'utilisation d'un appareil ou d'un support approprié.

En fonction du périphérique *Bluetooth*® connecté, il est possible que certaines fonctions ne puissent pas être activées.

Appuyer sur la touche  (Retour) pour que l'interface d'information du conducteur revienne à l'écran précédent ou pour annuler une commande.



Appuyer sur la touche  (Accueil) pour revenir à l'écran d'accueil de l'interface d'informations du conducteur.











**Faire défiler vers le haut ou vers le bas :**

Pour parcourir les différents modes audio, faire défiler vers le haut ou vers le bas, puis appuyer sur la molette gauche de sélection :

FM/AM/DAB/iPod/USB/Apple CarPlay/Android Auto/*Bluetooth*® Audio

- ▶ En fonction du périphérique connecté, les modes affichés peuvent être modifiés.

**Touches /  (Rechercher/Sauter)**

- En écoutant la radio
  - Appuyer sur ** : pour sélectionner la station prédéfinie suivante.
  - Appuyer sur ** : pour sélectionner la station prédéfinie précédente.
  - Appuyer sur  et maintenir enfoncé** : pour sélectionner la station à signal fort suivante.
  - Appuyer sur  et maintenir enfoncé** : pour sélectionner la station à signal fort précédente.
- Lors de la lecture d'un iPod, d'une clé USB, d'un fichier audio *Bluetooth*® ou d'une connectivité SmartPhone
  - ▶ En fonction du périphérique connecté, les opérations peuvent être modifiées.
  - Appuyer sur ** : pour passer au morceau suivant.
  - Appuyer sur ** : pour revenir au morceau précédent.
- Lors de la lecture d'une clé USB
  - Appuyer sur  et maintenir enfoncé** : pour passer au dossier suivant.
  - Appuyer sur  et maintenir enfoncé** : pour revenir au dossier précédent.
- Lors de la lecture d'un iPod :
  - Appuyer sur  et maintenir enfoncé** : pour passer au morceau suivant.
  - Appuyer sur  et maintenir enfoncé** : pour revenir au morceau précédent.

## Manuel d'utilisation embarqué\*

Vous pouvez consulter le contenu du manuel d'utilisation sur l'affichage audio.

### ■ Ouvrir le manuel d'utilisation

1. Sélectionner  **Toutes les applis**.
2. Sélectionner **Manuel d'utilisation**.

### ■ Installer/mettre à jour le manuel d'utilisation

Lorsque vous pouvez installer ou mettre à jour le manuel d'utilisation, la notification sera envoyée automatiquement.

Pour le mettre à jour :

1. Appuyer sur la notification.
  - L'écran de la version s'affiche.
2. Sélectionner les éléments à mettre à jour.
3. Taper sur **Mettre à jour**.

Si vous désélectionnez un élément sur l'écran de la version, vous ne recevrez aucune notification pour celui-ci.

### » Manuel d'utilisation embarqué\*

Cette fonction ne couvre pas toutes les langues disponibles pour l'affichage audio.

La modification de la langue de l'affichage audio modifiera également la langue du manuel d'utilisation. Si le manuel d'utilisation n'est pas disponible ou installé dans cette langue, le manuel sera défini par défaut en anglais.

### » Installer/mettre à jour le manuel d'utilisation

Il peut exister des différences dans le contenu affiché selon la version du manuel d'utilisation.

Si le manuel d'utilisation n'est pas encore installé, il peut l'être par Wi-Fi.



► **Connexion à un point d'accès Wi-Fi** P. 294

Pour les langues à l'exception de l'anglais, de l'allemand, du français, de l'italien et de l'espagnol

Si le manuel d'utilisation est installé dans une nouvelle langue, le manuel précédemment téléchargé sera supprimé.

## Fonctionnement de la commande vocale\*, \*1

Le véhicule est doté d'un système de commande vocale qui permet d'utiliser les fonctions en mode mains libres.

Le système de commande vocale utilise les touches  (Parler) et  (Retour) sur le volant et un microphone situé près des éclairages de lecture au plafond.

### Reconnaissance vocale

Pour une qualité de reconnaissance vocale optimale lors de l'utilisation du système de commande vocale :

- Veiller à afficher l'écran correspondant à la commande vocale que vous utilisez.

Le système ne reconnaît que certaines commandes.

Commandes vocales disponibles.

 **Ecran du portail vocal** P. 256



- Fermer les fenêtres.
- Régler les bouches d'aération du tableau de bord et les bouches d'aération latérales pour qu'elles ne soufflent pas sur le microphone au plafond.
- Parler clairement d'une voix naturelle et claire, sans pause entre les mots.
- Tâcher de réduire tout bruit de fond. Le système peut mal interpréter votre commande si plusieurs personnes parlent en même temps.

\*1 : les langues reconnues par le système de commande vocale sont l'anglais, l'allemand, le français, l'espagnol et l'italien.

\* Non disponible sur tous les modèles

*suite page suivante*

### Fonctionnement de la commande vocale\*, \*1

Lorsque la touche  est enfoncée, un message s'affiche pour demander quelle sera l'action suivante. Appuyer à nouveau sur la touche  et la relâcher pour contourner ce message et prononcer une commande.

## ■ Ecran du portail vocal

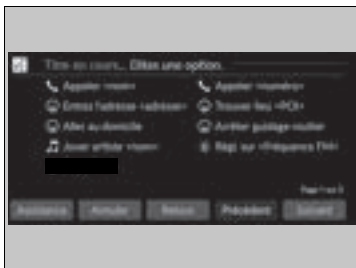

Lorsque la touche  (Parler) est enfoncée, les commandes vocales disponibles apparaissent sur l'écran.

Pour obtenir une liste complète des commandes, dire « Aide » après le bip.

Selon le mode sélectionné, les commandes affichées sont différentes sur l'écran du portail vocal. Les commandes reconnues sont les mêmes quel que soit l'écran sélectionné.

Mode normal : Une liste des exemples de commandes s'affiche pour remplir rapidement votre fonction souhaitée.

Mode d'assistance : Une liste des commandes de base s'affiche pour vous guider, étape par étape, dans le menu Voix.

Il est possible de modifier le mode sur

l'écran **Paramètres généraux**.

 **Commande vocale\*** P. 310

Le système ne reconnaît que les commandes sur les pages suivantes, sur certains écrans.

Les commandes vocales libres ne sont pas reconnues.

## ■ Commandes générales

Lorsque l'écran du portail vocal est affiché, il passe à l'écran supérieur de chaque fonction en utilisant les commandes globales.

- Recherche de musique
- AM
- FM
- Navigation
- Téléphone

## ■ Commandes de téléphone

Cette fonction n'est utilisable que lorsque le téléphone est connecté. Lorsque le système reconnaît la commande de téléphone, l'écran passe à l'écran dédié à la reconnaissance vocale du téléphone.

## ■ Commandes de téléphone

- Appeler <nom>
- Appeler <numéro>

Le système reconnaît un nom de contact unique dans le répertoire enregistré sur votre téléphone. Si le nom complet est enregistré dans le premier champ de nom, le système reconnaît le prénom et le nom de famille comme un nom de contact.

Les commandes de téléphone ne sont pas disponibles si l'on utilise Apple CarPlay.

## ■ Commandes audio

Lorsque le système reconnaît la commande audio, l'écran passe à l'écran dédié à la reconnaissance vocale du système audio.

### ■ Commandes FM

- Régl. sur <Fréquence FM>

### ■ Commandes AM

- Régl. sur <Fréquence AM>

### ■ Commandes iPod

- *Liste de l'album <nom>*
- *Liste de l'artiste <nom>*
- *Liste de genre <nom>*
- *Liste de liste de lecture <nom>*
- *Lire <album> de <artiste>*
- *Lire*
- *Lire l'album <nom>*
- *Lire l'artiste <nom>*
- *Lire le genre <nom>*
- *Lire la musique <texte :media\_combo>*
- *Lire la liste de lecture <nom>*
- *Lire la chanson <nom>*

### ■ Commandes USB

- *Liste de l'album <nom>*
- *Liste de l'artiste <nom>*
- *Liste de liste de lecture <nom>*
- *Lire <album> de <artiste>*
- *Lire*
- *Lire l'album <nom>*
- *Lire l'artiste <nom>*
- *Lire la musique <texte :media\_combo>*
- *Lire la liste de lecture <nom>*
- *Lire la chanson <nom>*

### ■ Commandes de navigation

L'écran affiche l'écran de navigation.

- ☒ **Se reporter au manuel du système de navigation**

### ■ Commandes standard

- *Aide vocale*
- *Annuler*
- *Retour*

La commande vocale est une aide vocale pour l'écran actuel.

### ■ Commandes Liste

- *Précédent*
- *Suivant*
- *Oui*
- *Non*

## Ecran Audio/Informations

Affiche l'état du système audio et l'horloge. Cet écran permet d'accéder aux différentes options de réglage.



### ►► Ecran Audio/Informations

#### Commande via l'écran tactile

- Utiliser quelques gestes simples - par exemple toucher, balayer et faire défiler - pour actionner certaines fonctions audio.
- Certains éléments peuvent être grisés pendant la conduite pour réduire les possibilités de distraction.
- Ils peuvent être sélectionnés lorsque le véhicule est à l'arrêt ou à l'aide des commandes vocales\*.
- Le port de gants peut limiter la réponse de l'écran tactile ou l'empêcher de répondre.

Il est possible de modifier la sensibilité de l'écran tactile.

► **Fonctions personnalisées** P. 304

## ■ Fonction de raccourci de l'application

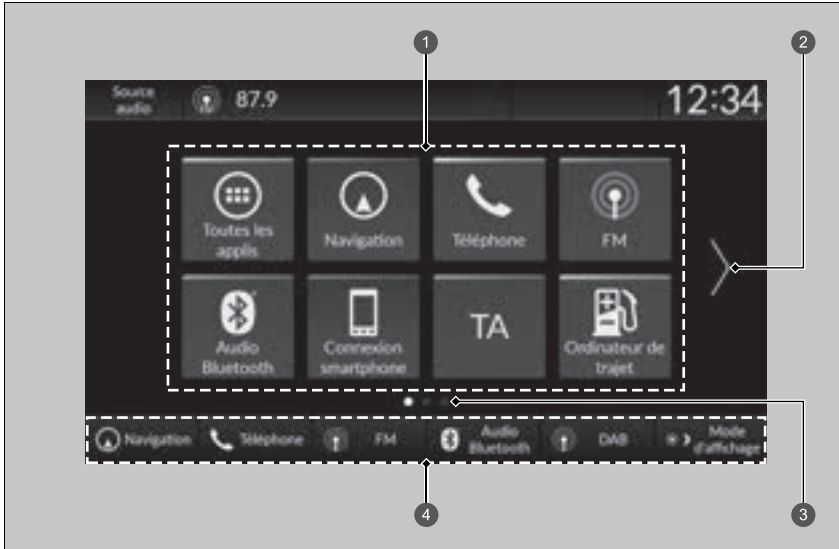

- ① Icônes de raccourci d'applications
- ② Flèche
- ③ Indicateur de Page
- ④ Commutateurs de changement de mode

### ■ Pour passer à l'écran suivant

La sélection de [] ou [], ou faire défiler l'écran vers la gauche ou la droite pour accéder à l'écran suivant.

## ☒ Fonction de raccourci de l'application

L'écran d'accueil peut comprendre jusqu'à 6 pages.

Appuyer sur la touche pour revenir directement à la première page de l'écran d'accueil depuis n'importe quelle page.



## ■ Ajouter des icônes d'application sur l'écran d'accueil

Des icônes d'application peuvent être ajoutées sur l'écran d'accueil.

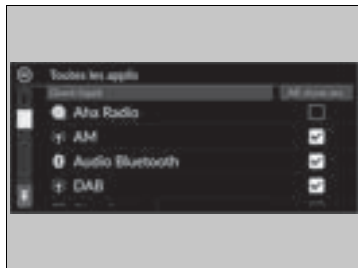

1. Appuyer sur la touche .
2. Sélectionner  **Toutes les applis.**
3. Sélectionner la case cochée sur les applications souhaitées.

## ►► Ajouter des icônes d'application sur l'écran d'accueil

Les applications préinstallées pourraient ne pas démarrer normalement. Si cela se produit, vous devez redémarrer le système. Mettre le mode d'alimentation sur CONTACT COUPE, puis sélectionner à nouveau le mode ACTIVE. Par la suite, démarrer à nouveau l'application. Si vous ne parvenez toujours pas à démarrer les applications, il est nécessaire de réinitialiser le système.

### ☒ Réinitialisation de la valeur par défaut de tous les réglages P. 317

Lorsque la procédure **Réinitialisation données d'usine** est effectuée, il est possible que tous les paramètres soient réinitialisés à leur réglage par défaut.

### ☒ Réinitialisation de la valeur par défaut de tous les réglages P. 317

Dans l'éventualité où ces applications ne démarreraient toujours pas normalement, même après la procédure **Réinitialisation données d'usine**, contacter un concessionnaire.

## ■ Pour déplacer des icônes sur l'écran d'accueil

Il est possible de modifier l'emplacement sur l'écran d'accueil.

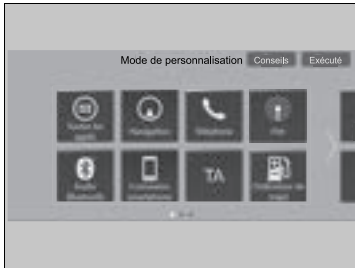

1. Appuyer sur la touche .
2. Appuyer longuement sur une icône.
  - L'affichage bascule sur l'écran de personnalisation.
3. Faire glisser et déposer l'icône à l'emplacement souhaité.
4. Sélectionner **Exécuté**.
  - L'écran revient à l'écran d'accueil.

## ☒ Pour déplacer des icônes sur l'écran d'accueil

Sélectionner **Conseils** pour afficher les conseils. Pour les masquer, les sélectionner à nouveau.

## ■ Pour supprimer des icônes sur l'écran d'accueil

Il est possible de supprimer les icônes présentes sur l'écran d'accueil.

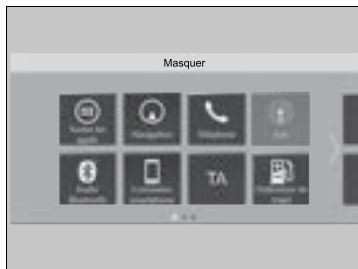

1. Appuyer sur la touche **HOME**.
2. Appuyer longuement sur une icône.
  - L'affichage bascule sur l'écran de personnalisation.
3. Faire glisser et déposer l'icône à supprimer dans la zone d'en-tête.
  - L'icône est supprimée de la page d'accueil.
4. Sélectionner **Exécuté**.
  - L'écran revient à l'écran d'accueil.

## ►► Pour supprimer des icônes sur l'écran d'accueil

Les applications ne seront pas supprimées par la suppression de l'icône sur l'écran d'accueil.

Sélectionner **Conseils** pour afficher les conseils. Pour les masquer, les sélectionner à nouveau.

## ■ Pour déplacer des icônes sur l'écran d'accueil

Jusqu'à six icônes peuvent être affichées au bas de l'écran d'accueil.



- 1 Commutateurs de changement de mode

1. Appuyer sur la touche .
2. Appuyer longuement sur une icône.
  - L'affichage bascule sur l'écran de personnalisation.
3. Faire glisser et déposer l'icône que vous souhaitez enregistrer en bas de l'écran d'accueil.
  - L'icône est stockée dans la zone des commutateurs de changement de mode.
4. Sélectionner **Exécuté**.
  - L'écran revient à l'écran d'accueil.

## ☒ Pour déplacer des icônes sur l'écran d'accueil

Sélectionner **Conseils** pour afficher les conseils. Pour les masquer, les sélectionner à nouveau.

## ■ Zone d'état

Affiche les témoins d'informations sur le véhicule, les téléphones connectés, etc. dans la zone d'en-tête. Il est possible de confirmer les informations détaillées en sélectionnant ces icônes.



1. Sélectionner l'icône d'état du système.  
► La zone d'état s'affiche.
2. Sélectionner un élément pour voir les détails.
3. Sélectionner la touche **BACK** ou sélectionner l'icône de l'état du système pour fermer la zone.

1 Icône d'état du système

## ■ Sélectionner une source audio

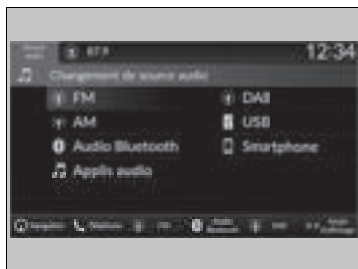

Sélectionner **Source audio** dans la zone d'en-tête, puis sélectionner une icône dans la liste des sources pour changer la source audio.

## ■ Limites du fonctionnement manuel

Certaines fonctions manuelles sont désactivées ou inutilisables lorsque le véhicule est en mouvement.

Il n'est pas possible de sélectionner une option grisée tant que le véhicule n'est pas à l'arrêt.

## Configuration horloge

### ■ Réglage de l'horloge

Vous pouvez régler l'heure manuellement et définir le fond de l'horloge sur l'écran Audio/ Informations.

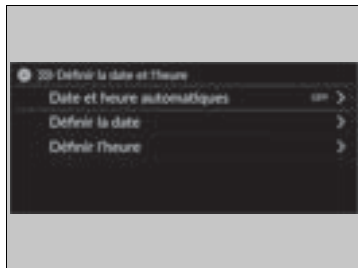

1. Appuyer sur la touche .
2. Sélectionner **Paramètres généraux**.
3. Sélectionner **Systeme**.
4. Sélectionner **Date et heure**.
5. Sélectionner **Définir la date et l'heure**.
6. Sélectionner **Date et heure automatiques**, puis sélectionner **OFF**.

Pour régler la date :

7. Sélectionner **Définir la date**.
8. Sélectionner .
9. Sélectionner **Enregistrer** pour définir la date.



Pour régler l'heure :

7. Sélectionner **Définir l'heure**.
8. Sélectionner .
9. Sélectionner **Enregistrer** pour régler l'heure.

### » Réglage de l'horloge

L'horloge est automatiquement mise à jour par l'intermédiaire du système audio.

Vous pouvez également régler l'horloge en appuyant sur l'horloge affichée dans la zone d'en-tête de l'écran Audio/ Informations, sur le mot **Horloge** affiché sur l'écran d'accueil ou sur  **Toutes les applis**.

1. Appuyer sur l'horloge à l'écran.  
L'écran d'horloge de type face s'affiche.
2. Sélectionner **Paramètres**.
3. Sélectionner **Date et heure**.
4. Sélectionner **Définir la date et l'heure**.
5. Sélectionner **Date et heure automatiques**, puis sélectionner **OFF**.
6. Sélectionner **Définir la date** ou **Définir l'heure**.
7. Régler les dates, les heures et les minutes en sélectionnant / .
8. Sélectionner **Enregistrer** pour régler l'heure.



Il est possible de personnaliser l'écran d'horloge.

 **Systeme** P. 305

## ■ Configuration du fond d'écran de l'horloge



### ■ Importer un fond d'écran d'horloge



1. Raccorder la clé USB au port USB.  
 ► Ports USB P. 251
2. Appuyer sur la touche .
3. Sélectionner **Horloge**.  
 ► Si **Horloge** n'est pas affiché sur l'écran d'accueil, sélectionner  **Toutes les applis**.
4. Sélectionner **Paramètres**.
5. Sélectionner **Apparences de l'horloge**.
6. Sélectionner **Ajouter**.  
 ► La photo des images stockées sur la clé USB apparaît dans la liste.
7. Sélectionner l'image à importer.  
 ► Plusieurs images peuvent être sélectionnées en même temps.
8. Sélectionner **OK**.  
 ► Les images sélectionnées s'affichent.
9. Sélectionner **Transfert**.  
 ► L'affichage revient à l'écran de sélection du fond d'écran d'horloge.

### ☒ Configuration du fond d'écran de l'horloge



- Lors de l'importation de fichiers de fond, l'image doit se trouver dans le répertoire racine de la clé USB. Les images d'un dossier ne peuvent pas être importées.
- Le nom de fichier doit être inférieur à 64 octets.
- Le format de fichier de l'image qu'il est possible d'importer est BMP (bmp) ou JPEG (jpg).
- La limite de la taille de fichier individuel est de 10 MB.
- Si la clé USB ne contient pas de photos, un message s'affiche.
- Il est possible d'importer jusqu'à 11 images.
- La taille d'image maximum est de 4 096 x 2 304 pixels. Si la taille de l'image est inférieure à 1 280 x 720 pixels, l'image s'affiche au centre de l'écran et la zone excédentaire apparaît en noir.



### ■ Sélectionner le fond d'écran d'horloge

1. Appuyer sur la touche .
2. Sélectionner **Horloge**.
  - Si **Horloge** n'est pas affiché sur l'écran d'accueil, sélectionner  **Toutes les applis**.
3. Sélectionner **Paramètres**.
4. Sélectionner **Apparences de l'horloge**.
5. Sélectionner l'image souhaitée pour le réglage.
  - L'aperçu s'affiche à l'écran.
6. Sélectionner **Enregistrer**.
  - L'écran horloge sur lequel le fond d'écran a été défini est affiché.

### ■ Supprimer un fond d'écran d'horloge

1. Appuyer sur la touche .
2. Sélectionner **Horloge**.
  - Si **Horloge** n'est pas affiché sur l'écran d'accueil, sélectionner  **Toutes les applis**.
3. Sélectionner **Paramètres**.
4. Sélectionner **Apparences de l'horloge**.
5. Sélectionner **Suppr. photos**.
6. Sélectionner l'image souhaitée à supprimer.
  - Plusieurs images peuvent être sélectionnées en même temps.
7. Sélectionner **OK**.
  - Les images sélectionnées s'affichent.
8. Sélectionner **Supprimer**.
  - L'affichage revient à l'écran de sélection du fond d'écran d'horloge.

## Réglage du son

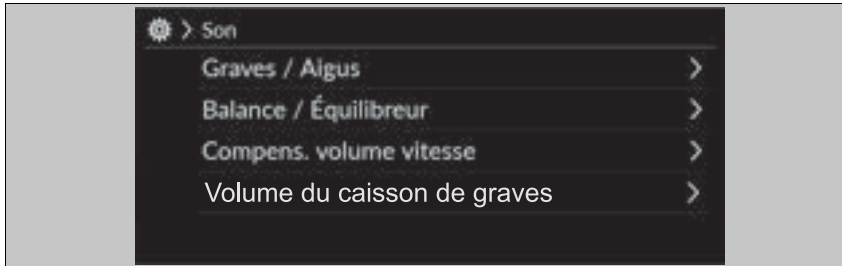

1. Sélectionner la source audio.
2. Sélectionner **Son**.
3. Sélectionner le paramètre souhaité.

Sélectionner un élément à partir des choix suivants :

- **Graves / Aigus** : Aigus, Moyens, Graves
- **Balance / Équilibre** : Balance, Fader
- **Compens. volume vitesse** : adaptation du volume en fonction de la vitesse (SVC)
- **Volume du caisson de graves\*** : Subwoofer, haut-parleur central

\* Non disponible sur tous les modèles

### ☒ Réglage du son

La fonction SVC adapte le volume sonore à la vitesse du véhicule. Plus le véhicule roule vite, plus le volume audio augmente. Plus le véhicule ralentit, plus le volume audio diminue.

Il est également possible de régler le son selon la procédure suivante.

1. Appuyer sur la touche .
2. Sélectionner **Paramètres généraux**.
3. Sélectionner **Son**.

Pour réinitialiser chaque paramètre pour **Graves / Aigus**, **Balance / Équilibre**, **Compens. volume vitesse** et **Volume du caisson de graves\***, sélectionner **Par défaut** sur chaque écran de paramètres.



## Réglage de l'affichage

Vous pouvez régler séparément la luminosité de l'écran pour les modes jour et nuit.

### ■ Changer de mode d'affichage manuellement



Sélectionner  (Mode d'affichage).

- La barre de luminosité s'affiche pendant quelques secondes.
- Sélectionner  ou  pour régler la luminosité.

### ▣ Réglage de l'affichage

Vous pouvez régler la luminosité en faisant glisser ou en cliquant sur la barre de luminosité.

Vous pouvez également modifier la luminosité de l'écran sur les procédures suivantes.

1. Appuyer sur la touche .
2. Sélectionner **Paramètres généraux**.
3. Sélectionner **Affichage**.
4. Sélectionner le paramètre souhaité.

Pour réinitialiser les réglages, sélectionner **Par défaut**.



## Mises à jour système



Le micrologiciel du système audio peut être mis à jour avec une connexion Wi-Fi ou avec un périphérique USB.

### Modèles avec TCU

Le micrologiciel du système audio peut également être mis à jour à l'aide de l'unité de commande de télématique (TCU) via le service par abonnement.

### Procédure de mise à jour

Lorsque la mise à jour du système audio est disponible, la notification est indiquée dans la zone d'état. Suivre la procédure suivante pour mettre à jour le système.

1. Appuyer sur la touche .
2. Sélectionner **Mises à jour du système**.
  - ▶ Si l'option **Mises à jour du système** n'est pas affichée sur l'écran d'accueil, sélectionner  **Toutes les applis**.
  - ▶ Le système vérifie les mises à jour.
  - ▶ Si l'icône de mise à jour est apparue sur l'écran d'accueil, sélectionner l'icône Etat.
    - ▶  **Zone d'état** P. 264
3. Sélectionner **Télécharger**.
  - ▶ Une notification apparaît sur l'écran si l'accord de l'utilisateur est nécessaire pour le téléchargement.
4. Sélectionner **Installer maintenant** ou **Installer contact coupé**.
  - ▶ Une notification s'affiche à l'écran si la mise à jour est prête.

### Procédure de mise à jour

Le système peut être mis à jour via le Wi-Fi, mais il n'est pas possible d'utiliser le portail captif qui nécessite des identifiants de connexion ou l'acceptation des conditions d'utilisation du navigateur.

Le téléchargement sera annulé si :

- La connexion Wi-Fi est interrompue.
- Le système d'alimentation est coupé lorsque la batterie de 12 V est faible.

Le téléchargement reprend dès qu'une connexion Wi-Fi est de nouveau établie.

Pour la protection de la batterie 12 V, l'option **Installer contact coupé** ne peut pas être sélectionnée lorsque la batterie est faible. Pour installer les données mises à jour, recharger la batterie ou sélectionner **Installer maintenant**.

## ■ Paramètres des mises à jour du système

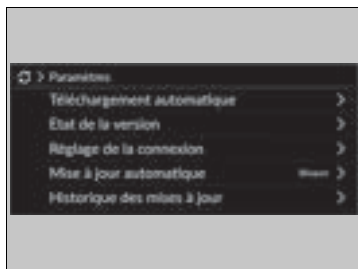



Les paramètres suivants peuvent être définis.

- **Téléchargement automatique**
- **Etat de la version**
- **Réglage de la connexion**
- **Mise à jour automatique**
- **Historique des mises à jour**



### ■ Paramètres de téléchargement automatique

Utiliser la procédure suivante pour modifier le réglage du téléchargement automatique.

1. Appuyer sur la touche .
2. Sélectionner **Mises à jour du système**.
  - Si l'option **Mises à jour du système** n'est pas affichée sur l'écran d'accueil, sélectionner  **Toutes les applis**.
3. Sélectionner **Paramètres**.
4. Sélectionner la fonction **Téléchargement automatique**.
5. Sélectionner le point d'accès, puis **Autoriser**.
  - Si vous ne voulez pas mettre le système à jour automatiquement, sélectionner **Bloquer**.



### ■ Afficher un état de mise à jour et de version

Utiliser la procédure suivante pour confirmer l'état de la mise à jour et la version.

1. Appuyer sur la touche .
2. Sélectionner **Mises à jour du système**.
  - Si l'option **Mises à jour du système** n'est pas affichée sur l'écran d'accueil, sélectionner  **Toutes les applis**.
3. Sélectionner **Paramètres**.
4. Sélectionner **Etat de la version**.



### ■ Configuration de la connexion

Utiliser la procédure suivante pour se connecter à Internet via un réseau Wi-Fi.

1. Appuyer sur la touche .
2. Sélectionner **Mises à jour du système**.
  - ▶ Si l'option **Mises à jour du système** n'est pas affichée sur l'écran d'accueil, sélectionner  **Toutes les applis**.
3. Sélectionner **Paramètres**.
4. Sélectionner **Réglage de la connexion**.
5. Sélectionner **OK**.
6. Sélectionner **Changer le mode**.
7. Sélectionner **Réseau**.
  - ▶ Si le Wi-Fi du véhicule est désactivé, sélectionner **OFF**.



### ■ Paramètres de mise à jour automatique

Utiliser la procédure suivante pour modifier le paramètre de mise à jour automatique.

1. Appuyer sur la touche .
2. Sélectionner **Mises à jour du système**.
  - ▶ Si l'option **Mises à jour du système** n'est pas affichée sur l'écran d'accueil, sélectionner  **Toutes les applis**.
3. Sélectionner **Paramètres**.
4. Sélectionner **Mise à jour automatique**.
5. Sélectionner **Accepter**.
  - ▶ Si vous ne voulez pas mettre le système à jour automatiquement, sélectionner **Refuser**.



### ■ Consulter l'historique des mises à jour

Utiliser la procédure suivante pour confirmer l'historique des mises à jour.



1. Appuyer sur la touche .
2. Sélectionner **Mises à jour du système**.
  - ▶ Si l'option **Mises à jour du système** n'est pas affichée sur l'écran d'accueil, sélectionner  **Toutes les applis**.
3. Sélectionner **Paramètres**.
4. Sélectionner **Historique des mises à jour**.

## ■ Mise à jour sans fil

### ■ Configuration du mode de connexion sans fil



1. Appuyer sur la touche .
2. Sélectionner **Mises à jour du système**.
  - Si l'option **Mises à jour du système** n'est pas affichée sur l'écran d'accueil, sélectionner  **Toutes les applis**.
3. Sélectionner **Paramètres**.
4. Sélectionner **Réglage de la connexion**.
5. Sélectionner **OK**.
6. Sélectionner **Changer le mode**.
7. Sélectionner **Réseau**.
  - Cela permet de revenir à la liste de réseaux.
8. Sélectionner un point d'accès depuis la liste de réseaux.
  - Si le système audio nécessite un mot de passe, saisir un mot de passe.
9. Sélectionner **Connecter**.

### ■ Procédure de mise à jour

1. Appuyer sur la touche .
2. Sélectionner **Mises à jour du système**.
  - Si l'option **Mises à jour du système** n'est pas affichée sur l'écran d'accueil, sélectionner  **Toutes les applis**.
3. Sélectionner **via conn. sans fil**.
4. Sélectionner **Télécharger**.
  - Une notification apparaît sur l'écran si l'accord de l'utilisateur est nécessaire pour le téléchargement.
5. Sélectionner **Installer maintenant** ou **Installer contact coupé**.
  - Une notification s'affiche à l'écran si la mise à jour est prête.

## ■ Mise à jour avec un périphérique USB

### ■ Télécharger les fichiers de mise à jour des depuis le serveur

1. Appuyer sur la touche .
2. Sélectionner **Mises à jour du système**.
  - ▶ Si l'option **Mises à jour du système** n'est pas affichée sur l'écran d'accueil, sélectionner  **Toutes les applis**.
3. Sélectionner **Autres méthodes**.
4. Sélectionner **Via USB**.
  - ▶ Une notification s'affiche à l'écran.
5. Brancher un périphérique USB dans le port USB.
  - ▶ Les données d'inventaire sont copiées sur le périphérique USB.
    - 📄 **Ports USB** P. 251
6. Retirer le périphérique USB du port USB.
7. Brancher le périphérique USB sur l'ordinateur, puis télécharger les fichiers de mise à jour.
  - ▶ Suivre le lien pour télécharger les fichiers de mise à jour du logiciel requis. Se reporter à <https://usb.honda.com> pour obtenir des instructions.

### ■ Mise à jour du système audio

1. Appuyer sur la touche .
2. Sélectionner **Mises à jour du système**.
3. Sélectionner **Autres méthodes**.
4. Sélectionner **Via USB**.
  - ▶ Une notification s'affiche à l'écran.
5. Brancher le périphérique USB avec les fichiers de mise à jour dans le port USB.
  - ▶ Une notification s'affiche à l'écran.
    - 📄 **Ports USB** P. 251
6. Sélectionner **Installer maintenant**.
  - ▶ Une notification s'affiche à l'écran si la mise à jour est réussie.

## ☒ Mise à jour avec un périphérique USB

Un périphérique USB avec un minimum de 8 Go d'espace libre ou plus est recommandé.

Veiller à supprimer tout fichier de mise à jour ou d'inventaire précédent de la clé USB avant de commencer la procédure de mise à jour USB.



## Lecture d'une radio FM/AM



- ① Icône Paramètres
- ② Icône Son
- ③ Icônes de prééglage
- ④ Icône Liste des stations

- ⑤ Icône Balayer
- ⑥ Icône Réglage
- ⑦ Icône Rechercher

## ■ Mémoire de présélection

Règle la fréquence radio pour la mémoire de présélection.

Pour mémoriser une station :

1. Régler la station de son choix.
2. Sélectionner et maintenir l'icône préreglage pour mémoriser cette station.
  - ▶ La sélection de la touche **Maint. enfon.** permet de définir une nouvelle station présélectionnée.

## ■ Liste des stations

Répertorie les stations les mieux captées de la bande sélectionnée.

1. Sélectionner **Liste stat.** pour afficher une liste.
2. Sélectionner la station.

## ■ Mise à jour manuelle

Permet de mettre à jour la liste des stations disponibles à tout moment.

1. Sélectionner **Liste stat.** pour afficher une liste.
2. Sélectionner **Rafraîchir.**

## ■ Balayer

Appuyer sur cette touche pour écouter pendant 10 secondes chacune des stations les mieux captées sur la bande sélectionnée.

Pour commencer le balayage, sélectionner **Balayer** ; pour le désactiver, sélectionner **Annuler** ou appuyer sur la touche .

## ■ Rechercher

Sélectionner  ou  pour rechercher une station puissante dans la bande sélectionnée.

## ☒ Mémoire de présélection

L'indicateur **ST** apparaît sur l'affichage pour indiquer qu'une station FM stéréo est diffusée.

Changement de mode audio

Faire défiler vers le haut ou vers le bas pour sélectionner  (Audio) sur la molette de sélection gauche.

☒ **Commandes audio à distance** P. 252

Il est possible de mémoriser 12 stations AM/FM dans la mémoire de présélection.

## ■ Son

Ajuste les paramètres du son.

➤ **Réglage du son** P. 269

## ■ Ecran de réglage manuel de la fréquence radio

Sélectionne pour utiliser le clavier virtuel pour entrer directement la fréquence radio.

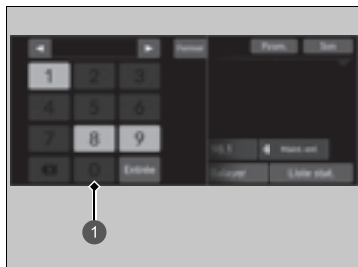

① Clavier virtuel

### ☞ Ecran de réglage manuel de la fréquence radio

Il est possible de régler la plage de fréquence FM entre 87.5 et 108.0 MHz.

**Icône** ◀▶ :  
Sélectionner ◀ ou ▶ pour régler la fréquence radio.

## ■ Système de données radiodiffusées (RDS)

Fournit les informations de données de texte concernant la station FM avec RDS sélectionnée.

### ■ Pour rechercher une station RDS dans la Liste des stations

1. Sélectionner **Liste stat.** pour afficher une liste pendant l'écoute d'une station FM.
2. Sélectionner la station.

### ■ Mise à jour manuelle

Permet de mettre à jour la liste des stations disponibles à tout moment.

1. Sélectionner **Liste stat.** pour afficher une liste pendant l'écoute d'une station FM.
2. Sélectionner **Rafraîchir.**

### ■ Trafic info (TA)

Lorsqu'elle est activée, la fonction d'attente TA permet au système audio de diffuser des informations routières dans tous les modes. La dernière station écoutée doit être une station RDS pouvant diffuser des informations routières.

**Pour activer la fonction :** sélectionner **TA**. Lorsque le trafic info commence, l'écran d'information apparaît sur l'écran audio/information. Le système rétablit le dernier mode sélectionné une fois les informations routières terminées.

- ▶ Pour revenir au dernier mode sélectionné pendant la diffusion des informations routières, sélectionner **Arrêter**.

**Pour désactiver la fonction :** sélectionner la fonction **TA** à nouveau.

## ☒ Système de données radiodiffusées (RDS)

Lorsqu'une station sélectionnée propose la fonction RDS, celle-ci s'active automatiquement et l'affichage de fréquence est remplacé le nom de la station. Toutefois, si le signal de cette station devient faible, le nom de la station est remplacé par l'affichage de la fréquence.

## ☒ Trafic info (TA)

Le témoin **TA** apparaît dans la zone d'en-tête lorsque la fonction d'attente TA est activée.

Si l'on sélectionne **Balayer** alors que la fonction d'attente TA est activée, le système ne recherche que les stations TP.

Une pression sur la touche **TA** pendant la diffusion d'informations routières n'annule pas la fonction d'attente TA.

## ■ Paramètres

Modifie les paramètres RDS.

### 1. Paramètres.

2. Sélectionner une option.

- **Information TA** : active et désactive les informations routières. (**ON/OFF**\*1)
- **AF** : s'active et se désactive pour changer automatiquement la fréquence diffusant la même station au fur et à mesure des changements de zone. (**ON**\*1/**OFF**)
- **REG** : s'active et se désactive pour conserver la fréquence des stations dans la zone concernée même si le signal devient faible. (**ON**\*1/**OFF**)
- **NEWS** : s'active et se désactive automatiquement pour basculer sur un programme d'infos. (**ON/OFF**\*1)

\*1 : réglage par défaut

## Lecture DAB (Digital Audio Broadcasting - Diffusion audio numérique)

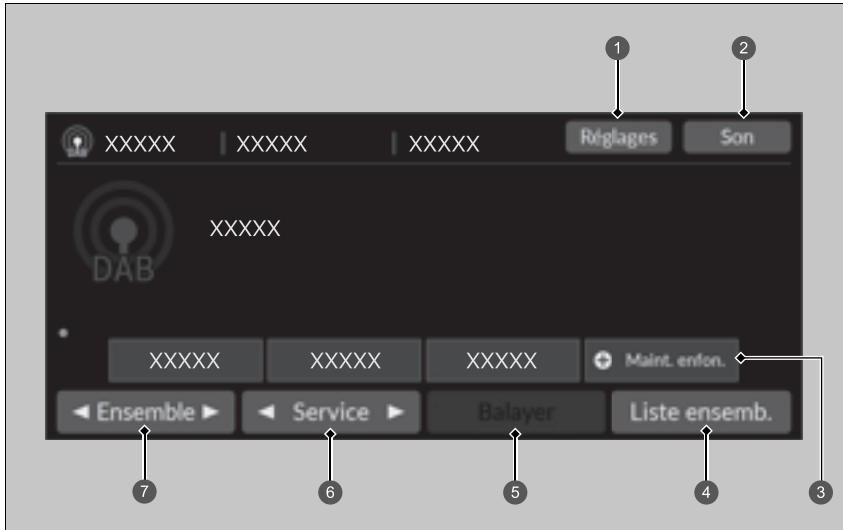

- ① Icône Réglages
- ② Icône Son
- ③ Icônes de pré-réglage
- ④ Icône Liste d'ensembles
- ⑤ Icône Balayer
- ⑥ Icônes Service
- ⑦ Icône Ensemble

## ■ Mémoire de présélection

Règle la fréquence préréglée.

Pour mémoriser un service :

1. Le régler au service de son choix.
2. Sélectionner et maintenir l'icône préréglage pour mémoriser cette station.
  - La sélection de la touche **Maint. enfon.** permet de définir une nouvelle station présélectionnée.

## ■ Liste d'ensembles

Répertorie les ensembles pouvant être reçus sur le service sélectionné.

1. Sélectionner **Liste ensemb.** pour afficher une liste.
2. Sélectionner l'ensemble.

### ■ Mise à jour manuelle

Permet de mettre à jour la liste des ensembles disponibles à tout moment.

1. Sélectionner **Liste ensemb.** pour afficher une liste.
2. Sélectionner **Rafraîchir.**

## ■ Ensemble

Règle l'ensemble.

1. Sélectionner ◀ à ▶ pour régler l'ensemble.
2. Sélectionner et maintenir ◀ ou ▶ enfoncé pour parcourir le service sélectionné de haut en bas jusqu'à trouver un ensemble pouvant être reçu.

## ■ Service

Règle le composant d'entretien.

Pour le régler, sélectionner ◀ ou ▶.

## » Mémoire de présélection

Changement de mode audio

Faire défiler vers le haut ou vers le bas pour sélectionner  (Audio) sur la molette de sélection gauche.

» **Commandes audio à distance** P. 252

Il est possible de mémoriser 12 stations DAB dans la mémoire de présélection.

## ■ Balayer

Permet de lire pendant 10 secondes chacun des ensembles ou services pouvant être reçus sur le service sélectionné.

Pour commencer le balayage, sélectionner **Balayer** ; pour le désactiver, sélectionner **Annuler** ou appuyer sur la touche .

## ■ Son

Ajuste les paramètres du son.

➤ **Réglage du son** P. 269

## ■ Paramètres

Modifie les paramètres DAB.

1. **Réglages.**
2. Sélectionner l'option à modifier.

\*1 : réglage par défaut



## Lecture d'un iPod

En utilisant le connecteur USB, brancher l'iPod au port USB, puis sélectionner le mode USB.

► **Ports USB** P. 251



- 1 Icône Son
- 2 Icône de lecture aléatoire
- 3 Icône Répéter
- 4 Icône Jouer/Pause
- 5 Icônes : Piste
- 6 Icône Parcourir
- 7 Pochette d'album

### ► Lecture d'un iPod

Les fonctions d'exploitation disponibles varient selon les modèles ou les versions. Il se peut que certaines fonctions ne soient pas disponibles sur le système audio du véhicule.

En cas de problème, un message d'erreur peut apparaître sur l'écran Audio/Informations.

► **iPod/clé USB** P. 337

Si l'application de musique est exécutée sur l'iPhone/iPod alors que le téléphone est connecté au système audio, il peut s'avérer impossible de faire fonctionner la même application sur l'écran Audio/Informations.

Rebrancher le périphérique si nécessaire.

Si un smartphone est connecté via Apple CarPlay ou Android Auto, la source iPod/USB est indisponible et les fichiers audio sur le téléphone peuvent uniquement être lus dans Apple CarPlay ou Android Auto.

## ■ Comment sélectionner un morceau à partir de la liste de recherche de musique

Il est possible d'afficher l'écran de la liste de recherche de musique.

1. Sélectionner **Parcourir**.
2. Sélectionner une catégorie de recherche.
3. Poursuivre la sélection jusqu'à trouver la chanson choisie.

## ■ Sélection d'un mode de lecture

Les modes lecture aléatoire et répétition peuvent être sélectionnés pendant la lecture d'un morceau.

### ■ Lecture en aléatoire/Répéter

Sélectionner l'icône de lecture en aléatoire ou répétition jusqu'à obtenir le mode souhaité.

#### Aléatoire

 (Lecture aléatoire désact.) : le mode aléatoire est désactivé.

 (Lect. aléat. toutes les chansons) : lit tous les morceaux disponibles de la liste choisie dans un ordre aléatoire.

#### Répétition

 (Répétition désact.) : le mode Répétition est désactivé.



 (Répéter la chanson) : répète le morceau actuel.

 (Répéter toutes les chansons) : répète toutes les chansons.

### ■ Pour mettre en pause ou reprendre la lecture d'une chanson

Sélectionner l'icône Lecture/Pause.

## ■ Changer une chanson

Sélectionner  ou  pour changer de chanson. Appuyer longuement sur l'une de ces touches pour se déplacer rapidement dans un morceau.

## ■ Son

Les paramètres de son peuvent être réglés.

➤ **Réglage du son** P. 269

## Lecture d'une clé USB

Votre système audio lit les fichiers audio et vidéo sur une clé USB.  
Brancher la clé USB au port USB, puis sélectionner le mode USB.

► Ports USB P. 251

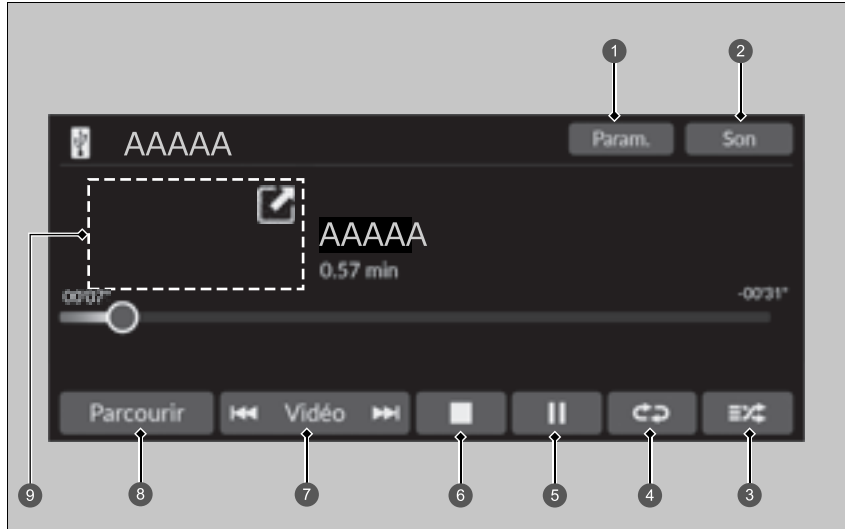

- |  |   |
|--|---|
| <ul style="list-style-type: none"> <li>1 Icône Paramètres*</li> <li>2 Icône Son</li> <li>3 Icône de lecture aléatoire</li> <li>4 Icône Répéter</li> <li>5 Icône Jouer/Pause</li> </ul> | <ul style="list-style-type: none"> <li>6 Icône d'arrêt*</li> <li>7 Icônes*/Piste* Vidéo</li> <li>8 Icône Parcourir</li> <li>9 Pochette d'album* (Lire une musique)/<br/>Mini lecteur* (Lire une vidéo)</li> </ul> |
|--|---|

### ► Lecture d'une clé USB

Les formats suivants peuvent être utilisés pour lire des fichiers audio ou vidéo sur une clé USB.

Lors de la lecture d'un fichier audio : MP3, WMA, AAC\*1, FLAC, PCM/WAVE

Lors de la lecture d'un fichier vidéo : MP4, AVI, MKV, ASF/WMV

\*1 : seuls des fichiers au format AAC enregistrés avec iTunes peuvent être lus sur ce système audio.

## ■ Comment sélectionner un fichier à partir de la liste de recherche de musique

Il est possible d'afficher l'écran de la liste de recherche de musique.

1. Sélectionner **Parcourir**.
2. Sélectionner **Liste de lecture actuelle, Musique** ou **Vidéo**.
3. Poursuivre la sélection jusqu'à trouver le fichier ou la vidéo de votre choix.

## ▣ Lecture d'une clé USB

Utiliser les clés USB recommandées.

### ▣ Informations générales relatives au système audio P. 338

Les fichiers WMA et AAC protégés par la gestion numérique des droits d'auteur (DRM) ne peuvent pas être lus.

Le système audio affiche **Lecture fichier impossible** (Lecture fichier impossible), puis passe au fichier suivant.

En cas de problème, un message d'erreur peut apparaître sur l'écran Audio/Informations.

### ▣ iPod/clé USB P. 337

## ■ Sélection d'un mode de lecture

Les modes répétition et lecture aléatoire peuvent être sélectionnés pendant la lecture d'un fichier.

### ■ Aléatoire/Répéter

Sélectionner l'icône de répétition ou de lecture aléatoire plusieurs fois jusqu'à obtenir le mode souhaité.

#### Aléatoire

 (Lecture aléatoire désactivée) : le mode Aléatoire est désactivé.

 (Lecture aléatoire de tous les fichiers) : lecture de tous les fichiers dans un ordre aléatoire.

 (Lect. aléat. dossier) : lecture de tous les fichiers du dossier actuel dans un ordre aléatoire.

#### Répétition





 (Répétition désact.) : le mode Répétition est désactivé.

 (Répéter le fichier) : lecture répétée du fichier actuel.

 (Répéter dossier) : lecture répétée de tous les fichiers du dossier actuel.

### ■ Lors de la lecture d'un fichier vidéo\*

 stop (arrêt) : Sélectionner pour arrêter un fichier.

 /  : sélectionner  pour réduire l'écran de la vidéo. Sélectionner  pour agrandir la vidéo.

### ■ Pour mettre en pause ou reprendre la lecture d'un fichier

Sélectionner l'icône Lecture/Pause.

## ■ Modifier un fichier

Icônes **Piste** / **Vidéo**\*

Il est possible de sélectionner  ou  pour modifier des fichiers. Appuyer longuement sur l'une de ces touches pour se déplacer rapidement dans un fichier.

\* Non disponible sur tous les modèles

*suite page suivante*

## ■ Son

Les paramètres de son peuvent être réglés.

- **Réglage du son** P. 269

## ■ Paramètres

Modifie les paramètres USB lors de la lecture d'un fichier vidéo.

### 1. Paramètres.

2. Sélectionner une option.

- **Réglages d'image** : modifie la luminosité de l'écran Audio/Informations. Pour réinitialiser les réglages, sélectionner **Par défaut**. (**Luminosité/Contraste/Niveau de noir/Couleur/Teinte**).
- **Rapport hauteur/largeur** : sélectionne un mode d'affichage avec un rapport hauteur-largeur différent. (**Original/Normal\*1/Plein/Zoom**)
- **Superposer emplac. de l'horloge** : modifie la disposition de l'affichage de l'horloge. (**Supérieur droit\*1/Supérieur gauche/Inférieur droit/Inférieur gauche/OFF**)

\*1 : réglage par défaut

## Lecture audio *Bluetooth*®

Le système audio permet d'écouter de la musique à partir d'un téléphone compatible *Bluetooth*.

Cette fonction est disponible lorsque le téléphone est apparié et connecté au système de téléphone mains libres (HFT) du véhicule.

📄 **Réglage du téléphone** P. 325



- 1 Icône Son
- 2 Icône de lecture aléatoire
- 3 Icône Répéter
- 4 Icône Jouer/Pause

- 5 Icônes Piste
- 6 Icône Parcourir
- 7 Pochette d'album

### 📄 Lecture audio *Bluetooth*®

Tous les téléphones *Bluetooth* avec écoute radio sur le Web ne sont pas compatibles avec le système. Pour vérifier si le téléphone est compatible, demander à un concessionnaire.

Il peut être interdit d'effectuer des manipulations sur un périphérique mémoire pendant la conduite.

Vous ne pouvez utiliser qu'un seul téléphone à la fois avec HFT.

Lorsqu'il y a plus de deux téléphones jumelés dans le véhicule, le dernier téléphone jumelé détecté par le système est automatiquement connecté.

Si plusieurs téléphones sont jumelés au système HFT, il y aura un délai avant que le système commence la lecture.

Dans certains cas, le nom de l'artiste, de l'album ou de la piste peut ne pas apparaître correctement.

Il se peut que certaines fonctions ne soient pas disponibles sur certains périphériques.

Si un téléphone est actuellement connecté via Apple CarPlay ou Android Auto, l'audio *Bluetooth*® de ce téléphone est indisponible. Toutefois, si l'autre téléphone est connecté au système, il peut être utilisé comme système audio *Bluetooth*® en sélectionnant le mode audio.

📄 **Réglage du téléphone** P. 325



## ■ Pour lire des fichiers audio *Bluetooth*®

1. S'assurer que le téléphone est jumelé et connecté au système.  
    🔧 **Réglage du téléphone** P. 325
2. Sélectionner le mode audio *Bluetooth*®.

Si le téléphone n'est pas reconnu, un autre téléphone compatible HFT, non compatible avec le système audio *Bluetooth*®, est peut-être déjà connecté.

## ■ Sélection d'un mode de lecture

Les modes lecture aléatoire et répétition peuvent être sélectionnés pendant la lecture d'un morceau.

### Aléatoire

 (Lecture aléatoire désact.) : le mode aléatoire est désactivé.

 (Lect. aléat. toutes les chansons) : lit tous les morceaux disponibles de la liste choisie dans un ordre aléatoire.

### Répétition

 (Répétition désact.) : le mode Répétition est désactivé.

 (Répéter la chanson) : répète le morceau actuel.

 (Répéter toutes les chansons) : répète toutes les chansons.

## ■ Pour lire ou suspendre la lecture d'un fichier

Sélectionner l'icône Lecture/Pause.

## ■ Recherche de musique

1. Sélectionner **Parcourir**.
2. Sélectionner une catégorie de recherche.
3. Sélectionner un élément.  
    ► La sélection commence la lecture.

## ⌘ Pour lire des fichiers audio *Bluetooth*®

Pour lire les fichiers audio, il peut être nécessaire d'activer le téléphone. Dans ce cas, suivre les instructions du fabricant du téléphone.

Le passage à un autre mode met en pause la lecture en cours sur le téléphone.

Il est possible de changer de téléphone connecté en sélectionnant **Changer périph.**

🔧 **Réglage du téléphone** P. 325

## ⌘ Recherche de musique

En fonction du périphérique *Bluetooth*® connecté, il est possible qu'une partie ou l'ensemble des listes ne puisse s'afficher.

## ■ Son

Les paramètres de son peuvent être réglés.

➤ **Réglage du son** P. 269



## Connexion Wi-Fi

Ce véhicule est équipé d'une connectivité Wi-Fi. Vous pouvez vous connecter à un point d'accès Wi-Fi externe ou à un périphérique de communication. En outre, le véhicule peut être utilisé par d'autres périphériques de communication comme point d'accès Wi-Fi via l'unité de commande de télématique (TCU)\*.

- Connexion du véhicule à un point d'accès Wi-Fi
- Utilisation du Wi-Fi à l'intérieur du véhicule

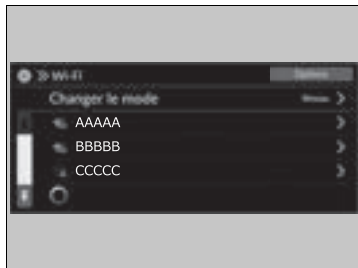
### Connexion à un point d'accès Wi-Fi



1. Appuyer sur la touche .
2. Sélectionner **Paramètres généraux**.
3. Sélectionner **Connexions**.
4. Sélectionner **Wi-Fi**.
5. Sélectionner **OK**.
6. Sélectionner **Changer le mode**.
7. Sélectionner **Réseau**.
  - Si les paramètres de partage de données est défini sur **OFF**, le message s'affiche sur l'écran. Vous devez le modifier et le régler sur **ON**.  
 **Système** P. 305
  - Si vous souhaitez désactiver le mode Wi-Fi, sélectionner **OFF**.
8. Sélectionner le point d'accès auquel le système doit se connecter.
  - Pour ajouter un nouveau réseau ou sélectionner les réseaux enregistrés, sélectionner **Options**.
  - Si **Options** est sélectionné, **Ajouter un réseau** et **Réseaux enregistrés** peuvent être enregistrés.

### Connexion Wi-Fi

Wi-Fi et Wi-Fi Direct sont des marques déposées de Wi-Fi Alliance®.



### Connexion à un point d'accès Wi-Fi

Il est impossible d'effectuer la procédure de réglage lorsque le véhicule roule. Garer le véhicule dans un endroit sûr pour régler le système audio en mode Wi-Fi.

Certains opérateurs de téléphonie mobile facturent le partage de connexion et l'utilisation des données via smartphone. Vérifier l'abonnement téléphone souscrit.

Vérifier le manuel du téléphone pour savoir si le téléphone dispose d'une connectivité Wi-Fi.

L'icône  figurant dans la zone d'état du système permet de vérifier si la connexion Wi-Fi est active ou non. La vitesse de transmission et les autres éléments similaires ne seront pas affichés sur cet écran.



 **Zone d'état** P. 264

En cas de connexion Wi-Fi avec un téléphone, vérifier que les paramètres Wi-Fi du téléphone sont en point d'accès (fonction modem).

## ■ Réglage du système audio en tant que point d'accès Wi-Fi\*

Vous pouvez définir le réseau comme un point d'accès Wi-Fi de ce système audio. Suivre les étapes suivantes pour la configuration.



1. Appuyer sur la touche .
2. Sélectionner **Point d'accès Wi-Fi**.
  - Si **Point d'accès Wi-Fi** n'est pas affiché sur l'écran d'accueil, sélectionner  **Toutes les applis**.
3. Activer le point d'accès.
4. Sélectionner **Paramètres**.
  - **Réseau SSID** et **Mot de passe** sont affichés, et vous pouvez modifier les paramètres.

Les paramètres suivants sont disponibles pour la configuration.

- **Réseau SSID** : définir le nom de ce réseau.
- **Mot de passe** : la définition du mot de passe exige de saisir le mot de passe lors de la connexion d'un dispositif Wi-Fi à ce réseau.
  - Les mots de passe peuvent être créés avec des caractères alphanumériques et certains caractères spéciaux.

## ☒ Réglage du système audio en tant que point d'accès Wi-Fi\*

Caractères spéciaux pouvant être utilisés dans les mots de passe.

!	)	;	]
"	*	<	^
#	+	=	-
\$	,	>	`
%	-	?	{
&	.	@	
'	/	[	}
(	:	~	

\* Non disponible sur tous les modèles

## Apple CarPlay

Si un iPhone compatible avec Apple CarPlay est branché au système via le port USB ou sans fil, il est possible d'utiliser l'écran Audio/Informations, au lieu de celui de l'iPhone, pour passer un appel téléphonique, écouter de la musique, afficher des cartes (navigation) et accéder aux messages.

➤ **Ports USB** P. 251

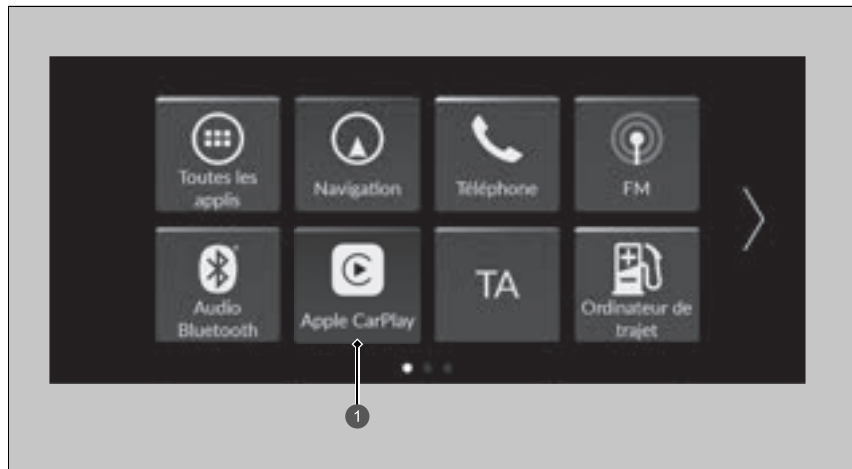

① **Apple CarPlay**

### ➤ Apple CarPlay

Nous vous recommandons d'actualiser iOS avec la dernière version lors de l'utilisation d'Apple CarPlay.

Garer le véhicule dans un endroit sûr avant de connecter l'iPhone à Apple CarPlay et lors du lancement de toute appli compatible.

Lors de la connexion via Apple CarPlay, les appels sont uniquement effectués avec Apple CarPlay. Pour effectuer un appel avec le système de téléphone mains libres (HFT), désactiver Apple CarPlay.

➤ **Configuration d'Apple CarPlay** P. 298

Lorsque l'iPhone est connecté via Apple CarPlay, il n'est pas possible d'utiliser l'audio *Bluetooth*® ou le système de téléphone mains libres (HFT). Cependant, les autres téléphones jumelés précédemment peuvent lire les fichiers audio via *Bluetooth*® lorsqu'Apple CarPlay est connecté.

➤ **Réglage du téléphone** P. 325

Pour obtenir plus de détails sur les pays et les régions où Apple CarPlay est disponible, ainsi que des informations relatives à son fonctionnement, se rendre sur la page d'accueil Apple.

## Menu Apple CarPlay

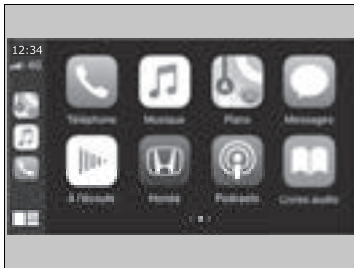

- **Téléphone**  
Accéder à la liste de contacts, passer des appels téléphoniques ou écouter la messagerie vocale.
- **Musique**  
Lire de la musique enregistrée sur un iPhone.
- **Plans**  
Afficher Apple Maps et utiliser la fonction de navigation comme sur un iPhone.
- **Messages**  
Relever les messages textes, y répondre ou bien les lire en audio.
- **Honda**  
Sélectionner l'icône Honda pour revenir à l'écran d'accueil.
-   
Revenir à l'écran de menu Apple CarPlay.

## Apple CarPlay

### Conditions ou restrictions d'utilisation d'Apple CarPlay

Apple CarPlay nécessite un iPhone compatible avec une connexion mobile et un forfait de données actifs. Les tarifs appliqués seront ceux du forfait souscrit avec l'opérateur.

Les modifications des systèmes d'exploitation, matérielles, logicielles et d'autres technologies nécessaires à la fonctionnalité Apple CarPlay, ainsi que certaines réglementations nationales nouvelles ou révisées, pourraient entraîner une baisse ou un arrêt des fonctionnalités et services d'Apple CarPlay. Honda ne fournit ni ne peut fournir une quelconque garantie ou déclaration de responsabilité à l'égard des performances ou de la fonctionnalité Apple CarPlay.

Il est possible d'utiliser des applications tierces si elles sont compatibles avec Apple CarPlay. Se rendre sur la page d'accueil Apple pour obtenir des renseignements sur les applis compatibles.

## ■ Configuration d'Apple CarPlay

Après avoir relié l'iPhone au système via le port USB ou sans fil, utiliser la procédure suivante pour configurer Apple CarPlay. L'utilisation d'Apple CarPlay entraînera la transmission de certaines informations sur l'utilisateur et le véhicule (telles que l'emplacement du véhicule, la vitesse et l'état) à l'iPhone pour améliorer l'interactivité de l'expérience Apple CarPlay. Vous devrez donner votre accord pour le partage de ces informations sur l'écran Audio/Informations.

## ■ Activation d'Apple CarPlay

### ■ Connecter Apple CarPlay au port USB à l'aide du câble USB

1. Connecter l'iPhone au port USB à l'aide du câble USB.
  - 📖 **Ports USB** P. 251
  - ▶ L'écran de confirmation s'affiche.
2. Sélectionner **Oui**.
  - ▶ Si vous ne souhaitez pas connecter Apple CarPlay, sélectionner **Non**.

Il est possible de changer les paramètres de consentement dans le menu paramètres **Connectivité SmartPhone**.

### ■ Connecter Apple CarPlay sans fil

1. Jumeler et connecter l'iPhone au système de téléphone mains libres (HFT) du véhicule.
  - 📖 **Réglage du téléphone** P. 325
2. Cocher la case sur **Apple CarPlay**.
  - ▶ Si vous sélectionnez **Apple CarPlay**, vous ne pouvez pas sélectionner **Audio** et **Téléphone**.
3. Sélectionner **Connecter**.
  - ▶ Si votre iPhone vous demande d'accepter la connexion de l'Apple CarPlay, accepter pour le relier.

## ☞ Configuration d'Apple CarPlay

Il est également possible d'utiliser la méthode ci-dessous pour configurer Apple CarPlay :  
Sélectionner Paramètres généraux →  
Connectivité SmartPhone → Apple CarPlay →  
Sélectionner un dispositif

### Utilisation des informations relatives à l'utilisateur et au véhicule

L'utilisation et la manipulation d'informations sur l'utilisateur et le véhicule transmises depuis/vers le téléphone par Apple CarPlay sont régies par la politique de confidentialité d'Apple et les conditions générales d'Apple iOS.

## ☞ Connecter Apple CarPlay sans fil

Apple CarPlay et Hotspot ne peuvent pas être utilisés en même temps sans fil. Lorsque Apple CarPlay et Hotspot sont utilisés en même temps, se connecter à Apple CarPlay à l'aide d'un câble USB.

## ■ Utilisation d'Apple CarPlay avec Siri

Appuyer longuement sur la touche  (Parler) pour activer Siri.

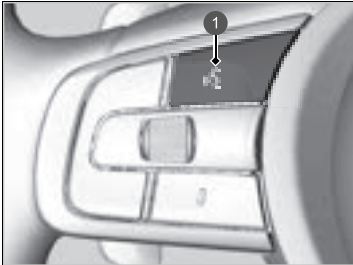

① Touche  (Parler)

Appuyer longuement sur cette touche pour activer Siri.

Appuyer à nouveau sur cette touche pour désactiver Siri.

Appuyer et relâcher pour activer le système standard de reconnaissance vocale.

## ☒ Utilisation d'Apple CarPlay avec Siri

Voici des exemples de questions et de commandes pour Siri :

- Quels films sont à l'affiche aujourd'hui ?
- Appeler papa au travail.
- Quelle est cette chanson ?
- Quel temps fera-t-il demain ?
- Lire mon dernier e-mail.

Pour plus d'informations, visiter [www.apple.com/ios/siri](http://www.apple.com/ios/siri).



## Android Auto

Lors de la connexion d'un téléphone Android au système audio via le port USB, Android Auto démarre automatiquement. Une fois connecté via Android Auto, vous pouvez utiliser l'écran Audio/Informations pour accéder aux fonctions téléphone, Google Maps (navigation), Google Play Music et Google Now. Lorsque vous utilisez Android Auto pour la première fois, un didacticiel s'affiche à l'écran.

Nous vous recommandons de vous garer en toute sécurité avant de suivre ce didacticiel et d'utiliser Android Auto.

➤ **Ports USB** P. 251

➤ **Jumelage automatique** P. 302

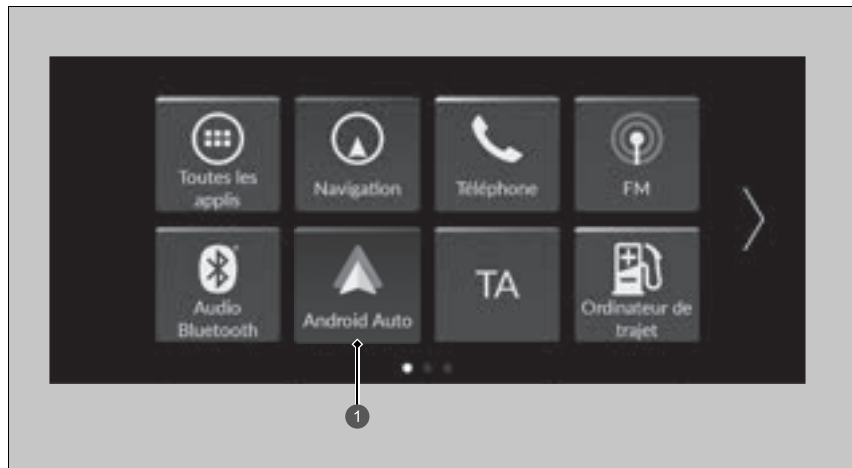

① Android Auto

### Android Auto

Nous vous recommandons d'actualiser le système d'exploitation Android avec la dernière version lors de l'utilisation d'Android Auto.

La fonction *Bluetooth* A2DP ne peut pas être utilisée lorsque le téléphone est connecté à Android Auto.

Pour utiliser Android Auto sur un smartphone Android 9.0 (Pie) ou une version antérieure, vous devez télécharger l'application Android Auto dans Google Play sur votre smartphone.

Garer le véhicule dans un endroit sûr avant de connecter votre téléphone Android à Android Auto et lors du lancement de toute appli compatible.

Pour utiliser Android Auto, brancher le câble USB au port USB.



➤ **Ports USB** P. 251

Lorsque votre téléphone Android est connecté à Android Auto, il n'est pas possible d'utiliser le système audio *Bluetooth*®. Cependant, les autres téléphones jumelés précédemment peuvent lire les fichiers audio via *Bluetooth*® lorsqu'Android Auto est connecté.

➤ **Réglage du téléphone** P. 325

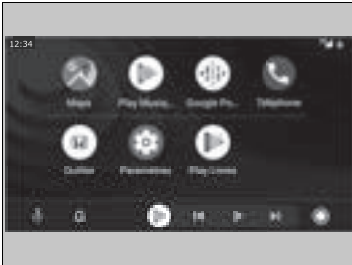
## Menu Android Auto



- **Plans**  
Affiche Google Maps et utilise la fonction de navigation comme le ferait un téléphone Android. Lorsque le véhicule est en marche, il n'est pas possible d'effectuer des saisies clavier. Arrêter le véhicule dans un endroit sûr avant d'entreprendre toute recherche ou d'effectuer toute saisie.
- **Lire de la musique**  
Lit Google Play Music et d'autres applications musicales compatibles avec Android Auto. Pour basculer entre les applications musicales, appuyer sur cette icône.
- **Téléphone**  
Permet de passer et recevoir des appels et d'écouter la messagerie vocale.
- **Quitter**  
 Commander Android Auto avec la voix.
-  Vous pouvez vérifier les notifications Android.
-  (Accueil de l'Android Auto)  
Affiche des informations utiles organisées par Android Auto sous forme de simples cartes qui apparaissent lorsqu'elles sont nécessaires.

## Android Auto

Pour obtenir plus de détails sur les pays et les régions où Android Auto est disponible, ainsi que des informations relatives à son fonctionnement, se rendre sur la page d'accueil Android Auto.

Les écrans peuvent différer en fonction de la version de l'application Android Auto utilisée.

### Conditions ou restrictions d'utilisation d'Android Auto

Android Auto nécessite un téléphone Android compatible avec une connexion mobile et un forfait de données actifs. Les tarifs appliqués seront ceux du forfait souscrit avec l'opérateur.

Les modifications des systèmes d'exploitation, matérielles, logicielles et d'autres technologies nécessaires à la fonctionnalité Android Auto, ainsi que certaines réglementations nationales nouvelles ou révisées, pourraient entraîner une baisse ou un arrêt des fonctionnalités et services d'Android Auto. Honda ne fournit ni ne peut fournir une quelconque garantie ou déclaration de responsabilité à l'égard des performances ou de la fonctionnalité Android Auto.

Il est possible d'utiliser des applications tierces si elles sont compatibles avec Android Auto. Se rendre sur la page d'accueil Android Auto pour obtenir des renseignements sur les applis compatibles.

## ■ Jumelage automatique

Lors de la connexion d'un téléphone Android à l'unité via le port USB, Android Auto démarre automatiquement.

### ■ Activation d'Android Auto

Pour activer Android Auto après le branchement d'un téléphone Android au système, sélectionner **Oui** sur l'écran.

Il est possible de changer les paramètres de consentement dans le menu paramètres **Connectivité SmartPhone**.

## » Activation d'Android Auto

Initialiser Android Auto uniquement lorsque l'on est garé en toute sécurité. Lorsque Android Auto détecte votre téléphone pour la première fois, vous devrez configurer votre téléphone afin que le jumelage automatique soit possible. Se reporter au manuel d'instructions fourni avec votre téléphone.

La méthode ci-dessous sert à modifier les réglages Android Auto après avoir terminé la configuration initiale :  
Sélectionner Paramètres généraux →  
Connexion du smartphone → Android Auto →  
Sélectionner un dispositif

### Utilisation des informations relatives à l'utilisateur et au véhicule

L'utilisation et la gestion d'informations sur l'utilisateur et le véhicule transmises depuis/vers votre téléphone par Android Auto sont régies par la Politique de confidentialité de Google.

## ■ Commander Android Auto par reconnaissance vocale

Appuyer longuement sur la touche  (Parler) pour activer Android Auto avec la voix.

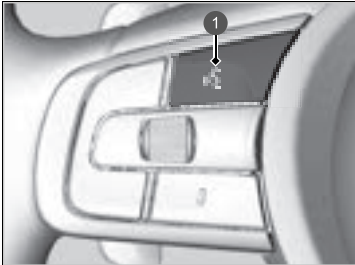

① Touche  (Parler)

Appuyer longuement pour activer Android Auto avec la voix.

Appuyer et relâcher pour activer le système standard de reconnaissance vocale.

## ☒ Commander Android Auto par reconnaissance vocale

Voici des exemples de commandes compatibles avec la reconnaissance vocale :

- Répondre au message texte.
- Appeler ma femme.
- Naviguer jusqu'à Honda.
- Ecouter de la musique.
- Envoyer un message texte à ma femme.
- Appeler un fleuriste.

Pour plus d'informations, se reporter à la page d'accueil Android Auto.

La fonction de reconnaissance vocale peut également être activée en appuyant sur l'icône  dans le coin inférieur gauche de l'écran.

## Fonctions personnalisées

Utiliser l'écran Audio/Informations pour personnaliser certaines fonctions.

### ■ Personnalisation des paramètres généraux

Avec le mode d'alimentation sur ACTIVE, sélectionner **Paramètres généraux**, puis sélectionner une option de réglage.

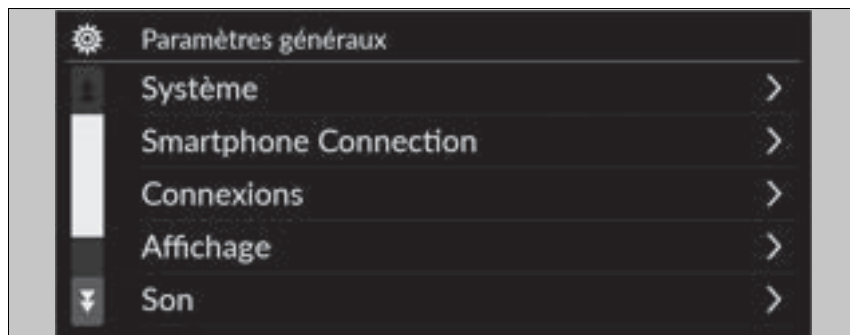



- **Système** ➤ P. 305
- **Connectivité smartphone** ➤ P. 307
- **Connexions** ➤ P. 308
- **Affichage** ➤ P. 309
- **Son** ➤ P. 309
- **Caméra** ➤ P. 310
- **Commande vocale\*** ➤ P. 310

### ☞ Fonctions personnalisées

Lors de la personnalisation de réglages, s'assurer que le véhicule est immobilisé et passer en position **P**.

■ **Système**

Fonctions personnalisées		Description	Réglages possibles	
<b>Date et heure</b>	<b>Date et heure automatiques</b>	Sélectionner <b>ON</b> pour que le GPS règle automatiquement l'horloge. Sélectionner <b>OFF</b> pour annuler cette fonction.	<b>ON*1/OFF</b>	
	<b>Définir la date et l'heure</b>	<b>Définir la date</b>	Règle la date.  <b>Réglage de l'horloge</b> P. 266	<b>Jour/Mois/Année</b>
		<b>Définir l'heure</b>	Règle l'heure.  <b>Réglage de l'horloge</b> P. 266	<b>Heure/Minute 12 heures</b>
	<b>Fuseau horaire</b>	<b>Fuseau horaire automatique</b>	Définit le système audio pour régler automatiquement l'horloge lors de la conduite à travers les différents fuseaux horaires.	<b>ON*1/OFF</b>
		(Sélection du fuseau horaire)	Modifie manuellement le fuseau horaire.	—
	<b>Mode jour auto</b>	Règle l'horloge pour une mise à jour en fonction de l'heure d'été.	<b>ON*1/OFF</b>	
	<b>Format de la date</b>	Sélectionner un format de date.	<b>MM/JJ/AAAA/ JJ/MM/AAAA*1/AAAA/ MM/JJ</b>	
	<b>Format de l'heure</b>	Sélectionner un format d'heure.	<b>12-H*1/24-H</b>	

\*1 : réglage par défaut

Fonctions personnalisées		Description	Réglages possibles
<b>Langue</b>		Modifie séparément la langue de l'interface d'information du conducteur et de l'écran Audio/Informations.	<b>Anglais</b> * <sup>1</sup> ou <b>Turc</b> * <sup>1</sup> voir les autres langues sélectionnables sur l'écran.
<b>Sensibilité écran tactile</b>		Permet de régler la sensibilité de l'écran tactile.	<b>Elevée/Normale</b> * <sup>1</sup>
<b>Volumes du système</b>	<b>Sons du système</b>	Règle le volume sonore du système.	—
	<b>Texte-parole</b>	Définit le volume de la synthèse vocale.	—
	<b>Aide à la navigation</b>	Définit le volume du guidage de navigation.	—
	<b>Appels téléphoniques</b>	Définit le volume des appels téléphoniques.	—
	<b>Par défaut</b>	Réinitialise tous les paramètres <b>Volumes du système</b> sur les valeurs par défaut.	
<b>Partage des données du véhicule et de l'emplacement</b>	<b>Partage des données du véhicule et de l'emplacement</b>	Active et désactive le paramètre de partage des données. ☒ <b>Démarrage</b> P. 248	<b>ON/OFF</b> * <sup>1</sup>
<b>Ravitaillement recommandé</b>		Active et désactive la fonction de recommandation de ravitaillement en carburant. ☒ <b>Ravitaillement recommandé</b> P. 349	<b>ON</b> * <sup>1</sup> / <b>OFF</b>

\*1 : Réglage par défaut



Fonctions personnalisées		Description	Réglages possibles
<b>A propos de</b>	<b>Etat</b>		
	<b>Informations légales</b>		
	<b>Numéro de modèle</b>		
	<b>Version Android</b>	Affiche les réglages des paramètres Android.	—
	<b>Version du noyau</b>		
	<b>Numéro de build</b>		
<b>Restauration des réglages d'usine</b>		Rétablit tous les réglages par défaut. <b>☒ Réinitialisation de la valeur par défaut de tous les réglages</b> P. 317	<b>Continuer/Annuler</b>
<b>Informations détaillées</b>	<b>Gestionnaire d'applications</b>	Affiche la mémoire du système Android et les informations sur les applications.	—

■ **Connectivité smartphone**

Fonctions personnalisées		Description	Réglages possibles
<b>Apple CarPlay</b>	<b>+ Connecter un nouveau périphérique</b>	Apparie un nouveau téléphone à Apple CarPlay. <b>☒ Réglage du téléphone</b> P. 325	—
	(Appareils enregistrés)	Connecte, déconnecte ou supprime un téléphone apparié. <b>☒ Réglage du téléphone</b> P. 325	—
<b>Android Auto</b>	(Appareils enregistrés)	Connecte, déconnecte ou supprime un téléphone apparié. <b>☒ Réglage du téléphone</b> P. 325	—



■ Connexions

Fonctions personnalisées		Description	Réglages possibles	
Wi-Fi	<b>Changer le mode</b>	Change le mode Wi-Fi.	<b>Réseau/Smartphone<sup>*2</sup>/ OFF<sup>*1</sup></b>	
	(Réseaux disponibles/appareils connectés)	Affiche les réseaux disponibles ou les appareils actuellement connecté.	—	
	<b>Options</b>	<b>Ajouter un réseau</b>	Ajoute un nouveau réseau pour connecter le Wi-Fi.	—
		<b>Réseaux enregistrés</b>	Enregistre le réseau connecté.	—
Bluetooth	<b>Options</b>	<b>Bluetooth</b>	Active et désactive le <i>Bluetooth</i> <sup>®</sup> .	<b>ON<sup>*1</sup>/OFF</b>
		<b>Périphérique prioritaire</b>	Définit un dispositif comme périphérique prioritaire.	—
	<b>+ Connecter un nouveau périphérique</b>	Jumelle un nouveau téléphone au HFT.  <b>Réglage du téléphone</b> P. 325	—	
	(Appareils enregistrés)	Connecte, déconnecte ou supprime un téléphone appairé.  <b>Réglage du téléphone</b> P. 325	—	

\*1 : réglage par défaut

\*2 : s'affiche uniquement lorsque l'Apple CarPlay est connecté.

## ■ Affichage

Fonctions personnalisées	Description	Réglages possibles
<b>Mode jour</b> * <sup>1</sup>	Permet de basculer entre le mode jour et le mode nuit. ➤ <b>Réglage de l'affichage</b> P. 270	—
<b>Mode nuit</b>		—
<b>Luminosité</b>	Modifie la luminosité de l'écran Audio/Informations.	—
<b>Contraste</b>	Modifie le contraste de l'écran Audio/Informations.	—
<b>Niveau de noir</b>	Modifie le niveau de noir de l'écran Audio/Informations.	—
<b>Par défaut</b>	Réinitialise tous les paramètres personnalisés pour la luminosité, le contraste, et le niveau de noir.	—

\* 1 : réglage par défaut

## ■ Son

Fonctions personnalisées	Description	Réglages possibles
<b>Graves/Aigus</b>	Ajuste les réglages de volume des haut-parleurs. ➤ <b>Réglage du son</b> P. 269	—
<b>Balance / Equilibreur</b>		
<b>Compens. volume vitesse</b>		
<b>Volume du caisson de graves</b> *		

\* Non disponible sur tous les modèles

■ **Caméra**

Fonctions personnalisées		Description	Réglages possibles
<b>Caméra arrière</b>	<b>Directive fixe</b>	Indique la ligne de guidage qui ne se déplace pas avec le volant. ➤ <b>Caméra arrière multi-vues</b> P. 493	<b>ON*<sup>1</sup>/OFF</b>
	<b>Directive dynamique</b>	Indique la ligne de guidage qui se déplace avec le volant. ➤ <b>Caméra arrière multi-vues</b> P. 493	<b>ON*<sup>1</sup>/OFF</b>
<b>Moniteur de véhicule en approche*</b>		Affiche des flèches sur l'image de la caméra arrière pour indiquer les véhicules approchant par les côtés. ➤ <b>Moniteur de véhicule en approche*</b> P. 488	<b>ON*<sup>1</sup>/OFF</b>

\*1 : réglage par défaut

■ **Commande vocale\***

Fonctions personnalisées		Description	Réglages possibles
<b>Mode de commande vocale</b>		Sélectionne un mode sur l'écran du portail vocal. ➤ <b>Fonctionnement de la commande vocale*</b> , *1 P. 255	<b>Assistance/Normal*<sup>1</sup></b>

\*1 : réglage par défaut

## ■ Personnalisation des paramètres véhicule

Avec le mode d'alimentation sur ACTIVE, sélectionner **Réglages du véhicule**, puis sélectionner une option de réglage.



- **Système d'alerte de crevaison** ➤ P. 312
- **Config. Syst. Aide conducteur** ➤ P. 312
- **Configuration compteur** ➤ P. 314
- **Réglage d'accès auto** ➤ P. 315
- **Réglage d'éclairage** ➤ P. 315
- **Réglage porte/vitre** ➤ P. 316
- **Réglage du hayon électrique\*** ➤ P. 316
- **Infos entretien** ➤ P. 316

## ☒ Personnalisation des paramètres véhicule

Si **Réglages du véhicule** n'est pas affiché sur l'écran d'accueil, sélectionner **Toutes les applis**. Il est possible de modifier les icônes présentes sur l'écran d'accueil.

➤ **Fonction de raccourci de l'application** P. 259

\* Non disponible sur tous les modèles

■ **Système d'alerte de crevaison**

Fonctions personnalisées	Description	Réglages possibles
<b>Système d'alerte de crevaison</b>	Annule/étalonne le système d'avertissement de perte de pression. <input checked="" type="checkbox"/> <b>Système d'avertissement de perte de pression</b> P. 392	<b>Étalonner/Annuler</b>

■ **Config. Syst. Aide conducteur**

Fonctions personnalisées	Description	Réglages possibles
<b>Distance de collision frontale</b>	Sélectionne la distance pour les alertes sonores et visuelles du système d'alerte anticollision frontale <input checked="" type="checkbox"/> <b>Système de freinage automatique d'urgence (CMBS)</b> P. 405	<b>Loin/Normal*1/Proche</b>
<b>Bip de détection véhicule proche ACC</b>	Active ou désactive la notification sonore lorsque le véhicule s'approche ou s'éloigne de la plage du régulateur de vitesse adaptatif. <input checked="" type="checkbox"/> <b>Régulateur de vitesse adaptatif (ACC) avec maintien de distance de sécurité à basse vitesse</b> P. 423	<b>ON/OFF*1</b>
<b>Réglage Assistance maintien dans la voie</b>	Sélectionne le mode de fonctionnement du système de détection du changement de voie. <input checked="" type="checkbox"/> <b>Système de détection du changement de voie</b> P. 453	<b>Précoce/Normal/Retardé*1</b>
<b>Bip d'assistance au maintien dans la voie de circulation</b>	Sélectionne l'activation/désactivation de l'alerte du système d'assistance au maintien dans la voie de circulation pour la non-détection des marquages au sol. <input checked="" type="checkbox"/> <b>Système d'assistance au maintien dans la voie de circulation (LKAS)</b> P. 441	<b>ON/OFF*1</b>

\*1 : réglage par défaut

Fonctions personnalisées	Description	Réglages possibles
<b>Information angle mort*</b>	Sélectionne l'activation/désactivation de l'alerte sonore du système de surveillance de l'angle mort (BSI). <input checked="" type="checkbox"/> <b>Système de surveillance de l'angle mort*</b> P. 394	<b>Alerte sonore et visuelle*<sup>1</sup>/ Alerte visuelle uniquement</b>
<b>Ecran du système de reconnaissance des signaux routiers</b>	Affiche le système de reconnaissance des panneaux de signalisation sur le tableau de bord. <input checked="" type="checkbox"/> <b>Système de reconnaissance des panneaux de signalisation</b> P. 461	<b>Affichage*<sup>1</sup>/Non défini</b>
<b>Avertissem. dépass. vitesse reconn. panneaux sign.</b>	Active un avertissement lorsque la limite de vitesse est dépassée. <input checked="" type="checkbox"/> <b>Système de reconnaissance des panneaux de signalisation</b> P. 461	<b>ON*<sup>1</sup>/OFF</b>

\*1 : réglage par défaut

## ■ Configuration compteur

Fonctions personnalisées	Description	Réglages possibles
<b>Message d'avertissement</b>	Permet de choisir d'afficher ou non le message d'avertissement. ☒ <b>Messages d'avertissement et d'information de l'interface d'information du conducteur</b> P. 120	<b>ON/OFF</b> *1
<b>Régler affichage temp. extérieure</b>	Permet de régler la lecture de la température extérieure de quelques degrés. ☒ <b>Température extérieure</b> P. 133	<b>-3 °C ~ ±0 °C*1 ~ +3 °C</b>
<b>Moment pour la réinitialisation Trajet A</b>	Sélectionne le moment pour la réinitialisation du Trajet A. ☒ <b>Autonomie/Carburant/Totaliseur partiel</b> P. 139 ☒ <b>Vitesse et temps</b> P. 141	<b>Dès le plein ravitaillé/Le contact est éteint/Réinitialisation manuelle</b> *1
<b>Moment pour la réinitialisation Trajet B</b>	Sélectionne le moment pour la réinitialisation du Trajet B. ☒ <b>Autonomie/Carburant/Totaliseur partiel</b> P. 139 ☒ <b>Vitesse et temps</b> P. 141	<b>Dès le plein ravitaillé/Le contact est éteint/Réinitialisation manuelle</b> *1
<b>Contrôle volume alarme</b>	Modifie le volume sonore de tous les avertissements du système, de l'avertissement d'ouverture de porte et du témoin.	<b>Max/Mid</b> *1/ <b>Min</b>
<b>Eclairage économie d'essence</b>	Active et désactive la couleur de l'économètre.	<b>ON</b> *1/ <b>OFF</b>
<b>Navigation</b>	Active/désactive le témoin d'avertissement dans la navigation virage après virage de l'interface d'information du conducteur. ☒ <b>Détail des changements de direction</b> P. 143	<b>ON</b> *1/ <b>OFF</b>
<b>Unités vitesse/distance</b>	Sélectionne les unités de l'ordinateur de route. ☒ <b>Changer les unités</b> P. 137	<b>Modèle à conduite à gauche</b> <b>km/h · km<sup>1</sup>/mph · miles</b> <b>Modèle à conduite à droite</b> <b>km/h · km/mph · miles<sup>1</sup></b>
<b>Rappel de siège arrière</b>	Active et désactive la fonction de rappel de siège arrière.	<b>ON</b> *1/ <b>OFF</b>

\*1 : réglage par défaut

## ■ Réglage d'accès auto

Fonctions personnalisées	Description	Réglages possibles
<b>Clignotement de l'éclairage d'accès intelligent</b>	Fait clignoter certains feux extérieurs lors du déverrouillage/verrouillage des portes.	<b>ON<sup>*1</sup>/OFF</b>

\*1 : réglage par défaut

## ■ Réglage d'éclairage

Fonctions personnalisées	Description	Réglages possibles
<b>Feux de route automatiques</b>	Active/désactive la fonction de feux de route automatiques.	<b>ON<sup>*1</sup>/OFF</b>
<b>Temps atténuation éclairage int.</b>	Sélectionne la durée pendant laquelle l'éclairage intérieur reste allumé après que les portes sont fermées. ➤ <b>Eclairage intérieur</b> P. 219	<b>60sec./30sec.<sup>*1</sup>/15sec.</b>
<b>Temporisation extinction auto phares</b>	Sélectionne la durée pendant laquelle l'éclairage extérieur reste allumé après la fermeture de la porte côté conducteur. ➤ <b>Fonction d'extinction automatique des feux</b> P. 186	<b>60sec./30sec./15sec.<sup>*1</sup>/0sec.</b>
<b>Phare synchronisé avec essuie-glace</b>	Sélectionne l'activation/la désactivation de la fonction des phares et du fonctionnement de l'essuie-glace lorsque le paramètre des phares est sur <b>AUTO</b> . ➤ <b>Phare synchronisé avec essuie-glace</b> P. 186	<b>ON<sup>*1</sup>/OFF</b>

\*1 : réglage par défaut



### ■ Réglage porte/vitre

Fonctions personnalisées	Description	Réglages possibles
<b>Notification verr. auto</b>	Active/désactive le clignotement de l'éclairage extérieur lorsque les portes sont verrouillées/déverrouillées à distance. ➤ <b>Utilisation de la télécommande</b> P. 157	<b>ON</b> * <sup>1</sup> / <b>OFF</b>
<b>Rabattement automatique des rétroviseurs*</b>	Permet de sélectionner le fonctionnement de rabattage automatique des rétroviseurs.	<b>ON</b> * <sup>1</sup> / <b>OFF</b>
<b>Commande de vitre à distance</b>	Modifie les paramètres de la fonction de commande à distance de la vitre.	<b>ON</b> * <sup>1</sup> / <b>OFF</b>

\*1 : réglage par défaut

### ■ Réglage du hayon électrique\*

Fonctions personnalisées	Description	Réglages possibles
<b>Mode d'accès sans clé</b>	Change le réglage d'accès sans clé pour l'ouverture du hayon électrique.	<b>A tout moment</b> * <sup>1</sup> / <b>Lorsque déverrouillé</b>
<b>Ouverture élec. du hayon avec la poignée ext.</b>	Change le réglage pour ouvrir le hayon électrique à l'aide de la poignée extérieure du hayon.	<b>Activé (Mode manuel/ électrique)</b> * <sup>1</sup> / <b>Désactivé (Mode manuel seulement)</b>
<b>Fonction d'accès mains libres*</b>	Change le réglage pour ouvrir le hayon électrique d'un mouvement de coup de pied souple sous le pare-chocs arrière.	<b>ON</b> * <sup>1</sup> / <b>OFF</b>

\*1 : réglage par défaut

### ■ Infos maintenance\*

Fonctions personnalisées	Description	Réglages possibles
<b>Infos maintenance</b>	Réinitialise les informations d'entretien. ➤ <b>Système de rappel d'entretien</b> * P. 504	<b>Sélectionne les éléments à réinitialiser</b>

\* Non disponible sur tous les modèles

## Réinitialisation de la valeur par défaut de tous les réglages

Rétablir tous les réglages de menu et personnalisés par défaut.

### ■ Réglage par défaut des paramètres généraux

1. Appuyer sur la touche .
2. Sélectionner **Paramètres généraux**.
3. Sélectionner **Système**.
4. Sélectionner **Restauration des réglages d'usine**.
  - Un message de confirmation s'affiche à l'écran.
5. Sélectionner **Continuer** pour réinitialiser les paramètres
6. Sélectionner **Continuer** à nouveau pour réinitialiser les paramètres.
  - Le système va redémarrer.

### ■ Paramètres véhicule par défaut

1. Appuyer sur la touche .
2. Sélectionner **Réglages du véhicule**.
3. Sélectionner **Par défaut**.
4. Sélectionner **Oui**.

### ▣ Réinitialisation de la valeur par défaut de tous les réglages

Lorsque le véhicule est cédé à un tiers, rétablir tous les réglages par défaut et effacer toutes les données personnelles.



Lorsque la procédure **Restauration des réglages d'usine** est effectuée, les applications préinstallées seront réinitialisées à leur réglage par défaut.

## Système de téléphone mains libres

Le système de téléphone mains libres (HFT) permet de passer et de recevoir des appels à l'aide du système audio du véhicule sans manipuler le téléphone portable.

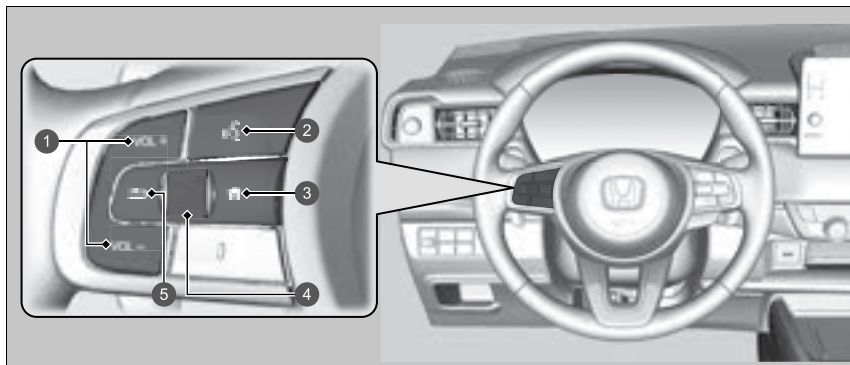
### ■ Touches du système HFT



- 1 Touches **VOL +** / **VOL -** (Volume)
- 2 Touche  (Parler)
- 3 Touche  (Accueil)
- 4 Molette gauche de sélection
- 5 Touche  (Retour)

### ►► Système de téléphone mains libres

Placer le téléphone là où il est possible d'avoir une bonne réception.

Pour utiliser le système HFT, vous avez besoin d'un téléphone mobile compatible *Bluetooth*. Pour la liste des téléphones compatibles, les procédures de jumelage et les fonctionnalités spéciales disponibles, contacter un concessionnaire, ou le distributeur Honda local.

Pour utiliser le système, le paramètre **Bluetooth** doit être réglé sur **Activé**.

#### ► Réglage du téléphone P. 325

Conseils pour la commande vocale



- Orienter les aérations à l'écart du plafond et fermer les vitres, le bruit pouvant interférer avec les microphones.
- Appuyer sur la touche  pour appeler un numéro avec une commande vocale\* enregistrée, un nom\* ou un numéro\* du répertoire. Parler clairement et de manière naturelle après le bip.
- Si le microphone capte d'autres voix, la commande risque d'être mal interprétée.
- Le volume peut être modifié en fonction du volume du système audio.

S'il n'y a aucune entrée de contact favori dans le système, la notification contextuelle s'affiche à l'écran.

#### ► Contacts favoris P. 330

**Touche  (Parler)** : appuyer sur cette touche pour accéder au Portail vocal\* ou pour appeler un numéro avec une commande vocale enregistrée\*.

**Touche  (Accueil)** : appuyer pour revenir à l'écran d'accueil de l'interface d'informations du conducteur.

**Molette gauche de sélection** : appuyer sur la touche  (Accueil), puis faire défiler vers le haut ou vers le bas pour sélectionner  (Téléphone) sur l'interface d'informations du conducteur, puis appuyer sur la molette de sélection gauche.

Lors de la réception d'un appel, l'écran Appel entrant s'affiche sur l'interface d'information du conducteur. Vous pouvez prendre l'appel à l'aide de la molette de sélection gauche.

 **Recevoir un appel** P. 335

**Touche  (Retour)** : appuyer pour revenir à l'affichage précédent ou annuler une commande.

#### Système de téléphone mains libres

Technologie sans fil *Bluetooth*®

Le nom et les logos *Bluetooth*® sont des marques déposées appartenant à *Bluetooth SIG, Inc.*, toute utilisation de ces marques par Honda Motor Co., Ltd. s'effectue sous licence. Les autres marques déposées et appellations commerciales appartiennent à leurs propriétaires respectifs.

Limites du système HFT

Un appel entrant sur le système HFT interrompt la lecture audio en cours. La lecture audio reprend une fois l'appel terminé.

## ■ Affichage d'état HFT

L'écran Audio/Informations signale un appel entrant.

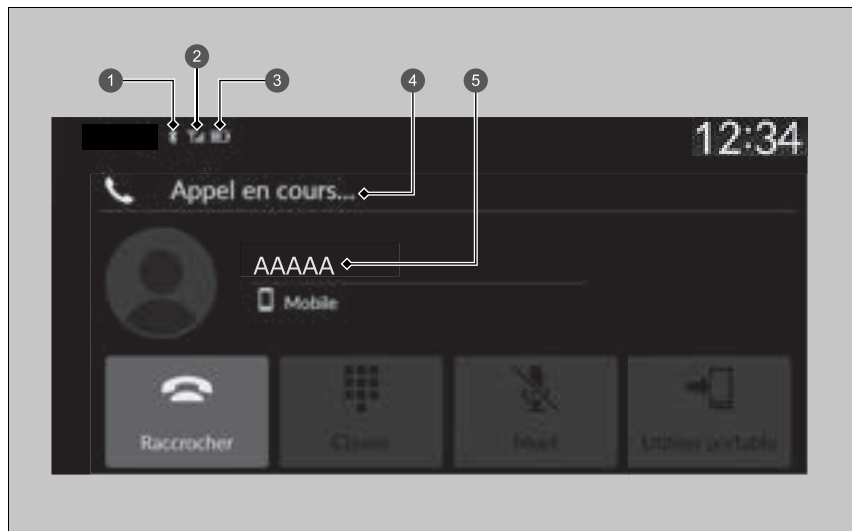

- 1 Témoin *Bluetooth*<sup>®</sup>  
S'affiche lorsque le téléphone est connecté au système HFT.
- 2 Force du signal
- 3 Niveau de charge de la batterie
- 4 Mode HFT
- 5 Nom de l'appelant (si enregistré)/numéro de l'appelant (s'il n'est pas enregistré)

## ►► Affichage d'état HFT

Les informations qui s'affichent sur l'écran Audio/Informations varient selon les modèles de téléphone.

## ■ Limites du fonctionnement manuel

Certaines fonctions manuelles sont désactivées ou inutilisables lorsque le véhicule est en mouvement. Il n'est pas possible de sélectionner une option grisée tant que le véhicule n'est pas à l'arrêt.

Lorsque le véhicule est en mouvement, seuls des noms\*, des numéros\* ou des contacts favoris du répertoire déjà enregistrés avec des commandes vocales\* peuvent être appelés grâce aux commandes vocales.

📞 **Contacts favoris** P. 330

## ■ Menus HFT

Le mode d'alimentation doit être sur ACCESSOIRES ou ACTIVE pour que le système puisse être utilisé. Sélectionner **Téléphone** pour afficher l'écran du téléphone.

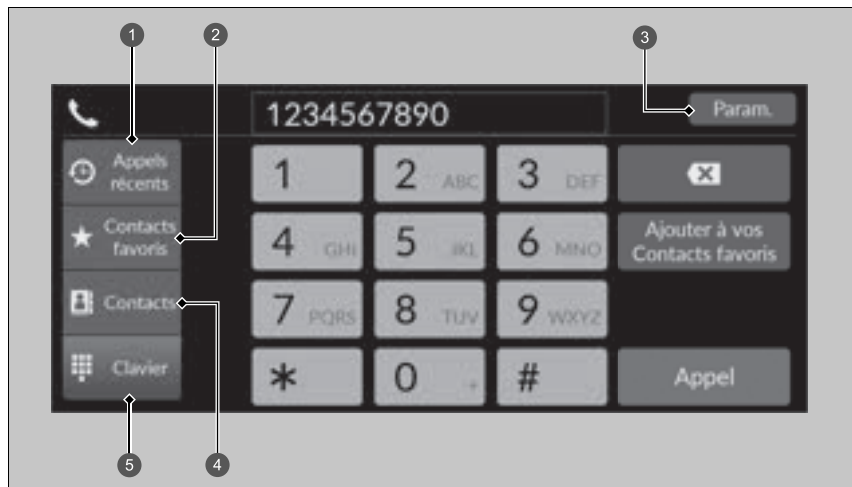

- ① Appels récents
- ② Contacts favoris
- ③ Paramètres
- ④ Contacts
- ⑤ Clavier

## ►► Menus HFT

Certaines fonctions sont limitées pendant la conduite.

**Appels récents** : affiche les derniers appels sortants, entrants ou manqués.

☒ **Pour passer un appel en utilisant les appels récents** P. 333

**Contacts favoris** : compose le numéro sélectionné dans l'entrée des contacts favoris.

☒ **Passer un appel en utilisant l'entrée des Contacts favoris** P. 333

**Paramètres** : modifie les paramètres du téléphone.

☒ **Ecran Paramètres téléphone** P. 324

**Contacts** : affiche le répertoire du téléphone jumelé.

☒ **Pour passer un appel au moyen du répertoire importé** P. 334

**Clavier** : entre un numéro de téléphone à composer.

☒ **Pour passer un appel en utilisant un numéro de téléphone** P. 334



## ■ Ecran Paramètres téléphone

Pour afficher l'écran des paramètres du téléphone, sélectionner **Paramètres** sur l'écran du téléphone.

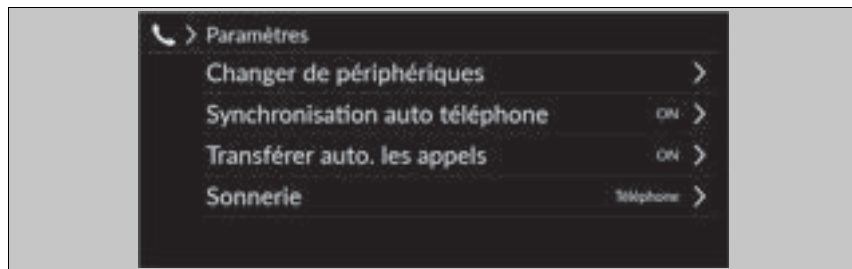

**Changer de périphériques** : appaire un nouveau téléphone au système et connecte, déconnecte ou supprime un appareil jumelé.

➤ **Réglage du téléphone** P. 325

**Synchronisation auto téléphone** : configure les données d'appels récents et du répertoire à importer automatiquement lorsqu'un téléphone est jumelé au système HFT.

➤ **Importation automatique d'un répertoire téléphonique et des appels récents**  
P. 328

**Transférer auto. les appels** : Transfère automatiquement les appels du téléphone au système HFT lorsque l'on entre dans le véhicule.

➤ **Transfert automatique** P. 329

**Sonnerie** : sélectionne la sonnerie.

➤ **Sonnerie** P. 329

## ■ Réglage du téléphone

### ■ Configuration *Bluetooth*®

La fonction *Bluetooth*® peut être activée ou désactivée.

1. Appuyer sur la touche  HOME.
2. Sélectionner **Paramètres généraux**.
3. Sélectionner **Connexions**.
4. Sélectionner **Bluetooth**.
5. Sélectionner **Options**.
6. Sélectionner **Bluetooth**, puis **ON**.

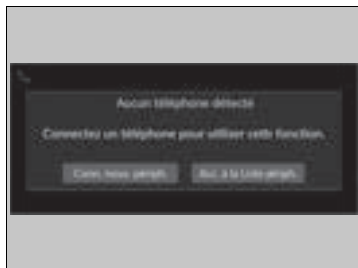

### ■ Pour jumeler un téléphone mobile (quand aucun téléphone n'est jumelé au système)

1. Sélectionner **Téléphone**.
2. Sélectionner **Conn. nouv. périph.**.
3. Vérifier que le téléphone est en mode recherche ou identification.
4. Sélectionner **Honda HFT** sur votre téléphone.
  - Pour jumeler un téléphone à partir de ce système audio, sélectionner **Rechercher des appareils**, puis sélectionner le téléphone souhaité lorsqu'il apparaît dans la liste.
5. Le système affiche un code de jumelage sur l'écran Audio/Informations.
  - Confirmer si les codes de jumelage affichés sur l'écran et sur le téléphone correspondent. Cela peut varier en fonction du téléphone.
6. Sélectionner les fonctions souhaitées, puis sélectionner **Connecter**.
7. Une notification s'affiche à l'écran si le jumelage est réussi.
8. Sélectionner **OK**.

### ▣ Réglage du téléphone

Le téléphone compatible *Bluetooth* doit être jumelé au système pour pouvoir passer et recevoir des appels en mode mains libres.

Conseils pour le jumelage des téléphones :

- Il n'est pas possible de jumeler le téléphone lorsque le véhicule est en marche.
- Il est possible de jumeler jusqu'à six téléphones.
- La batterie du téléphone peut se décharger plus vite lorsque ce dernier est jumelé au système.

Une fois qu'un téléphone est jumelé, il s'affiche à l'écran avec les icônes suivantes.

 : le téléphone est compatible avec le système audio *Bluetooth*®.





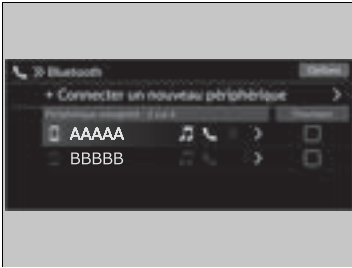

 : le téléphone peut être utilisé avec le système de téléphone mains libres.

 : le téléphone est compatible avec Apple CarPlay.

S'il y a une connexion active à l'Apple CarPlay, le jumelage des appareils compatibles *Bluetooth*® supplémentaires n'est pas disponible.



### ■ Pour jumeler un autre téléphone

1. Sélectionner **Téléphone**.
2. Sélectionner **Paramètres**.
3. Sélectionner **Changer de périphériques**.
4. Sélectionner un téléphone à connecter.
  - Le système HFT déconnecte le téléphone connecté et commence à chercher un autre téléphone apparié.
  - Vous pouvez définir la priorité du téléphone connecté. Sélectionner la case cochée sur le téléphone auquel vous souhaitez accorder la priorité.
5. Sélectionner  (Audio),  (Téléphone) ou  (Apple CarPlay).
-  et  peuvent être sélectionnés simultanément. Toutefois, lorsque  est sélectionné,  et  ne peuvent être sélectionnés.
6. Sélectionner **Appliquer**.

### ■ Pour supprimer un téléphone précédemment jumelé

1. Sélectionner **Téléphone**.
2. Sélectionner **Paramètres**.
3. Sélectionner **Changer de périphériques**.
4. Sélectionner un téléphone à effacer.
5. Sélectionner **Supprimer**.
6. Un message de confirmation s'affiche à l'écran. Sélectionner **Supprimer**.

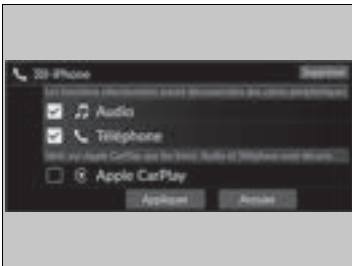

### ☒ Pour jumeler un autre téléphone

Si aucun autre téléphone n'est détecté ou jumelé lors de la tentative de transfert vers un autre téléphone, le système HFT vous informera que le téléphone initial est à nouveau connecté.

Pour jumeler d'autres téléphones, sélectionner + **Connecter un nouveau périphérique** à partir de l'écran **Bluetooth**.

## ■ Importation automatique d'un répertoire téléphonique et des appels récents







Lorsque le téléphone est jumelé, le contenu de son répertoire et les appels récents sont automatiquement importés dans le système.

1. Sélectionner **Téléphone**.
2. Sélectionner **Paramètres**.
3. Sélectionner **Synchronisation auto. téléphone**.
4. Sélectionner **ON** ou **OFF**.
  - Par défaut, ce paramètre est **activé**.

## ☒ Importation automatique d'un répertoire téléphonique et des appels récents

Sur certains téléphones, il est nécessaire de faire la configuration pour permettre l'importation du répertoire du téléphone mobile.

Lorsqu'un nom est sélectionné dans la liste du répertoire du téléphone mobile, une icône de catégorie s'affiche. Les icônes indiquent quels types de numéros sont enregistrés pour ce contact.

	Préf.		Fax
	Domicile		Voiture
	Mobile		Voix
	Bureau		Autre
	Récepteur d'appels		

Certains téléphones ne permettent pas d'importer les icônes de catégories dans le système.

Le répertoire est mis à jour après chaque connexion.  
Les appels récents sont mis à jour après chaque connexion ou appel.

## ■ Transfert automatique

Si l'on entre dans le véhicule alors qu'un appel est en cours, il peut être transféré automatiquement au système de téléphone mains libres.

1. Sélectionner **Téléphone**.
2. Sélectionner **Paramètres**.
3. Sélectionner **Transférer auto. les appels**.
4. Sélectionner **ON** ou **OFF**.
  - ▶ Par défaut, ce paramètre est **activé**.

## ■ Sonnerie

Il est possible de modifier le réglage de sonnerie.

1. Sélectionner **Téléphone**.
2. Sélectionner **Paramètres**.
3. Sélectionner **Sonnerie**.
4. Sélectionner **Véhicule** ou **Téléphone**.
  - ▶ Par défaut, ce paramètre est **Téléphone**.

### ☒ Sonnerie

**Véhicule** : la sonnerie fixe retentit au niveau des haut-parleurs.

**Téléphone** : en fonction de la marque et du modèle de téléphone mobile, la sonnerie enregistrée dans le téléphone peut retentir lorsque le téléphone est connecté.

## ■ Contacts favoris

### Ecran Appels récents



1 Icône étoile

### Ecran Contacts

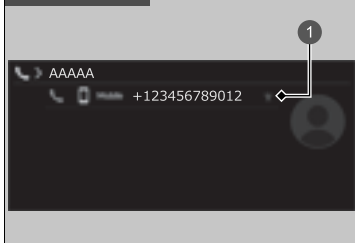

1 Icône étoile

### ■ Pour ajouter des Contacts favoris

1. Sélectionner **Téléphone**.
2. Sélectionner **Appels récents, Contacts** ou **Clavier**.

Sur l'écran des appels récents ou des contacts

3. Sélectionner l'icône étoile.

Sur l'écran du clavier

3. Sélectionner **Ajouter à vos Contacts favoris**.

- Une notification s'affiche à l'écran si l'enregistrement du contact favori a réussi.
- Pour supprimer les contacts favoris, sélectionner à nouveau l'icône étoile.



### 1 Ajouter aux contacts favoris

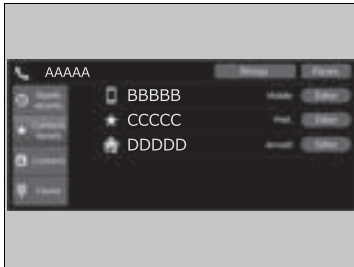

#### ■ Modification des contacts favoris

1. Sélectionner **Téléphone**.
2. Sélectionner **Contacts favoris**.
3. Sélectionner **Editer** sur l'entrée des contacts favoris à modifier.
4. Sélectionner le réglage souhaité.
5. Sélectionner **Terminé**.

#### ■ Pour supprimer des contacts favoris

1. Sélectionner **Téléphone**.
2. Sélectionner **Contacts favoris**.
3. Sélectionner **Editer** sur l'entrée des contacts favoris à supprimer.
4. Sélectionner **Supprimer**.
5. Un message de confirmation s'affiche à l'écran. Sélectionner **Oui**.



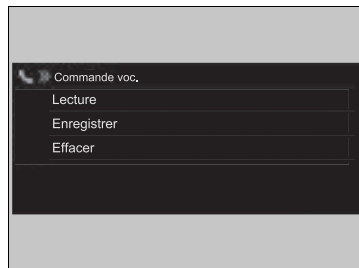

#### Modèles sans système de commande vocale

##### ■ Pour ajouter une commande vocale à un contact favori enregistré

1. Sélectionner **Téléphone**.
2. Sélectionner **Contacts favoris**.
3. Sélectionner **Editer** sur l'entrée des contacts favoris à modifier.
4. Sélectionner **Commande voc.**
5. Sélectionner **Enregistrer**.
6. Sélectionner **Enregistrer** ou utiliser le bouton  et suivre les invites vocales pour terminer la commande vocale.

#### Modèles sans système de commande vocale

##### ■ Pour effacer une commande vocale

1. Sélectionner **Téléphone**.
2. Sélectionner **Contacts favoris**.
3. Sélectionner **Editer** sur l'entrée des contacts favoris à modifier.
4. Sélectionner **Commande voc.**
5. Sélectionner **Effacer**.
6. Un message de confirmation s'affiche à l'écran. Sélectionner **Oui**.

#### » Contacts favoris

##### Modèles sans système de commande vocale

Eviter d'utiliser des commandes vocales dupliquées.  
Eviter d'utiliser «*Domicile*» comme commandes vocale.  
Il est plus facile pour le système de reconnaître un nom assez long. Par exemple, utiliser «*John Smith*» au lieu de «*John*.»

## Passer un appel



Les appels peuvent être passés par numérotation directe ou au moyen des entrées **Appels récents**, **Contacts favoris** et **Contacts** importés.

### ■ Pour passer un appel en utilisant les appels récents

Les appels récents sont enregistrés comme suit : **Tous**, **Appels composés**, **Appels manqués** et **Appels reçus**.

1. Sélectionner **Téléphone**.
2. Sélectionner **Appels récents**.
  - Il est possible de trier les appels comme suit : **Tous**, **Appels composés**, **Appels manqués** ou **Appels reçus**. Sélectionner l'icône en haut à droite de l'écran.
3. Sélectionner un numéro.
  - La composition commence automatiquement.

### ■ Passer un appel en utilisant l'entrée des Contacts favoris

1. Sélectionner **Téléphone**.
2. Sélectionner **Contacts favoris**.
  - L'ordre des entrées de contacts favoris peut être modifié en sélectionnant **Réorga**.
3. Sélectionner un numéro.
  - La composition commence automatiquement.

### ☒ Passer un appel

Une fois l'appel connecté, la voix du correspondant s'entend dans les haut-parleurs audio.

Quand il existe une connexion active à Apple CarPlay, les appels téléphoniques ne peuvent pas être effectués avec le système de téléphonie mains-libres (HFT) et peuvent être uniquement réalisés à partir d'Apple CarPlay.

#### Modèles sans système de commande vocale

Tout numéro de contacts favoris auquel correspond un identificateur vocal peut être composé par commande vocale depuis la plupart des écrans.

Appuyer sur la touche  et prononcer le nom de la commande vocale.

### ☒ Pour passer un appel en utilisant les appels récents

Les appels récents s'affichent uniquement lorsqu'un téléphone est connecté au système.

**Tous** : affiche les derniers appels sortants, entrants ou manqués.

**Composé** : Affiche les derniers appels sortants.

**Manqué** : Affiche les derniers appels manqués.

**Reçu** : Affiche les derniers appels entrants.

### ☒ Passer un appel en utilisant l'entrée des Contacts favoris

#### Modèles sans système de commande vocale

Lorsqu'une commande vocale est mémorisée, appuyer sur la touche  pour appeler le numéro à l'aide de la commande vocale.

➔ **Contacts favoris** P. 330

Tout numéro de contacts favoris auquel correspond un identificateur vocal peut être composé par commande vocale depuis n'importe quel écran.

Appuyer sur la touche  et suivre les indications.

### ■ Pour passer un appel au moyen du répertoire importé

1. Sélectionner **Téléphone**.
2. Sélectionner **Contacts**.
3. Saisir un nom.
  - Il est possible de trier par **Prénom** ou **Nom de famille**. Sélectionner l'icône en haut à droite de l'écran.
4. Sélectionner un numéro.
  - La composition commence automatiquement.

### ■ Pour passer un appel en utilisant un numéro de téléphone

1. Sélectionner **Téléphone**.
2. Sélectionner **Clavier**.
3. Sélectionner un numéro.
  - Utiliser le clavier sur l'écran tactile pour saisir des numéros.
4. Sélectionner **Appel**.
  - La composition commence automatiquement.

### » Pour passer un appel au moyen du répertoire importé

#### Modèles sans système de commande vocale

Il est possible d'appeler un numéro de contacts favoris auquel correspond un identificateur vocal enregistré grâce aux commandes vocales.

➤ **Contacts favoris** P. 330

### » Pour passer un appel en utilisant un numéro de téléphone

#### Modèles sans système de commande vocale

Il est possible d'appeler un numéro de contacts favoris auquel correspond un identificateur vocal enregistré grâce aux commandes vocales.

➤ **Contacts favoris** P. 330

## Recevoir un appel

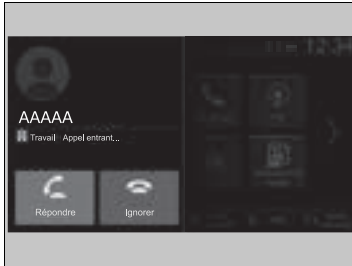

A la réception d'un appel entrant, un signal sonore retentit (s'il a été activé) et l'écran **Appel entrant...** s'affiche.

Vous pouvez répondre à l'appel en utilisant la molette de sélection gauche.

Faire défiler vers le haut ou vers le bas pour sélectionner  (Répondre) sur l'interface d'informations du conducteur, puis appuyer sur la molette de sélection gauche.

- Si vous voulez refuser ou mettre fin à l'appel, sélectionner  (Ignorer) sur l'interface d'information du conducteur à l'aide de la molette de sélection gauche.

## Recevoir un appel



Appel en attente

Appuyer sur la touche  (Répondre) pour mettre l'appel en cours en attente et répondre à l'appel entrant.

Sélectionner  à l'aide de la molette de sélection gauche pour revenir à l'appel en cours.

Sélectionner  (Ignorer) pour ignorer l'appel entrant si vous ne souhaitez pas y répondre.

Sélectionner  pour mettre fin à l'appel en cours.

Il est possible de sélectionner les icônes sur l'écran audio/ information au lieu de  et  sur l'interface d'information du conducteur.

## ■ Options pendant un appel

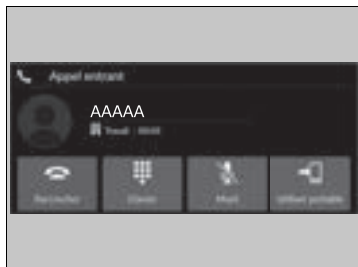

Les options suivantes sont disponibles pendant un appel.

**Clavier** : envoyer des numéros pendant un appel. Cela est utile lorsque l'utilisateur appelle un système de téléphonie commandé par menu.

**Muet** : désactiver le microphone.

**Utiliser portable** : permet de transférer un appel du système vers le téléphone.

Les options disponibles sont affichées sur la moitié inférieure de l'écran.

Sélectionner l'option.

- L'icône Muet apparaît lorsque **Muet** est sélectionné lorsqu'une source autre que l'écran du téléphone s'affiche. Sélectionner de nouveau **Muet** pour le désactiver.

## » Options pendant un appel

Il est possible de sélectionner les icônes sur l'écran Audio/Informations.

## iPod/clé USB

Si une erreur se produit pendant la lecture d'un iPod ou d'une clé USB, il se peut que les messages d'erreur suivants s'affichent. S'il s'avère impossible d'effacer le message d'erreur, contacter un réparateur agréé.

Message d'erreur	Solution
<b>No response from device</b> (Aucune réponse du dispositif)	S'affiche lorsque le système ne reconnaît pas l'iPod. Rebrancher l'iPod.
<b>Connect Retry</b> (Nouv. tent. connexion)	
<b>Unplayable File</b> (Fichier illisible)	S'affiche lorsque les fichiers enregistrés sur la clé USB sont protégés par le droit d'auteur ou qu'un format n'est pas pris en charge. Ce message d'erreur s'affiche pendant environ cinq secondes, puis le morceau suivant est lu.
<b>Unsupported Device</b> (Dispositif non pris en charge)	S'affiche lorsque le système ne parvient pas à communiquer avec un appareil connecté. S'il s'affiche lorsqu'un appareil est connecté, contacter le point d'achat de l'appareil.
<b>A charging error has occurred with the connected USB device.</b> (Une erreur de chargement s'est produite avec un périphérique USB connecté.) <b>When safe please check the compatibility of the device and USB cable and try again.</b> (S'il n'y a pas de danger, vérifier la compatibilité du périph. et du câble USB, puis réessayer.)	S'affiche lorsqu'un dispositif incompatible est connecté. Déconnecter le dispositif. Eteindre et rallumer le système audio. Ne pas rebrancher le dispositif à l'origine de l'erreur.

## Compatibilité iPod, iPhone, et clés USB

### Compatibilité de modèles iPod et iPhone

Modèle
Conçu pour iPod touch (5e - 6e génération) sortis entre 2012 et 2015
Conçu pour iPhone 5/iPhone 5s/iPhone 5c/iPhone 6/iPhone 6 Plus/iPhone 6S/iPhone 6S Plus/iPhone SE/iPhone SE (2e génération)/iPhone 7/iPhone 7 Plus/iPhone 8/iPhone 8 Plus/iPhone X/iPhone XS/iPhone XS Max/iPhone XR/iPhone 11/iPhone 11 Pro/iPhone 11 Pro Max/iPhone 12/iPhone 12 mini/iPhone 12 Pro/iPhone 12 Pro Max

### Clés USB

- Utiliser de préférence une clé USB de 256 Mo ou plus.
- Il se peut que certains lecteurs audio numériques ne soient pas compatibles.
- Il se peut que certaines clés USB (par ex. appareil avec verrouillage de sécurité) ne fonctionnent pas.
- Il se peut que certains fichiers de logiciel ne permettent pas la lecture audio ou l'affichage des données de texte.
- Chaque système audio est compatible avec les formats suivants. Il se peut que certaines versions des formats ne soient pas prises en charge.  
MP3, WMA, AAC, FLAC, PCM/WAVE, MP4, AVI, MKV, ASF/WMV

### Compatibilité de modèles iPod et iPhone

Il se peut que le système audio ne fonctionne pas avec toutes les versions de logiciel de ces appareils.

### Clés USB

Les fichiers enregistrés sur la clé USB sont lus dans l'ordre d'enregistrement. Cet ordre peut différer de celui apparaissant sur votre PC ou appareil.

## ■ Périphériques recommandés

### ■ Fichier MP4

Support		Clé USB	
<b>Profil (version MP4)</b>	BaselineProfile/Niveau 3, MainProfile/Niveau 3.1 (MPEG4-AVC)	SimpleProfile/Niveau 5 (MPEG4)	
<b>Extension de fichier (version MP4)</b>		.mp4/.m4v	
<b>Codec audio compatible</b>		AAC, MP3	
<b>Codec vidéo compatible</b>	MPEG4-AVC (H.264)	MPEG4 (norme ISO/IEC 14496 Partie 2)	
<b>Débit binaire</b>	10 Mbits/s, 14 Mbits/s (MPEG4-AVC)	8 Mbits/s (MPEG4)	
<b>Image maximum</b>	1 280 × 720 pixels (MPEG4-AVC)	720 × 576 pixels (MPEG4)	

### ■ Fichier AVI

Support		Clé USB	
<b>Profil (version AVI)</b>	BaselineProfile/Niveau 3, MainProfile/Niveau 3.1 (MPEG4-AVC)	SimpleProfile/Niveau 5 (MPEG4)	AdvancedProfile/Niveau 2, MainProfile/Niveau moyen, SimpleProfile/Niveau moyen (VC-1)
<b>Extension de fichier (version AVI)</b>		.avi	
<b>Codec audio compatible</b>		AAC, MP3, WMA	
<b>Codec vidéo compatible</b>	MPEG4-AVC (H.264)	MPEG4 (norme ISO/IEC 14496 Partie 2)	VC-1
<b>Débit binaire</b>	10 Mbits/s, 14 Mbits/s (MPEG4-AVC)	8 Mbits/s (MPEG4)	20 Mbits/s, 10 Mbits/s, 384 kb/s (VC-1)
<b>Image maximum</b>	1 280 × 720 pixels (MPEG4-AVC)	720 × 576 pixels (MPEG4)	1 280 × 720 pixels, 720 × 480 pixels, 352 × 288 pixels (VC-1)



■ Fichier MKV

Support		Clé USB	
<b>Profil (version MKV)</b>	BaselineProfile/Niveau 3, MainProfile/Niveau 3.1 (MPEG4-AVC)	SimpleProfile/Niveau 5 (MPEG4)	AdvancedProfile/Niveau 2, MainProfile/Niveau moyen, SimpleProfile/Niveau moyen (VC-1)
<b>Extension de fichier (version MKV)</b>	.mkv		
<b>Codec audio compatible</b>	AAC, MP3		
<b>Codec vidéo compatible</b>	MPEG4-AVC (H.264)	MPEG4 (norme ISO/IEC 14496 Partie 2)	VC-1
<b>Débit binaire</b>	10 Mbits/s, 14 Mbits/s (MPEG4-AVC)	8 Mbits/s (MPEG4)	20 Mbits/s, 10 Mbits/s, 384 kb/s (VC-1)
<b>Image maximum</b>	1 280 × 720 pixels (MPEG4-AVC)	720 × 576 pixels (MPEG4)	1 280 × 720 pixels, 720 × 480 pixels, 352 × 288 pixels (VC-1)

■ Fichier ASF/WMV

Support		Clé USB	
<b>Profil (version ASF/WMV)</b>	BaselineProfile/Niveau 3, MainProfile/Niveau 3.1 (MPEG4-AVC)		AdvancedProfile/Niveau 2, MainProfile/Niveau moyen, SimpleProfile/Niveau moyen (VC-1)
<b>Extension de fichier (version ASF/WMV)</b>	.asf/.wmv		
<b>Codec audio compatible</b>	WMA		
<b>Codec vidéo compatible</b>	MPEG4-AVC (H.264)		VC-1
<b>Débit binaire</b>	10 Mbits/s, 14 Mbits/s (MPEG4-AVC)		20 Mbits/s, 10 Mbits/s, 384 kb/s (VC-1)
<b>Image maximum</b>	1 280 × 720 pixels (MPEG4-AVC)		1 280 × 720 pixels, 720 × 480 pixels, 352 × 288 pixels (VC-1)

## A propos des licences à code source libre

Pour voir les informations de licence à code source libre, procéder comme suit.

1. Sélectionner **Paramètres généraux**.
2. Sélectionner **Système**.
3. Sélectionner **Informations détaillées**.

### ■ Logiciel de l'affichage audio\*

Copyright 2014 jQuery Foundation et autres contributeurs  
<http://jquery.com/>

Une autorisation est accordée, à titre gratuit, à toute personne obtenant une copie de ce logiciel et les fichiers de documentation connexe (le « logiciel »), d'utiliser le Logiciel sans restriction, y compris mais sans s'y limiter, d'utiliser, de copier, modifier, fusionner, publier, distribuer, sous-licencier et/ou vendre des copies du Logiciel et de permettre à toute personne prenant possession du Logiciel de bénéficier de cette autorisation dans la limite des conditions suivantes :

La notification de copyright ci-dessus et la présente autorisation seront inscrites sur toutes les copies ou parties substantielles du Logiciel.

LE LOGICIEL EST FOURNI « EN L'ETAT », SANS GARANTIE D'AUCUNE SORTIE, EXPRESSE OU IMPLICITE, Y COMPRIS MAIS SANS S'Y LIMITER, LES GARANTIES DE QUALITE MARCHANDE OU D'APTITUDE A UNE UTILISATION PARTICULIERE ET DE NON-INFRACTION. EN AUCUN CAS LES AUTEURS OU LES TITULAIRES DES DROITS DE COPYRIGHT NE SAURAIENT ETRE TENUS RESPONSABLES POUR TOUTE RECLAMATION, DOMMAGE OU AUTRE RESPONSABILITE, Y COMPRIS DANS LE CADRE D'UNE RESPONSABILITE CONTRACTUELLE, DELICTUEUSE OU AUTRE, OU EN LIEN DIRECT OU INDIRECT AVEC LE LOGICIEL, SON UTILISATION OU LES AUTRES USAGES QUI EN SERAIENT FAITS.

\* Non disponible sur tous les modèles

## Informations légales sur Apple CarPlay/Android Auto

---

### ■ DECLARATIONS DE RESPONSABILITE/LICENCE DU MANUEL D'UTILISATION

L'UTILISATION D'APPLE CARPLAY EST SOUMISE A L'ACCEPTATION DES CONDITIONS D'UTILISATION CARPLAY INCLUSES DANS LES CONDITIONS D'UTILISATION D'APPLE IOS. EN RESUME, LES CONDITIONS D'UTILISATION DE CARPLAY DEGAGENT APPLE ET SES PRESTATAIRES DE SERVICES DE TOUTE RESPONSABILITE EN CAS DE DEFAILLANCE PONCTUELLE OU CONTINUE DES SERVICES, LIMITENT STRICTEMENT LES AUTRES RESPONSABILITES D'APPLE ET DE SES PRESTATAIRES DE SERVICES, DECRIVENT LE TYPE D'INFORMATIONS CONCERNANT L'UTILISATEUR RECUEILLIES ET STOCKEES PAR APPLE ET SES PRESTATAIRES DE SERVICES (Y COMPRIS, PAR EXEMPLE, L'EMPLACEMENT DU VEHICULE, LA VITESSE DU VEHICULE ET L'ETAT DU VEHICULE) ET AVERTISSENT DE CERTAINS RISQUES POSSIBLES LIES A L'UTILISATION DE CARPLAY, Y COMPRIS LA POSSIBILITE DE DISTRACTION DU CONDUCTEUR. CONSULTER LA POLITIQUE DE CONFIDENTIALITE D'APPLE POUR PLUS DE DETAILS CONCERNANT L'UTILISATION ET LE TRAITEMENT FAIT PAR D'APPLE DES DONNEES COLLECTEES PAR CARPLAY.

L'UTILISATION D'ANDROID AUTO EST SOUMISE AUX CONDITIONS D'UTILISATION AUTO ANDROID QUI DOIVENT ETRE ACCEPTEES AU MOMENT OU L'APPLICATION ANDROID AUTO EST TELECHARGEE SUR VOTRE TELEPHONE ANDROID. EN RESUME, LES CONDITIONS D'UTILISATION D'ANDROID AUTO DEGAGENT GOOGLE ET SES PRESTATAIRES DE SERVICES DE TOUTE RESPONSABILITE EN CAS DE DEFAILLANCE PONCTUELLE OU CONTINUE DES SERVICES, LIMITENT STRICTEMENT LES AUTRES RESPONSABILITES DE GOOGLE ET DE SES PRESTATAIRES DE SERVICES, DECRIVENT LE TYPE D'INFORMATIONS CONCERNANT L'UTILISATEUR RECUEILLIES ET STOCKEES PAR GOOGLE ET SES PRESTATAIRES DE SERVICES (Y COMPRIS, PAR EXEMPLE, L'EMPLACEMENT DU VEHICULE, LA VITESSE DU VEHICULE ET L'ETAT DU VEHICULE) ET AVERTISSENT DE CERTAINS RISQUES POSSIBLES LIES A L'UTILISATION D'ANDROID AUTO, Y COMPRIS LA POSSIBILITE DE DISTRACTION DU CONDUCTEUR. CONSULTER LA POLITIQUE DE CONFIDENTIALITE DE GOOGLE POUR PLUS DE DETAILS CONCERNANT L'UTILISATION ET LE TRAITEMENT FAIT PAR GOOGLE DES DONNEES COLLECTEES PAR ANDROID AUTO.

## ■ EXCLUSION DE GARANTIES ; LIMITATION DE RESPONSABILITE

VOUS RECONNAISSEZ EXPRESSEMENT ET ACCEPTEZ QUE L'UTILISATION D'APPLE CARPLAY OU ANDROID AUTO (LES « APPLICATIONS ») RESTE A VOS RISQUES ET PERILS ET QUE VOUS PRENEZ A VOTRE CHARGE LA TOTALITE DES RISQUES DE QUALITE SATISFAISANTE, DE PERFORMANCES, D'EXACTITUDE ET D'EFFORT DANS TOUTE LA MESURE PERMISE PAR LA LEGISLATION APPLICABLE, ET QUE LES APPLICATIONS ET LES INFORMATIONS LES CONCERNANT SONT FOURNIES « TELLES QUELLES » ET « EN L'ETAT », AVEC TOUS LEURS DEFAUTS ET SANS AUCUNE GARANTIE D'AUCUNE SORTE, HONDA DECLINANT TOUTE GARANTIE ET AUTRES CONDITIONS QUANT AUX APPLICATIONS ET AUX INFORMATIONS LES CONCERNANT, EXPRESSE, TACITE, LEGALE OU AUTRE, Y COMPRIS MAIS SANS S'Y LIMITER, LES GARANTIES IMPLICITES ET/OU CONDITIONS DE QUALITE MARCHANDE, DE QUALITE SATISFAISANTE, D'APTITUDE A UN USAGE PARTICULIER, D'EXACTITUDE, DE JOUISSANCE PAISIBLE ET DE NON-VIOLATION DES DROITS DES TIERS. AUCUNE INFORMATION ORALE OU ECRITE OU CONSEIL DONNE PAR HONDA OU UN REPRESENTANT AUTORISE NE SAURAIT CONSTITUER UNE GARANTIE. NOTAMMENT ET SANS LIMITATION, HONDA DECLINE TOUTE GARANTIE CONCERNANT L'EXACTITUDE DES DONNEES FOURNIES PAR LES APPLICATIONS, TELLES QUE L'EXACTITUDE DE L'ITINERAIRE, DU TEMPS DE TRAJET ESTIME, DES LIMITES DE VITESSE, DES CONDITIONS ROUTIERES, DES ACTUALITES, DE LA METEO, DU TRAFIC OU AUTRES CONTENUS FOURNIS PAR APPLE, GOOGLE, LEURS SOCIETES AFFILIEES OU DES TIERS FOURNISSEURS ; HONDA NE GARANTIT PAS CONTRE LA PERTE DE DONNEES D'APPLICATION, QUI PEUVENT ETRE PERDUES A TOUT MOMENT ; HONDA NE GARANTIT PAS QUE LES APPLICATIONS OU LES SERVICES FOURNIS PAR SON INTERMEDIAIRE SERONT FOURNIS EN TOUT TEMPS NI QU'UN OU TOUS LES SERVICES SERONT DISPONIBLES A TOUT MOMENT OU TOUT EMLACEMENT DONNE. PAR EXEMPLE, LES SERVICES PEUVENT ETRE SUSPENDUS OU INTERROMPUS SANS PREAVIS POUR DES RAISONS DE REPARATION, D'ENTRETIEN, DE CORRECTIFS DE SECURITE, DE MISES A JOUR, ETC., DE MEME QUE LES SERVICES PEUVENT ETRE INDISPONIBLES DANS VOTRE REGION OU LOCALITE, ETC. DE PLUS, VOUS COMPRENEZ QUE LES CHANGEMENTS DANS LA TECHNOLOGIE DE TIERS OU LA LEGISLATION EN VIGUEUR PEUVENT RENDRE LES SERVICES ET/OU LES APPLICATIONS OBSOLETES ET/OU INUTILISABLES.

DANS LA MESURE OU LA LOI NE L'INTERDIT PAS, HONDA OU SES SOCIETES AFFILIEES NE SAURAIENT ETRE TENUS RESPONSABLES DE TOUTE BLESSURE OU TOUT DOMMAGE ACCIDENTEL, SPECIAL, INDIRECT OU CONSECUTIF DE QUELQUE NATURE QUE CE SOIT, Y COMPRIS MAIS SANS S'Y LIMITER, LES PERTES DE PROFITS, LA CORRUPTION OU LA PERTE DE DONNEES, LES DEFAUTS DE TRANSMISSION OU RECEPTION DE DONNEES, L'INTERRUPTION DE L'ACTIVITE COMMERCIALE EN COURS OU TOUT AUTRE DOMMAGE OU PERTE COMMERCIALE, DECOULANT DE OU LIES A L'APPLICATION OU L'UTILISATION OU L'IMPOSSIBILITE D'UTILISER LES APPLICATIONS OU LES INFORMATIONS LES CONCERNANT, QUELLE QUE SOIT LEUR ORIGINE ET INDEPENDAMMENT DE LA THESE DE LA RESPONSABILITE (CONTRACTUELLE, DELICTUEUSE OU AUTRE) ET MEME SI HONDA AVAIT ETE INFORME DE LA POSSIBILITE DE TELS DOMMAGES. CERTAINES REGIONS ET PAYS N'AUTORISENT PEUT-ETRE PAS QU'ON LIMITE OU QU'ON EXCLUE LA RESPONSABILITE EN DOMMAGES-INTERETS, DE SORTE QUE CES LIMITATIONS ET EXCLUSIONS PEUVENT NE PAS S'APPLIQUER A VOUS. LES LIMITATIONS QUI PRECEDENT S'APPLIQUENT MEME SI LES REMEDES SUSMENTIONNES N'ONT PAS TOUCHE LEUR BUT ESSENTIEL.

## Appel d'urgence automatique

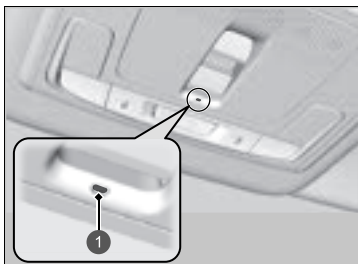

Si le véhicule est impliqué dans une collision, le véhicule tente de se mettre en contact avec l'opérateur d'un centre de réception des appels d'urgence (PSAP). Une fois la connexion établie, diverses informations sur le véhicule vont être envoyées à un opérateur PSAP avec lequel le conducteur sera en mesure de parler. Ces informations comprennent :

### 1 Témoin eCall

- Numéro d'identification du véhicule (VIN)
- Type de véhicule (véhicule de tourisme ou véhicule utilitaire)
- Type d'énergie stockée pour la propulsion du véhicule (essence/diesel/GNC/GPL/électricité/hydrogène)
- Les trois derniers emplacements du véhicule
- Direction
- Mode de déclenchement (automatique ou manuel)
- Horodatage

Lorsqu'un appel d'urgence est initié, les haut-parleurs du véhicule sont désactivés afin d'entendre l'opérateur.

Lorsque le mode d'alimentation est ACTIVE, le témoin d'eCall s'allume en vert pendant 1 seconde, puis en rouge pendant 1 seconde.

### Appel d'urgence (eCall)

Le véhicule est équipé du système de service eCall associé au 112.

Le service eCall associé au 112 est un service public d'intérêt général, accessible gratuitement.

Le système eCall associé au 112 intégré au véhicule est activé lorsque le mode d'alimentation est ACTIVE. Dans le cas d'une collision, le système permet de déterminer le degré de l'impact en se basant sur les informations recueillies par les capteurs embarqués et, selon la gravité de la collision, va lancer appel d'urgence.

Le système eCall associé au 112 intégré au véhicule peut également être déclenché manuellement, si nécessaire.

#### Appel d'urgence manuel P. 346

Tout traitement de données personnelles par le biais du système eCall associé au 112 intégré au véhicule doit se conformer aux règles de protection des données personnelles prévues par les directives 95/46/CE (remplacée par 2016/679/CE) et 2002/58/CE et, en particulier, doit être basé sur le besoin de protéger les intérêts vitaux des individus conformément à l'article 7(d) de la directive 95/46/CE (remplacée par 2016/679/CE).

Le traitement de ces données est strictement limité à l'objectif auquel le numéro d'urgence unique européen 112 est désigné.

Si le système eCall fonctionne correctement, le témoin s'allume en vert.

- Vert : le système eCall est prêt.
- Clignote en vert : le système eCall est connecté et effectue un eCall à un opérateur PSAP.
- Répétant un motif de clignotements courts du témoin rouge : le système eCall n'a pas réussi à entrer en contact avec un opérateur. Le témoin eCall continue ce motif pendant 5 secondes\*1/30 secondes\*2, puis s'allume en vert.

Si le système eCall associé au 112 est désactivé suite à une défaillance critique du système, l'avertissement suivant sera donné aux passagers du véhicule :

- Rouge ou éteint : un problème avec le système eCall est survenu. Si le témoin reste allumé en rouge ou éteint même après avoir redémarré le véhicule, faire vérifier le système par un concessionnaire.
- Clignote en rouge : le niveau de la batterie de secours est trop faible. Lorsque l'alimentation est ACTIVEE, la batterie se recharge. Une fois que la batterie a été rechargée à un certain niveau, le témoin eCall s'allume en vert.

\*1 : Sauf modèles destinés à la Turquie

\*2 : Modèles destinés à la Turquie

#### ☒ Appel d'urgence (eCall)

Les destinataires des données traitées par le système eCall associé au 112 intégré au véhicule sont des centres de réception des appels d'urgence pertinents désignés par les autorités publiques respectives du pays dans lequel ils se trouvent, qui sont les premiers à les recevoir et auxquels le numéro d'urgence unique européen 112 est désigné.

Le véhicule peut ne PAS être en mesure de se mettre en contact avec un opérateur PSAP si :

- Les niveaux de la batterie 12 V et de la batterie de secours sont trop bas.
- Le véhicule se trouve dans une zone sans couverture cellulaire adéquate.
- Le système eCall ou ses équipements périphériques, tels que le microphone ou les haut-parleurs, rencontrent un problème.

La batterie de secours est conçue pour fonctionner pendant au moins 3 ans, après quoi elle devra être remplacée.

La batterie de secours n'est pas disponible à l'achat direct. Pour le remplacement, se rendre chez un concessionnaire.

## Appel d'urgence manuel

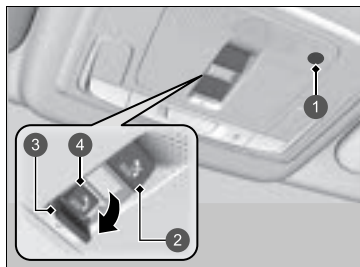

- ① Microphone
- ② Touche annuler **SOS**
- ③ Couvercle
- ④ Touche **SOS**

Le bouton **SOS** est protégé par un cache. Ouvrir le cache pour y accéder.

Lorsqu'un appel d'urgence est initié, les haut-parleurs du véhicule sont désactivés afin d'entendre l'opérateur.

### ☞ Appel d'urgence manuel

Ne PAS appuyer sur le bouton pendant que la conduite. En cas de besoin de contacter un opérateur, garer le véhicule dans un endroit sûr avant de passer un appel.

Si le système eCall ne parvient pas à se mettre tout de suite en contact avec un opérateur PSAP, il essaiera de nouveau jusqu'à ce qu'une connexion soit établie. Cependant, si 2 minutes se sont écoulées depuis la première tentative, le système ne tentera plus d'établir une connexion.

La touche annuler **SOS** n'annule pas un appel une fois que le système est connecté à un opérateur.

#### ☒ Appel d'urgence (eCall)

##### **Confidentialité des données**

Le système eCall associé au 112 intégré au véhicule est conçu pour garantir que :

- Les données contenues dans la mémoire du système ne sont pas disponibles hors du système avant qu'un eCall ne soit réalisé.
- Elles ne peuvent pas être tracées ou soumises à un suivi constant au cours de son état de fonctionnement normal.
- Les données dans la mémoire interne du système sont automatiquement et continuellement supprimées.

Pour que le système fonctionne normalement, les données d'emplacement du véhicule sont constamment écrasées dans la mémoire interne du système de sorte que les trois derniers emplacements du véhicule sont toujours à jour.

Le journal des données d'activité dans le système eCall associé au 112 intégré au véhicule n'est pas conservé plus longtemps que nécessaire pour l'objectif de gérer l'appel d'urgence eCall et, dans tous les cas, jamais plus de 13 heures après qu'un appel d'urgence eCall ait été initié.



## ►► Appel d'urgence (eCall)

### **Droits du propriétaire**

Le sujet des données (le propriétaire du véhicule) a un droit d'accès aux données et, comme il convient, peut demander la rectification, l'effacement ou le verrouillage des données le concernant, le traitement desquelles n'est pas conforme aux dispositions de la directive 95/46/CE (remplacée par 2016/679/CE).

Tous tiers auxquels les données ont été divulguées doivent être avertis de cette rectification, cet effacement ou ce verrouillage effectués conformément à cette directive, sauf si cela s'avère impossible ou implique un effort disproportionné.

Le sujet des données a le droit de porter plainte auprès de l'autorité de protection des données compétente s'il ou elle considère que son ou ses droits ont été violés suite au traitement de ses données personnelles.

Informations de service relatives au eCall Honda

Si vous avez des questions au sujet du eCall, contacter le bureau du pays dans lequel vous résidez. Voir le carnet d'entretien ou votre site Web Honda local pour connaître la liste des bureaux.

Votre véhicule est équipé d'une fonction qui calcule automatiquement quand faire le plein. Cette fonction vous avertit lorsque le ravitaillement est recommandé et vous permet de rechercher des stations-service situées à proximité de votre véhicule.



1 Icône de notification

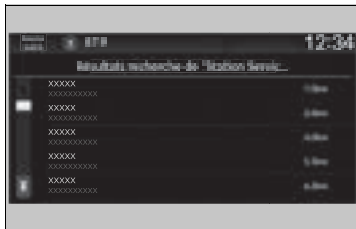
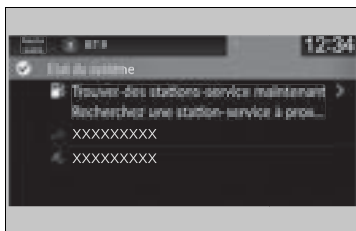

1. Lorsqu'il est temps de faire le plein du véhicule, une notification apparaît et une icône de notification s'affiche en haut de l'écran.
2. Appuyer sur la case contenant l'icône.
3. Sélectionner **Trouver des stations-service maintenant**.
4. Choisir une station-service sur l'écran de recherche du système de navigation.
  - ▶ Pour obtenir des instructions sur l'utilisation du système de navigation, se reporter au manuel du système de navigation.

## ▣ Ravitaillement recommandé

Vous pouvez activer et désactiver la fonction **Plein recommandé**.

▣ **Fonctions personnalisées** P. 304

Lorsque cette fonction est désactivée, la notification de ravitaillement recommandé ne s'affiche pas.

Cette fonction ne peut être utilisée que lorsque le niveau de carburant est inférieur à 30 % dans le réservoir.

Si **Trouver des stations-service maintenant** est sélectionné ou si vous versez plus de 5 litres d'essence dans le réservoir de carburant, la notification de ravitaillement disparaît. Si vous préférez ne pas être averti, sélectionner **OFF** dans les paramètres de **Plein recommandé**.

Lors de la conduite sur une route accidentée ou sur une pente en montée ou en descente pendant une période prolongée, la notification peut disparaître ou ne pas s'afficher du tout.



# Conduite



Ce chapitre traite de la conduite et du ravitaillement en carburant.

<b>Avant de prendre la route</b> .....	352	Système d'assistance aux manœuvres.....	391	Caméra grand angle avant .....	468
<b>Traction d'une remorque</b> .....	356	Système d'avertissement de perte de pression....	392	Capteurs radar .....	470
<b>Consignes hors route</b> .....	357	Système de surveillance de l'angle mort* .....	394	<b>Freinage</b>	
<b>Pendant la conduite</b>		Batterie haute tension.....	399	Système de freinage .....	471
Activer l'alimentation .....	359	Réglage des phares Répartition .....	400	Système antiblocage des roues (ABS)....	478
Précautions au cours de la conduite .....	362	<b>Honda Sensing</b> .....	402	Système d'assistance au freinage .....	479
Boîte de vitesses.....	364	Système de freinage automatique d'urgence (CMBS)....	405	Signal d'arrêt d'urgence .....	480
Passage des rapports.....	365	Commande de freinage à basse vitesse .....	417	<b>Stationnement du véhicule</b>	
Sélecteur de décélération .....	367	Régulateur de vitesse adaptatif (ACC) avec maintien		A l'arrêt.....	481
Système d'alerte sonore du véhicule.....	370	de distance de sécurité à basse vitesse .....	423	Système de capteurs de stationnement ....	483
Commutateur de mode de conduite .....	371	Système d'assistance au maintien dans la voie de		Moniteur de véhicule en approche* .....	488
Système de contrôle d'adhérence en descente ...	374	circulation (LKAS).....	441	<b>Caméra arrière multi-vues</b> .....	493
Limiteur de vitesse réglable .....	376	Système de détection du changement de voie .....	453	<b>Plein de carburant</b> .....	495
Limiteur de vitesse intelligent .....	382	Système de reconnaissance des panneaux de		<b>Economie de carburant et émissions</b>	
Système d'assistance à la stabilité du véhicule (VSA) ...	389	signalisation.....	461	de CO <sub>2</sub> .....	498

\* Non disponible sur tous les modèles

## Préparation à la conduite

Contrôler les éléments suivants avant la conduite du véhicule.

### ■ Contrôles extérieurs

- S'assurer que rien n'entrave les vitres, les rétroviseurs, les éclairages extérieurs ou toute autre partie du véhicule.
  - ▶ Enlever le givre, la neige ou la glace.
  - ▶ Retirer la neige présente sur le toit du véhicule car elle risque de glisser et de gêner la visibilité au cours de la conduite. Lorsque la neige est trop gelée, la retirer dès qu'elle a ramolli.
  - ▶ Lors du retrait du gel autour des roues, veiller à ne pas endommager ces dernières ou des composants annexes.
- Vérifier que le capot moteur est bien fermé.
  - ▶ Si le capot venait à s'ouvrir au cours de la conduite, la visibilité avant serait complètement obstruée.
- Vérifier que les pneumatiques sont en bon état.
  - ▶ Contrôler les pressions de gonflage et rechercher la présence d'éventuels dommages ou indices d'usure excessive.
    - ✘ **Contrôle et entretien des pneumatiques P. 541**
- S'assurer qu'aucune personne ou aucun objet ne se trouve derrière ou autour du véhicule.
  - ▶ Il y a des angles morts à l'intérieur du véhicule.

### » Contrôles extérieurs

#### REMARQUE

Lorsque les portes sont coincées à cause du gel, verser de l'eau chaude sur le pourtour des portes de manière à faire fondre le gel. Ne pas tenter de les ouvrir de force, car cela risque d'endommager la garniture en caoutchouc sur le pourtour des portes. Une fois les portes dégelées, les sécher avec un chiffon pour éviter qu'elles ne gèlent de nouveau.

Ne pas verser d'eau chaude dans le barillet de serrure. Il serait impossible d'y introduire la clé en cas de gel de l'eau dans le trou de serrure.

La chaleur occasionnée par le moteur et l'échappement peut enflammer les matériaux inflammables laissés sous le capot et provoquer un incendie. Si le véhicule est resté en stationnement pendant une période prolongée, rechercher et retirer tous les débris pouvant s'être accumulés, par exemple de l'herbe ou des feuilles séchées qui sont tombées ou ont été introduites par un petit animal pour y construire un nid. Rechercher également sous le capot des matériaux inflammables éventuellement oubliés après avoir effectué l'entretien du véhicule.

## Contrôles intérieurs

- Ranger ou fixer correctement tous les objets dans l'habitacle du véhicule.
  - ▶ Le transport d'une quantité de bagages excessive ou de bagages mal rangés risque d'affecter la tenue de route, la stabilité, la distance d'arrêt et les pneumatiques du véhicule, et d'en compromettre la sécurité.
    - **Limite de chargement** P. 355
- Les objets empilés ne doivent pas dépasser la hauteur des sièges.
  - ▶ Ils risquent de compromettre la visibilité et d'être projetés en avant en cas de freinage brusque.
- Ne rien placer sur les planchers avant. Les tapis de sol doivent être bien fixés.
  - ▶ La présence d'objets ou d'un tapis de sol mal fixé risquent d'empêcher le mouvement de la pédale de frein ou d'accélérateur au cours de la conduite.
- Si des animaux se trouvent à bord, ne pas les laisser se déplacer librement.
  - ▶ Ils risquent de gêner la conduite et provoquer un accident.
- Fermer correctement toutes les portes et le hayon.
- Régler convenablement sa position d'assise.
  - ▶ Régler l'appuie-tête.
    - **Sièges** P. 207
    - **Réglage des appuie-têtes avant** P. 215
- Régler les rétroviseurs et le volant correctement.
  - ▶ Effectuer ce réglage une fois assis dans la position de conduite adéquate.
    - **Rétroviseurs** P. 203
    - **Réglage du volant** P. 202

## Contrôles intérieurs

Le réglage du faisceau des phares s'effectue en usine et ne nécessite pas d'ajustement supplémentaire. Toutefois, en cas de transport fréquent de charges lourdes dans le compartiment à bagages, faire régler le faisceau des phares par un concessionnaire ou un technicien qualifié.

### Modèles avec dispositif de réglage des phares

Il est possible de régler soi-même l'angle des feux de croisement.

### ➤ Dispositif de réglage de la hauteur des phares\* P. 192

### Modèles avec dispositif de réglage des phares

Le véhicule est équipé d'un système de réglage automatique des phares qui règle automatiquement l'angle vertical des feux de croisement.

- S'assurer que les objets placés sur le plancher derrière les sièges avant ne peuvent pas rouler sous les sièges.
  - ▶ Ils risquent d'entraver l'actionnement des pédales ou le réglage des sièges.
- Chaque occupant doit boucler sa ceinture de sécurité.
  - 🚗 **Bouclage d'une ceinture de sécurité** P. 50
- Vérifier que les témoins du tableau de bord s'allument au démarrage du véhicule, puis s'éteignent après un bref délai.
  - ▶ Toujours faire contrôler le véhicule par un concessionnaire en cas d'indication d'une anomalie.
    - 🚗 **Témoins** P. 102

## Limite de chargement

Lors du chargement de bagages, le poids total du véhicule avec tous les passagers et bagages ne doit pas être supérieur au poids maximal admissible.

➤ **Spécifications** P. 610

La charge sur les essieux avant et arrière ne doit pas être supérieure au poids maximal admissible par essieu.

➤ **Spécifications** P. 610

ⓘ Limite de chargement

### **ATTENTION**

Un chargement excessif ou inapproprié peut affecter la tenue de route et la stabilité du véhicule, et provoquer un accident pouvant entraîner des blessures graves, voire mortelles.

Respecter toutes les limites de charge et les autres directives relatives au chargement indiquées dans ce manuel.



# Traction d'une remorque

---

Ce véhicule n'est pas conçu pour tracter une remorque. Ne pas essayer de tracter une remorque, sous peine d'annuler la garantie.

## Informations générales

Le véhicule a été conçu en priorité pour une utilisation sur des routes bitumées ; toutefois, sa garde au sol élevée lui permet à l'occasion de circuler sur des routes non revêtues. Il n'est pas conçu pour faire de la piste ou des activités tout-terrain.

Dans le cas d'une conduite du véhicule sur des routes non revêtues, la technique de conduite diffère et le véhicule réagit différemment par rapport à la conduite sur route. Il convient d'être attentif aux mesures et conseils présentés dans cette section et de se familiariser avec le véhicule avant toute conduite sur des routes non revêtues.

## Mesures importantes concernant la sécurité

Pour éviter tout retournement ou perte de contrôle, s'assurer de respecter les mesures et recommandations suivantes :

- S'assurer de ranger les bagages correctement et de ne pas dépasser les limites de charge.
  - **Limite de chargement** P. 355
- Lors de la conduite, le conducteur doit toujours attacher sa ceinture de sécurité ; il en va de même pour les passagers.
- Maintenir une vitesse faible et ne pas conduire plus rapidement que les conditions ne le permettent.
- Il est de la responsabilité du conducteur d'évaluer la situation en permanence et de conduire en respectant les limites.

### ➤ Consignes hors route

## ⚠ ATTENTION

Une utilisation incorrecte de ce véhicule sur ou hors route peut entraîner une collision ou un retournement, au cours desquels le conducteur et les passagers peuvent être grièvement blessés, voire tués.

- Observer l'ensemble des consignes et lignes directrices du présent manuel d'utilisation.
- Maintenir une vitesse faible et ne pas conduire plus rapidement que les conditions ne le permettent.

L'utilisation incorrecte du véhicule peut entraîner une collision ou un retournement.

- **Informations importantes concernant la tenue de route** P. 42
- **Précautions au cours de la conduite** P. 362

## Eviter les problèmes

- **Vérifier le véhicule** avant de quitter la route et s'assurer que toutes les opérations d'entretien programmées ont été réalisées. Accorder une attention particulière à l'état des pneumatiques et vérifier leur pression de gonflage.
- **Ne pas oublier** que l'itinéraire choisi peut présenter des limites (trop raide ou accidenté), de même que le conducteur (technique de conduite et confort) et le véhicule (traction, stabilité et puissance). Le fait de ne pas reconnaître ces limites peut mettre le conducteur et ses passagers en danger.
- **L'accélération et le freinage** doivent se faire lentement et de façon progressive. Un démarrage ou un arrêt trop rapides peuvent entraîner une perte de traction et donc une perte de contrôle.
- **Eviter les obstacles et les débris** sur la route pour réduire les risques de retournement ou d'endommagement de la suspension ou d'autres composants.
- **La conduite en pente** augmente les risques de retournement, plus particulièrement si la pente est trop abrupte. Monter ou descendre une pente en ligne droite est généralement le plus sûr. Si toutes les conditions et tous les obstacles présents sur une pente ne sont pas visibles, parcourir la pente à pied avant de reprendre le volant. Si le moindre doute existe quant à la possibilité de passer en toute sécurité, ne pas tenter le passage. Chercher un autre itinéraire. Si le véhicule est coincé dans une montée, ne pas tenter de faire demi-tour. Reculer lentement en empruntant le même itinéraire que celui utilisé pour la montée.
- **Traversée d'un cours d'eau** : éviter de traverser des étendues d'eau profonde. Si une zone d'eau se dresse sur la route (un petit cours d'eau ou une grande flaque, par exemple), l'évaluer avec attention avant de poursuivre la route. S'assurer qu'elle est peu profonde, que le débit est lent et que le sol est ferme. S'il existe un doute quant à la profondeur ou à l'état du sol, contourner la zone d'eau et chercher un autre itinéraire. Traverser une zone d'eau profonde peut également endommager le véhicule. L'eau peut s'infiltrer dans la transmission et le différentiel, diluant ainsi le lubrifiant et entraînant une défaillance. L'eau peut également chasser la graisse des roulements de roue.
- **Si le véhicule est bloqué**, conduire dans la direction permettant de le débloquer. Ne pas faire patiner les pneumatiques ; cela ne fera qu'aggraver la situation et risquerait d'endommager la transmission. Si le véhicule ne peut être dégagé, il doit être remorqué. Des crochets de remorquage avant et arrière sont prévus à cet effet.

## Activer l'alimentation

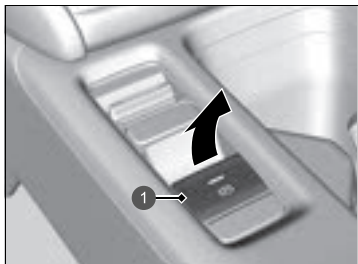

1 Commutateur du frein de stationnement électrique

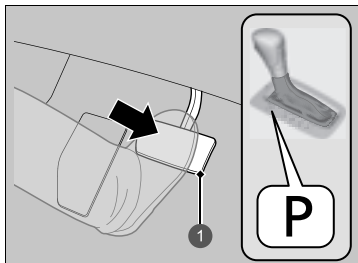

1 Pédale de frein

1. S'assurer que le frein de stationnement est bien serré.
  - ▶ Le témoin de frein de stationnement et de système de freinage (rouge) s'allume pendant 30 secondes lorsque le commutateur du frein de stationnement électrique est tiré vers le haut.
2. Vérifier que la transmission est en position **P**, puis appuyer sur la pédale de frein.
  - ▶ Bien qu'il soit possible de démarrer le véhicule en position **N**, il est plus sûr de démarrer en position **P**.

### Activer l'alimentation

Maintenir la pédale de frein bien enfoncée lors du démarrage du système d'alimentation.

Le moteur démarre plus difficilement par temps froid et lorsque la densité de l'air est faible, à des altitudes supérieures à 2 400 mètres.

Lors du démarrage du système d'alimentation par temps froid, couper tous les accessoires électriques tels que les feux, le système de commande de la climatisation et le désembueur arrière de manière à limiter la décharge de la batterie 12 V.





Si le système d'échappement produit un bruit anormal ou s'il y a une odeur de gaz d'échappement dans l'habitacle, faire contrôler le véhicule par un concessionnaire. Il est possible que le moteur ou le système d'échappement présente une anomalie.

Le système d'immobilisation protège le véhicule contre le vol. En cas d'utilisation d'une clé (ou d'un autre dispositif) incorrectement codée, le système d'alimentation ne s'active pas.

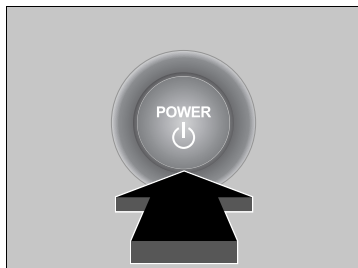
➤ **Système d'immobilisation** P. 174

Lorsque le mode d'alimentation est sur ACTIVE, vous pouvez avoir l'impression que la pédale de frein s'enfoncé. Ceci est tout à fait normal.



3. Sans enfoncer la pédale d'accélérateur, appuyer sur le bouton **POWER** tout en enfonçant la pédale de frein.
4. Vérifier le témoin  (prêt).
  - ▶ Continuer à enfoncer la pédale de frein jusqu'à ce que le témoin  s'allume.
  - ▶ Le témoin  s'allume lorsque le système d'alimentation est activé et que vous pouvez commencer à conduire.
  - ▶ Si la température extérieure est extrêmement basse, vous ne pouvez pas conduire tant que les conditions ne se sont pas améliorées. Dans ce cas, le témoin  ne s'allume pas et un message d'avertissement s'affiche sur l'interface d'information du conducteur.

📖 **Témoins** P. 102

#### 📖 Activer l'alimentation

Approcher la télécommande d'accès sans clé de la touche **POWER** si la pile de la télécommande d'accès sans clé est faible.

📖 **Si la pile de la télécommande d'accès sans clé est faible** P. 584

Le système d'alimentation risque de ne pas s'activer si la télécommande d'accès sans clé est exposée à de fortes ondes radio.

Ne pas maintenir la touche **POWER** enfoncée pour démarrer le système d'alimentation.

Si le système d'alimentation ne démarre pas, patienter au moins 30 secondes avant d'effectuer une nouvelle tentative.

Il est possible que le moteur ne tourne pas lorsque le véhicule est prêt à être conduit.

Vous pouvez commencer à conduire avec le témoin  allumé.

Si vous appuyez sur la touche **POWER** tout en enfonçant la pédale de frein avec le témoin  allumé, le mode d'alimentation est mis sur CONTACT COUPE et vous ne pouvez pas commencer à conduire.

📖 **Témoin Prêt** P. 107

## ■ Démarrage

1. Tout en maintenant le pied droit sur la pédale de frein, vérifier que le témoin  est allumé, puis mettre la transmission en position **D**. Sélectionner **R** lors de la marche arrière.
2. Le frein de stationnement électrique serré, relâcher la pédale de frein et appuyer doucement sur la pédale d'accélérateur.
  - ▶ S'assurer que le témoin de frein de stationnement et de système de freinage (rouge) s'éteint.
    - **Frein de stationnement** P. 471

## ■ Système d'aide au démarrage en côte

L'aide au démarrage en côte maintient le frein serré pendant un court instant afin d'empêcher le véhicule de reculer dans la pente lorsque le pied du conducteur passe du frein à l'accélérateur.

Placer la transmission sur **D** **B** en montée, ou sur **R** en descente, puis relâcher la pédale de frein.

## ■ Arrêt du système d'alimentation

Il est possible de désactiver le système d'alimentation lorsque le véhicule est complètement immobilisé.

1. Placer la transmission sur **P**.
2. Appuyer sur la touche **POWER**.

## ⌘ Démarrage

Il est également possible de relâcher le frein de stationnement en appuyant sur le commutateur de frein de stationnement électrique tout en enfonçant la pédale de frein. En descente, il est possible de démarrer le véhicule plus en douceur en le desserrant manuellement avec le commutateur de frein de stationnement électrique plutôt qu'en utilisant la pédale d'accélérateur.

Comme il s'agit d'un véhicule hybride, les sons et les vibrations du moteur peuvent passer inaperçus même si le véhicule est prêt à être conduit. Cela vous empêche également de reconnaître qu'il est possible de démarrer. S'assurer de vérifier que le témoin  est allumé avant de commencer à conduire.

## ⌘ Système d'aide au démarrage en côte

Sur des pentes très raides ou glissantes, le système d'aide au démarrage en côte peut ne pas fonctionner. Il est en outre désactivé sur de faibles déclivités.

Le système d'aide au démarrage en côte ne remplace pas le frein de stationnement.

L'aide au démarrage en côte fonctionne même lorsque le système VSA est désactivé.

## Précautions au cours de la conduite

### ■ Directives de conduite pour véhicule utilitaire

Les véhicules utilitaires connaissent un taux de retournement largement supérieur à celui d'autres types de véhicules. Pour éviter les retournements ou la perte de contrôle :

- Prendre des virages à des vitesses plus lentes qu'avec un véhicule de tourisme.
- Éviter les virages serrés et les manœuvres brutales dans la mesure du possible.
- Ne pas modifier le véhicule de quelque manière qui entraînerait un soulèvement du centre de gravité.

### ■ En cas de brouillard

La visibilité devient faible en cas de brouillard. Allumer les feux de croisement pendant la conduite, même en pleine journée. Ralentir et se guider grâce au marquage au sol central, au rail de sécurité et aux feux arrière du véhicule précédent.

### ■ En cas de vent fort

Si le véhicule est soumis à un vent latéral violent pendant la conduite, maintenir fermement le volant. Réduire lentement la vitesse du véhicule et se maintenir au milieu de la route. Faire attention aux rafales de vent notamment quand le véhicule sort d'un tunnel, roule sur un pont ou les berges d'une rivière, lors de la conduite à travers une zone ouverte comme une carrière, et au croisement d'un grand camion.

### ⚠ Précautions au cours de la conduite

**PRECAUTION** : ne pas conduire le véhicule sur une route fortement inondée. La conduite en eau profonde risque d'endommager le moteur et les circuits électriques, et entraîner une panne du véhicule.

#### REMARQUE

Ne pas déplacer le levier de vitesses tout en appuyant sur la pédale d'accélérateur. Cela pourrait endommager la transmission.

#### REMARQUE

Si le volant est braqué à très faible vitesse de façon répétée ou s'il est maintenu en butée gauche ou droite, le système de direction assistée électrique (EPS) chauffe. Le système passe à un mode de protection et limite ses performances. Le volant devient progressivement plus difficile à manipuler. Le système EPS fonctionne à nouveau une fois le système refroidi.

Une utilisation répétée dans ces conditions peut entraîner une détérioration du système.

Lorsque le mode d'alimentation est réglé sur ACCESSOIRES pendant la conduite, le système d'alimentation se désactive et toutes les fonctions d'assistance de direction et de freinage sont désactivées, ce qui rend la maîtrise du véhicule difficile.

Ne pas sélectionner **N** lors de la conduite, sous peine de réduire l'efficacité du freinage régénératif (et de l'accélération).

## ■ En cas de pluie

La route est glissante lorsqu'il pleut. Éviter les freinages énergiques, les accélérations brusques et les changements de direction soudains et être plus vigilant pendant la conduite. Le phénomène d'aquaplanage est plus fréquent sur une route sillonnée d'ornières et de flaques. Ne pas conduire dans des zones d'eau profonde ou sur des chaussées inondées. Ceci risque d'endommager le moteur ou la transmission, ou d'entraîner une panne des composants électriques.

## ■ Autres précautions

En cas d'impact important au niveau du soubassement du véhicule, s'arrêter dans un endroit sûr. Rechercher d'éventuels dommages ou fuites de liquide sous le véhicule.

### ⊗ Précautions au cours de la conduite

Au cours des 1 000 premiers kilomètres, éviter toute accélération soudaine ou tout fonctionnement à puissance maximale afin d'éviter d'endommager le moteur ou le groupe motopropulseur.

Éviter les coups de frein brusques pendant les 300 premiers kilomètres après l'achat de votre nouveau véhicule ou le remplacement des plaquettes ou des disques de frein, afin de permettre un rodage correct.

### ⊗ Directives de conduite pour véhicule utilitaire

L'utilisation incorrecte du véhicule peut entraîner une collision ou un retournement.

- **Informations importantes concernant la tenue de route** P. 42
- **Précautions au cours de la conduite** P. 362

### ⊗ En cas de pluie

Faire preuve de prudence lorsqu'un phénomène d'aquaplanage se produit. Lors de la conduite sur une route couverte d'eau à une vitesse excessive, une couche d'eau s'accumule entre les pneus et la chaussée. Si cela se produit, le véhicule ne peut pas réagir à certaines commandes, telles que la direction et le freinage.

Réduire lentement la vitesse lors du passage à un rapport inférieur. Si la chaussée est glissante, un freinage régénératif brusque peut entraîner le dérapage des pneus.



## Boîte de vitesses

---

### ■ Déplacement indésirable du véhicule

Comme pour un véhicule classique doté d'un moteur à essence et d'une boîte de vitesses automatique, ce véhicule peut se déplacer involontairement.

Maintenir la pédale de frein bien enfoncée à l'arrêt.

### ■ Rétrogradage forcé

Lorsque la pédale d'accélérateur est enfoncée rapidement lors d'une montée, le véhicule peut réagir comme s'il était équipé d'une boîte de vitesses automatique, entraînant l'accélération soudaine du véhicule. Appuyer sur la pédale d'accélérateur avec précaution, en particulier sur chaussées glissantes et dans les virages.

## Passage des rapports

Changer de rapport en fonction des besoins de conduite.

### ■ Positions des rapports de vitesse

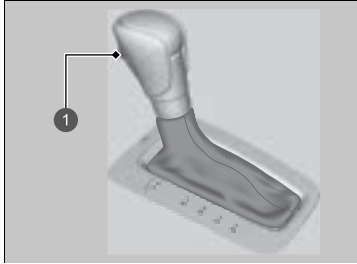

1 Bouton de déverrouillage

#### **P** Stationnement

Utilisé lors du stationnement ou de la mise sous tension/hors tension.

#### **R** Marche arrière

Pour effectuer une marche arrière.

#### **N** Point mort

La transmission n'est pas verrouillée.

#### **D** Conduite

Pour la conduite normale.

- Le sélecteur de décélération peut être utilisé temporairement.
- Le sélecteur de décélération peut être utilisé lorsque le mode **SPORT** est activé.

#### **B** Marche avant (B)

- Utilisée lors de la conduite prolongée en côte et pour augmenter le freinage régénératif.
- Le sélecteur de décélération peut être utilisé.

### ⊗ Passage des rapports

## ⚠ ATTENTION

Le véhicule peut se mettre à rouler tout seul s'il est laissé sans surveillance sans que la position de stationnement ait été confirmée.

Un véhicule qui se déplace seul risque de provoquer un accident et entraîner de graves blessures, voire la mort.

Toujours garder le pied sur la pédale de frein jusqu'à vérification de la présence du symbole **P** sur l'indicateur de position de rapport.

Lorsque la batterie haute tension est complètement chargée, ou lorsque la température de la batterie haute tension est basse, le freinage régénératif peut devenir moins efficace.

Le signal sonore retentit et le message apparaît sur l'interface d'information du conducteur lorsque le conducteur appuie sur la pédale d'accélérateur avec le levier de vitesse réglé sur **N**.

#### ⊗ Messages d'avertissement et d'information de l'interface d'information du conducteur P. 120

Faire passer le rapport en position **D** ou **R** avec la pédale de frein enfoncée.

Le mode d'alimentation ne peut pas passer du mode ACTIVE à CONTACT COUPE si le levier de vitesses n'est pas en position **P**.

Vous pouvez parfois avoir l'impression que le démarrage du véhicule prend plus de temps que d'habitude lorsque **R** est sélectionné ; relâcher la pédale de frein ou la pédale d'accélérateur. Cela peut se produire lorsque le niveau de la batterie haute tension est extrêmement faible, mais cela n'indique pas un dysfonctionnement du véhicule.

## ■ Changement de rapport

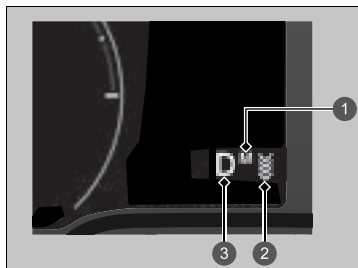

- ① Témoin M
- ② Témoin du sélecteur de décélération
- ③ Indicateur de position de rapport (témoin du système de transmission)

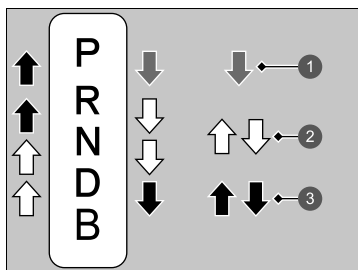

- ① Enfoncer la pédale de frein et appuyer sur le bouton de déverrouillage du levier de vitesses pour déplacer le levier.
- ② Déplacer le levier de vitesses sans appuyer sur le bouton de déverrouillage.
- ③ Appuyer sur le bouton de déverrouillage du levier de vitesses pour le déplacer.

## ►► Changement de rapport

### REMARQUE

Lorsque le rapport passe de **D** à **R** et inversement, s'arrêter complètement et maintenir la pédale de frein enfoncée.

Changer la position de rapport avant l'immobilisation complète du véhicule peut endommager la transmission.

Observer l'indicateur de position du levier de vitesses pour vérifier la position du levier avant de déplacer le véhicule.

Si l'indicateur de position de rapport actuellement sélectionné clignote simultanément, la transmission est défectueuse.

Eviter toute accélération soudaine et faire contrôler la transmission par un concessionnaire dès que possible.

Lors du changement de rapport avec des températures extrêmement basses (-30 °C), il se peut qu'il y ait un décalage dans l'affichage du rapport. Toujours s'assurer que le bon rapport est enclenché avant de rouler.

Il peut arriver que le levier de vitesses ne puisse pas être déplacé si l'on appuie sur la pédale de frein alors que le bouton de déverrouillage du levier de vitesses est enfoncé. Appuyer d'abord sur la pédale de frein.

## Sélecteur de décélération

Lorsque vous relâchez la pédale d'accélérateur, vous pouvez contrôler le taux de décélération sans retirer les mains du volant. A l'aide du sélecteur de décélération situé sur le volant, il est possible de passer successivement par quatre étapes de décélération. En descente, utiliser le sélecteur de décélération pour mieux maintenir le taux de décélération, ce qui permet de garder une distance de sécurité entre le véhicule et celui qui précède.

### ■ Fonctionnement du sélecteur de décélération

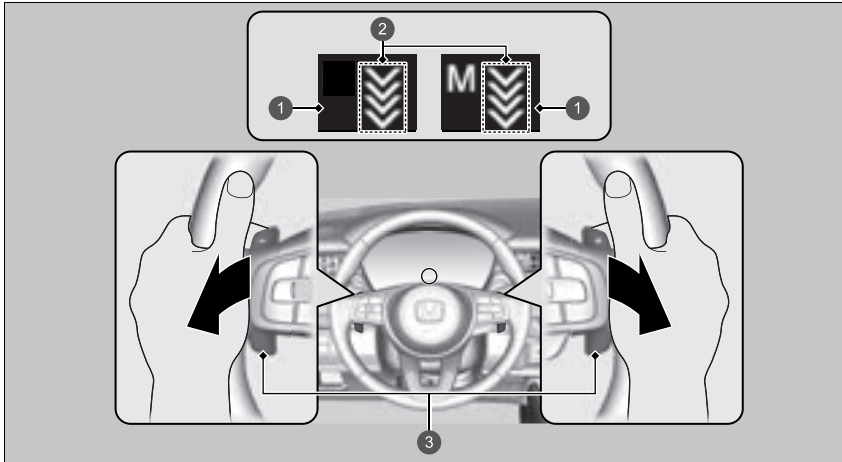

- ① Témoin du sélecteur de décélération
- ② Niveau de décélération
- ③ Sélecteur de décélération

### ☒ Sélecteur de décélération

## ⚠ PRECAUTION

L'augmentation rapide du taux de décélération via le déplacement rapide du sélecteur de décélération risque de faire déraiper les pneus, ce qui pourrait entraîner une collision à l'origine de blessures graves, voire mortelles.

Toujours maintenir un taux de décélération raisonnable.

### ■ Lorsque le levier de vitesse se trouve sur la position **D**

Si le conducteur tire le sélecteur de décélération, le taux de décélération augmente temporairement et le niveau s'affiche sur la jauge.

Le sélecteur de décélération s'annule automatiquement et le témoin du sélecteur de décélération sur la jauge disparaît en cas de conduite à vitesse constante ou de ralentissement proche de l'arrêt.

### ■ Lorsque le levier de vitesse est réglé sur **D** et que le mode de conduite est réglé sur **SPORT**

Si le conducteur choisit le mode **SPORT**, le taux de décélération augmente et le niveau ainsi que la lettre **M** s'affichent.

Pour annuler le sélecteur de décélération, quitter le mode **SPORT**. Lorsqu'il est annulé, le témoin du sélecteur de décélération sur la jauge disparaît.

### ■ Lorsque le levier de vitesse se trouve sur la position **B**

Lorsque le levier de vitesse est réglé sur **B**, le taux de décélération augmente et le niveau ainsi que la lettre **M** s'affichent.

Pour annuler le sélecteur de décélération, régler le levier de vitesse sur la position **D** et quitter le mode **SPORT**. Lorsqu'il est annulé, le témoin du sélecteur de décélération sur la jauge disparaît.

### » Sélecteur de décélération

Dans les situations suivantes, il se peut que le niveau ne change pas et que l'icône de niveau se mette à clignoter même si vous tirez le sélecteur. Le niveau de décélération peut diminuer ou se désactiver automatiquement lorsque :



- La batterie haute tension est complètement chargée ou sa température est trop froide ou trop chaude.
- La vitesse du véhicule est supérieure à la plage de décélération lorsque le mode **SPORT** est désactivé.
- Il est nécessaire de protéger le système hybride.

Il n'est pas possible d'utiliser le sélecteur de décélération lorsque le régulateur de vitesse adaptatif avec maintien de distance de sécurité à basse vitesse est en cours d'utilisation. Si l'un des sélecteurs de décélération est actionné pendant la conduite, le régulateur de vitesse adaptatif (**ACC**) avec maintien de distance de sécurité à basse vitesse se désactive automatiquement.

Si le conducteur tire simultanément le sélecteur de décélération vers la droite et la gauche, il se peut que le niveau de décélération ne change pas.

### ■ Opérations courantes

Pour sélectionner les différents niveaux de décélération :

- Tirer le sélecteur  (côté droit) pour diminuer le niveau de décélération.
- Tirer le sélecteur  (côté gauche) pour augmenter le niveau de décélération.

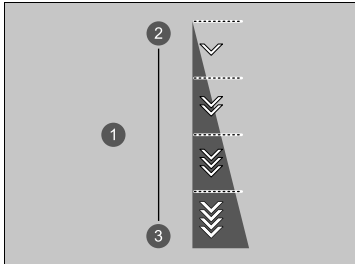

Chaque actionnement du sélecteur de palette effectue un changement d'un niveau de la décélération.

- Il se peut que le niveau de décélération ne change pas si le sélecteur de décélération est retenu vers l'arrière.

- ① Niveau de décélération
- ② Diminue
- ③ Augmente

## **Système d'alerte sonore du véhicule**

---

Alerte les piétons lorsqu'un véhicule est propulsé uniquement par électricité, et que sa vitesse est inférieure ou égale à 25 km/h environ.

## Commutateur de mode de conduite

Contrôle en continu les performances de conduite du véhicule en fonction du mode sélectionné.

Trois modes peuvent être sélectionnés, le mode **SPORT**, le mode **NORMALE** et le mode **ECON** en déplaçant le contacteur de changement de mode de conduite vers l'avant ou l'arrière. Le mode actuellement sélectionné s'affiche sur l'interface d'information du conducteur et l'affichage change pour chaque mode.

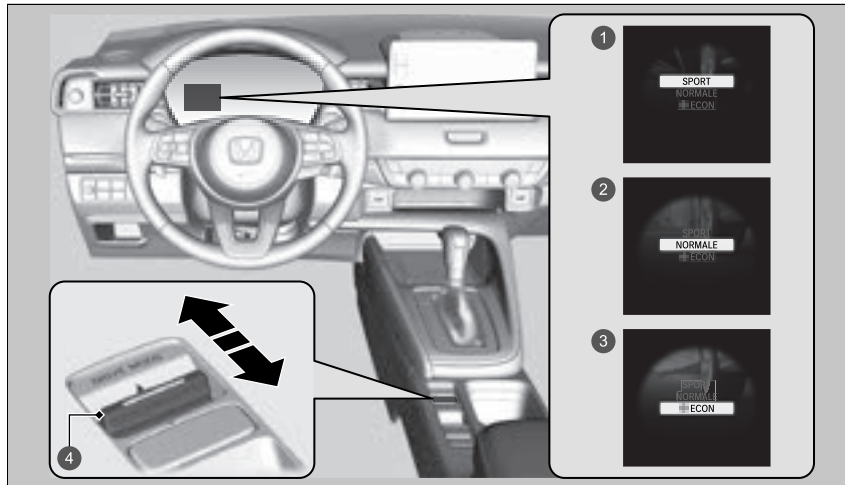

- ① Mode **SPORT**
- ② Mode **NORMALE**
- ③ Mode **ECON**
- ④ Commutateur de mode de conduite

### ☒ Commutateur de mode de conduite

Le mode **NORMALE** est automatiquement sélectionné chaque fois que le mode d'alimentation est sur ACTIVE. Toutefois, si le mode **ECON** a été sélectionné la dernière fois que le véhicule a été conduit, le mode **ECON** est sélectionné lorsque le mode d'alimentation est activé.

Il est possible que le mode ne puisse pas être modifié dans certaines conditions de conduite.

En cas de défaillance du système du véhicule, le message suivant s'affiche également sur l'interface d'information du conducteur et aucun autre mode ne peut être sélectionné.





## ■ Mode SPORT

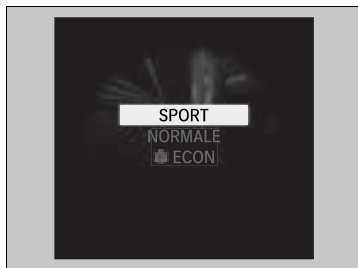

Ce mode améliore la réactivité de l'accélération.

## ■ Mode NORMAL

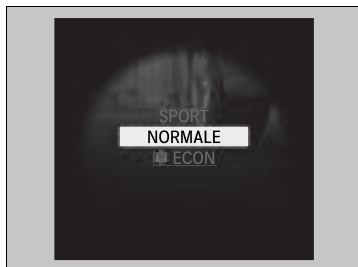

Ce mode optimise l'équilibre entre fonctionnement et confort.

## Mode ECON

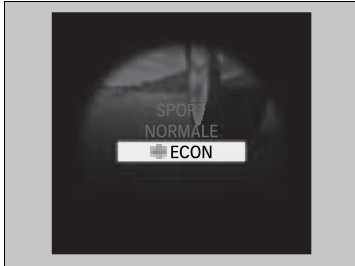

Ce mode facilite la conduite économe en carburant.

## Mode ECON

En mode **ECON**, le système de commande de la climatisation est moins efficace et le véhicule accélère plus lentement.

## Système de contrôle d'adhérence en descente

Lors de la conduite sur des pentes lorsque le frein moteur ne permet pas de faire suffisamment décélérer le véhicule, ce système permet de maintenir une vitesse constante du véhicule sans avoir à appuyer sur la pédale de frein.

### ■ Conditions de fonctionnement du contrôle d'adhérence en descente

Le système fonctionne dans les conditions suivantes.

- Conduite à une vitesse comprise entre 3 et 20 km/h environ.
- Conduite en descente.
- La pédale d'accélérateur et la pédale de frein ne sont pas enfoncées.

### ■ Affichage de l'interface d'information du conducteur

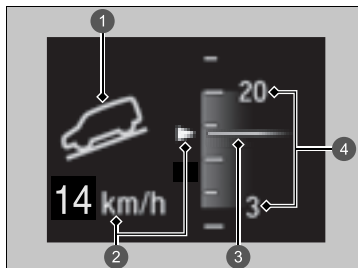

- 1 Etat de fonctionnement du système
  - Vert : Activé
  - Blanc : En veille
- 2 Affichage de la vitesse du véhicule
  - Blanc : Vitesse réglée
  - Gris : Vitesse actuelle
    - Clignote lorsque la vitesse du véhicule est supérieure à la vitesse de fonctionnement.
- 3 Vitesse actuelle
- 4 Plage de fonctionnement de la vitesse réglée

### ►► Système de contrôle d'adhérence en descente

## ⚠ ATTENTION

Le contrôle d'adhérence en descente ne peut pas maintenir une vitesse constante du véhicule dans toutes les situations.

Lors de la conduite sur une pente très raide ou sur une chaussée glissante, le véhicule peut ne pas être en mesure de maintenir sa vitesse et peut provoquer une collision, entraînant des blessures graves, voire mortelles.

Le contrôle d'adhérence en descente n'étant pas conçu pour augmenter les limites de performances du véhicule, le conducteur doit toujours être conscient de l'état de la chaussée et conduire en toute sécurité.

Les feux stop s'allument automatiquement lorsque le système est en fonctionnement.

Il est possible que le système ne fonctionne pas lors de la conduite sur une pente douce. Vérifier le témoin du contrôle d'adhérence en descente pour vérifier si le système fonctionne.

Le système peut s'activer même si la conduite ne se fait pas en descente, par exemple lorsque le véhicule penche sur des surfaces irrégulières.

## ■ Comment utiliser le contrôle d'adhérence en descente

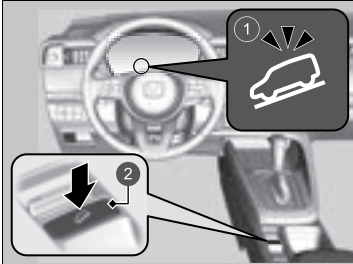

- 1 Témoin du contrôle d'adhérence en descente
- 2 Touche  (contrôle d'adhérence en descente)

### ■ Activation du système

Lorsque la vitesse du véhicule est inférieure à environ 20 km/h, appuyer sur  pour activer le système.

- ▶ Le système passe en mode veille et le témoin de contrôle d'adhérence en descente (blanc) s'allume.

Lorsque toutes les conditions de fonctionnement sont réunies, le système s'active et le véhicule commence à maintenir sa vitesse en descente.

- ▶ Le témoin du contrôle d'adhérence en descente (vert) s'allume en cours de fonctionnement.

### ■ Ajustement de la vitesse réglée

Appuyer sur la pédale d'accélérateur ou la pédale de frein pour régler la vitesse du véhicule dans la plage de fonctionnement. La vitesse du véhicule à laquelle la pédale d'accélérateur ou la pédale de frein est relâchée correspond à la vitesse réglée.

### ■ Désactivation du système

Appuyer sur la touche  pour désactiver le système.

## ☒ Comment utiliser le contrôle d'adhérence en descente

L'utilisation répétée du système pendant une longue période peut entraîner l'échauffement des freins et le passage temporaire du système en mode veille.

Le contrôle d'adhérence en descente se désactive à chaque désactivation du système d'alimentation, même s'il était activé lors de la dernière utilisation du véhicule.

Les pédales peuvent vibrer ou le système peut émettre du bruit lors du fonctionnement.

## ☒ Désactivation du système

Lorsque la vitesse du véhicule est supérieure ou égale à 60 km/h, le système s'éteint automatiquement.

## Limiteur de vitesse réglable

Ce dispositif permet de régler une vitesse maximale qui ne peut être dépassée, même en enfonçant la pédale d'accélérateur.

La limite de vitesse du véhicule est réglable entre 30 km/h et 250 km/h environ.

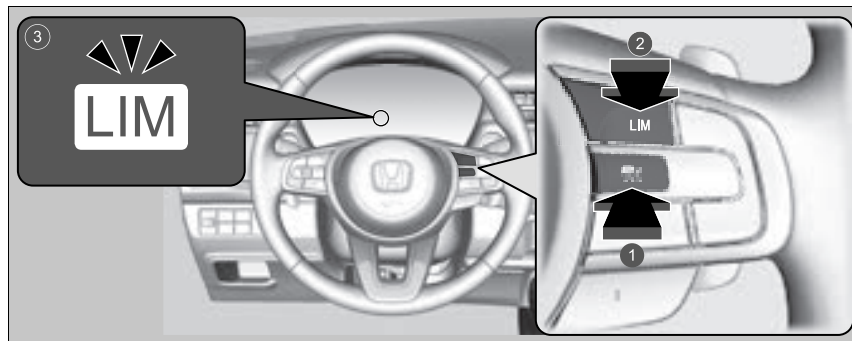

- 1 Appuyer sur la touche  au volant.
- 2 Si un autre témoin s'allume, appuyer sur la touche **LIM** pour passer au limiteur de vitesse réglable.
- 3 **Le témoin du limiteur de vitesse réglable (blanc) est allumé sur la jauge.**  
Le limiteur de vitesse réglable est prêt à l'utilisation.

### ► Limiteur de vitesse réglable

#### ⚠ ATTENTION

Le limiteur de vitesse réglable a des limites. Il est de la responsabilité du conducteur de régler la vitesse du véhicule afin de respecter la limite de vitesse réelle et de conduire le véhicule en toute sécurité.

#### ⚠ ATTENTION

Ne pas appuyer sur la pédale d'accélérateur plus que nécessaire.  
Maintenir une position appropriée sur la pédale d'accélérateur en fonction de la vitesse du véhicule.

Il est possible que le limiteur de vitesse réglable ne puisse conserver la vitesse réglée dans une descente. Si ceci se produit, ralentir en appuyant sur la pédale de frein.

Lorsque le conducteur n'utilise pas le limiteur de vitesse réglable :  
Désactiver le limiteur de vitesse réglable en appuyant sur la touche .

Il n'est pas possible d'utiliser simultanément le limiteur de vitesse réglable et les systèmes ci-dessous.

- Régulateur de vitesse adaptatif (ACC) avec maintien de distance de sécurité à basse vitesse
- Limiteur de vitesse intelligent

## ■ Pour fixer la limite de vitesse

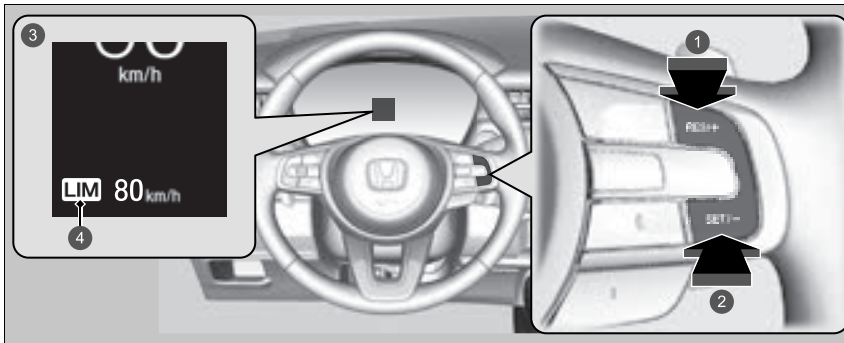

- ① Touche **RES/+**
- ② Touche **SET/-**
- ③ Ce témoin s'allume lorsque le limiteur de vitesse réglable est actionné.
- ④ Témoin du limiteur de vitesse réglable (vert)

- Retirer le pied de la pédale et appuyer sur la touche **SET/-** lorsque la vitesse souhaitée est atteinte.  
Aussitôt la touche **SET/-** relâchée, la limite de vitesse est fixée et le limiteur de vitesse réglable est activé. La limite de vitesse s'affiche.
- Il est possible de régler la limite de vitesse préalablement réglée en appuyant sur la touche **RES/+**.

## ☒ Pour fixer la limite de vitesse

Si le réglage de la limite de vitesse s'effectue en conduisant à moins de 30 km/h, la limite de vitesse est réglée sur 30 km/h.

Le signal sonore retentit et la limite de vitesse affichée clignote si la vitesse du véhicule dépasse la limite de 3 km/h ou plus dans une descente abrupte.

Le limiteur de vitesse réglable se règle sur la vitesse actuelle si elle est supérieure à la limite de vitesse préalablement réglée lorsque la touche **RES/+** est actionnée.

Il est possible de basculer l'affichage de la vitesse réglée entre km/h et mph sur l'écran Audio/Informations.

☒ **Fonctions personnalisées** P. 304

## ■ Pour régler la limite de vitesse

Augmenter ou diminuer la limite de vitesse du véhicule à l'aide des touches **RES/+** ou **SET/-** situées sur le volant.

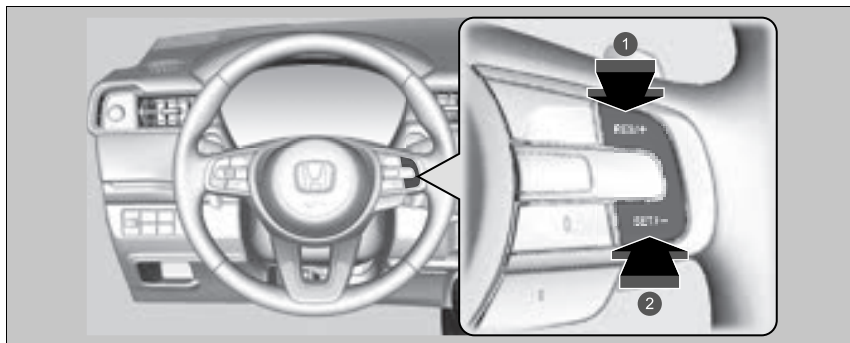

- 1 Pour augmenter la vitesse
- 2 Pour diminuer la vitesse

- A chaque pression sur la touche, la limite de vitesse augmente ou diminue par incréments de 1 km/h.
- Si l'on maintient le bouton enfoncé, la limite de vitesse augmente ou diminue par incréments de 10 km/h toutes les 0,5 seconde jusqu'à ce que la limite du système soit atteinte.
- Le véhicule accélère ou décélère jusqu'à ce que la limite de vitesse soit atteinte.

## ■ Dépassement momentané de la limite de vitesse

La limite de vitesse peut être dépassée, pour cela il faut enfoncer complètement la pédale d'accélérateur.

- ▶ La limite de vitesse affichée clignote.
- ▶ Le signal sonore retentit une fois que la limite de vitesse a été dépassée.

## ⊠ Dépassement momentané de la limite de vitesse

Le signal sonore retentit lorsque la vitesse du véhicule dépasse la limite de vitesse programmée et que la pédale d'accélérateur est complètement enfoncée.

Le limiteur de vitesse réglable se remet à fonctionner dès que la vitesse du véhicule est inférieure à la limite de vitesse réglée.



## ■ Pour annuler

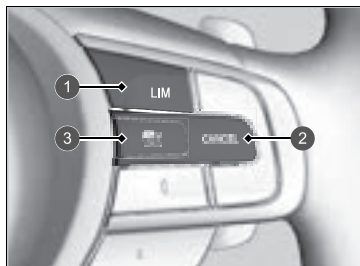

- ① Touche **LIM**
- ② Touche **CANCEL**
- ③ Touche

Pour annuler le limiteur de vitesse réglable, effectuer l'une des actions suivantes :

- Appuyer sur la touche **CANCEL**.
- Appuyer sur la touche .
- Appuyer sur la touche **LIM**.

## ►► Pour annuler

Le limiteur de vitesse réglable passe au régulateur de vitesse adaptatif (ACC) avec maintien de distance de sécurité à basse vitesse ou au limiteur de vitesse intelligent si la touche **LIM** est enfoncée.

Reprise de la vitesse réglée précédemment :

Appuyer sur la touche **CANCEL** (Annuler) pour afficher la vitesse réglée précédemment (gris) et appuyer sur la touche **RES/+** pour reprendre la vitesse réglée précédemment.

Si vous roulez à une vitesse supérieure à la vitesse réglée précédemment (gris), le limiteur de vitesse réglable est réglé sur la vitesse affichée en appuyant sur la touche **RES/+**.

Si vous appuyez sur la touche **RES/+** alors qu'aucune vitesse réglée précédemment (en gris) n'est affichée, la vitesse est réglée sur la vitesse actuelle du véhicule.

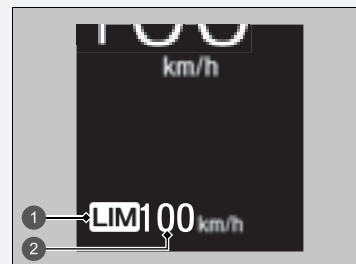

- ① Témoin du limiteur de vitesse réglable (blanc)
- ② Vitesse réglée précédemment (gris)

✘ Pour annuler

Si le système présente une anomalie lors de l'utilisation du limiteur de vitesse réglable, le signal sonore retentit et le témoin **OFF** s'allume. Le limiteur de vitesse réglable est désactivé.

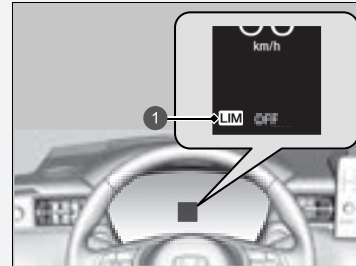

- 1 Témoin du limiteur de vitesse réglable (blanc)

## Limiteur de vitesse intelligent

Règle automatiquement la limite de vitesse détectée par le système de reconnaissance des panneaux de signalisation (TSR). Et la limite de vitesse ne peut pas être dépassée, même si la pédale d'accélérateur est enfoncée. Si l'on appuie à fond sur l'accélérateur, il est possible de dépasser la limite de vitesse.

➤ **Système de reconnaissance des panneaux de signalisation** P. 461

### Limiteur de vitesse intelligent

#### **ATTENTION**

Le limiteur de vitesse intelligent a des limites. Le limiteur de vitesse intelligent peut se définir lui-même sur une vitesse supérieure ou inférieure à la vitesse limite réelle ou peut ne pas fonctionner, en particulier lorsque le système de reconnaissance des panneaux de signalisation ne fonctionne pas correctement ou qu'une route ne comporte aucun panneau de limite de vitesse. Il est toujours de votre responsabilité de régler la vitesse du véhicule afin de respecter la limite de vitesse réelle et de conduire le véhicule en toute sécurité.

En fonction de la pression appliquée sur la pédale d'accélérateur, le véhicule va accélérer jusqu'à ce qu'il atteigne la vitesse identifiée par le système de reconnaissance des panneaux de signalisation.

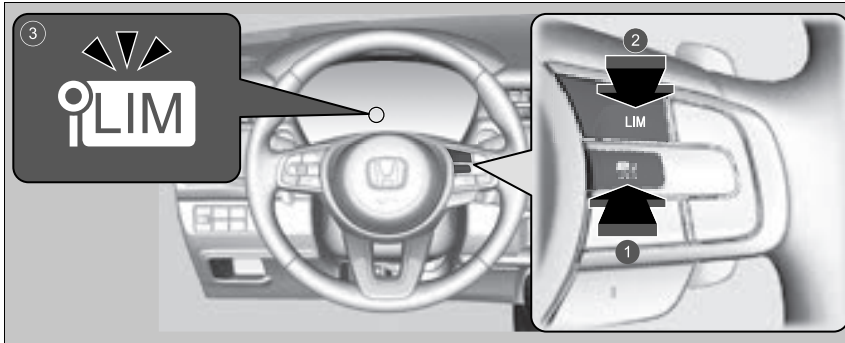

- 1 Appuyer sur la touche  au volant.
- 2 Si un autre témoin s'allume, appuyer sur la touche **LIM** pour passer au limiteur de vitesse intelligent.
- 3 **Le témoin du limiteur de vitesse intelligent (blanc) est allumé sur la jauge.**  
Le limiteur de vitesse intelligent est prêt à l'utilisation.

### ☒ Limiteur de vitesse intelligent

Ce système est conçu pour détecter les panneaux qui suivent les normes de la convention de Vienne. Il est possible que le système ne détecte pas tous les panneaux, mais aucun panneau se trouvant sur le bord de la route ne doit être ignoré. Le système ne fonctionne pas avec la signalisation de tous les pays, ni dans tous les cas.

#### ☒ **Système de reconnaissance des panneaux de signalisation** P. 461

Si le limiteur de vitesse intelligent est réglé sur la mauvaise limite de vitesse, essayer l'une des solutions suivantes :

Pour annuler

- Appuyer sur la touche **CANCEL**.

- Appuyer sur la touche .

- Appuyer sur la touche **LIM**.

Pour dépasser la limite de vitesse temporairement

- Enfoncer complètement la pédale d'accélérateur.

Il est possible que le limiteur de vitesse intelligent ne puisse conserver la vitesse réglée dans une descente. Si ceci se produit, ralentir en appuyant sur la pédale de frein.

Lorsque le limiteur de vitesse intelligent n'est pas utilisé, éteindre le limiteur de vitesse intelligent en appuyant sur la touche .

Il n'est pas possible d'utiliser le limiteur de vitesse intelligent et le régulateur de vitesse adaptatif (ACC) avec maintien de distance de sécurité à basse vitesse ou le limiteur de vitesse réglable en même temps.

## ■ Pour fixer la limite de vitesse

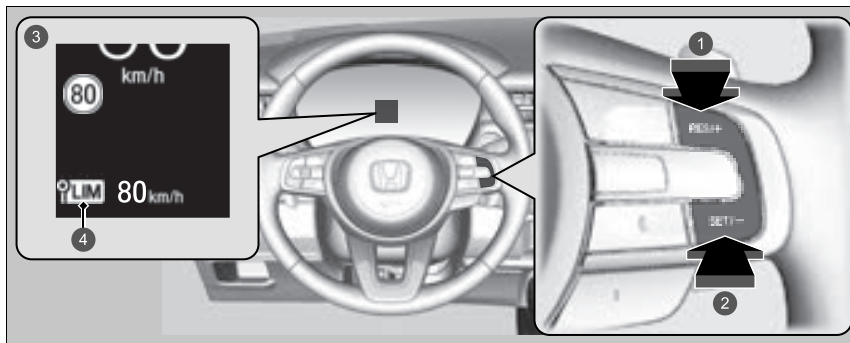

- 1 Touche **RES/+**
  - 2 Touche **SET/-**
  - 3 Témoin allumé lorsque le limiteur de vitesse intelligent est réglé sur la limite de vitesse détectée par le système de reconnaissance des panneaux de signalisation (TSR).
  - 4 Témoin du limiteur de vitesse intelligent (vert)
- Aussitôt la touche **SET/-** ou la touche **RES/+** relâchée, le limiteur de vitesse intelligent est réglé sur la limite de vitesse détectée par le système de reconnaissance des panneaux de signalisation (TSR). La limite de vitesse s'affiche.

## ☒ Limiteur de vitesse intelligent

Ne pas utiliser le limiteur de vitesse intelligent dans les zones où les unités de mesure diffèrent de celles utilisées par le limiteur de vitesse intelligent.

Changer la mesure affichée du réglage de la vitesse du véhicule afin d'utiliser les mêmes unités que les zones de conduite.

☒ **Fonctions personnalisées** P. 304

## ☒ Pour fixer la limite de vitesse

Si le limiteur de vitesse intelligent est réglé alors que la limite de vitesse détectée par le système de reconnaissance des panneaux de signalisation (TSR) est inférieure à 30 km/h, les fonctions de limitation de vitesse et d'avertissement peuvent basculer en mode pause.

Si la vitesse du véhicule est supérieure à la limite de vitesse détectée par le système de reconnaissance des panneaux de signalisation (TSR), le véhicule décélère lentement jusqu'à atteindre la limite de vitesse ou moins. Si nécessaire, ralentir en appuyant sur la pédale de frein.

Et le signal sonore retentit et la limite de vitesse affichée clignote si la vitesse du véhicule dépasse la limite de 3 km/h ou plus.

■ **Lorsque le système de reconnaissance des panneaux de signalisation (TSR) détecte un nouveau panneau de signalisation de limite de vitesse**

Le limiteur de vitesse intelligent est réglé sur la nouvelle limite de vitesse détectée par le système de reconnaissance des panneaux de signalisation (TSR).

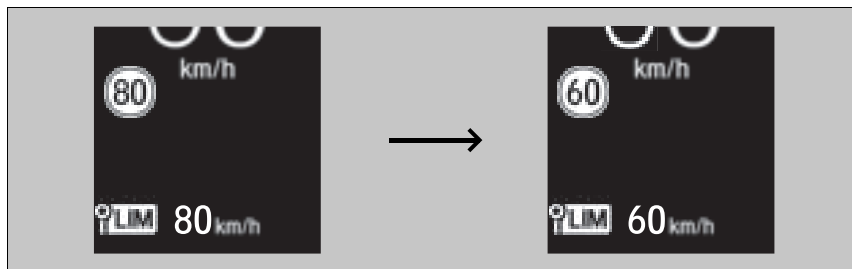

■ **Les fonctions de limitation de vitesse et d'avertissement peuvent passer en mode pause s'il n'y a pas de panneau de signalisation de limite de vitesse sur l'écran du système de reconnaissance des panneaux de signalisation (TSR) lorsque :**

- La fin d'une limite de vitesse ou autre est détectée.
- Le véhicule entre/sort d'une autoroute ou d'une voie rapide.
- Le véhicule prend un tournant avec le clignotant pour changer de direction à une intersection.

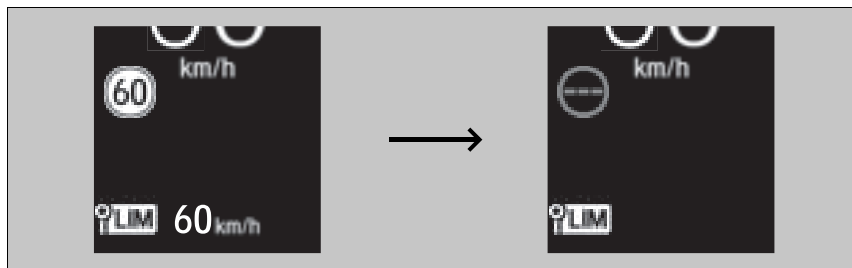

☒ **Pour fixer la limite de vitesse**

Le limiteur de vitesse intelligent peut également passer en mode pause lorsque le système de reconnaissance des panneaux de signalisation (TSR) détecte uniquement des panneaux de signalisation de limite de vitesse complémentaires.

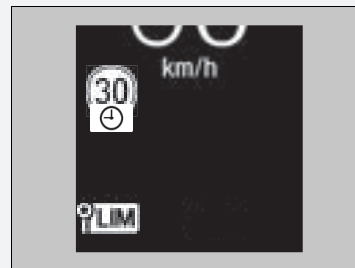

■ **Lorsque le système de reconnaissance des panneaux de signalisation (TSR) détecte le panneau de signalisation de limite de vitesse alors que le limiteur de vitesse intelligent est mis en pause**

Les fonctions de limitation de vitesse et d'avertissement sont rétablies automatiquement.

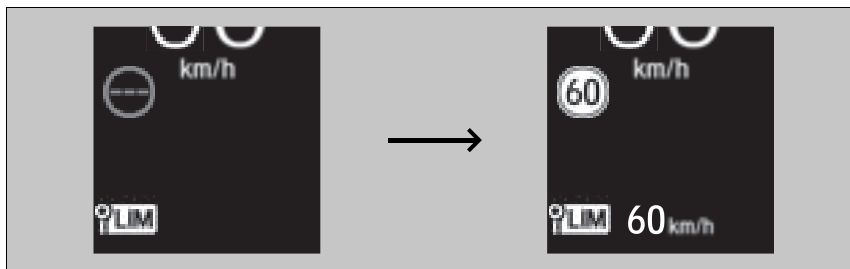

■ **Lorsque le système de reconnaissance des panneaux de signalisation (TSR) ne détecte pas le panneau de signalisation de limite de vitesse pendant un moment alors que le limiteur de vitesse intelligent est activé**

Pendant la conduite, lorsque le système de reconnaissance des panneaux de signalisation (TSR) ne détecte aucun panneau de signalisation de limite de vitesse, le système de reconnaissance des panneaux de signalisation (TSR) peut n'afficher aucune limite de vitesse.

Cependant, les fonctions du limiteur de vitesse intelligent continuent.

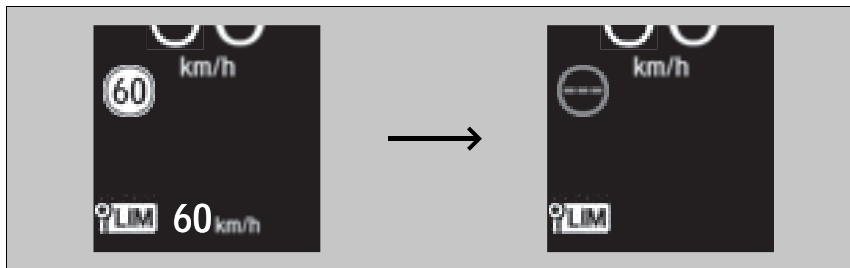

## ■ Pour régler la limite de vitesse

Augmenter ou diminuer la limite de vitesse du véhicule à l'aide des touches **RES/+** ou **SET/-** situées sur le volant.

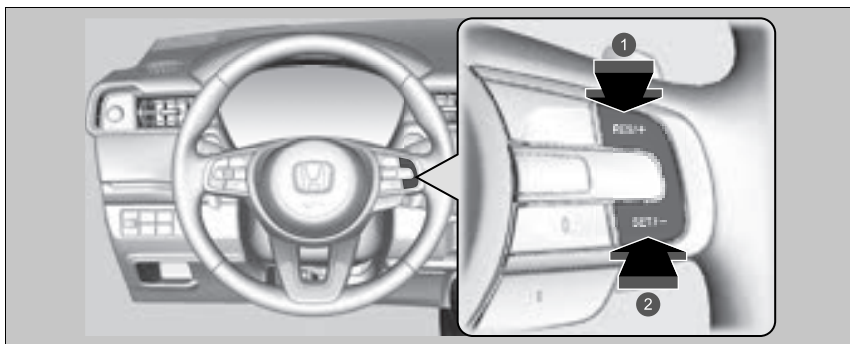

- ① Pour augmenter la vitesse
- ② Pour diminuer la vitesse

- A chaque pression sur la touche, la limite de vitesse augmente ou diminue par incréments d'environ 1 km/h.
- Il est possible d'augmenter la limite de vitesse de +10 km/h sur la base de la limite de vitesse que le système de reconnaissance des panneaux de signalisation (TSR) détecte.
- Il est possible de diminuer la limite de vitesse de -10 km/h sur la base de la limite de vitesse que le système de reconnaissance des panneaux de signalisation (TSR) détecte.
- Il est possible d'accélérer jusqu'à atteindre la vitesse définie. Si la vitesse du véhicule est supérieure à la limite de vitesse détectée par le système de reconnaissance des panneaux de signalisation, le véhicule décélère lentement jusqu'à atteindre la limite de vitesse.

## ☒ Pour régler la limite de vitesse

Un écart inférieur ou supérieur à la limite de vitesse est automatiquement remis à zéro lorsque le système de reconnaissance des panneaux de signalisation (TSR) détecte un nouveau panneau de signalisation de limite de vitesse.

Il n'est pas possible de diminuer la limite de vitesse à moins de 30 km/h.



## ■ Dépassement momentané de la limite de vitesse

La limite de vitesse peut être dépassée en enfonçant complètement la pédale d'accélérateur.

- La limite de vitesse affichée clignote.  
Le signal sonore retentit une fois que la limite de vitesse a été dépassée.

## ■ Pour annuler

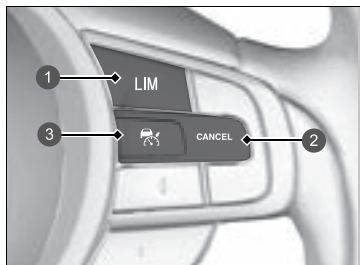

- 1 Touche **LIM**
- 2 Touche **CANCEL**
- 3 Touche

Pour annuler le limiteur de vitesse intelligent, effectuer l'une des actions suivantes :

- Appuyer sur la touche **CANCEL**.
- Appuyer sur la touche .
- Appuyer sur la touche **LIM**.

## ►► Dépassement momentané de la limite de vitesse

Le signal sonore retentit lorsque la vitesse du véhicule dépasse la limite de vitesse programmée et que la pédale d'accélération est complètement enfoncée.

Le limiteur de vitesse intelligent se remet à fonctionner dès que la vitesse du véhicule est inférieure à la limite de vitesse de consigne.

## ►► Pour annuler

Le limiteur de vitesse intelligent passe au régulateur de vitesse adaptatif (ACC) avec maintien de distance de sécurité à basse vitesse ou au limiteur de vitesse réglable si la touche **LIM** est enfoncée.

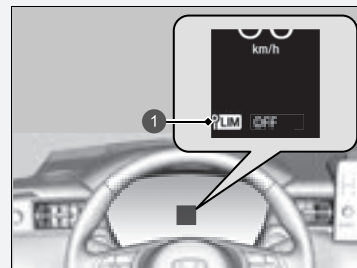

- 1 Témoin du limiteur de vitesse intelligent (blanc)

En cas de problème avec le système ou le système de reconnaissance des panneaux de signalisation (TSR) lors de l'utilisation du limiteur de vitesse intelligent, un signal sonore retentit et le témoin **OFF** s'allume. Le limiteur de vitesse intelligent est désactivé.

► **Système de reconnaissance des panneaux de signalisation** P. 461

## Système d'assistance à la stabilité du véhicule (VSA)

Le système VSA aide à stabiliser le véhicule dans les virages lorsque le véhicule tourne trop ou pas assez. Il permet également de préserver l'adhérence sur des surfaces glissantes. Pour ce faire, il régule la puissance du moteur et du moteur électrique et serre les freins de manière appropriée.

### ■ Fonctionnement du système VSA

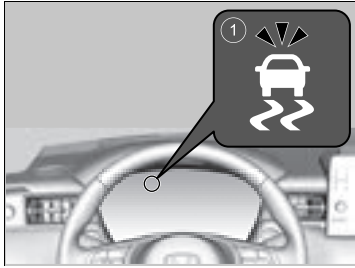

1 Témoin VSA

Lorsque le système VSA est activé, il est possible que le moteur et le moteur électrique ne répondent pas aux sollicitations de l'accélérateur. Un bruit en provenance du circuit de freinage hydraulique peut également être perceptible. Le témoin clignote.

### ☒ Système d'assistance à la stabilité du véhicule (VSA)

Le système VSA peut ne pas fonctionner correctement si le type et la taille des pneumatiques ne sont pas identiques. S'assurer que la taille et le type des pneumatiques sont tous identiques et que la pression est conforme aux spécifications.

Lorsque l'indicateur de système VSA s'allume et reste allumé en cours de conduite, le système est probablement défectueux. Bien que cela n'affecte en rien la conduite normale du véhicule, il convient de faire immédiatement contrôler le véhicule par un concessionnaire.

Le système VSA ne peut pas améliorer la stabilité du véhicule dans toutes les situations de conduite et ne contrôle pas l'ensemble du système de freinage. Il convient de toujours conduire et négocier les virages à une vitesse adaptée aux conditions de conduite et de conserver une marge de sécurité suffisante.

La fonction principale du système VSA est généralement appelée assistance à la stabilité du véhicule (ESC). Le système comprend également une fonction antipatinage.

Les témoins du régulateur de vitesse adaptatif (ACC) avec maintien de distance de sécurité à basse vitesse (orange), du système d'assistance à la stabilité du véhicule (VSA), de désactivation du système d'assistance à la stabilité du véhicule (VSA), du système d'avertissement de perte de pression/de basse pression des pneus et de l'assistance de sécurité (orange) peuvent s'allumer suite au rebranchement de la batterie.

Conduire sur une courte distance à plus de 20 km/h. Le témoin doit s'éteindre. S'il ne le fait pas, faire contrôler le véhicule par un concessionnaire.

## ■ Activation et désactivation du VSA

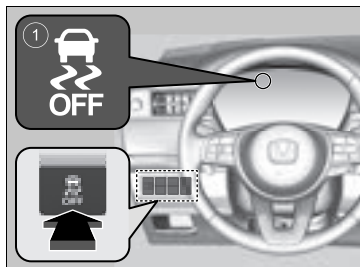

### 1 Témoin VSA OFF

Ce bouton se trouve sur le panneau de commandes côté conducteur. Pour désactiver partiellement les fonctionnalités/fonctions du système VSA, appuyer longuement sur le bouton jusqu'à entendre un signal sonore.

Le véhicule aura des capacités de freinage et de prise de virage normales, mais le système antipatinage perdra en efficacité.

Pour réactiver les fonctionnalités/fonctions du VSA, appuyer sur le bouton  jusqu'à ce qu'un signal sonore retentisse.

Le système d'assistance à la stabilité du véhicule s'active à chaque activation du système d'alimentation, même s'il était désactivé lors de la dernière utilisation du véhicule.

## ►► Système d'assistance à la stabilité du véhicule (VSA)

Dans certaines situations exceptionnelles, lorsque le véhicule s'est enfoncé dans la boue ou la neige peu profonde, il peut s'avérer plus facile de le dégager en désactivant temporairement le système VSA.

Lorsque la touche  est enfoncée, la fonction de commande de traction devient moins efficace. Cela permet aux roues de tourner plus librement à vitesse lente. Tenter uniquement de dégager le véhicule avec le système VSA désactivé lorsqu'il s'avère impossible de le dégager avec le système VSA activé.

Veiller à réactiver le système VSA aussitôt le véhicule dégagé. Nous déconseillons la conduite du véhicule lorsque le système VSA est désactivé.

Il est possible que vous entendiez un bruit de moteur provenant du compartiment moteur au cours des vérifications du système effectuées immédiatement après avoir mis le système d'alimentation en marche ou pendant la conduite. Ceci est tout à fait normal.

## Système d'assistance aux manœuvres

Applique un léger freinage sur les roues avant si nécessaire lorsque le conducteur tourne le volant, et contribue à maintenir la stabilité du véhicule et les performances en virage.

### ☒ Système d'assistance aux manœuvres

Le système d'assistance aux manœuvres ne peut pas améliorer la stabilité dans toutes les situations de conduite. Il convient de toujours conduire et négocier les virages à une vitesse adaptée aux conditions de conduite et de conserver une marge de sécurité suffisante.

Lorsque le témoin VSA s'allume et reste allumé pendant la conduite, le système d'assistance aux manœuvres ne s'active pas.

Il est possible d'entendre un bruit provenant du compartiment moteur lorsque le système d'assistance aux manœuvres est activé. Ceci est tout à fait normal.

## Système d'avertissement de perte de pression

Au lieu de mesurer directement la pression de chaque pneumatique, le système d'avertissement de perte de pression du véhicule surveille et compare le rayon de roulement et les caractéristiques de rotation de chaque roue et pneumatique pendant la conduite afin de déterminer si un ou plusieurs pneumatiques sont sous-gonflés de façon significative.

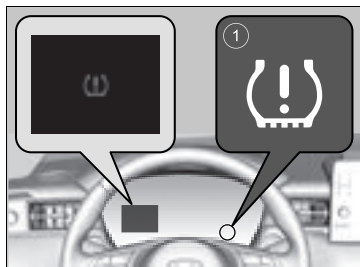

Cela entraîne l'activation du témoin du système d'alerte de crevaison/de basse pression des pneus et l'affichage d'un message sur la jauge.

1 Témoin du système d'avertissement de perte de pression/de basse pression des pneus

### ■ Etalonnage du système d'alerte de crevaison

Démarrer l'étalonnage du système d'avertissement de perte de pression dans chacun des cas suivants :

- Réglage de la pression d'un ou plusieurs pneus.
- Permutation des pneumatiques.
- Remplacement d'un ou plusieurs pneumatiques.

Avant d'étalonner le système d'avertissement de perte de pression :

- Régler la pression des pneus à froid sur l'ensemble des quatre pneus.

☞ **Contrôle des pneumatiques** P. 541

S'assurer que :

- Le véhicule est complètement arrêté.
- La transmission est en position **P**.
- Le mode d'alimentation est ACTIVE.

### ☞ Système d'avertissement de perte de pression

Le système ne surveille pas les pneumatiques pendant la conduite à faible vitesse.

Les conditions telles que des températures ambiantes basses ou des changements d'altitude affectent directement la pression des pneus et peuvent entraîner l'activation du témoin du système d'avertissement de perte de pression/de basse pression des pneus.

La pression des pneus appliquée et contrôlée :

- Par temps chaud peut devenir insuffisante par temps froid.
- Par temps froid, peuvent devenir surgonflés par temps chaud.

Le témoin du système d'avertissement de perte de pression/de basse pression des pneus ne s'allume pas en cas de gonflage excessif.

Le système d'avertissement de perte de pression peut ne pas fonctionner correctement si le type et la dimension des pneus ne sont pas identiques.

Veiller à utiliser des pneumatiques de type et de taille identiques.

☞ **Contrôle et entretien des pneumatiques**  
P. 541

Les témoins du régulateur de vitesse adaptatif (ACC) avec maintien de distance de sécurité à basse vitesse (orange), du système d'assistance à la stabilité du véhicule (VSA), de désactivation du système d'assistance à la stabilité du véhicule (VSA), du système d'avertissement de perte de pression/de basse pression des pneus et de l'assistance de sécurité (orange) peuvent s'allumer accompagnés d'un message sur la jauge suite au rebranchement de la batterie. Conduire sur une courte distance à plus de 20 km/h. Le témoin doit s'éteindre. S'il ne le fait pas, faire contrôler le véhicule par un concessionnaire.

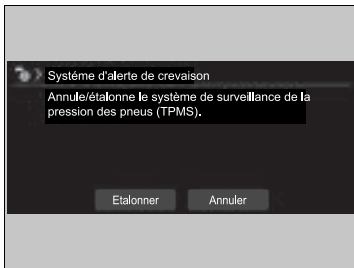
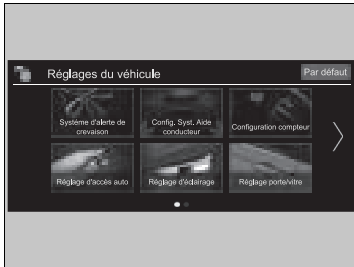

Il est possible d'étalonner le système à partir de la fonction personnalisée de l'écran Audio/Informations.

1. Mettre le mode d'alimentation sur ACTIVE.
2. Appuyer sur la touche .
3. Sélectionner **Réglages du véhicule**.
4. Sélectionner **Système d'alerte de crevaison**.

5. Sélectionner **Etalonner** ou **Annuler**.
  - Si le message **Impossible de lancer l'étalonnage** apparaît, répéter l'étape 5.
  - Le processus d'étalonnage se termine automatiquement.

#### ► Système d'avertissement de perte de pression

Le témoin du système d'avertissement de perte de pression/ de basse pression des pneus peut s'allumer avec un peu de retard ou ne pas s'allumer dans les conditions suivantes :

- Accélérations et décélérations rapides, ou de braquage du volant ;
- Conduite sur routes enneigées ou glissantes ;
- Utilisation de chaînes.

Le témoin du système d'avertissement de perte de pression/ de basse pression des pneus peut s'allumer dans les conditions suivantes :

- Les pneumatiques sont soumis à une charge plus importante et moins bien répartie que lors de l'initialisation.
- Utilisation de chaînes.

#### ► Etalonnage du système d'alerte de crevaison

Le processus d'étalonnage nécessite environ 30 minutes de conduite à une vitesse comprise entre 40-100 km/h. Pendant cette période, si le mode d'alimentation est mis en position ACTIVE et que le véhicule ne se déplace pas dans les 45 secondes, le témoin de basse pression des pneus s'allume brièvement. Cela est normal et indique que le processus d'étalonnage n'est pas encore terminé.

Si des chaînes sont montées, les déposer avant de procéder à l'étalonnage du système d'avertissement de perte de pression.

Si le témoin du système d'avertissement de perte de pression/ de basse pression des pneus s'allume alors que des pneus de dimensions normales et bien gonflés sont montés, faire contrôler le véhicule par un concessionnaire.

Il est recommandé de remplacer les pneus par des pneus de même marque, même modèle et mêmes dimensions que les originaux. Consulter un concessionnaire pour plus de détails.

## Système de surveillance de l'angle mort\*

Lorsque le système détecte des véhicules venant de derrière dans des voies adjacentes, le témoin approprié s'allume pour aider le conducteur lors d'un changement de voie.

### ☒ Système de surveillance de l'angle mort\*

#### **Rappels importants concernant la sécurité**

Comme tous les systèmes d'assistance, le système de surveillance de l'angle mort (BSI) a ses limites. Toujours regarder dans les rétroviseurs, des deux côtés du véhicule et derrière, afin de vérifier la position d'autres véhicules avant de changer de voie. Dépendre de manière excessive du système de surveillance de l'angle mort (BSI) peut entraîner une collision.

Faire contrôler le véhicule par un concessionnaire dans les cas suivants :

- Le pare-chocs arrière ou la zone autour des capteurs radar sont fortement affectés.
- Le témoin ne s'allume pas même si un véhicule dans la zone d'alerte aurait dû être détecté.
- Le pare-chocs arrière ou tout autre composant du système doit être réparé.

Si le pare-chocs arrière ou un composant du système est réparé, le système revient à la zone d'alerte 1 uniquement jusqu'à ce qu'il soit capable de s'adapter et de s'étendre aux zones d'alerte 1 et 2.

## ■ Fonctionnement du système

Le système s'active lorsque le véhicule avance à environ 32 km/h ou plus.

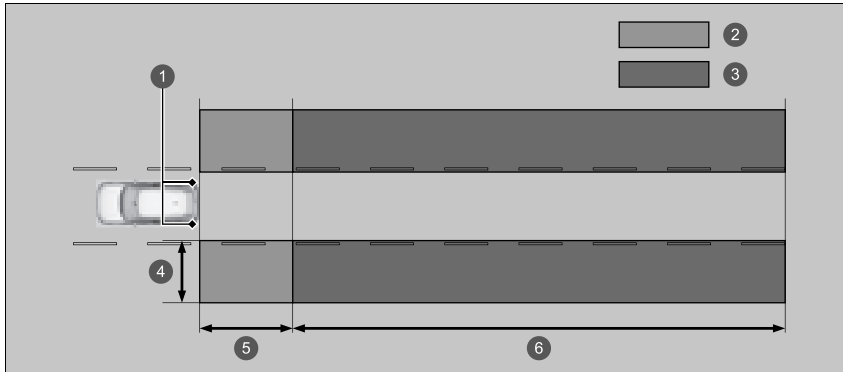

- ❶ Capteurs radar : sous les coins du pare-chocs arrière
  - ❷ Zone d'alerte 1
  - ❸ Zone d'alerte 2
- Plage de zone d'alerte
- ❹ Environ 0,5 ~ 3 m par rapport au côté du véhicule.
  - ❺ Environ 3 m par rapport au pare-chocs arrière.
  - ❻ Environ 3 ~ 25 m par rapport à l'arrière du pare-chocs arrière. (Plus le véhicule approche rapidement, plus vite il sera détecté.)

La zone d'alerte initialement définie est la zone d'alerte 1. Au fil du temps, une fois que le véhicule a roulé sur des routes droites avec de la circulation et des objets en bordure de route, le système adapte et étend la zone d'alerte (zones d'alerte 1 et 2).



### ■ Lorsque le système détecte un véhicule

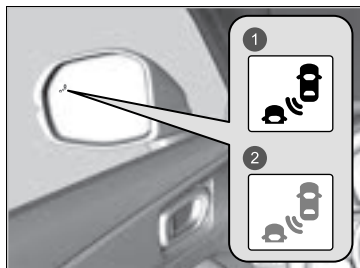

- 1 S'allume
- 2 Clignote

Indicateur d'alerte du système de surveillance de l'angle mort (BSI) :

Situé sur le rétroviseur extérieur des deux côtés.

#### S'allume lorsque :

- Un véhicule s'approche par derrière pour dépasser le véhicule conduit à une différence de vitesse ne dépassant pas 50 km/h.
- Le véhicule conduit dépasse un autre véhicule avec une différence de vitesse ne dépassant pas 20 km/h.

#### Clignote et un signal sonore retentit lorsque :

Le levier de clignotant permet de signaler un virage dans la direction du véhicule détecté lorsque le témoin du système de surveillance de l'angle mort (BSI) est allumé.

- Le signal sonore retentit trois fois.

### ►► Système de surveillance de l'angle mort\*

Pour un fonctionnement correct du système de surveillance de l'angle mort (BSI) :

- Toujours maintenir propres le pare-chocs arrière et la zone autour des capteurs radar.
- Ne pas couvrir la zone située autour du coin du pare-chocs arrière d'étiquettes ou d'autocollants de quelque sorte que ce soit.

Le système est uniquement destiné à améliorer le confort. Même si un obstacle se trouve dans la zone d'alerte, les cas de figure suivants peuvent se produire :

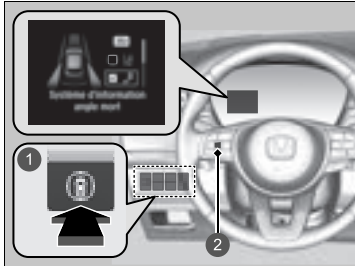

- Le témoin d'alerte du système de surveillance de l'angle mort (BSI) ne s'allume pas et le message  **Information d'angle mort non disponible** s'affiche sur l'interface d'information du conducteur.
- Le témoin d'alerte du système de surveillance de l'angle mort (BSI) peut s'allumer même si le message s'affiche.

## ■ Activation et désactivation du système de surveillance de l'angle mort (BSI)



- 1 Commutateur d'assistance de sécurité
- 2 Molette gauche de sélection

Lors de l'activation et la désactivation du système de surveillance de l'angle mort (BSI), effectuer les opérations suivantes.

1. Appuyer sur le commutateur d'assistance de sécurité.
2. Tourner la molette gauche de sélection vers le symbole  et appuyer dessus.
  - Un message apparaît sur l'interface d'information du conducteur lorsque le système est activé ou désactivé.
  - Une coche apparaît dans la case et la couleur du symbole  passe au vert lorsque le système est activé. La coche disparaît et la couleur du symbole  passe au gris lorsque le système est désactivé.

Le système de surveillance de l'angle mort (BSI) reste activé (coché) ou désactivé (décoché) à chaque démarrage du moteur, en fonction du réglage précédemment sélectionné.

## ☒ Système de surveillance de l'angle mort\*

Vous pouvez également sélectionner le contenu de l'assistance de sécurité sur l'interface d'information du conducteur.

- ☒ **Interface d'information du conducteur**  
P. 135

Vous pouvez changer le réglage du système de surveillance de l'angle mort.

- ☒ **Fonctions personnalisées** P. 304

## ■ Conditions et limitations du système de surveillance de l'angle mort (BSI)

Le témoin d'alerte du système de surveillance de l'angle mort (BSI) peut ne pas s'allumer dans les conditions suivantes :

- Une grande différence de vitesse est détectée entre le véhicule conduit et le véhicule dans la voie adjacente.
- Un véhicule est garé sur une voie latérale.
- Un objet non détecté par les capteurs radar approche ou dépasse le véhicule.
- Un véhicule se trouvant dans la voie adjacente est une moto ou un autre véhicule de petite taille.

Le système de surveillance de l'angle mort (BSI) peut ne pas fonctionner correctement dans les conditions suivantes :

- Un virage a lieu dans une intersection.
- Des objets (glissières, poteaux, arbres, etc.) sont détectés.
- Un objet qui ne reflète pas correctement les ondes radio ou une moto qui se situe dans la zone d'alerte.
- La conduite a lieu sur une route sinueuse.
- Un véhicule se déplace d'une voie éloignée vers la voie adjacente.
- Le système capte une interférence de signal telle que des capteurs radar d'un autre véhicule ou de fortes ondes radio transmises par une infrastructure se trouvant à proximité.
- Le pare-chocs arrière ou la zone autour des capteurs radar sont recouverts de poussière, de boue, de neige, de glace, etc.
- Le pare-chocs arrière ou la zone autour des capteurs radar ont été endommagés ou déformés.
- Par mauvais temps (forte pluie, neige et brouillard).
- La prise d'un virage court ou la conduite sur une route accidentée qui incline légèrement le véhicule.

## Batterie haute tension

La batterie haute tension se décharge progressivement, même si le véhicule n'est pas utilisé. Par conséquent, si votre véhicule est immobilisé pendant une période prolongée, le niveau de charge de la batterie diminue. Maintenir un faible état de charge de la batterie pendant de longues périodes raccourcit la durée de vie de la batterie. Pour entretenir l'état de charge de la batterie, conduire votre véhicule pendant plus de 30 minutes au moins une fois tous les trois mois.

Des températures extrêmement élevées peuvent affecter la durée de vie de la batterie. Il est possible de minimiser ce phénomène en garant le véhicule à l'ombre pendant l'été.

### ⚠ Batterie haute tension

Veiller à ne pas laisser la batterie haute tension se décharger de manière excessive. Si le niveau de la batterie s'approche de zéro, il sera impossible d'activer le système d'alimentation.

## Réglage des phares Répartition

La conduite à droite de la route d'un véhicule de type conduite à droite, ou la conduite à gauche de la route d'un véhicule de type conduite à gauche, entraînent l'éblouissement par les phares des véhicules arrivant en face. Il est nécessaire de modifier la répartition du faisceau des phares à l'aide de ruban adhésif opaque.

### Modèles à conduite à gauche

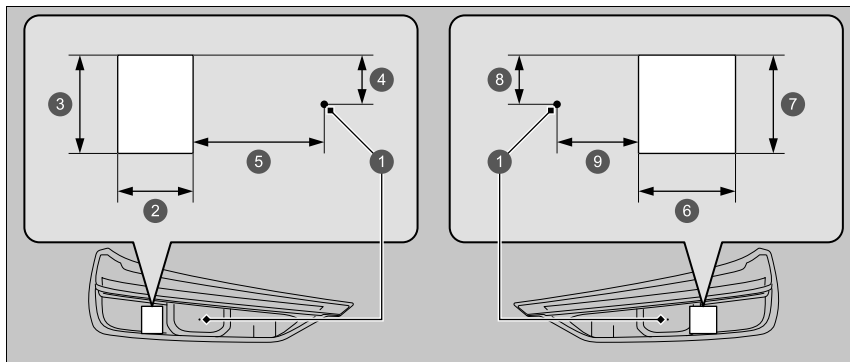

- 1 Point central
- 2 43 mm
- 3 45 mm
- 4 23 mm
- 5 74 mm
- 6 53 mm
- 7 45 mm
- 8 23 mm
- 9 44 mm

### ► Réglage des phares Répartition

Veiller à ne pas fixer le ruban adhésif à un emplacement incorrect. Si le faisceau des phares n'est pas réparti convenablement, il peut ne pas être conforme aux réglementations nationales en vigueur. Consulter un concessionnaire pour plus de détails.

Modèles à conduite à droite

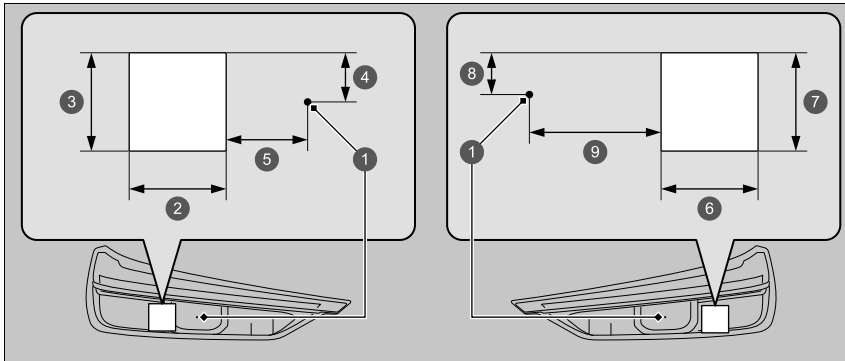

- ① Point central
- ② 53 mm
- ③ 45 mm
- ④ 23 mm
- ⑤ 42 mm
- ⑥ 44 mm
- ⑦ 45 mm
- ⑧ 23 mm
- ⑨ 72 mm

1. Préparer deux morceaux de ruban adhésif, comme illustré.
  - Utiliser du ruban adhésif opaque capable de bloquer la lumière, comme du vinyle résistant à l'eau.
2. Fixer le ruban adhésif sur le verre, comme illustré.

Honda Sensing est un système d'assistance au conducteur qui utilise deux types de capteurs différents, une caméra grand angle avant montée sur le côté intérieur du pare-brise, derrière le rétroviseur, et les capteurs de sondeur situés dans les pare-chocs avant et arrière.

Honda Sensing dispose des fonctions suivantes.

## ■ Les fonctions qui ne nécessitent pas l'utilisation du commutateur pour être activées

- Système de freinage automatique d'urgence (CMBS) ➡ P. 405
- Commande de freinage à basse vitesse ➡ P. 417
- Système de détection du changement de voie ➡ P. 453
- Système de reconnaissance des panneaux de signalisation ➡ P. 461

## ■ Les fonctions qui nécessitent l'utilisation du commutateur pour être activées

- Régulateur de vitesse adaptatif (ACC) avec maintien de distance de sécurité à basse vitesse ➡ P. 423
- Système d'assistance au maintien dans la voie de circulation (LKAS) ➡ P. 441

## ■ Commutateurs de fonctionnement du régulateur de vitesse adaptatif (ACC) avec maintien de distance de sécurité à basse vitesse/système d'assistance au maintien dans la voie de circulation (LKAS)

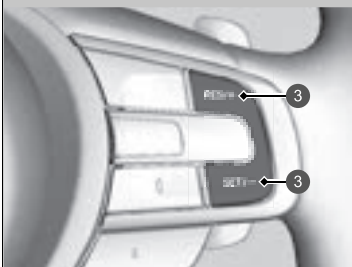
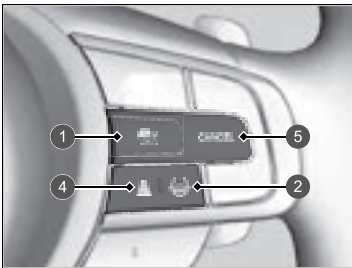

### 1 Touche

Appuyer pour activer le mode veille de l'ACC avec maintien de distance de sécurité à basse vitesse. Ou appuyer pour annuler le système.

### 2 Touche LKAS

Appuyer pour activer le mode veille du système d'assistance au maintien dans la voie de circulation. Ou appuyer pour annuler le système.

### 3 Touches RES/+ et SET/-

Appuyer pour régler ou relancer l'ACC avec maintien de distance de sécurité à basse vitesse ou pour ajuster la vitesse du véhicule.

### 4 Touche d'intervalle

Appuyer pour modifier l'intervalle de maintien de distance de l'ACC avec maintien de distance de sécurité à basse vitesse.

### 5 Touche CANCEL

Appuyer pour annuler l'ACC avec maintien de distance de sécurité à basse vitesse.



## ■ Contenu de la jauge

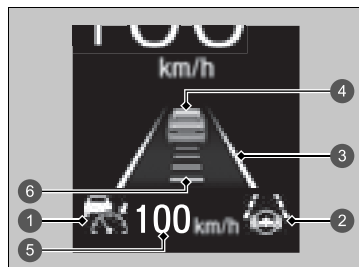

Vous pouvez voir l'état actuel du régulateur de vitesse adaptatif (ACC) avec maintien de distance de sécurité à basse vitesse et du système d'assistance au maintien dans la voie de circulation (LKAS).

- ① Indique que l'ACC avec maintien de distance de sécurité à basse vitesse est prêt à être activé.
  - Blanc : le système est en veille.
  - Vert : le système est activé.
  - Orange : le système présente une anomalie.
- ② Indique que le système d'assistance au maintien dans la voie de circulation est prêt à être activé.
  - Blanc : le système est en veille.
  - Vert : le système est activé.
  - Orange : le système présente une anomalie.
- ③ Indique que le LKAS est activé et si des lignes de la voie de circulation sont détectées.
  - Lignes blanches : les lignes de circulation sont détectées.
  - Lignes vertes : le système est activé.
  - Lignes orange : un changement de file est détecté.
- ④ Indique si l'ACC avec maintien de distance de sécurité à basse vitesse a ou non détecté le véhicule qui précède.
- ⑤ Indique que l'ACC avec maintien de distance de sécurité à basse vitesse affiche la vitesse définie du véhicule.
  - Blanc : Réglage de la vitesse du véhicule
  - Gris : vitesse réglée précédemment
- ⑥ Indique que l'ACC avec maintien de distance de sécurité à basse vitesse affiche l'intervalle défini du véhicule.

## Système de freinage automatique d'urgence (CMBS)

Le système peut aider le conducteur lorsqu'il détermine qu'il existe un risque de collision entre le véhicule et un véhicule (y compris des motos) devant celui-ci, un véhicule venant en sens inverse, un piéton ou une personne se trouvant à vélo (vélo en mouvement).

Le CMBS est conçu pour vous alerter lorsqu'une potentielle collision est déterminée, ainsi que pour vous aider à réduire la vitesse, à éviter les collisions et à réduire la gravité des collisions.

### ☒ Système de freinage automatique d'urgence (CMBS)

#### **Rappels importants concernant la sécurité**

Le système CMBS est conçu pour réduire la gravité d'une collision inévitable. Il ne permet pas d'empêcher une collision, ni d'arrêter le véhicule automatiquement. Il demeure de la responsabilité du conducteur d'actionner la pédale de frein et le volant en fonction des conditions de conduite.

Le système CMBS peut ne pas être activé ou ne pas détecter un véhicule situé devant dans certaines circonstances :

#### ☒ **Conditions de déclenchement et limites du système CMBS** P. 410

Les informations relatives à la caméra grand angle avant équipée de ce système sont à la disposition de l'utilisateur.

#### ☒ **Caméra grand angle avant** P. 468

Lorsque le CMBS est activé, il continue à fonctionner même si la pédale d'accélérateur est partiellement enfoncée. Cependant, il sera désactivé si la pédale d'accélérateur est enfoncée à fond.

## ■ Fonctionnement du système

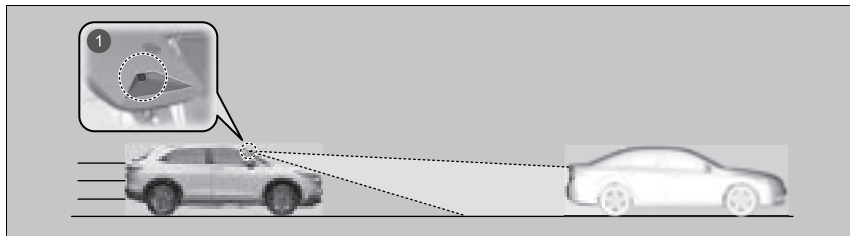

❶ La caméra grand angle avant se situe derrière le rétroviseur.

Le système commence à surveiller la route à l'avant du véhicule lorsque sa vitesse est égale ou supérieure à environ 5 km/h et recherche la présence d'un véhicule, d'un piéton ou d'un vélo en mouvement devant.

Le système CMBS est activé dans les cas suivants :

- La différence de vitesse par rapport à un piéton, à un véhicule ou un vélo en mouvement détecté devant dépasse 5 km/h et il existe un risque de collision.
- Le véhicule roule à environ 30 km/h ou moins et il existe un risque de collision frontale avec un véhicule arrivant en sens inverse si le conducteur tourne à gauche\*1/droite\*2 à une intersection.
- La vitesse du véhicule est inférieure ou égale à environ 100 km/h et le système détecte un risque de collision avec :
  - Un véhicule arrivant en sens inverse ou à l'arrêt est détecté devant vous.
  - Un piéton ou un vélo en mouvement est détecté devant vous.

\*1 : Modèle à conduite à gauche

\*2 : Modèle à conduite à droite

## ☒ Fonctionnement du système

La caméra grand angle avant du CMBS est également conçue pour détecter les piétons.

Cependant, il est possible que cette fonction de détection des piétons ne soit pas activée ou qu'elle ne détecte pas les piétons à l'avant du véhicule dans certaines circonstances. Se reporter aux conditions relatives aux limites de détection des piétons dans la liste.

☒ **Conditions de déclenchement et limites du système CMBS** P. 410

Le système de prévention des collisions par freinage est annulé lorsque le véhicule s'arrête ou que le système détermine qu'il n'y a plus de risque de collision.

Le système de prévention des collisions par freinage peut également être annulé lorsque le conducteur actionne le volant et le frein ou la pédale d'accélérateur pour éviter une collision.

### ■ Lors de l'activation du système

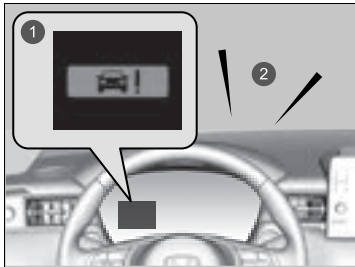

Le système émet des alertes visuelles et sonores en cas de risque de collision et s'arrête si la collision est évitée.

- ▶ Prendre les mesures appropriées pour éviter toute collision (freiner, changer de voie, etc.)

- ① Alertes visuelles
- ② Alerte sonore

Il est possible, par le biais des options de l'écran Audio/Informations, de modifier la distance entre les véhicules (**Loin/Normal/Proche**) à laquelle les alertes de collision les plus précoces du système seront déclenchées.

📄 **Fonctions personnalisées** P. 304

## ■ Niveaux d'alerte de collision

Le système comporte trois niveaux d'alerte dans le cas d'une éventuelle collision. Toutefois, selon les circonstances, il est possible que le système CMBS ne puisse pas passer par tous les niveaux avant d'activer le dernier niveau.

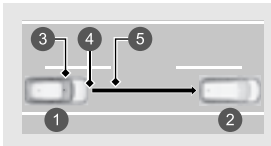
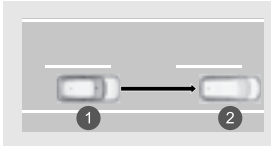
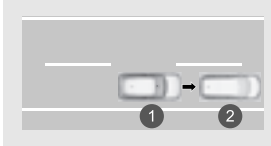
Distance entre les véhicules		CMBS		
		Les capteurs détectent un véhicule	AVERTISSEMENTS sonores et visuels	Freinage
Niveau un		Il existe un risque de collision avec le véhicule situé devant.	En mode <b>Loin</b> , les alertes visuelles et sonores s'allument à une distance plus éloignée du véhicule précédent qu'en mode <b>Normal</b> , et sur <b>Proche</b> , à une distance plus courte qu'en mode <b>Normal</b> .	—
Niveau deux		Le risque de collision est accru, le délai de réponse est réduit.	Alertes sonores et visuelles.	Freinage léger
Niveau trois		Le système CMBS détermine que la collision est inévitable.		Freinage ferme

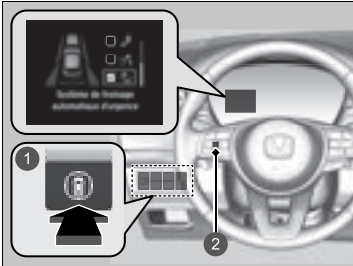

- ① Votre véhicule
- ② Véhicule situé devant
- ③ Loin
- ④ Normal
- ⑤ Proche

## ■ Activation et désactivation du système CMBS



- ❶ Commutateur d'assistance de sécurité
- ❷ Molette gauche de sélection

Lors de l'activation et la désactivation du système de prévention des collisions par freinage, effectuer les opérations suivantes.

1. Appuyer sur le commutateur d'assistance de sécurité.
2. Tourner la molette gauche de sélection vers le symbole  et appuyer dessus.
  - ▶ Un message apparaît sur l'interface d'information du conducteur lorsque le système est activé ou désactivé.
  - ▶ Une coche apparaît dans la case et la couleur du symbole  passe au vert lorsque le système est activé. La coche disparaît et la couleur du symbole  passe au gris lorsque le système est désactivé.

Le système de freinage automatique d'urgence s'active à chaque activation du système d'alimentation, même s'il était désactivé lors de la dernière utilisation du véhicule.

## ☒ Système de freinage automatique d'urgence (CMBS)

Il n'est pas possible de désactiver le CMBS pendant la conduite.

Le système CMBS peut être coupé automatiquement et le témoin d'assistance de sécurité (orange) peut s'allumer et rester allumé dans certains cas.

### ☒ Conditions de déclenchement et limites du système CMBS P. 410

Le système de prévention des collisions par freinage reste désactivé pendant environ 15 secondes suite à l'activation du système d'alimentation.

Vous pouvez également sélectionner le contenu de l'assistance de sécurité sur l'interface d'information du conducteur.

### ☒ Interface d'information du conducteur P. 135

Les témoins du régulateur de vitesse adaptatif (ACC) avec maintien de distance de sécurité à basse vitesse (orange), du système d'assistance à la stabilité du véhicule (VSA), du système d'assistance à la stabilité du véhicule (VSA) DESACTIVE, du système d'avertissement de perte de pression/de basse pression des pneus et de l'assistance de sécurité peuvent s'allumer en orange accompagnés d'un message sur la jauge lorsque le mode d'alimentation est ACTIVE suite au rebranchement de la batterie 12 V. Conduire sur une courte distance à plus de 20 km/h. Chaque témoin devrait s'éteindre. Si ce n'est pas le cas, faire contrôler le véhicule par un concessionnaire.

Faire vérifier le véhicule par un concessionnaire en cas de comportement anormal du système (par ex., le message d'avertissement apparaît trop souvent).

## ■ Conditions de déclenchement et limites du système CMBS

Le système peut s'éteindre automatiquement et le témoin d'assistance de sécurité (orange) peut s'allumer dans certaines circonstances. Quelques exemples de ces circonstances sont répertoriés ci-dessous. D'autres circonstances peuvent réduire certaines des fonctions CMBS.

### ➤ Caméra grand angle avant P. 468

#### ■ Conditions environnementales

- Conduite par mauvais temps (pluie, brouillard, neige, etc.).
- Un passage soudain de l'ombre à la lumière, ou inversement, comme lors d'une entrée ou d'une sortie de tunnel ou les ombres d'arbres, de bâtiments, etc.
- Conduite lorsque le soleil est bas (par ex. à l'aube ou au crépuscule).
- Une forte lumière est réfléchi sur des véhicules, des piétons, des vélos en mouvement ou sur la chaussée.
- Le véhicule qui vous précède projette de l'eau ou de la neige fondue.
- En conduite de nuit ou dans un lieu sombre comme un tunnel (en raison de faibles conditions d'éclairage, des véhicules, piétons ou vélos en mouvement risquent de ne pas être éclairés).

#### ■ Conditions difficiles sur la route

- Conduite sur des routes sinueuses, escarpées ou en pente.
- Il y a une couche d'eau ou de flaques sur la chaussée.
- Conduite sur des routes à ornières (routes enneigées ou routes sans revêtement, etc.).
- Votre véhicule est fortement secoué sur des chaussées irrégulières.

**■ Conditions de fonctionnement du véhicule**

- Le véhicule est incliné en raison de bagages lourds dans le compartiment à bagages ou les sièges arrière.
- Les pneumatiques sont équipés de chaînes à neige.
- En conduite de nuit ou dans un endroit sombre (par ex., un tunnel) avec les phares éteints.
- L'avant de la caméra grand angle avant est recouvert de poussière, de brouillard, de pluie, de boue, de neige humide, de joints, d'accessoires, d'autocollants ou d'un film sur le pare-brise.
- Il y a des résidus sur le pare-brise provenant des essuie-glaces avant.
- Lorsque l'éclairage est faible en raison de poussière recouvrant les optiques de phares, ou en cas de mauvaise visibilité dans un endroit sombre en raison de phares mal réglés.
- Mauvais état des pneus ou des roues (taille incorrecte, taille ou construction non homogène, pneus sous ou surgonflés, etc.).
- La suspension a été modifiée.



■ **Exemples de limitations sur la détection correcte de la caméra grand angle avant en raison de l'état du véhicule qui précède, de véhicules arrivant en sens inverse, de piétons ou de vélos en mouvement**

- La distance entre votre véhicule et le véhicule qui vous précède, le véhicule venant en sens inverse, un piéton ou un vélo en mouvement devant vous est trop courte.
- Le véhicule qui vous précède, un véhicule arrivant en sens inverse, un piéton ou un vélo en mouvement vous coupe brusquement la route ou se met devant vous.
- Le vélo est arrêté.
- Le véhicule arrivant en sens inverse ou le véhicule qui vous précède est sur le côté.
- Lorsque le véhicule qui vous précède, un véhicule arrivant en sens inverse, un piéton ou un vélo en mouvement se fond dans le paysage, empêchant le système de les reconnaître.
- Lorsque plusieurs piétons ou vélos sont en mouvement en groupe devant vous.
- Lorsqu'un piéton ou un vélo en mouvement traverse la route trop rapidement.
- Un piéton ou un vélo en mouvement approche en sens opposé.
- Les phares du véhicule qui vous précède ou arrivant en sens inverse sont allumés d'un côté ou ne le sont pas sur l'un des côtés dans un endroit sombre.
- Lorsqu'un piéton est partiellement caché (têtes, membres, etc.) par des bagages.
- Lorsqu'un piéton est penché ou accroupi, a les mains levées ou est en train de courir.
- Lorsque le piéton mesure moins d'un mètre ou plus de deux mètres.
- Lorsque le piéton utilise une poussette ou un vélo.

►► Système de freinage automatique d'urgence (CMBS)

S'assurer que tous les pneus sont de taille, de type et de marque similaires, et qu'ils sont uniformément usés. Si vous utilisez des pneus de taille, de type, de marque ou de degré d'usure différents, le système risque de ne pas fonctionner correctement.

Ne pas modifier la suspension. Une modification de la hauteur du véhicule peut empêcher le système de fonctionner correctement.

**■ Exemples d'autres limitations du fonctionnement ou de la détection du système**

- Lorsque le véhicule qui précède est une petite moto, une moto équipée d'un side-car, un fauteuil roulant ou un autre véhicule spécialement conçu.
- Lorsqu'un véhicule est plus bas à l'arrière qu'à l'avant, tel que des camions ne transportant pas de charge ou un véhicule étroit.
- Lorsque le véhicule qui vous précède, le véhicule venant en sens inverse, un piéton ou un vélo en mouvement ne sont pas devant le véhicule.
- La distance entre votre véhicule et le véhicule qui vous précède, le véhicule venant en sens inverse, un piéton ou un vélo en mouvement devant vous est conséquente.
- Lorsque le véhicule ou le vélo en mouvement situé devant vous ralentit brusquement.
- Lorsque le conducteur actionne la pédale de frein et le volant pour éviter une collision.
- Lorsque vous vous approchez du véhicule qui vous précède, du véhicule venant en sens inverse, de piétons ou de vélos en mouvement tout en accélérant rapidement ou en utilisant le volant (sauf en tournant à gauche\*1/droite\*2 à une intersection, etc.)\*3.
- Lorsque le vélo en mouvement est un vélo pour enfant, un vélo pliant, un modèle à trois roues ou un autre vélo doté de petits pneus ou un long vélo comme un tandem.
- Lorsque la caméra grand angle avant ne peut pas identifier correctement la forme du véhicule qui précède, du véhicule venant en sens inverse, d'un piéton ou d'un vélo en mouvement.
- Lorsque la garde au sol minimale d'un véhicule situé devant vous est extrêmement élevée.

\*1 : Modèle à conduite à gauche

\*2 : Modèle à conduite à droite

\*3 : en cas de risque de collision frontale avec le véhicule venant en sens inverse dans un virage à gauche\*1/droite\*2, le système de prévention des collisions par freinage est activé. Toutefois, il peut ne pas être activé si vous tournez le volant brutalement.

### ■ Arrêt automatique

Le système CMBS peut être coupé automatiquement et le témoin d'assistance de sécurité (orange) peut s'allumer et rester allumé dans les cas suivants :

- Conduite sur une route de montagne ou hors-piste, ou sur route sinueuse pendant une période prolongée.
- Conduite par mauvais temps (pluie, brouillard, neige, etc.).
- Conduite avec le frein de stationnement serré.
- La température de la caméra grand angle avant devient trop élevée.
- L'avant de la caméra grand angle avant est recouvert de poussière, de brouillard, de pluie, de boue, de neige humide, de joints, d'accessoires, d'autocollants ou d'un film sur le pare-brise.
- Une condition de pneumatique anormale est détectée (taille incorrecte, pneu crevé, etc.).

Une fois que les conditions de l'arrêt du système CMBS se sont améliorées ou ont été éliminées (par nettoyage, par exemple), le système se rallume.

## ■ En cas de faible risque de collision

Même si le risque de collision est faible, le système de prévention des collisions par freinage peut être activé dans les conditions suivantes :

- Votre véhicule double ou s'approche d'un autre véhicule qui tourne à gauche ou à droite.
- Votre véhicule s'approche d'un véhicule situé devant et vous changez de voie pour doubler.
- Votre véhicule s'approche d'un autre véhicule à une intersection, etc.

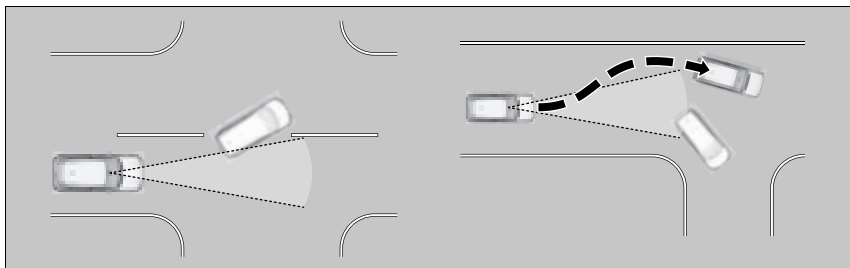

- Lors du passage par un portail étroit ou bas à une vitesse bien supérieure à la limite de vitesse.
- Quand il y a des panneaux de circulation ou des structures telles que des rails de protection à côté de la route le long d'un virage.

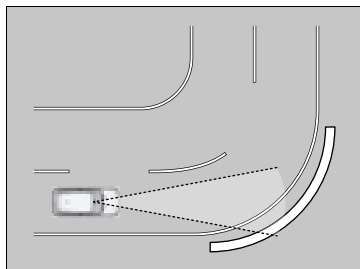

- Lors de la conduite dans les virages, votre véhicule se retrouve face à un véhicule roulant en sens inverse.

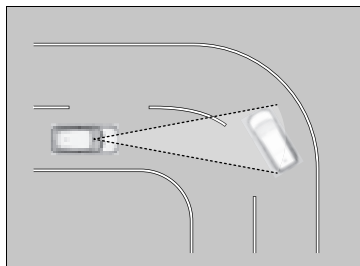

- En approchant de véhicules à l'arrêt ou des murs, par exemple lors du stationnement.

## Commande de freinage à basse vitesse

Grâce aux capteurs radar situés sur les pare-chocs avant et arrière, ce système détecte tout risque de collision avec un mur ou un autre obstacle pendant la conduite normale ou lorsque la pédale d'accélérateur est enfoncée avec trop de force. Le système aide ensuite à éviter les collisions et à réduire les dommages causés par l'impact grâce à la fonction de freinage à basse vitesse ou à la suppression de la puissance de conduite d'assistance.

### ⊠ Commande de freinage à basse vitesse

## ⚠ ATTENTION

Le système de commande de freinage à basse vitesse ne peut pas éviter les collisions ou réduire les dommages dus aux collisions chaque fois que l'accélérateur a été enfoncé accidentellement ou avec trop de force.

Dépendre de manière excessive de ce système peut entraîner une collision et des blessures graves, voire mortelles.

Il incombe au conducteur de toujours vérifier la position du levier de vitesse, l'emplacement de la pédale et les alentours et d'utiliser le véhicule en toute sécurité.

Si la commande de freinage à basse vitesse s'active dans une situation où l'application automatique du frein n'est pas souhaitable (par exemple lorsque le véhicule se trouve entre deux barrières de passage à niveau), il suffit d'appuyer sur la pédale de frein pour désactiver le système, puis de continuer à conduire comme prévu.

Si le système est activé par des trottoirs/bordures de stationnement ou des différences de niveau sur la route et il s'avère impossible de se garer ou de les éviter, désactiver le système.

## ■ Fonctionnement du système

### ■ Fonction de freinage à basse vitesse

La fonction de freinage à basse vitesse fournit une alerte sonore et visuelle lorsque le véhicule se déplace entre environ 2 et 10 km/h et s'il existe un risque de collision avec un mur ou un autre obstacle. Elle fournit également une assistance au freinage.

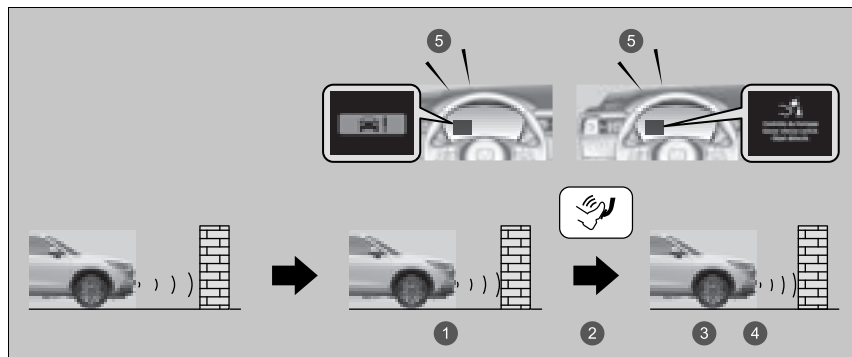

- 1 Le véhicule freine
- 2 Le conducteur appuie sur la pédale de frein
- 3 Arrêt
- 4 Arrêter le frein une fois la position stationnaire maintenue
- 5 Signal sonore

Si les capteurs arrière sont désactivés à l'aide du système de capteurs de stationnement, la fonction de freinage à basse vitesse ne fonctionne pas en marche arrière.

➤ **Désactivation de tous les capteurs arrière** P. 487

## » Commande de freinage à basse vitesse

Pour savoir comment manipuler correctement les capteurs radar, se reporter à la page suivante.

➤ **Capteurs radar** P. 470

Le véhicule desserre le frein et commence à se déplacer quelques secondes après l'activation du système. Pour maintenir le véhicule à l'arrêt, maintenir la pédale de frein enfoncée ou placer la transmission sur **P**.

Pour empêcher le système de s'activer quand il n'est pas requis, toujours le désactiver pendant l'entretien du véhicule, lors de son chargement sur des navires, des camions, etc., ou si un banc à rouleaux ou des rouleaux libres sont utilisés pour une inspection.

### ■ Commande d'accélération du système de prévention des collisions et commande d'accélération du système de prévention des collisions arrière

Lorsque le véhicule est arrêté ou se déplace à moins de 10 km/h et qu'un obstacle tel qu'un mur se trouve à proximité de l'avant ou de l'arrière du véhicule, si la pédale d'accélérateur est enfoncée plus fortement que nécessaire, le système informe le conducteur avec une alerte sonore et visuelle. Dans le même temps, le système permet d'éviter tout mouvement brusque vers l'avant ou l'arrière en limitant la puissance du système, puis le frein à basse vitesse s'active à proximité de l'obstacle.

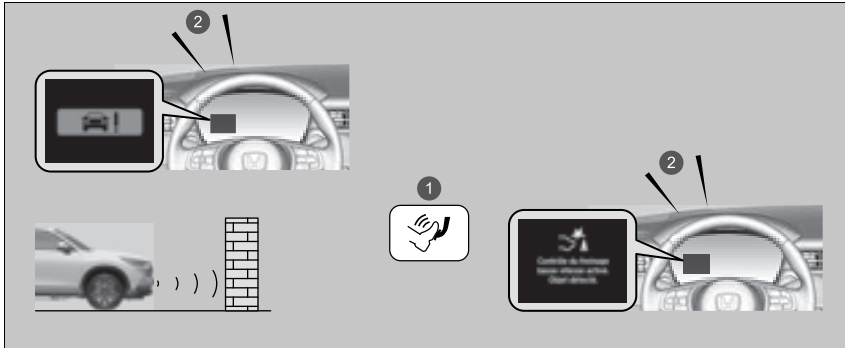

- 1 Pression accidentelle sur l'accélérateur/limitation de la puissance du système
- 2 Signal sonore

La commande d'accélération du système de prévention des collisions et la commande d'accélération du système de prévention des collisions arrière ne s'activent pas dans les situations suivantes.

En marche avant :

Sur une pente raide ou si le levier de vitesse est sur la position **P**, **R** ou **N**.

En marche arrière :

Sur une pente raide ou si le levier de vitesse est sur une position autre que **R**.



Si les capteurs arrière sont désactivés à l'aide du système de capteurs de stationnement, la suppression de la puissance de conduite d'assistance ne fonctionne pas en marche arrière.

➤ **Désactivation de tous les capteurs arrière** P. 487

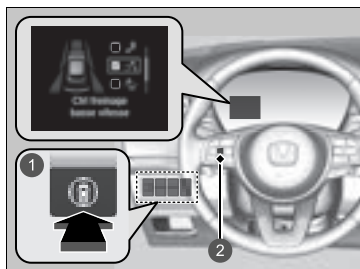

## ■ Activation et désactivation du système



1 Commutateur d'assistance de sécurité

2 Molette gauche de sélection

Lors de l'activation et de la désactivation du système, effectuer les opérations suivantes.

1. Appuyer sur le commutateur d'assistance de sécurité.
  - ▶ Un message apparaît sur l'interface d'information du conducteur lorsque le système est activé ou désactivé.
2. Tourner la molette gauche de sélection vers le symbole et appuyer dessus.
  - ▶ Un message apparaît dans la case et la couleur du symbole  passe au vert lorsque le système est activé. La coche disparaît et la couleur du symbole  passe au gris lorsque le système est désactivé.

Le système s'active à chaque activation du système d'alimentation, même s'il était désactivé lors de la dernière utilisation du véhicule.

## ➤ Activation et désactivation du système

Vous pouvez également sélectionner le contenu de l'assistance de sécurité sur l'interface d'information du conducteur.

➤ **Interface d'information du conducteur**  
P. 135

Le système de commande de freinage à basse vitesse peut se désactiver temporairement après le rebranchement de la batterie 12 V.

Le système s'active automatiquement lorsque le véhicule s'est déplacé à plus de 20 km/h pendant un certain temps. Si le système ne s'active pas, faire contrôler le véhicule par un concessionnaire.

## ■ Conditions d'annulation

Conditions d'activation de la commande d'accélération du système de prévention des collisions et de la commande d'accélération du système de prévention des collisions arrière.

- Lorsque l'accélérateur n'est plus enfoncé.
- Lorsque l'accélérateur est enfoncé pendant environ quatre secondes.
- Lorsque la pédale de frein est enfoncée.
- Lorsque le volant est tourné et une collision évitée.

Conditions de désactivation de la fonction de freinage à basse vitesse.

- Un certain temps s'est écoulé depuis l'activation.

## ■ Conditions et limitations du système de commande de freinage à basse vitesse

Le système risque de ne pas fonctionner correctement dans les conditions suivantes :

### ■ Exemples d'obstacles que le capteur sonar ne peut pas détecter

- Obstacles qui ne reflètent pas bien les ondes sonores, comme des personnes, de la neige, du tissu, des éponges, etc.
- Obstacles fins tels que des clôtures, des vélos, des panneaux de signalisation, etc.
- Obstacles courts ou petits.
- Obstacles immédiatement devant le pare-chocs.
- Objets en déplacement ou obstacles qui apparaissent soudainement sur la route.
- Obstacles qui ne sont pas perpendiculaires au sol.

## ☒ Conditions d'annulation

Une fois la commande de freinage à basse vitesse activée, elle ne s'active plus pour le même obstacle. Elle peut être réactivée après une conduite sur une certaine distance après la dernière activation.

La commande de freinage à basse vitesse s'active séparément en marche avant et en marche arrière. (Par exemple, s'ils s'activent lors du déplacement en marche avant, ils peuvent se réactiver immédiatement lors du passage en marche arrière.)

Toutefois, si le système de freinage à basse vitesse a été activé, pour réactiver la commande d'accélération du système de prévention des collisions, il est nécessaire de conduire sur une certaine distance en vue de réinitialiser le système.

■ **Exemples de situations où le capteur sonar ne peut pas détecter les obstacles**

- Le capteur sonar est sale (couvert de neige, d'eau, de boue, etc.).
- Le véhicule est trop chaud ou froid.
- Le volant est tourné brusquement en approchant de l'obstacle obliquement.

■ **Exemples d'autres cas où le système pourrait ne pas fonctionner correctement**

- Le véhicule est incliné en raison d'une charge lourde ou de modifications de la suspension.
- Mauvais état des pneus ou des roues (taille incorrecte, taille ou construction non homogène, pneus sous ou surgonflés, etc.).
- Mauvaises conditions météorologiques comme de la pluie battante, du brouillard, de la neige, des tempêtes de sable, etc.
- La température/l'humidité ambiante est trop élevée ou basse.
- En descendant une pente très raide.
- A proximité d'autres véhicules avec des capteurs sonar ou autres objets qui émettent des ondes ultrasoniques.

■ **Situations où le système pourrait s'activer même sans risque de collision**

- En passant par un portail étroit ou de petite taille.
- En conduisant sur des surfaces inégales, couvertes d'herbes, ou en présence de marches.
- Quand un pilier ou un mur incliné ressort d'une position élevée.
- Lorsqu'il y a des obstacles à côté de la route.
- En conduisant vers des drapeaux, des rideaux, des branches d'arbre, des barrières de passage à niveau, etc.
- En conduisant sur des routes inondées.

## Régulateur de vitesse adaptatif (ACC) avec maintien de distance de sécurité à basse vitesse

Ce système permet de maintenir une vitesse de conduite constante et un intervalle spécifique par rapport au véhicule détecté à l'avant et, si le véhicule détecté s'arrête, il ralentit et stoppe votre véhicule sans maintien du pied sur la pédale de frein ou d'accélérateur.

Lorsque le système ACC avec maintien de distance de sécurité à basse vitesse ralentit votre véhicule en actionnant les freins, les feux stop du véhicule s'allument.

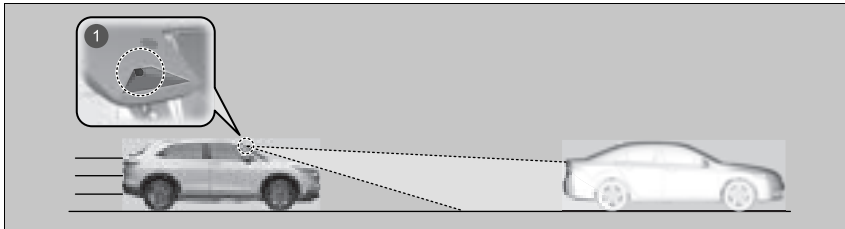

① La caméra grand angle avant se situe derrière le rétroviseur.

- Vitesse du véhicule pour le déclenchement de l'ACC avec maintien de distance de sécurité à basse vitesse : **un véhicule est détecté devant par l'ACC avec la plage de maintien de distance de sécurité à basse vitesse** - L'ACC avec maintien de distance de sécurité à basse vitesse fonctionne jusqu'à 180 km/h.

**Aucun véhicule n'est détecté par l'ACC avec la plage de maintien de distance de sécurité à basse vitesse** - L'ACC avec maintien de distance de sécurité à basse vitesse fonctionne à 30 km/h et au-delà.

- Position du levier de vitesse pour le déclenchement de l'ACC avec maintien de distance de sécurité à basse vitesse : sur **D**.

⊠ Régulateur de vitesse adaptatif (ACC) avec maintien de distance de sécurité à basse vitesse

### ⚠ ATTENTION

L'utilisation incorrecte de l'ACC avec maintien de distance de sécurité à basse vitesse peut entraîner un accident.

Utiliser l'ACC avec maintien de distance de sécurité à basse vitesse uniquement sur autoroute et dans de bonnes conditions météorologiques.

### ⚠ ATTENTION

L'ACC avec maintien de distance de sécurité à basse vitesse a une capacité de freinage limitée et pourrait ne pas arrêter votre véhicule à temps pour éviter une collision si un véhicule s'arrête brusquement devant vous.

Toujours se tenir prêt à appuyer sur la pédale de frein si les conditions l'exigent.

#### Rappel important



Comme tout système, l'ACC avec maintien de distance de sécurité à basse vitesse a des limites. Utiliser la pédale de frein dès que nécessaire et toujours maintenir un intervalle de sécurité adéquat avec les autres véhicules.

Les informations relatives à la caméra grand angle avant équipée de ce système sont à la disposition de l'utilisateur.

➤ **Caméra grand angle avant** P. 468

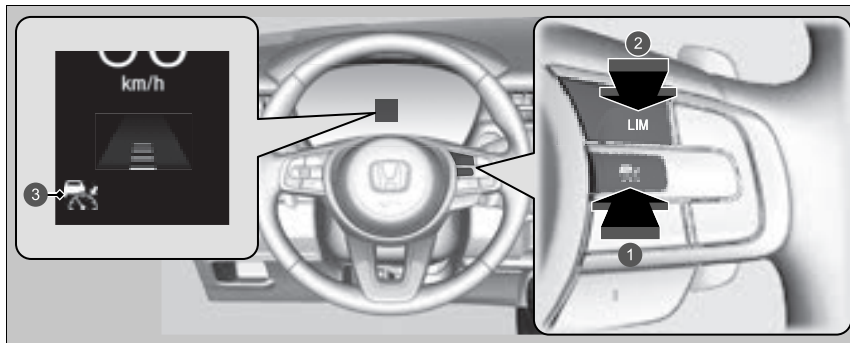
## ■ Comment activer le système



- 1 Touche   
Appuyer sur la touche  au volant.
- 2 Touche **LIM**  
Si un témoin différent est affiché, appuyer sur la touche **LIM** pour passer à l'ACC avec maintien de distance de sécurité à basse vitesse.
- 3 L'indicateur  (blanc) est allumé sur la jauge.  
L'ACC avec maintien de distance de sécurité à basse vitesse est prêt à l'emploi.

## ► Régulateur de vitesse adaptatif (ACC) avec maintien de distance de sécurité à basse vitesse

L'ACC avec maintien de distance de sécurité à basse vitesse risque de ne pas fonctionner correctement dans certaines conditions.

### ► Conditions et limitations de l'ACC avec maintien de distance de sécurité à basse vitesse P. 431

Ne pas utiliser l'ACC avec maintien de distance de sécurité à basse vitesse dans les conditions suivantes :

- Sur les routes avec des changements de voie fréquents ou des embouteillages continus, le régulateur de vitesse adaptatif (ACC) avec maintien de distance de sécurité à basse vitesse ne peut pas maintenir une distance appropriée entre votre véhicule et le véhicule qui vous précède.
- Sur des routes avec des virages serrés.
- Sur les routes à péage ou ayant d'autres objets placés entre les voies de circulation, ou dans les parkings ou les installations dotées de voies d'entrée étroites de type service au volant.
- Sur les routes par mauvais temps (pluie, brouillard, neige, etc.), l'ACC avec maintien de distance de sécurité à basse vitesse peut ne pas détecter correctement la distance entre votre véhicule et le véhicule qui vous précède.
- Sur des routes présentant des surfaces glissantes ou verglacées. Les roues peuvent patiner et votre véhicule peut perdre le contrôle de l'état.
- Sur des routes présentant des pentes raides ou des côtes abruptes.
- Sur des routes présentant des pentes ondulées.

## ■ Pour régler la vitesse du véhicule

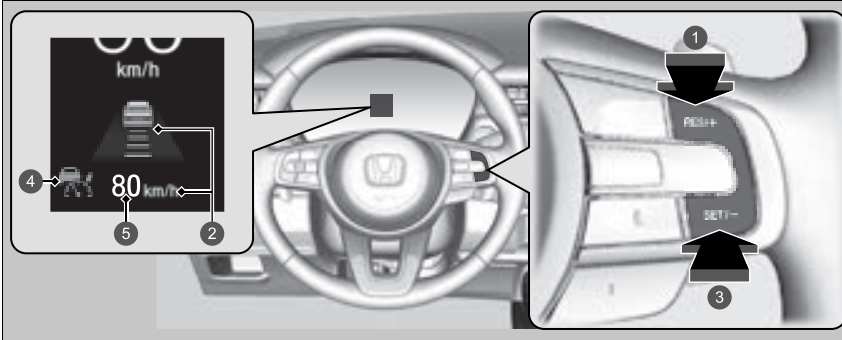

- 1 Touche **RES/+**  
Appuyer et relâcher
- 2 Activé lorsque l'ACC avec maintien de distance de sécurité à basse vitesse démarre
- 3 Touche **SET/-**  
Appuyer et relâcher
- 4 Témoin (vert)
- 5 Réglage de la vitesse du véhicule (blanc)

## ▣ Régulateur de vitesse adaptatif (ACC) avec maintien de distance de sécurité à basse vitesse

Les témoins du régulateur de vitesse adaptatif (ACC) avec maintien de distance de sécurité à basse vitesse (orange), du système d'assistance à la stabilité du véhicule (VSA), de désactivation du système d'assistance à la stabilité du véhicule (VSA), du système d'avertissement de perte de pression/de basse pression des pneus et de l'assistance de sécurité (orange) peuvent s'allumer suite au rebranchement de la batterie 12 V.

Conduire sur une courte distance à plus de 20 km/h. Le témoin doit s'éteindre. S'il ne le fait pas, faire contrôler le véhicule par un concessionnaire.

## ▣ Pour régler la vitesse du véhicule

Les mesures de la vitesse réglée sur l'écran Audio/ Informations peuvent être affichées en km/h ou en mph.

▣ **Fonctions personnalisées** P. 304

**En roulant à environ 30 km/h ou plus :** retirer le pied de la pédale et appuyer sur les touches **RES/+** ou **SET/-** lorsque la vitesse souhaitée est atteinte. Aussitôt la touche relâchée, la vitesse réglée devient fixe et l'ACC avec maintien de distance de sécurité à basse vitesse démarre.

**En roulant à une vitesse inférieure à 30 km/h ou proche de 30 km/h :** lorsque le véhicule roule et que la pédale de frein n'est pas enfoncée, l'actionnement du bouton fixe la vitesse réglée à environ 30 km/h quelle que soit la vitesse actuelle du véhicule.

Si le véhicule est immobilisé, la vitesse du véhicule peut être réglée même lorsque la pédale de frein est enfoncée.



Lorsque l'ACC avec maintien de distance de sécurité à basse vitesse démarre, l'icône du véhicule, les barres d'intervalle et la vitesse réglée s'affichent sur la jauge.

- 1 Réglage de l'icône du véhicule
- 2 Réglage de la vitesse du véhicule

## ■ En cours de fonctionnement

### ■ Un véhicule se trouve devant

L'ACC avec maintien de distance de sécurité à basse vitesse vérifie si un véhicule situé devant vous entre dans son champ de détection. Si un véhicule est détecté dans le champ de l'ACC avec maintien de distance de sécurité à basse vitesse, celui-ci maintient ou décélère la vitesse réglée afin de respecter l'intervalle défini entre les deux véhicules.

➤ Pour définir ou changer l'intervalle de maintien de distance P. 436

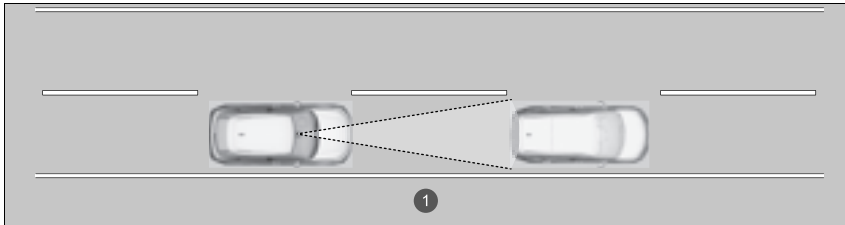

① Champ de détection de l'ACC avec maintien de distance de sécurité à basse vitesse : 120 m



① Une icône de véhicule apparaît sur la jauge.

Lorsqu'un véhicule roulant moins vite que la vitesse réglée passe ou s'intercale devant le véhicule conduit et est détecté par la caméra grand angle avant, alors ce dernier commence à ralentir.

## ☒ En cours de fonctionnement

Si le véhicule situé devant ralentit brutalement ou si un autre véhicule s'intercale devant le vôtre, le signal sonore retentit et un message apparaît sur l'interface d'information du conducteur.

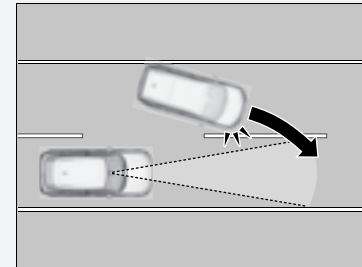

Appuyer sur la pédale de frein et maintenir un intervalle approprié avec le véhicule situé devant.

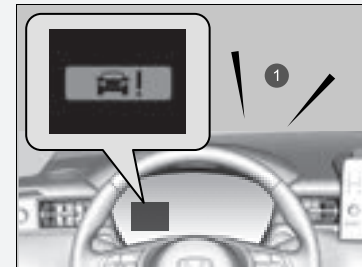

① Alerte sonore



### ■ Aucun véhicule ne se trouve devant



- 1 Une icône représentant le véhicule apparaît sur la jauge.

### ■ Lorsque la pédale d'accélérateur est enfoncée

Il est possible d'augmenter provisoirement la vitesse du véhicule. Dans ce cas, aucune alerte audible ou visuelle n'est émise, même si un véhicule se trouve dans le champ de détection de l'ACC avec maintien de distance de sécurité à basse vitesse.

L'ACC avec maintien de distance de sécurité à basse vitesse reste activé jusqu'à ce qu'il soit annulé. Lorsque la pédale d'accélérateur est relâchée, le système revient à la vitesse appropriée pour maintenir l'intervalle de distance tant que le véhicule situé devant reste dans le champ de détection de l'ACC avec maintien de distance de sécurité à basse vitesse.

Votre véhicule reste à la vitesse réglée sans maintien du pied sur la pédale de frein ou d'accélérateur.

Si auparavant, un véhicule détecté devant vous empêchait votre véhicule de rouler à la vitesse réglée, l'ACC avec maintien de distance de sécurité à basse vitesse fait accélérer votre véhicule jusqu'à la vitesse programmée, puis maintient cette vitesse.

Sur une pente raide lors d'une utilisation de l'ACC avec maintien de distance de sécurité à basse vitesse, le véhicule freine pour inhiber une accélération excessive afin de maintenir la vitesse réglée.

Cependant, la vitesse du véhicule peut devenir plus rapide que la vitesse du véhicule réglée.

### ►► En cours de fonctionnement

Même si l'intervalle par rapport au véhicule détecté devant est court, l'ACC avec maintien de distance de sécurité à basse vitesse peut faire accélérer le véhicule dans les conditions suivantes :

- Le véhicule situé devant roule pratiquement à la même vitesse ou plus vite.
- Un véhicule se rabat devant à une vitesse supérieure, et l'intervalle de distance entre les deux véhicules s'étend progressivement.

Il est également possible de configurer le système pour qu'un bip retentisse lorsqu'un véhicule détecté devant vous entre dans le champ de détection de l'ACC avec maintien de distance de sécurité à basse vitesse. Il est possible d'activer et de désactiver le bip de détection du véhicule.

► **Fonctions personnalisées** P. 304

### Limites

Il faudra éventuellement utiliser le frein pour maintenir un intervalle de sécurité lorsque l'ACC avec maintien de distance de sécurité à basse vitesse est activé. En outre, l'ACC avec maintien de distance de sécurité à basse vitesse risque de ne pas fonctionner correctement dans certaines conditions.

► **Conditions et limitations de l'ACC avec maintien de distance de sécurité à basse vitesse** P. 431

☒ En cours de fonctionnement

- L'ACC avec maintien de distance de sécurité à basse vitesse peut temporairement contrôler l'intervalle entre votre véhicule et le véhicule dans la voie adjacente ou autour de votre véhicule en fonction de l'état de la route (par exemple dans les virages) ou des conditions du véhicule (par ex., actionnement du volant ou position du véhicule sur la voie).

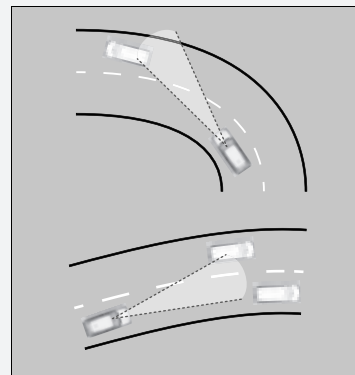

- Lorsque le véhicule qui précède s'éloigne, par exemple en entrant sur un échangeur ou une aire de repos, l'ACC avec maintien de distance de sécurité à basse vitesse peut continuer à maintenir l'intervalle de suivi défini pendant un court moment.

■ **Le véhicule détecté devant vous est dans le champ de détection de l'ACC avec maintien de distance de sécurité à basse vitesse et ralentit jusqu'à l'arrêt**



1 Témoin  (vert)

Votre véhicule s'arrête également de manière automatique. Le message **Arrêté** apparaît sur la jauge.

Lorsque le véhicule qui vous précède redémarre, l'icône du véhicule clignote sur la jauge. Si la touche **RES/+** ou **SET/-** est enfoncée, ou si la pédale d'accélérateur est actionnée, alors l'ACC avec maintien de distance de sécurité à basse vitesse fonctionne de nouveau à la vitesse réglée précédemment.



1 Témoin  (vert)

Si aucun véhicule ne vous précède avant de reprendre la conduite, appuyer sur la pédale d'accélérateur réactivera l'ACC avec maintien de distance de sécurité à basse vitesse selon la vitesse réglée précédemment.

►► Le véhicule détecté devant vous est dans le champ de détection de l'ACC avec maintien de distance de sécurité à basse vitesse et ralentit jusqu'à l'arrêt

**⚠ ATTENTION**

Sortir d'un véhicule arrêté alors que l'ACC avec maintien de distance de sécurité à basse vitesse fonctionne peut entraîner le déplacement du véhicule sans commande du conducteur.

Si un véhicule se déplace sans commande du conducteur, cela risque de provoquer un accident et d'entraîner de graves blessures, voire la mort.

Ne jamais sortir d'un véhicule si celui-ci a été arrêté par l'ACC avec maintien de distance de sécurité à basse vitesse.

## ■ Conditions et limitations de l'ACC avec maintien de distance de sécurité à basse vitesse

Le système peut s'arrêter automatiquement dans certaines conditions. Quelques exemples de ces circonstances sont répertoriés ci-dessous. D'autres conditions peuvent réduire certaines fonctions de l'ACC.

📷 **Caméra grand angle avant** P. 468

### ■ Conditions environnementales

- Conduite par mauvais temps (pluie, brouillard, neige, etc.).
- Un passage soudain de l'ombre à la lumière, ou inversement, comme lors d'une entrée ou d'une sortie de tunnel ou les ombres d'arbres, de bâtiments, etc.
- Une forte lumière est réfléchiée sur les véhicules ou la chaussée.
- Le véhicule qui vous précède projette de l'eau ou de la neige fondue.
- En conduite de nuit ou dans un lieu sombre comme un tunnel (en raison du faible éclairage, l'ensemble du véhicule risque de ne pas être éclairé).
- Conduite lorsque le soleil est bas (par ex. à l'aube ou au crépuscule).

### ■ Conditions difficiles sur la route

- Conduite sur des routes sinueuses, escarpées ou en pente.

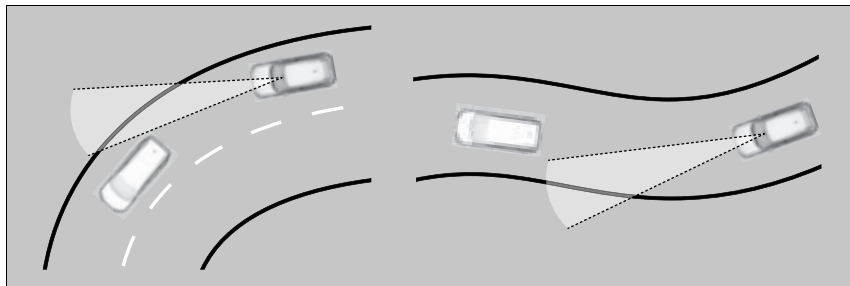

- Conduite sur des routes à ornières (routes enneigées ou routes sans revêtement, etc.).
- Il y a une couche d'eau ou des flaques sur la chaussée.
- Votre véhicule est fortement secoué sur des chaussées irrégulières.

### ■ Conditions de fonctionnement du véhicule

- Le véhicule est incliné en raison de bagages lourds dans le compartiment à bagages ou les sièges arrière.
- Les pneumatiques sont équipés de chaînes à neige.
- L'avant de la caméra grand angle avant est recouvert de poussière, de brouillard, de pluie, de boue, de neige humide, de joints, d'accessoires, d'autocollants ou d'un film sur le pare-brise.
- En conduite de nuit ou dans un endroit sombre (par ex., un tunnel) avec les phares éteints.
- Il y a des résidus sur le pare-brise provenant des essuie-glaces avant.
- Lorsque l'éclairage est faible en raison de poussière recouvrant les optiques de phares, ou en cas de mauvaise visibilité dans un endroit sombre en raison de phares mal réglés.
- Mauvais état des pneus ou des roues (taille incorrecte, taille ou construction non homogène, pneus sous ou surgonflés, etc.).
- La suspension a été modifiée.

■ **Exemples de conditions dans lesquelles la caméra grand angle avant peut ne pas détecter correctement le véhicule qui précède**

- Un véhicule traverse brusquement devant vous.
- La distance entre votre véhicule et le véhicule devant vous est trop courte.
- Lorsque le véhicule qui vous précède se fond dans le paysage, empêchant le système de le reconnaître.
- Les phares du véhicule qui vous précède sont allumés sur un côté ou non allumés sur l'un des côtés dans un endroit sombre.

■ **Exemples de conditions dans lesquelles le système risque de ne pas fonctionner correctement**

- Un véhicule qui vous précède s'arrête et la différence de vitesse entre votre véhicule et ce dernier est très importante.
- Lorsque le véhicule qui vous précède ralentit brusquement.
- Quand un véhicule qui vous précède présente une forme spéciale.
- Lorsqu'un véhicule est plus bas à l'arrière qu'à l'avant, tel que des camions ne transportant pas de charge ou un véhicule étroit.

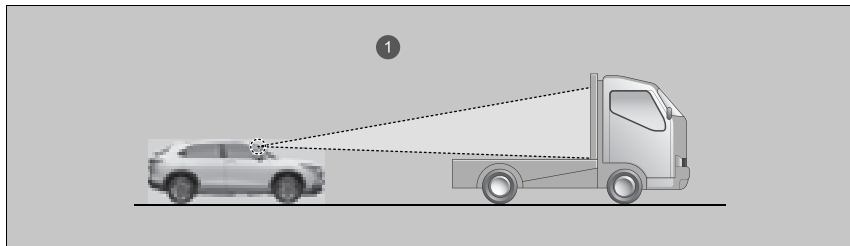

① La caméra grand angle avant détecte la partie supérieure d'un chariot porteur vide.

- Lorsque votre véhicule ou le véhicule qui vous précède roule sur l'un des bords de la voie.
- Lorsque le véhicule qui vous précède est un véhicule étroit tel qu'une moto.
- Lorsque la garde au sol minimale d'un véhicule situé devant vous est extrêmement élevée.

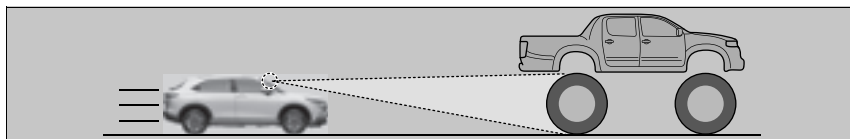

- Lorsque la caméra grand angle avant ne peut pas identifier correctement la forme du véhicule qui précède.

## ■ Réglage de la vitesse du véhicule

Augmenter ou diminuer la vitesse du véhicule à l'aide de la touche **RES/+** ou **SET/-** située sur le volant.

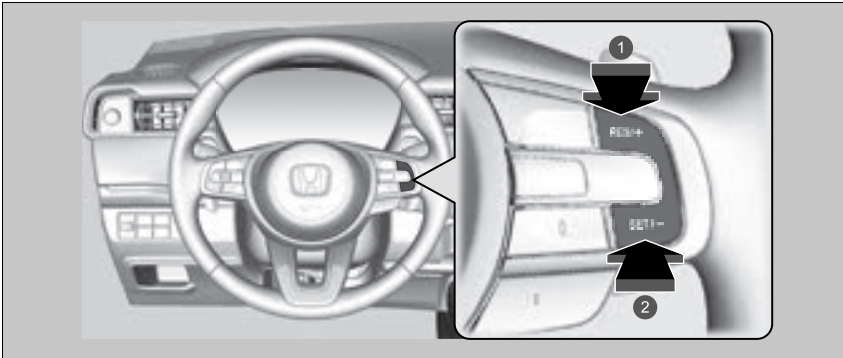

- 1 Pour augmenter la vitesse
- 2 Pour diminuer la vitesse

- A chaque pression sur la touche **RES/+** ou **SET/-**, la vitesse du véhicule augmente ou diminue par incréments d'environ 1 km/h.
- Si la touche **RES/+** ou **SET/-** est maintenue enfoncée, la vitesse du véhicule augmente ou diminue par incréments d'environ 10 km/h.

## ▣ Réglage de la vitesse du véhicule

Si un véhicule détecté devant vous roule à une vitesse inférieure à la vitesse réglée venant d'être augmentée, le système ACC avec maintien de distance de sécurité à basse vitesse peut ne pas déclencher l'accélération de votre véhicule. Cela permet de maintenir l'intervalle spécifié par rapport au véhicule situé devant.

Lorsque la pédale d'accélérateur est enfoncée et que la touche **SET/-** est enfoncée puis relâchée, la vitesse définie est celle actuellement affichée par le véhicule.



## ■ Pour définir ou changer l'intervalle de maintien de distance

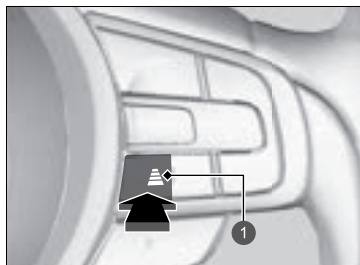





1 Touche d'intervalle

Appuyer sur la touche d'intervalle pour modifier l'intervalle de maintien de distance de l'ACC avec maintien de distance de sécurité à basse vitesse. Chaque fois que la touche est enfoncée, le réglage de l'intervalle de maintien de distance (la distance par rapport au véhicule détecté à l'avant) défile selon le cycle suivant : très long, long, moyen, court.

Déterminer le réglage d'intervalle de maintien de distance le plus adapté aux conditions de conduite. Veiller à observer les spécifications en vigueur au niveau local concernant l'intervalle de maintien de distance.

Plus la vitesse réglée est élevée, plus l'intervalle de maintien de distance devient court, moyen, long ou très long. Voir les exemples suivants pour plus de détails.

Intervalle de maintien de distance		Lorsque la vitesse réglée est de :	
		80 km/h	104 km/h
Courte		26,6 mètres 1,2 s	33,7 mètres 1,2 s
Moyen		34,6 mètres 1,6 s	44,9 mètres 1,6 s
Long		43,9 mètres 2,0 s	57,1 mètres 2,0 s
Extra long		53,6 mètres 2,4 s	70,0 mètres 2,4 s

Quand votre véhicule s'arrête automatiquement car un véhicule détecté devant vous s'est arrêté, l'intervalle entre les deux véhicules varie en fonction du réglage de l'intervalle de l'ACC avec maintien de distance de sécurité à basse vitesse.

✘ Pour définir ou changer l'intervalle de maintien de distance

Le conducteur doit, en toutes circonstances, maintenir une distance de freinage suffisante avec le véhicule qui le précède. Il doit également être informé du fait que des intervalles minimaux ou des temps d'espacement sont prévus dans les dispositions du Code de la route applicables localement et qu'il incombe au conducteur de respecter ces lois.

## ■ Pour annuler

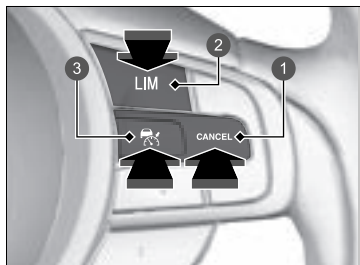

- ① Touche **CANCEL**
- ② Touche **LIM**
- ③ Touche

Pour annuler l'ACC avec maintien de distance de sécurité à basse vitesse, effectuer l'une des actions suivantes :

- Appuyer sur la touche **CANCEL**.
  - Le témoin (vert) sur la jauge passe au témoin (blanc).
- Appuyer sur la touche .
- Le témoin (vert) s'éteint.
- Appuyer sur la touche **LIM**.
- Appuyer sur la pédale de frein pendant que le véhicule roule en marche avant.
  - Le témoin (vert) sur la jauge passe au témoin (blanc).

## ►► Pour annuler

Reprise de la vitesse réglée précédemment : Après avoir annulé le système ACC avec le maintien de distance de sécurité à basse vitesse, vous pouvez activer l'ACC avec maintien de distance de sécurité à basse vitesse avec la vitesse réglée précédemment affichée sur la jauge (en gris) en appuyant sur le bouton **RES/+**, même si le véhicule est arrêté.

Lorsque vous désactivez le système ACC avec maintien de distance de sécurité à basse vitesse en appuyant sur la touche **CANCEL** ou en appuyant sur la pédale de frein, la vitesse réglée précédemment est affichée sur la jauge en gris. En appuyant sur la touche **RES/+**, l'ACC avec maintien de distance de sécurité à basse vitesse est activé avec la vitesse affichée.

Si le témoin (blanc) s'affiche en appuyant sur le commutateur **RES/+**, mais qu'aucune vitesse préalablement réglée (en gris) ne s'affiche, la vitesse sera réglée sur la vitesse actuelle du véhicule.

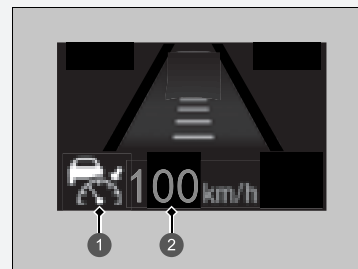



- ① Témoin (blanc)
- ② Vitesse réglée précédemment (gris)

### ■ Annulation automatique

Lorsque l'ACC avec maintien de distance de sécurité à basse vitesse est annulé automatiquement, le signal sonore retentit et un message s'affiche sur la jauge. L'une des conditions suivantes peut provoquer l'annulation automatique de l'ACC avec maintien de distance de sécurité à basse vitesse :

- Mauvais temps (pluie, brouillard, neige, etc.).
- Le véhicule situé devant ne peut être détecté.
- Une condition de pneumatique anormale est détectée, ou les pneumatiques patinent.
- Conduite sur une route de montagne ou hors-piste pendant une période prolongée.
- Mouvement brusque du volant.
- Lorsque l'ABS, le VSA, la commande de freinage à basse vitesse ou le CMBS est activé.
- Lorsque le témoin VSA s'allume.
- Lorsque le véhicule est arrêté en très forte pente.
- Lors du serrage manuel du frein de stationnement.
- Le véhicule qui vous précède projette de l'eau ou de la neige fondue.
- Conduite lorsque le soleil est bas (par ex. à l'aube ou au crépuscule).
- Lorsque le véhicule détecté dans le champ de détection de l'ACC avec maintien de distance de sécurité à basse vitesse est trop proche de votre véhicule.
- Lors d'une accélération rapide.
- L'avant de la caméra grand angle avant est recouvert de poussière, de brouillard, de pluie, de boue, de neige humide, de joints, d'accessoires, d'autocollants ou d'un film sur le pare-brise.
- Le véhicule transporte des bagages lourds dans le compartiment à bagages ou les sièges arrière.
- Lors de la traversée d'un espace clos, comme un tunnel.
- Lorsque le témoin de frein de stationnement et de système de freinage (orange) s'allume.
- Le véhicule a appliqué plusieurs fois les freins pour maintenir la vitesse réglée (par exemple, en descendant une longue pente).

#### ✉ Pour annuler

La vitesse réglée ne peut pas être définie ou reprise si l'ACC avec maintien de distance de sécurité à basse vitesse a été désactivé au moyen de la touche . Appuyer sur la touche  pour activer le système, puis régler la vitesse désirée.

L'annulation automatique de l'ACC avec maintien de distance de sécurité à basse vitesse peut également être déclenchée par les causes suivantes. Dans ces cas, le frein de stationnement est automatiquement appliqué.

- La ceinture de sécurité du conducteur est détachée lorsque le véhicule est à l'arrêt.
- Le véhicule s'arrête pendant plus de 10 minutes.
- Le système d'alimentation est désactivé.

## Système d'assistance au maintien dans la voie de circulation (LKAS)

Ce système fournit une assistance de direction au conducteur pour l'aider à maintenir le véhicule au milieu d'une voie détectée et prévient le conducteur au moyen d'alertes tactiles, sonores et visuelles s'il détecte que le véhicule s'éloigne de sa voie.

### ■ Assistance de direction

Le système applique un couple sur le système de direction afin de maintenir le véhicule entre les lignes de délimitation des voies de gauche et droite. Le couple appliqué se renforce si le véhicule s'approche de l'une des lignes de délimitation des voies.

### ■ Alertes tactiles, sonores et visuelles

Des vibrations rapides sur le volant, un signal sonore et un affichage d'avertissement indiquent que le véhicule s'éloigne d'une voie détectée.

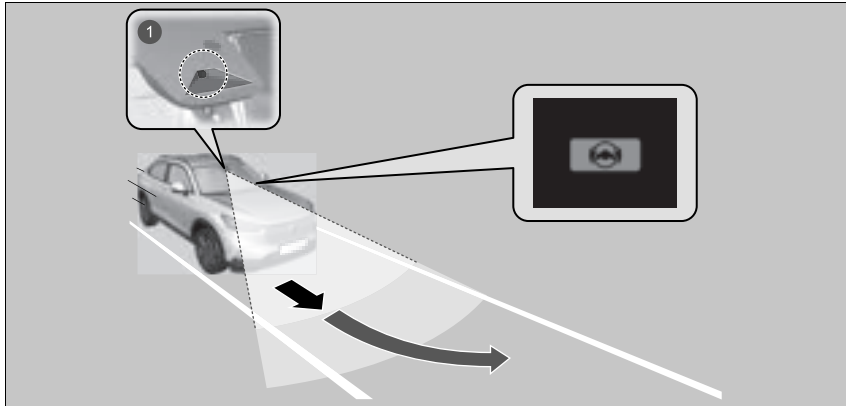

1 Caméra grand angle avant : surveille les lignes de délimitation des voies

### ☒ Système d'assistance au maintien dans la voie de circulation (LKAS)

#### Rappels importants concernant la sécurité

Le système LKAS est uniquement destiné à améliorer le confort. Il ne s'agit pas d'un système de conduite autonome, et il nécessite toujours l'attention et le contrôle du conducteur. Le système ne fonctionne pas en cas de retrait des mains du volant ou de manœuvre du véhicule.

Le système LKAS est pratique lorsqu'il est utilisé sur autoroute ou sur une route à deux voies.

Ne pas placer d'objets sur la partie supérieure du tableau de bord. Les objets peuvent se réfléchir sur le pare-brise et empêcher la détection de la voie de circulation.

Le système LKAS prévient uniquement le conducteur en cas de détection d'une dérive sans utilisation du clignotant. Le système LKAS ne détecte pas nécessairement tous les marquages ou franchissements de ligne ; la précision varie en fonction du temps, de la vitesse ou de l'état des marquages de voie. Il relève toujours de la responsabilité du conducteur d'utiliser le véhicule de façon sécurisée et d'éviter les collisions.

Les informations relatives à la caméra grand angle avant équipée de ce système sont à la disposition de l'utilisateur.

☒ **Caméra grand angle avant** P. 468

Le système LKAS pourrait ne pas fonctionner correctement dans certaines circonstances :

☒ **Conditions de déclenchement et limites du système LKAS** P. 449

Lorsque les clignotants sont actionnés pour changer de voie, le système est suspendu et reprend une fois les clignotants éteints.

En cas de changement de voie sans actionner les clignotants, l'alerte du système d'assistance au maintien dans la voie de circulation s'active et un couple est appliqué sur le système de direction.

#### ⌘ Système d'assistance au maintien dans la voie de circulation (LKAS)

---

Lorsque le système ne parvient pas à détecter les voies, ce dernier est temporairement désactivé. Lorsqu'une voie est détectée, le système est réactivé automatiquement.

### ■ Fonction d'assistance au maintien sur voie

Aide à maintenir le véhicule au centre de la voie. Lorsque le véhicule s'approche d'une ligne blanche ou jaune, la force de direction provenant de la direction assistée électrique est plus forte.

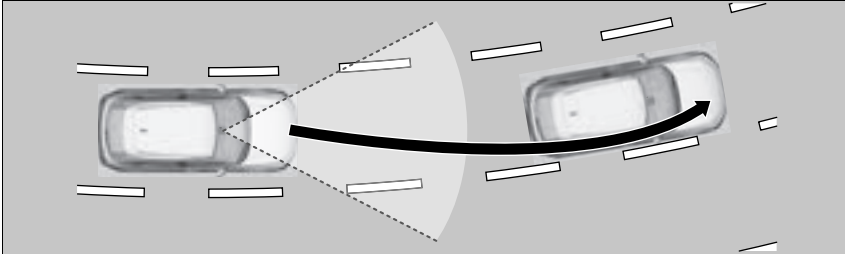

### ☒ Système d'assistance au maintien dans la voie de circulation (LKAS)

Il est possible que le système LKAS ne fonctionne pas correctement lors de la conduite dans une circulation en accordéon ou sur des routes avec des virages serrés.



## ■ Fonction d'alerte de franchissement de ligne (LDW)

Lorsque le véhicule pénètre dans la zone d'avertissement, le système LKAS avertit le conducteur grâce à une légère vibration du volant alors que des avertissements sonores et visuels s'affichent.

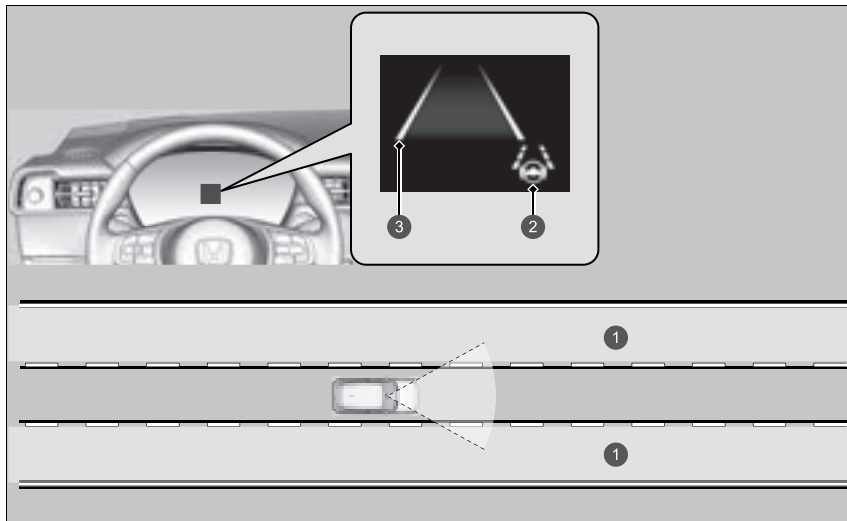

- ① Zone d'avertissement
- ② Témoin du système d'assistance au maintien dans la voie de circulation (LKAS) (vert)
- ③ Voies de circulation (orange)

## ■ Utilisation du système

Le système peut être utilisé lorsque les conditions suivantes sont réunies :

- La voie sur laquelle le véhicule circule comporte des marquages de voie de chaque côté et le véhicule se trouve au centre de la voie.
- Le véhicule roule entre 72 et 180 km/h.
- Le véhicule roule sur une route droite ou légèrement courbée.
- Les clignotants sont éteints.
- La pédale de frein n'est pas enfoncée.

## ■ Comment activer le système

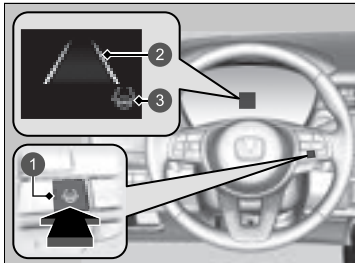

- 1 Touche LKAS
- 2 Voies de circulation (blanc)
- 3 Témoin du système d'assistance au maintien dans la voie de circulation (LKAS) (blanc)

### 1. Appuyer sur la touche LKAS.

- ▶ Le témoin LKAS (blanc) apparaît sur la jauge. le système est en veille.
- ▶ Si des voies de circulation sont détectées, des lignes blanches apparaissent sur la jauge.

## ☒ Utilisation du système

Si le véhicule se déporte vers la ligne de délimitation des voies de gauche ou de droite en raison du couple appliqué par le système, désactiver le système LKAS et faire vérifier le véhicule par un concessionnaire.

Veiller à maintenir les éléments suivants ci-dessous pour activer le système correctement :

- Toujours maintenir propre le pare-brise autour de la caméra grand angle avant.
- Lors du nettoyage du pare-brise, s'assurer de ne pas appliquer de produit nettoyant sur l'objectif de la caméra.
- Ne pas toucher l'objectif de la caméra grand angle avant.
- Ne pas fixer d'autocollant dans la zone autour de la caméra grand angle avant.

Si la touche LKAS est enfoncée alors que le système peut être utilisé, le système d'assistance au maintien dans la voie de circulation est activé sans veille.

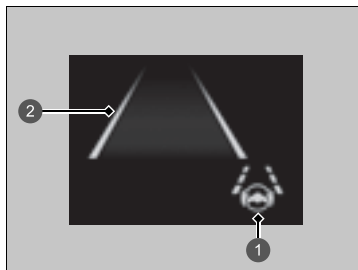

- 1 Témoin du système d'assistance au maintien dans la voie de circulation (LKAS) (vert)
- 2 Voies de circulation (vert)

2. Maintenir le véhicule près du centre de la voie pendant la conduite.
  - Le témoin LKAS passe du blanc au vert et les lignes blanches passent au vert lorsque le système démarre après avoir détecté les marquages de voie à gauche et à droite.

### ■ Pour annuler

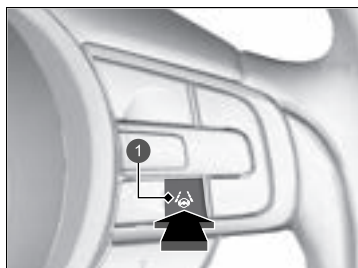

- 1 Touche LKAS

Appuyer sur la touche LKAS.

Le système d'assistance au maintien dans la voie de circulation se désactive à chaque désactivation du système d'alimentation, même s'il était activé lors de la dernière utilisation du véhicule.

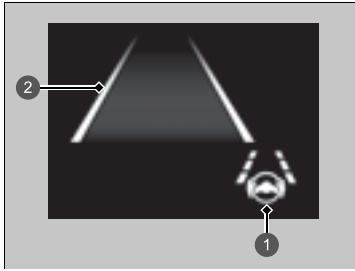

- ❶ Témoin du système d'assistance au maintien dans la voie de circulation (LKAS) (blanc)
- ❷ Voies de circulation (blanc)

Lorsque le système d'assistance au maintien dans la voie de circulation (LKAS) est suspendu, les lignes de délimitation des voies deviennent blanches sur la jauge et le signal sonore retentit (s'il a été activé).

■ **Le fonctionnement du système est suspendu dans les cas suivants :**

- Enfoncer la pédale de frein.
  - Le système LKAS se réactive et commence de nouveau à détecter les lignes de délimitation des voies une fois que la pédale de frein est relâchée.
- Réduction de la vitesse du véhicule à environ 64 km/h ou moins.
  - Augmenter la vitesse du véhicule à environ 72 km/h ou plus permet de réactiver le LKAS.
- Le véhicule roule à droite ou à gauche de la voie.

☒ Le fonctionnement du système est suspendu dans les cas suivants :

Le réglage du système d'assistance au maintien dans la voie de circulation peut être modifié. Il est possible d'activer et de désactiver le bip de suspension du système d'assistance au maintien dans la voie de circulation.

➤ **Fonctions personnalisées** P. 304

■ **Le système d'assistance au maintien dans la voie de circulation peut être automatiquement suspendu dans les cas suivants :**

- Le système ne parvient pas à détecter les lignes de délimitation des voies.
- Le conducteur tourne rapidement le volant.
- Le conducteur ne manœuvre pas le véhicule.
- Conduite dans un virage serré.
- Conduite à une vitesse supérieure à environ 185 km/h.

Une fois que les conditions reviennent à la normale, le système LKAS se réactive automatiquement.

■ **Le système d'assistance au maintien dans la voie de circulation peut être automatiquement annulé dans les cas suivants :**

Dans les cas suivants, les doubles lignes de délimitation des voies peuvent apparaître sur l'écran, le signal sonore peut retentir et le système d'assistance au maintien dans la voie de circulation peut être automatiquement annulé :

- La température de la caméra grand angle avant devient extrêmement élevée.
- La caméra grand angle avant derrière le rétroviseur ou la zone autour de la caméra grand angle avant, y compris le pare-brise, est sale.
- Le système ABS ou VSA est activé.

## ■ Conditions de déclenchement et limites du système LKAS

Le système risque de ne pas détecter les marquages de voie et donc de ne pas maintenir le véhicule au milieu d'une voie dans certains cas, y compris dans les conditions suivantes :

### ■ Conditions environnementales

- Il existe peu de contraste entre le marquage des voies et la surface de la chaussée.
- Conduite par mauvais temps (pluie, brouillard, neige, etc.).
- Conduite sur route enneigée ou mouillée.
- Conduite lorsque le soleil est bas (par ex. à l'aube ou au crépuscule).
- Les ombres des objets adjacents (arbres, bâtiments, rails de protection, véhicules, etc.) sont parallèles aux lignes blanches (ou jaunes).
- Un passage soudain de l'ombre à la lumière, ou inversement, comme lors d'une entrée ou d'une sortie de tunnel ou les ombres d'arbres, de bâtiments, etc.
- En conduite de nuit ou dans un lieu sombre comme un tunnel (en raison de faibles conditions d'éclairage, les lignes de délimitation ou la chaussée risquent de ne pas être éclairées).
- La distance entre votre véhicule et le véhicule qui vous précède est trop courte, et les lignes de délimitation de voies et la chaussée ne sont pas visibles.
- Une forte lumière est réfléchie sur la chaussée.

### ■ Conditions difficiles sur la route

- Conduite sur une route avec des marquages temporaires.
- Plusieurs marquages ou des marquages différents ou presque effacés sont visibles sur la chaussée en raison de travaux ou d'anciens marquages de voie.

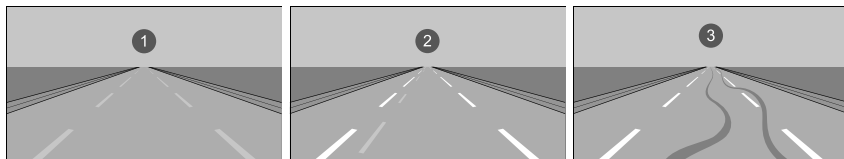

① Lignes estompées      ② Lignes dupliquées      ③ Traces de pneu

- La chaussée présente des marquages fusionnés, fractionnés ou se croisant, par exemple à une intersection ou à un passage piéton.
- Les marquages de voie sont extrêmement étroits, larges ou changeants.

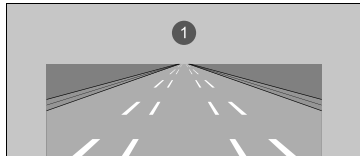

① Voie de circulation très large ou étroite

- Une partie des marquages de voies est cachée par un objet, tel qu'un véhicule.
- La route est vallonnée ou le véhicule s'approche d'un sommet de côte.
- Votre véhicule est fortement secoué sur des chaussées irrégulières.
- Lorsque des objets sur la route (trottoir, rail de protection, pylônes, etc.) sont reconnus comme lignes blanches (ou jaunes).
- Conduite sur des routes irrégulières ou sans revêtement, ou sur des surfaces accidentées.

- Conduite sur des routes comportant une ligne double.
- Conduite sur route enneigée ou glissante.
- La chaussée est partiellement visible en raison de neige ou de flaques sur la route.
- Il y a une couche d'eau ou de flaques sur la chaussée.
- Les lignes blanches (ou jaunes) ne sont pas reconnues correctement en raison des conditions de route comme des virages, des courbes ou des montées.
- Conduite sur routes sans revêtements ou à ornières.
- Passage par une intersection.

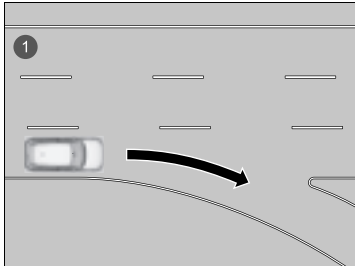

- ① Absence de délimitation des voies aux intersections



■ **Conditions de fonctionnement du véhicule**

- Lorsque l'éclairage est faible en raison de poussière recouvrant les optiques de phares, ou en cas de mauvaise visibilité dans un endroit sombre en raison de phares mal réglés.
- L'avant de la caméra grand angle avant est recouvert de poussière, de brouillard, de pluie, de boue, de neige humide, de joints, d'accessoires, d'autocollants ou d'un film sur le pare-brise.
- En conduite de nuit ou dans un endroit sombre (par ex., un tunnel) avec les phares éteints.
- Il y a des résidus sur le pare-brise provenant des essuie-glaces avant.
- Mauvais état des pneus ou des roues (taille incorrecte, taille ou construction non homogène, pneus sous ou surgonflés, etc.).
- Le véhicule est incliné en raison de bagages lourds dans le compartiment à bagages ou les sièges arrière.
- La suspension a été modifiée.
- Les pneumatiques sont équipés de chaînes à neige.

## Système de détection du changement de voie

Alerte et vous fournit une assistance lorsque le système détecte un risque que le véhicule franchisse des marquages de voie détectés, le bord extérieur de la chaussée (bordé d'herbe ou de gravier) ou s'approche d'un véhicule arrivant en sens inverse.

### Fonctionnement du système

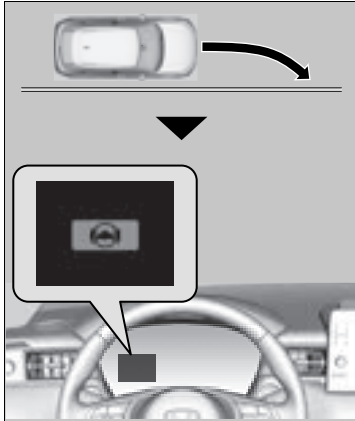

La caméra grand angle avant située au sommet du pare-brise surveille les marquages de voie à gauche et à droite, en blanc ou jaune, le bord extérieur de la chaussée (bordée d'herbe ou de gravier) ou des véhicules arrivant en sens inverse.

Si le véhicule conduit se rapproche de tout marquage de voie détecté, du bord extérieur de la chaussée (entourée d'herbe ou de gravier) ou de véhicules arrivant en sens inverse détectés lorsque les clignotants n'ont pas été actionnés, le système s'active.

- ▶ Si le système ne peut pas détecter les marquages de voie (en blanc ou jaune), aucune assistance ne sera fournie pour éviter de s'approcher de véhicules arrivant en sens inverse.

Outre une alerte visuelle, le système participe à la direction et vous avertit grâce à des vibrations du volant rapides pour vous aider à rester dans la voie détectée.

#### 📄 Fonctions personnalisées P. 304

En guise d'alerte visuelle, le message  **Franchissement de ligne** s'affiche sur l'interface d'information du conducteur.

### 📄 Système de détection du changement de voie

#### Rappels importants concernant la sécurité

Comme tous les systèmes d'assistance, le système de détection du changement de voie a ses limites. Une dépendance excessive du système de détection du changement de voie risque d'entraîner une collision. Il relève toujours de la responsabilité du conducteur de maintenir le véhicule au sein de sa voie.

Le système de détection du changement de voie vous avertit lorsque le système détecte que vous approchez du bord extérieur de la chaussée dans l'herbe ou de gravier (bordure), d'un véhicule arrivant en sens inverse ou si vous passez dans une autre voie sans utiliser le clignotant.

Le système de détection du changement de voie peut ne pas détecter tous les marquages de voie ou chaque occurrence de changement de voie.

Le système de détection du changement de voie peut ne pas détecter que vous vous approchez du bord extérieur de la chaussée (entourée par d'herbe ou de gravier) ou d'un véhicule en sens inverse.

Le système de détection du changement de voie peut ne pas être en mesure de vous aider en fonction des conditions météo, de la vitesse ou des conditions de la route.

Le système de détection du changement de voie n'est pas activé pendant environ 15 secondes après l'activation du système d'alimentation.

Les informations relatives à la caméra grand angle avant équipée de ce système sont à la disposition de l'utilisateur.

#### 📄 Caméra grand angle avant P. 468

Le système annule les opérations d'assistance lorsque le volant est actionné pour éviter de traverser les marquages de voie détectés, d'approcher du bord extérieur de la chaussée (bordée d'herbe ou de gravier) ou un véhicule arrivant en sens inverse.



Si le système fonctionne à plusieurs reprises sans détecter de réponse de la part du conducteur, il émet un signal sonore pour alerter ce dernier. Par la suite, l'aide à la détection du changement de voie est temporairement arrêtée, et seul l'avertissement sonore est donné.



Au bout de quelques minutes, le message vers la gauche s'affiche et le système de détection du changement de voie est entièrement restauré.

#### ► Système de détection du changement de voie

Le système de détection du changement de voie peut ne pas fonctionner correctement dans certaines circonstances :

##### ► Conditions et limitations du système de détection du changement de voie P. 457

Il arrive que les fonctions du système de détection du changement de voie ne soient pas détectables à cause de votre conduite du véhicule ou de l'état de la chaussée.

Si le système d'assistance au maintien dans la voie de circulation est désactivé et que l'option **Précoce** ou **Normal** a été sélectionnée dans les options personnalisées via l'écran Audio/Informations, le message ci-dessous s'affiche si le système détermine que le véhicule risque de franchir des marquages de voie détectés, le bord extérieur de la chaussée (bordé d'herbe ou de gravier) ou un véhicule arrivant en sens inverse. Toutefois, si vous avez sélectionné **Retardé**, le message s'affiche uniquement si le véhicule est sur le point de franchir le bord extérieur de la chaussée.

##### ► Fonctions personnalisées P. 304



## ■ Activation du système

Le système s'active lorsque toutes les conditions suivantes sont réunies :

- Les marquages de voie sont blancs (jaunes).  
Le véhicule roule entre 72 et 180 km/h.
  - ▶ Lorsque les véhicules venant en sens inverse roulent  
Le véhicule roule entre 30 et 180 km/h.
- Le bord extérieur de la chaussée est recouvert d'herbe ou de gravier.  
Le véhicule roule entre 30 et 180 km/h.
- Le véhicule se trouve sur une route droite ou légèrement sinueuse.
- Les clignotants sont éteints.
- Le système détermine que le conducteur n'est pas en train d'accélérer, de freiner ni de tourner activement.

## ☒ Activation du système

Le système de détection du changement de voie peut s'arrêter automatiquement et le témoin d'assistance de sécurité (orange) s'allume et reste allumé.

☒ **Témoins** P. 102

Le fonctionnement du système de détection du changement de voie peut être compromis si le véhicule est :

- Conduit sur le bord intérieur d'un virage, ou à l'extérieur d'une voie de circulation.
- Conduit dans une voie étroite.

## ■ Activation et désactivation du système de détection du changement de voie

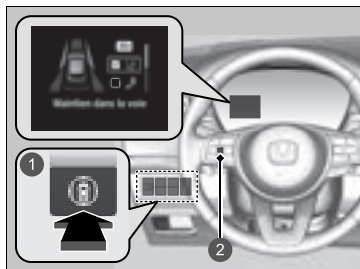

- 1 Commutateur d'assistance de sécurité
- 2 Molette gauche de sélection

Lors de l'activation et la désactivation du système de détection du changement de voie, effectuer les opérations suivantes.

1. Appuyer sur le commutateur d'assistance de sécurité.
2. Tourner la molette gauche de sélection vers le symbole et appuyer dessus.
  - ▶ Un message apparaît sur l'interface d'information du conducteur lorsque le système est activé ou désactivé.
  - ▶ Une coche apparaît dans la case et la couleur du symbole passe au vert lorsque le système est activé. La coche disparaît et la couleur du symbole passe au gris lorsque le système est désactivé.

Le système de détection du changement de voie s'active à chaque activation du système d'alimentation, même s'il était désactivé lors de la dernière utilisation du véhicule.

## ▣ Activation et désactivation du système de détection du changement de voie

Vous pouvez également sélectionner le contenu de l'assistance de sécurité sur l'interface d'information du conducteur.

### ▣ Interface d'information du conducteur P. 135

Les témoins du régulateur de vitesse adaptatif (ACC) avec maintien de distance de sécurité à basse vitesse (orange), du système d'assistance à la stabilité du véhicule (VSA), du système d'assistance à la stabilité du véhicule (VSA) DESACTIVE, du système d'avertissement de perte de pression/de basse pression des pneus et de l'assistance de sécurité peuvent s'allumer en orange accompagnés d'un message sur la jauge lorsque le mode d'alimentation est ACTIVE suite au rebranchement de la batterie 12 V. Conduire sur une courte distance à plus de 20 km/h. Chaque témoin devrait s'éteindre. Si ce n'est pas le cas, faire contrôler le véhicule par un concessionnaire.

## ■ Conditions et limitations du système de détection du changement de voie

Le système risque de ne pas détecter correctement le marquage des voies et la position correcte du véhicule dans certaines conditions. Quelques exemples de ces circonstances sont répertoriés ci-dessous.

### ■ Conditions environnementales

- Il existe peu de contraste entre le marquage des voies et la surface de la chaussée.
- Conduite par mauvais temps (pluie, brouillard, neige, etc.).
- Conduite sur route enneigée ou mouillée.
- Conduite lorsque le soleil est bas (par ex. à l'aube ou au crépuscule).
- Les ombres des objets adjacents (arbres, bâtiments, rails de protection, véhicules, etc.) sont parallèles aux lignes blanches (ou jaunes).
- Un passage soudain de l'ombre à la lumière, ou inversement, comme lors d'une entrée ou d'une sortie de tunnel ou les ombres d'arbres, de bâtiments, etc.
- Une forte lumière est réfléchiée sur la chaussée.
- En conduite de nuit ou dans un lieu sombre comme un tunnel (en raison de faibles conditions d'éclairage, les marquages de voies, la chaussée ou des véhicules arrivant en sens inverse risquent de ne pas être éclairés).
- La distance entre votre véhicule et le véhicule qui vous précède est trop courte, et les lignes de délimitation de voies et la chaussée ne sont pas visibles.
- Le bord extérieur de la route est jonché d'objets, de matériaux, etc. et n'est pas bordé par de l'herbe ou du gravier.

■ **Conditions difficiles sur la route**

- Conduite sur une route avec des marquages temporaires.
- Plusieurs marquages ou des marquages différents ou presque effacés sont visibles sur la chaussée en raison de travaux ou d'anciens marquages de voie.
- La chaussée présente des marquages fusionnés, fractionnés ou se croisant, par exemple à une intersection ou à un passage piéton.
- Les marquages de voie sont extrêmement étroits, larges ou changeants.
- Une partie des marquages de voies est cachée par un objet, tel qu'un véhicule.
- La route est vallonnée ou le véhicule s'approche d'un sommet de côte.
- Votre véhicule est fortement secoué sur des chaussées irrégulières.
- Lorsque des objets sur la route (trottoir, rail de protection, pylônes, etc.) sont reconnus comme lignes blanches (ou jaunes).
- Conduite sur des routes irrégulières ou sans revêtement, ou sur des surfaces accidentées.
- Conduite sur des routes comportant une ligne double.
- Conduite sur route enneigée ou glissante.
- Passage par une intersection.
- La chaussée est partiellement visible en raison de neige ou de flaques sur la route.
- Conduite sur routes sans revêtements ou à ornières.
- Les lignes blanches (ou jaunes) ne sont pas reconnues correctement en raison des conditions de route comme des virages, des courbes ou des montées.

**■ Conditions de fonctionnement du véhicule**

- Lorsque l'éclairage est faible en raison de poussière recouvrant les optiques de phares, ou en cas de mauvaise visibilité dans un endroit sombre en raison de phares mal réglés.
- L'avant de la caméra grand angle avant est recouvert de poussière, de brouillard, de pluie, de boue, de neige humide, de joints, d'accessoires, d'autocollants ou d'un film sur le pare-brise.
- En conduite de nuit ou dans un endroit sombre (par ex., un tunnel) avec les phares éteints.
- Lorsque le conducteur actionne la pédale de frein et le volant.
- Il y a des résidus sur le pare-brise provenant des essuie-glaces avant.
- Mauvais état des pneus ou des roues (taille incorrecte, taille ou construction non homogène, pneus sous ou surgonflés, etc.).
- Le véhicule est incliné en raison de bagages lourds dans le compartiment à bagages ou les sièges arrière.
- Les pneumatiques sont équipés de chaînes à neige.
- La suspension a été modifiée.

**■ Exemples de limitations de détection en raison de l'état de véhicules venant en sens inverse**

- Le véhicule arrivant en sens inverse ou le véhicule qui vous précède est sur le côté.
- Le véhicule arrivant en sens inverse déboîte soudainement devant vous.
- Lorsque le véhicule qui vous précède se fond dans le paysage, empêchant le système de le reconnaître.
- Les phares d'un véhicule arrivant en sens inverse sont allumés d'un côté ou ne le sont pas sur l'un des côtés dans un endroit sombre.
- La distance entre votre véhicule et le véhicule arrivant en sens inverse est trop courte.
- Une partie du véhicule arrivant en sens inverse n'est pas visible à cause du véhicule qui vous précède.
- Il y a plusieurs voies en sens inverse ou sur les côtés.
- Le véhicule dans la voie adjacente est stationné ou se déplace à une vitesse extrêmement lente.



■ **Exemples d'autres limitations du fonctionnement ou de la détection du système**

- Lorsque le véhicule arrivant en sens inverse présente une forme particulière.
- Lorsque la caméra grand angle avant ne peut pas identifier correctement la forme du véhicule arrivant en sens inverse.

■ **En cas de faible risque de collision**

Le système de détection du changement de voie peut s'activer dans les conditions ci-dessous.

- Lors de la conduite dans les virages, votre véhicule se retrouve face à un véhicule roulant en sens inverse.

## Système de reconnaissance des panneaux de signalisation

Il rappelle au conducteur les informations concernant la signalisation routière (telle que la limite de vitesse actuelle ou l'interdiction de doubler) que le véhicule vient de passer, et les affiche sur la jauge.

### Fonctionnement du système

Lorsque la caméra grand angle avant située derrière le rétroviseur capture des panneaux de signalisation en cours de conduite, le système affiche ceux qui sont reconnus comme s'appliquant au véhicule conduit. Le symbole du panneau s'affiche jusqu'à ce que le véhicule ait atteint une durée et une distance prédéterminées.

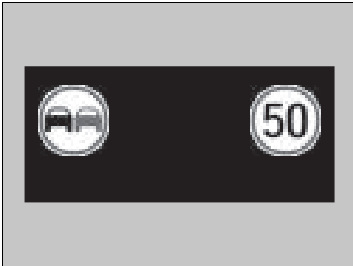

Le symbole du panneau peut également changer ou disparaître dans les cas suivants :

- La fin d'une limite de vitesse ou autre est détectée.
- Le véhicule entre/sort d'une autoroute ou d'une voie rapide.
- Le véhicule prend un virage, clignotant activé, à une intersection.

### Systeme de reconnaissance des panneaux de signalisation

Ce système est conçu pour détecter les panneaux qui suivent les normes de la convention de Vienne. Il est possible que le système n'affiche pas tous les panneaux, mais aucun panneau se trouvant sur le bord de la route ne sera ignoré. Le système ne fonctionne pas avec la signalisation de tous les pays, ni dans tous les cas.

Ne pas accorder une confiance aveugle au système. Toujours conduire à une vitesse appropriée aux conditions de circulation.

Ne jamais appliquer un film ou attacher sur le pare-brise tout objet pouvant gêner le champ de vision de la caméra grand angle avant et entraîner un dysfonctionnement du système. Toute rayure, marque ou tout autre dommage sur le pare-brise dans le champ de vision de la caméra grand angle avant peut provoquer un dysfonctionnement du système. Dans ce cas, il est recommandé de remplacer le pare-brise par un pare-brise d'origine Honda. Réaliser des réparations mineures dans le champ de vision de la caméra grand angle avant ou installer un pare-brise de remplacement non-d'origine peut également provoquer le dysfonctionnement du système. Après avoir remplacé le pare-brise, demander à un concessionnaire de réétalonner la caméra grand angle avant.

Un bon étalonnage de la caméra grand angle avant est indispensable pour que le système fonctionne correctement.

Le système de reconnaissance des panneaux de signalisation n'est pas activé pendant environ 15 secondes après l'activation du système d'alimentation.

Il est possible d'activer et de désactiver le système de reconnaissance des panneaux de signalisation.

➤ **Fonctions personnalisées** P. 304

Si le système ne détecte pas les panneaux de circulation pendant la conduite, l'image ci-dessous peut apparaître.



#### ⌘ Système de reconnaissance des panneaux de signalisation

Pour réduire le risque que des températures intérieures élevées entraînent l'arrêt des capteurs de caméra grand angle avant, garer le véhicule dans un lieu ombragé ou orienter l'avant du véhicule dans la direction opposée au soleil. En cas d'utilisation d'un pare-soleil réfléchissant, ne pas le laisser couvrir le logement de la caméra. Le fait de couvrir la caméra grand angle avant entraîne la concentration de la chaleur sur elle.

Les informations relatives à la caméra grand angle avant équipée de ce système sont à la disposition de l'utilisateur.

📖 **Caméra grand angle avant** P. 468

#### ☒ Système de reconnaissance des panneaux de signalisation

Si votre véhicule dépasse la limite de vitesse détectée, une icône, représentant le panneau de limitation de vitesse de la zone actuelle, se met à clignoter sur l'affichage.

☒ **Fonctions personnalisées** P. 304

Le système est en mesure d'avertir le conducteur, de manière précise, de la limitation de vitesse au moyen de certaines conditions, telles que les unités affichées sur le panneau de signalisation, ainsi que la vitesse et la direction du véhicule. Dans certains cas, le système peut afficher de faux avertissements ou d'autres informations inexactes.

☒ **Conditions et limitations du système de reconnaissance des panneaux de signalisation (TSR)** P. 464

L'unité des limitations de vitesse (mph ou km/h) varie en fonction du pays. Si vous saisissez un pays dont l'unité diffère de celle du pays d'où vous provenez, le système de reconnaissance des panneaux de signalisation peut ne pas fonctionner correctement.

☒ **Fonctions personnalisées** P. 304

## ■ Conditions et limitations du système de reconnaissance des panneaux de signalisation (TSR)

Le système de reconnaissance des panneaux de signalisation peut ne pas reconnaître les panneaux de signalisation dans les cas suivants.

### ■ Conditions environnementales

- Conduite lorsque le soleil est bas (par ex. à l'aube ou au crépuscule).
- Une forte lumière est réfléchi sur la chaussée.
- Conduite de nuit, dans des lieux sombres, tels que les longs tunnels.
- Conduite par mauvais temps (pluie, brouillard, neige, etc.).
- Un passage soudain de l'ombre à la lumière, ou inversement, comme lors d'une entrée ou d'une sortie de tunnel ou les ombres d'arbres, de bâtiments, etc.
- Le véhicule qui vous précède projette de l'eau ou de la neige fondue.

### ■ Conditions difficiles sur la route

- Votre véhicule est fortement secoué sur des chaussées irrégulières.

### ■ Conditions de fonctionnement du véhicule

- Lorsque l'éclairage est faible en raison de poussière recouvrant les optiques de phares, ou en cas de mauvaise visibilité dans un endroit sombre en raison de phares mal réglés.
- L'avant de la caméra grand angle avant est recouvert de poussière, de brouillard, de pluie, de boue, de neige humide, de joints, d'accessoires, d'autocollants ou d'un film sur le pare-brise.
- Il y a des résidus sur le pare-brise provenant des essuie-glaces avant.
- Mauvais état des pneus ou des roues (taille incorrecte, taille ou construction non homogène, pneus sous ou surgonflés, etc.).
- Le véhicule est incliné en raison de bagages lourds dans le compartiment à bagages ou les sièges arrière.
- La suspension a été modifiée.
- Les pneumatiques sont équipés de chaînes à neige.
- En conduite de nuit ou dans un endroit sombre (par ex., un tunnel) avec les phares éteints.

## ⊗ Conditions et limitations du système de reconnaissance des panneaux de signalisation (TSR)

Lorsque le système de reconnaissance des panneaux de signalisation ne fonctionne pas correctement,  apparaît sur la jauge. Si ce message ne disparaît pas, faire contrôler le véhicule par un concessionnaire.

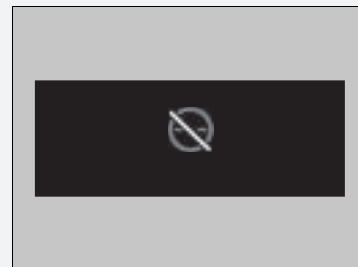

■ **La position ou l'état du panneau de signalisation**

- Le panneau se trouve dans un endroit qui le rend difficile à trouver.
- Le panneau est trop éloigné de votre véhicule.
- Le panneau se trouve dans un endroit difficile d'accès pour les feux de croisement.
- Le panneau est situé dans un coin ou une courbure de la route.
- Le panneau est terni ou plié.
- Le panneau est tourné ou endommagé.
- Le panneau est recouvert de boue, de neige ou de glace.
- Une partie du panneau est cachée par les arbres ou se trouve dans l'ombre d'un autre véhicule ou objet.
- De la lumière (tel qu'un lampadaire) se reflète sur la surface du panneau ou il est caché dans l'ombre.
- Le panneau est trop clair ou trop sombre (panneaux électriques).
- Petits panneaux (panneaux auxiliaires, etc.).

■ **Autres conditions**

- Lorsque vous roulez à grande vitesse.

Le système de reconnaissance des panneaux de signalisation peut ne pas fonctionner correctement et afficher par exemple des panneaux ne correspondant pas au Code de la route en vigueur ou n'existant pas dans les cas suivants :

- ▶ Un panneau de limitation de vitesse peut afficher une vitesse supérieure ou inférieure à la limite de vitesse réelle.
- Un panneau supplémentaire fournit des informations complémentaires telles que les conditions météorologiques, l'heure, le type de véhicule, etc.
- Les informations sur le panneau sont difficiles à lire (panneau électrique, les chiffres sur le panneau sont flous, etc.).
- Le panneau est situé à proximité de la voie de circulation, bien qu'il ne concerne pas cette voie en particulier, tel qu'un panneau de limite de vitesse placé à la jonction entre une route secondaire et la route principale.
- Des éléments à proximité ont une couleur ou une forme similaire à celle des objets détectés (panneau similaire, panneau électrique, panneau indicateur, structure, etc.).

## ■ Panneaux affichés sur la jauge

Deux panneaux de signalisation peuvent être affichés simultanément côte à côte lors de la détection.

Le symbole du panneau de limite de vitesse apparaît dans la moitié droite du pare-brise. Le symbole d'interdiction de dépasser apparaît sur la gauche. Tout autre panneau de limite de vitesse basée sur la météo (neige, etc.) ou sur un laps de temps spécifique peut apparaître d'un côté ou de l'autre.

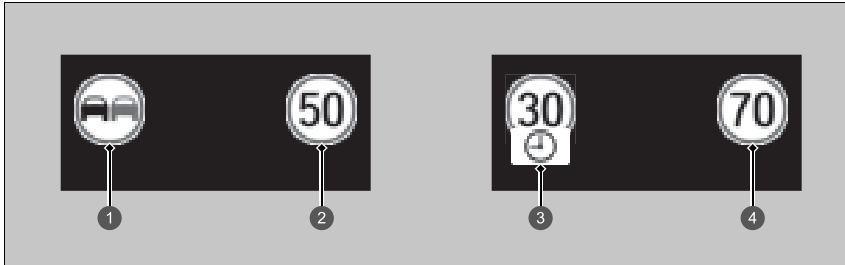

- ① Panneau d'interdiction de dépasser\*1
- ② Panneau de limitation de vitesse
- ③ Panneau de limitation de vitesse supplémentaire basé sur les conditions\*2
- ④ Panneau de limitation de vitesse

Selon la situation, \*1 peut être remplacé par \*2 ou \*2 peut s'afficher sur le côté droit.



## Caméra grand angle avant

La caméra grand angle avant utilisée par les systèmes d'assistance au maintien dans la voie de circulation (LKAS), de détection du changement de voie, de régulateur de vitesse adaptatif (ACC) avec maintien de distance de sécurité à basse vitesse (LSF), de reconnaissance des panneaux de signalisation et de prévention des collisions par freinage (CMBS) est conçue pour détecter tout objet déclenchant l'un des systèmes pour activer ses fonctions.

### ■ Emplacement de la caméra grand angle avant et conseils de manipulation

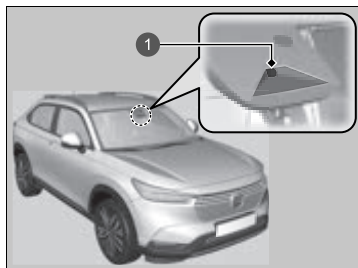

1 Caméra grand angle avant

Cette caméra grand angle avant est située derrière le rétroviseur.

Pour réduire le risque que des températures intérieures élevées entraînent l'arrêt des capteurs de caméra grand angle avant, garer le véhicule dans un lieu ombragé ou orienter l'avant du véhicule dans la direction opposée au soleil. En cas d'utilisation d'un pare-soleil réfléchissant, ne pas le laisser couvrir le carter de la caméra grand angle avant. Le fait de couvrir la caméra grand angle avant entraîne la concentration de la chaleur sur elle.

### ►► Caméra grand angle avant

Ne jamais appliquer un film ou attacher sur le pare-brise, le capot ou la grille avant tout objet pouvant gêner le champ de vision de la caméra grand angle avant et entraîner un dysfonctionnement du système.

Toute rayure, marque ou tout autre dommage sur le pare-brise dans le champ de vision de la caméra grand angle avant peut provoquer un dysfonctionnement du système. Dans ce cas, il est recommandé de remplacer le pare-brise par un pare-brise d'origine Honda. Réaliser des réparations mineures dans le champ de vision de la caméra grand angle avant ou installer un pare-brise de remplacement non-d'origine peut également provoquer le dysfonctionnement du système.

Après avoir remplacé le pare-brise, demander à un concessionnaire de réétalonner la caméra grand angle avant. Un bon étalonnage de la caméra grand angle avant est indispensable pour que le système fonctionne correctement.

Ne pas placer un objet sur la partie supérieure du tableau de bord. Il peut se réfléchir sur le pare-brise et empêcher le système de détecter correctement les lignes de délimitation des voies.

 Caméra grand angle avant

Si le message  apparaît :

- Utiliser le système de commande de la climatisation pour refroidir l'habitacle et, si nécessaire, utiliser également le mode de désembuage avec le flux d'air dirigé vers la caméra grand angle avant.
- Commencer à conduire le véhicule pour abaisser la température du pare-brise, ce qui refroidit le pourtour de la caméra grand angle avant.

Si le message  **Des systèmes d'assistance à la conduite ne fonctionnent pas : visibilité faible ou nettoyer le pare-brise.** s'affiche :

- Garer le véhicule dans un endroit sûr et veiller à ce que le pare-brise soit propre.

Nettoyer le pare-brise s'il est sale. Si le message ne disparaît pas après avoir conduit pendant un certain temps, faire contrôler le véhicule par un concessionnaire.

## Capteurs radar

### ■ Emplacement et portée des capteurs

Les capteurs sonar se trouvent dans les pare-chocs avant et arrière.

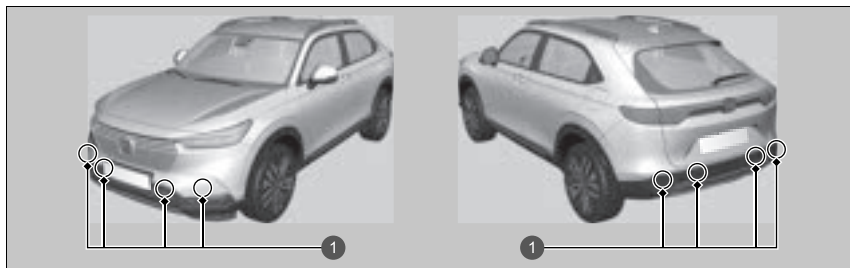

1 Capteurs radar

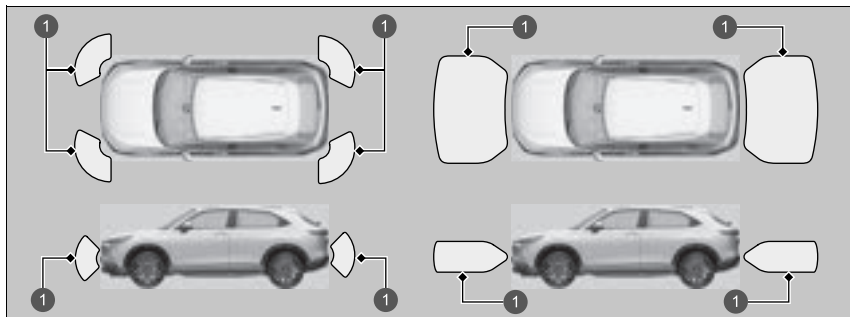

1 Portée du radar

### ☒ Capteurs radar

Pour que les capteurs radar fonctionnent correctement, ne pas :

- Placer d'autocollants ou autres objets sur ou autour des capteurs.
- Heurter la zone autour des capteurs.
- Essayer de démonter l'un des capteurs.
- Placer des accessoires sur ou autour des capteurs.

Consulter un concessionnaire si :

- Un capteur a été soumis à un choc.
- Une tâche doit être effectuée sur la zone qui se trouve autour d'un capteur.

Dans les cas suivants, il est possible que les capteurs sonar ne fonctionnent pas correctement. Faire contrôler le véhicule par un concessionnaire.

- Le pare-chocs avant ou arrière a touché une côte, un plot de stationnement, une bordure de trottoir, un remblai, etc.
- Le véhicule a été impliqué dans une collision frontale ou arrière.
- Le véhicule a été conduit dans une flaque profonde.

## Systeme de freinage

### Frein de stationnement

Utiliser le frein de stationnement afin d'immobiliser le véhicule lorsqu'il est stationné. Lorsque le frein de stationnement est enclenché, il peut être relâché manuellement ou automatiquement.

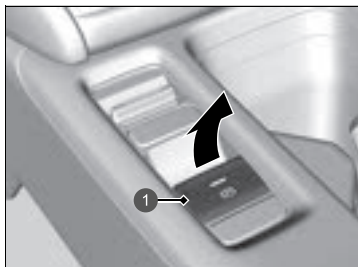

1 Commutateur du frein de stationnement électrique

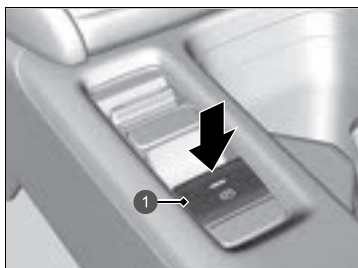

1 Commutateur du frein de stationnement électrique

#### Pour appliquer le frein

Le frein de stationnement électrique peut être appliqué à tout moment lorsque le véhicule est alimenté par une batterie 12 V, quel que soit le réglage du mode d'alimentation.

Tirer le commutateur du frein de stationnement électrique doucement et fermement vers le haut.

- ▶ Le témoin intégré au commutateur s'allume.
- ▶ Le témoin de frein de stationnement et de système de freinage (rouge) s'allume.

#### Pour relâcher le frein

Le mode d'alimentation doit être sur ACTIVE pour pouvoir relâcher le frein de stationnement électrique.

1. Enfoncer la pédale de frein.
2. Appuyer sur le commutateur du frein de stationnement électrique.

- ▶ Le témoin intégré au commutateur s'éteint.
- ▶ Le témoin de frein de stationnement et de système de freinage (rouge) s'éteint.

Desserrer manuellement le frein de stationnement à l'aide du commutateur pour aider le véhicule à démarrer lentement et sans à-coups lorsqu'il est en côte abrupte ou en pente raide.

### Systeme de freinage

Lorsque la pédale de frein est enfoncée, on peut entendre un bruit de tourbillon provenant du compartiment moteur. Ceci est dû au fonctionnement du système de freinage et est normal.

### Frein de stationnement

On peut entendre le fonctionnement du moteur du système de frein de stationnement électrique au niveau de la roue arrière lorsque le frein de stationnement est enfoncé ou relâché. Ceci est tout à fait normal.

La pédale de frein peut se déplacer légèrement en raison du fonctionnement du système de frein de stationnement électrique lorsque ce dernier est serré ou desserré. Ceci est tout à fait normal.

Il est impossible de serrer ou desserrer le frein de stationnement si la batterie 12 V est déchargée.

▶ **Si la batterie 12 V est déchargée** P. 587

**Pendant la conduite, l'actionnement prolongé du commutateur du frein de stationnement électrique entraîne l'application des freins sur les quatre roues par le système de freinage servo-électrique jusqu'à ce que le véhicule s'arrête. Le frein de stationnement électrique s'applique alors et le commutateur doit être relâché.**

### ■ Fonctionnement de la fonction de frein de stationnement automatique

Si la fonction de frein de stationnement automatique a été activée :

- Le frein de stationnement est appliqué automatiquement lorsque le mode d'alimentation est sur DESACTIVE.
- Pour confirmer que le frein de stationnement est appliqué, vérifier que le témoin de frein de stationnement et de système de freinage (rouge) est allumé.

#### 🔍 Activation et désactivation de la fonction de frein de stationnement automatique P. 473

### ■ Pour le desserrer automatiquement

Appuyer sur la pédale d'accélérateur pour desserrer le frein de stationnement.

Utiliser la pédale d'accélérateur pour relâcher le frein de stationnement lors du démarrage du véhicule en montée ou dans les embouteillages.

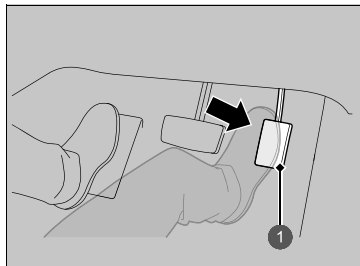

#### 1 Pédale d'accélérateur

Le frein de stationnement peut être desserré automatiquement lorsque :

- Le conducteur porte la ceinture de sécurité.
- Le système d'alimentation est activé.
- La transmission n'est pas sur **P** ou **N**.

Appuyer doucement sur la pédale d'accélérateur.

En pente, il peut être nécessaire d'appuyer plus fort sur l'accélérateur pour libérer le frein.

- Le témoin de frein de stationnement et de système de freinage (rouge) s'éteint.

### 🔍 Frein de stationnement

Dans les situations suivantes, le frein de stationnement s'actionne automatiquement.

- Lorsque le véhicule s'arrête plus de 10 minutes tandis que l'ACC avec maintien de distance de sécurité à basse vitesse est activé.
- Lorsque la ceinture de sécurité du conducteur est détachée alors que le véhicule a été arrêté automatiquement par l'ACC avec maintien de distance de sécurité à basse vitesse.
- Lorsque le système d'alimentation est désactivé tandis que l'ACC avec maintien de distance de sécurité à basse vitesse est activé.
- Lorsque le véhicule s'arrête avec le système de maintien automatique du frein activé pendant plus de 10 minutes.
- Lorsque la ceinture de sécurité du conducteur est détachée alors que le véhicule est arrêté et le maintien du frein est appliqué.
- Lorsque le système d'alimentation est désactivé alors que le maintien du frein est appliqué.
- Lorsqu'il y a un problème avec le système de maintien automatique du frein alors que celui-ci est appliqué.

Si le frein de stationnement ne peut pas être desserré automatiquement, le desserrer manuellement.

Lorsque le véhicule roule en montée, il peut être nécessaire d'enfoncer davantage la pédale d'accélérateur pour desserrer automatiquement le frein de stationnement électrique.

### ■ Activation et désactivation de la fonction de frein de stationnement automatique

Lorsque le mode d'alimentation est ACTIVE, suivre les étapes suivantes pour activer ou désactiver la fonction de frein de stationnement automatique.

1. Placer la transmission sur **P**.
2. Sans enfoncer la pédale de frein, tirer le commutateur de frein de stationnement électrique.
  - ▶ Vérifier que le témoin de frein de stationnement et de système de freinage s'est allumé.
3. Tirer le commutateur de frein de stationnement vers le haut et le maintenir. Lorsqu'un signal sonore retentit, relâcher le commutateur et, en moins de 3 secondes, tirer le commutateur vers le haut et le maintenir à nouveau.
4. Lorsqu'un son indiquant que la procédure est terminée retentit, relâcher le commutateur.
  - ▶ Deux signaux sonores indiquent que la fonction a été activée.
  - ▶ Un signal sonore indique que la fonction a été désactivée.
  - ▶ Lorsque la fonction est activée, le frein de stationnement reste appliqué une fois le système d'alimentation désactivé.
  - ▶ Pour confirmer que le frein de stationnement est appliqué, vérifier que le témoin de frein de stationnement et de système de freinage (rouge) est allumé.

Pour désactiver temporairement la fonction pendant le remorquage du véhicule, suivre la procédure décrite ci-dessous.

1. Enfoncer la pédale de frein et mettre le véhicule à l'arrêt.
2. Mettre le mode d'alimentation sur DESACTIVE puis, en moins de 2 secondes, appuyer sur le commutateur de frein de stationnement électrique.
  - ▶ Les paramètres d'activation et de désactivation de la fonction ne seront pas affectés.
  - ▶ Avant de désactiver temporairement la fonction, veiller à d'abord désactiver le système de maintien automatique du frein.
  - ▶ Pour confirmer que le frein de stationnement est appliqué, vérifier que le témoin de frein de stationnement et de système de freinage (rouge) est allumé.

#### ☒ Frein de stationnement

Le frein de stationnement ne peut pas être desserré automatiquement lorsque les témoins suivants sont allumés :

- Témoin de dysfonctionnement
- Témoin du système de transmission

Le frein de stationnement ne peut pas être desserré automatiquement lorsque les témoins suivants sont allumés :

- Indicateur du système d'alimentation
- Témoin de frein de stationnement et de système de freinage (orange)
- Témoin VSA
- Témoin **ABS**
- Témoin de système de retenue supplémentaire

#### ☒ Activation et désactivation de la fonction de frein de stationnement automatique

Par temps froid, le frein de stationnement peut geler sur place s'il est actionné.

Lors du stationnement du véhicule, caler les roues et vérifier que la fonction de frein de stationnement automatique est désactivée.

En outre, lorsque le véhicule passe au travers d'un lavage voiture de type convoyeur ou lors du remorquage du véhicule, désactiver la fonction de frein de stationnement automatique et laisser le frein de stationnement desserré.

## ■ Frein à pied

Le véhicule est équipé de freins à disque au niveau des quatre roues. Le système d'assistance au freinage intensifie la force de freinage lorsque la pédale de frein est enfoncée de manière brusque en situation d'urgence. Le système antiblocage des roues (ABS) aide à garder le contrôle directionnel du véhicule en cas de freinage brusque.

➤ **Système d'assistance au freinage** P. 479

➤ **Système antiblocage des roues (ABS)** P. 478

## » Frein à pied

Vérifier les freins après être passé dans une zone d'eau profonde ou sur des chaussées inondées. Le cas échéant, sécher les freins en appuyant légèrement sur la pédale de frein à plusieurs reprises.

Si un bruit métallique continu est perceptible à chaque utilisation des freins, les plaquettes de frein doivent être remplacées. Faire contrôler le véhicule par un concessionnaire.

Une application constante de la pédale de frein dans une longue descente s'accompagne d'une accumulation de chaleur qui réduit l'efficacité du freinage. Utiliser le freinage régénératif en relâchant la pédale d'accélérateur et en rétrogradant à la position **B**.

Ne pas laisser le pied sur la pédale de frein au cours de la conduite, car ceci entraîne un léger freinage qui, à terme, entraîne une perte d'efficacité ainsi qu'une usure prématurée des plaquettes. Ceci risque en outre d'induire en erreur les conducteurs roulant derrière le véhicule.

## ■ Maintien automatique du frein

Maintient le frein serré une fois que la pédale de frein est relâchée, jusqu'à ce que la pédale d'accélérateur soit enfoncée. Ce système peut être utilisé lorsque le véhicule est temporairement arrêté, comme devant un feu et dans les embouteillages.

### ■ Allumage du système

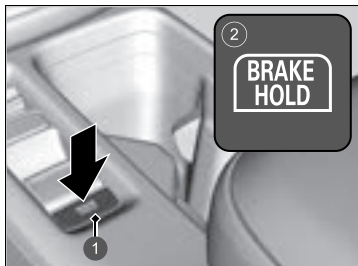

- 1 Touche de maintien automatique du frein
- 2 S'allume

Boucler correctement la ceinture de sécurité, puis démarrer le système d'alimentation. Appuyer sur la touche de maintien automatique du frein.

- Le témoin du système de maintien automatique du frein s'allume. Le système est activé.

Le système se trouve en état d'activation ou de désactivation précédemment sélectionné chaque fois que la ceinture de sécurité du conducteur est attachée et que le système d'alimentation est activé.

## ⊠ Maintien automatique du frein

### ⚠ ATTENTION

Même si le système de maintien automatique du frein est activé sur une pente abrupte ou sur une route glissante, le véhicule peut se déplacer si le conducteur retire son pied de la pédale de frein.

Si un véhicule se déplace subitement, cela peut provoquer un accident et entraîner de graves blessures, voire la mort.

Ne jamais actionner le système de maintien automatique du frein ou s'en remettre à celui-ci pour maintenir le véhicule sur une pente abrupte ou sur une route glissante.

### ⚠ ATTENTION

L'utilisation du système de maintien automatique du frein pour stationner le véhicule peut entraîner le déplacement inopiné du véhicule.

Si un véhicule se déplace inopinément, cela peut provoquer un accident et entraîner de graves blessures, voire la mort.

Ne jamais quitter le véhicule lorsque le freinage est provisoirement assuré par le système de maintien automatique du frein et toujours stationner le véhicule en mettant la transmission sur **P** et en serrant le frein de stationnement.



### ■ Activation du système

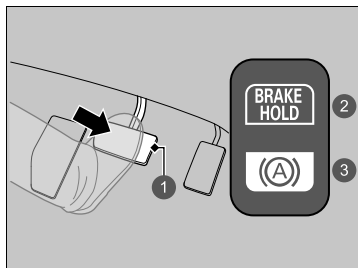

- ① Pédale de frein
- ② Activé
- ③ S'allume

Appuyer sur la pédale de frein pour effectuer un arrêt complet. Le levier de vitesses ne doit pas se trouver sur **P** ou **R**.

- Le témoin de maintien automatique du frein s'allume. Le freinage est maintenu pendant 10 minutes maximum.
- Relâcher la pédale de frein une fois que le témoin de maintien automatique du frein est allumé.

### ■ Annulation du système

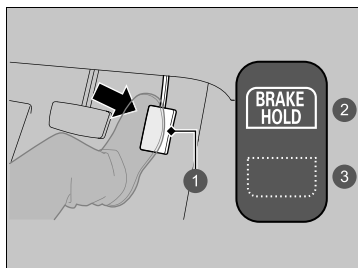

- ① Pédale d'accélérateur
- ② Activé
- ③ S'éteint

Appuyer sur la pédale d'accélérateur lorsque le levier de vitesses est dans une position autre que **P** ou **N**. Le système se désengage et le véhicule reprend sa route.

- Le témoin de maintien automatique du frein s'éteint. Le système reste activé.

### ►► Maintien automatique du frein

## ⚠ ATTENTION

Lors de l'utilisation du maintien du frein automatique, maintenir le pied sur la pédale de frein jusqu'à ce que le témoin de maintien du frein automatique s'allume.

Si un véhicule se déplace subitement, cela peut provoquer un accident et entraîner de graves blessures, voire la mort.

Relâcher la pédale de frein une fois que le témoin de maintien du frein automatique est allumé.

■ **Le système s'annule automatiquement lorsque :**

- Le frein de stationnement est serré.
- Enfoncer la pédale de frein et placer la transmission en position **P** ou **R**.

■ **Le système se désengage automatiquement et le frein de stationnement est appliqué lorsque :**

- Le freinage est maintenu pendant plus de 10 minutes.
- La ceinture de sécurité du conducteur est détachée.
- Le système d'alimentation est désactivé.
- Il y a une anomalie du système de maintien automatique du frein.

■ **Désactivation du système de maintien automatique du frein**

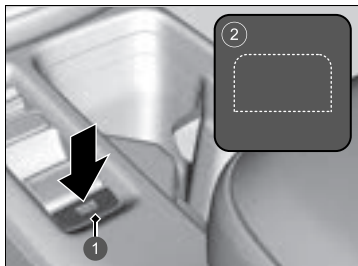

- ① Touche de maintien automatique du frein
- ② S'éteint

Lorsque le système est activé, appuyer à nouveau sur la touche de maintien automatique du frein.

- Le témoin du système de maintien automatique du frein s'éteint.

Pour désactiver automatiquement le maintien automatique du frein pendant le fonctionnement du système, appuyer sur la touche de maintien automatique du frein tout en enfonçant la pédale de frein.

⊗ **Maintien automatique du frein**

Lorsque le système est activé, il est possible de désactiver le système d'alimentation ou de stationner le véhicule en suivant la procédure habituelle.

► **A l'arrêt** P. 481

Un bruit de fonctionnement peut être entendu si le véhicule se déplace pendant le fonctionnement du système de maintien du frein automatique.

⊗ **Désactivation du système de maintien automatique du frein**

S'assurer que le système de maintien automatique du frein est coupé avant d'utiliser une station de lavage automatique.

Si le système d'alimentation est désactivé ou que la ceinture de sécurité du conducteur est détachée alors que le système de maintien automatique du frein est activé, le système de maintien automatique du frein s'arrête automatiquement. Dans ce cas, lorsque la ceinture de sécurité du conducteur est attachée et que le système d'alimentation est réactivé, le système de maintien automatique du frein s'active sans qu'il soit nécessaire d'appuyer sur la touche de maintien automatique du frein.

## Système antiblocage des roues (ABS)

### ■ ABS

Ce système permet d'éviter le blocage des roues et de garder le contrôle directionnel du véhicule en serrant et en desserrant les freins beaucoup plus vite que le conducteur ne pourrait le faire lui-même.

Le système de répartition électronique de la force de freinage (EBD), intégré au système ABS, distribue également la force de freinage entre les roues avant et arrière en fonction de la charge du véhicule.

Ne jamais pomper sur la pédale de frein. Laisser l'ABS agir en maintenant une pression ferme et constante sur la pédale de frein. Cette technique permet de continuer à diriger le véhicule tout en freinant à fond.

### ■ Fonctionnement du système ABS

Lors de l'actionnement de l'ABS, de légères pulsations sont ressenties au niveau de la pédale de frein. Enfoncer la pédale de frein et la maintenir fermement enfoncée. Sur chaussée sèche, il est nécessaire d'appuyer très fortement sur la pédale de frein pour que l'ABS soit activé. Sur de la neige ou du verglas, il est possible de ressentir le fonctionnement de l'ABS dès la première tentative de freinage.

L'ABS peut s'activer en cas d'appui sur la pédale de frein lors de la conduite sur :

- Routes humides ou enneigées.
- Routes pavées de pierres.
- Routes avec des surfaces irrégulières, c'est-à-dire avec des nids de poule, fissures, bouches d'égout, etc.

A une vitesse inférieure à 10 km/h, l'ABS est désactivé.

### » Système antiblocage des roues (ABS)

#### REMARQUE

Le bon fonctionnement du système ABS peut être affecté en cas d'utilisation de pneumatiques de type et de taille incorrects.

Si le témoin **ABS** s'allume et reste allumé en cours de conduite, alors le système est probablement défectueux. Bien que cela n'affecte en rien le freinage normal, le système ABS risque de ne pas fonctionner. Faire immédiatement inspecter le véhicule par un concessionnaire.

L'ABS n'est pas conçu pour réduire le temps ou la distance nécessaires pour que le véhicule s'immobilise : il est conçu pour limiter le blocage des freins pouvant mener à un dérapage et à une perte de contrôle du véhicule.

Dans les situations suivantes, la distance de freinage nécessaire avant l'arrêt complet du véhicule peut être supérieure à celle d'un véhicule sans ABS :

- La chaussée est irrégulière, comme du gravier ou de la neige.
- Les pneus sont équipés de chaînes.

Les éléments suivants peuvent être observés avec le système ABS :

- Des bruits de moteur provenant du compartiment moteur lorsque les freins sont appliqués ou au cours des vérifications du système effectuées après le démarrage du système d'alimentation et lorsque le véhicule accélère.
- Des vibrations de la pédale de frein et/ou de la carrosserie du véhicule lorsque l'ABS s'active.

Ces vibrations et ces bruits sont normaux pour les systèmes ABS et ne sont pas préoccupants.

## Système d'assistance au freinage

---

Il est conçu pour aider le conducteur à freiner en augmentant la force de freinage lorsque la pédale de frein est enfoncée de manière brusque en cas de freinage d'urgence.

### ■ Fonctionnement du système d'assistance au freinage

Appuyer fermement sur la pédale de frein pour un freinage plus puissant.

Lorsque le système d'assistance au freinage est activé, une légère secousse au niveau de la pédale de frein est ressentie et un bruit est perceptible. Ceci est tout à fait normal. Continuer de maintenir la pédale de frein fermement enfoncée.

## Signal d'arrêt d'urgence

S'active lors de freinages brutaux à une vitesse de 60 km/h ou supérieure pour signaler aux conducteurs situés derrière le véhicule un freinage brutal en faisant clignoter rapidement les témoins de feux de détresse. Cela peut permettre d'informer les conducteurs situés derrière le véhicule afin qu'ils fassent le nécessaire pour éviter une collision.

### ■ Lors de l'activation du système :

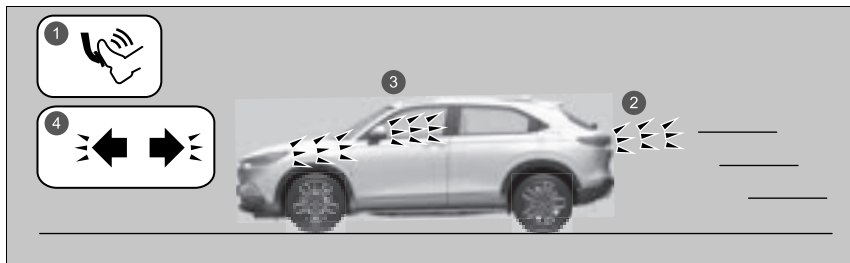

- 1 Freinage brutal
- 2 Les feux stop s'allument
- 3 Les témoins de feux de détresse s'allument
- 4 Les témoins de feux de détresse clignotent

Les témoins de feux de détresse arrêtent de clignoter lorsque :

- La pédale de frein est relâchée.
- L'ABS est désactivé.
- La vitesse de décélération du véhicule devient modérée.
- Le bouton de feux de détresse est actionné.

### » Signal d'arrêt d'urgence

Le signal d'arrêt d'urgence ne permet pas d'éviter une éventuelle collision à l'arrière causée par un freinage brutal. Il active les témoins de feux de détresse au moment du freinage brutal. Il est toujours recommandé d'éviter de freiner brutalement, sauf en cas de nécessité absolue.

Le signal d'arrêt d'urgence ne s'active pas si le bouton de feux de détresse est enfoncé.

Si l'ABS ne fonctionne plus pendant un certain temps au cours du freinage, le signal d'arrêt d'urgence peut ne pas s'activer du tout.

## A l'arrêt

1. Bien appuyer sur la pédale de frein.
2. Enfoncer la pédale de frein, soulever le commutateur du frein de stationnement électrique lentement mais complètement.
3. Placer le levier de vitesse sur la position **P**.
4. Désactiver le système d'alimentation.
  - ▶ Le témoin de frein de stationnement et de système de freinage (rouge) s'éteint au bout de 30 secondes environ.

Toujours s'assurer que le frein de stationnement est bien serré, surtout si le véhicule se trouve dans une pente.

### Stationnement du véhicule

## **ATTENTION**

**Le véhicule peut se mettre à rouler tout seul s'il est laissé sans surveillance sans que la position de stationnement ait été confirmée.**

**Un véhicule qui se déplace seul risque de provoquer un accident et entraîner de graves blessures, voire la mort.**

**Toujours garder le pied sur la pédale de frein jusqu'à vérification de la présence du symbole **P** sur l'indicateur de position de rapport.**

Ne pas stationner le véhicule à proximité d'objets inflammables, comme de l'herbe sèche, de l'huile ou du bois. La chaleur émanant de l'échappement risquerait de provoquer un incendie.

» A l'arrêt

**REMARQUE**

Les actions suivantes risquent d'endommager la chaîne cinématique :

- Appuyer simultanément sur la pédale d'accélérateur et sur la pédale de frein.
- Passer à **P** avant que le véhicule ne s'arrête complètement.

Lors de la montée d'une côte, ne pas maintenir la stabilité du véhicule en appuyant sur la pédale d'accélérateur. Cela pourrait entraîner la surchauffe et la défaillance du système d'alimentation.

Par temps extrêmement froid, le frein de stationnement peut geler s'il est actionné. Si de telles températures sont attendues, ne pas appliquer le frein de stationnement. Cependant, en cas de stationnement sur une pente, tourner les roues avant afin qu'elles touchent le trottoir si le véhicule descend la pente ou caler les roues pour empêcher le véhicule de bouger. Si l'une ou l'autre précaution n'est pas prise, le véhicule peut rouler subitement, ce qui entraîne une collision.

## Système de capteurs de stationnement

Les capteurs latéraux et centraux détectent les obstacles situés autour du véhicule. Le signal sonore, l'interface d'information du conducteur et l'écran Audio/Informations permettent au conducteur de connaître la distance approximative entre le véhicule et l'obstacle détecté.

### ■ Emplacement et portée des capteurs

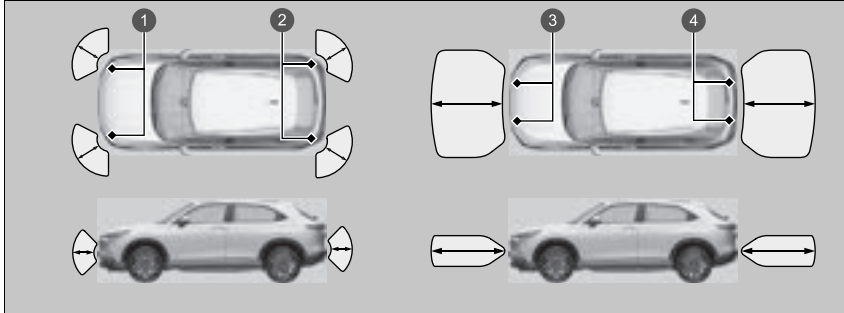

- ❶ Capteurs latéraux avant
- ❷ Capteurs latéraux arrière
- ❸ Capteurs centraux avant
- ❹ Capteurs centraux arrière

### ☒ Système de capteurs de stationnement

Même lorsque le système est activé, toujours s'assurer qu'il n'y a pas d'obstacles à proximité du véhicule avant de stationner.

Le système peut ne pas fonctionner correctement dans les cas suivants :

- Les capteurs sont recouverts de neige, de glace, de boue ou de saletés.
- Le véhicule est stationné sur une surface inégale, telle que de l'herbe, des bosses ou une pente.
- Le véhicule est resté à l'extérieur par temps chaud ou froid.
- Le système est affecté par des dispositifs qui émettent des ultrasons.
- Conduite par mauvais temps.

Le système peut ne pas détecter :

- Les objets fins ou bas.
- Les matériaux qui absorbent le son tels que la neige, le coton ou l'éponge.
- Les objets placés directement sous le pare-chocs.

Ne pas placer d'accessoires sur ou à proximité des capteurs.

Lorsque le mode d'alimentation est sur ACTIVE, le système revient à l'état sélectionné précédemment.



### ■ Activation et désactivation du système de capteurs de stationnement

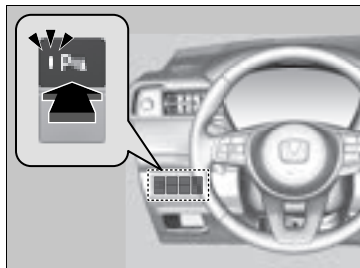

Lorsque le mode d'alimentation est ACTIVE, appuyer sur le témoin du système de capteurs de stationnement pour activer ou désactiver le système. Le témoin du bouton s'allume lorsque le système est activé.

Le capteur d'angle avant, le capteur central arrière et le capteur d'angle arrière commencent à détecter un obstacle lorsque la transmission est sur **R** et la vitesse du véhicule est inférieure à 8 km/h.

Les capteurs latéraux et centraux avant commencent à détecter un obstacle lorsque la transmission est enclenchée dans toute autre position que **P** ou **R** et lorsque la vitesse du véhicule est inférieure à 8 km/h.

## ■ Fonctionnement de l'écran

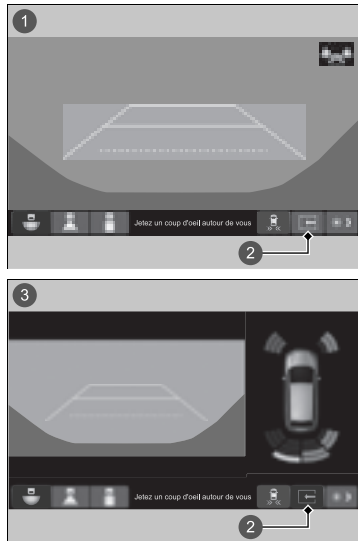

L'onglet à écran double disparaît et la vue séparée revient au dernier mode de vue de la caméra dans les conditions suivantes :

- Si le système de capteur de stationnement est éteint.
- Si une anomalie est présente dans le système.

- 1 Vue partagée désactivée
- 2 Onglet de l'écran double
- 3 Vue partagée activée

■ Lorsque la distance entre le véhicule et l'obstacle diminue

Intervalle entre les bips	Distance entre le pare-chocs et l'obstacle		Témoin	Interface d'information du conducteur/écran Audio/ Informations
	Capteurs latéraux	Capteurs centraux		
Moyenne	—	Avant : Environ 100-60 cm Arrière : Environ 110-60 cm	S'allume en jaune*1	
Courte	Environ 60-45 cm	Environ 60-45 cm	S'allume en orange	
Très courte	Environ 45-35 cm	Environ 45-35 cm		
Continue	Environ 35 cm ou moins	Environ 35 cm ou moins	S'allume en rouge	

\*1 : à ce stade, seuls les capteurs centraux détectent les obstacles.

① Témoins aux endroits où le capteur détecte un obstacle.

## ■ Désactivation de tous les capteurs arrière

1. S'assurer que le système de capteurs de stationnement n'est pas activé. Mettre le mode d'alimentation sur CONTACT COUPE (ANTIVOL).
2. Appuyer et maintenir enfoncé le témoin du système de capteurs de stationnement, puis mettre le mode d'alimentation sur ACTIVE.
3. Maintenir la touche enfoncée pendant 10 secondes. Relâcher la touche lorsque le témoin intégré à la touche clignote.
4. Appuyer à nouveau sur la touche. Le témoin intégré à la touche s'éteint.
  - Le signal sonore retentit deux fois. Les capteurs arrière sont maintenant désactivés.

Pour activer à nouveau les capteurs arrière, suivre la procédure ci-dessus. Le signal sonore retentit trois fois lorsque les capteurs arrière sont à nouveau activés.

## ☒ Désactivation de tous les capteurs arrière

Lors du passage du levier de vitesse sur la position **[R]**, le témoin du système de capteurs de stationnement clignote pour rappeler que les capteurs arrière ont été désactivés.

## Moniteur de véhicule en approche\*

Surveille les zones des coins arrière à l'aide des capteurs radar dans les manœuvres en marche arrière et alerte l'opérateur en cas de détection de l'approche d'un véhicule depuis un coin arrière.

Ce système est très pratique, tout particulièrement pour sortir en marche arrière d'une place de stationnement.

### ⌘ Moniteur de véhicule en approche\*

#### **⚠ ATTENTION**

**Le moniteur de véhicule en approche ne peut pas détecter tous les véhicules en approche et peut ne pas du tout détecter un véhicule en approche.**

**Le fait de ne pas confirmer visuellement qu'une marche arrière peut être effectuée en toute sécurité peut entraîner une collision.**

**Ne pas se fier uniquement au système lors de la marche arrière ; toujours utiliser également les rétroviseurs, regarder derrière et sur les côtés du véhicule avant d'effectuer une marche arrière.**

Le bip d'alerte sonore du système de capteurs de stationnement neutralise le bip sonore de l'écran de contrôle de véhicule en approche lorsque les capteurs détectent des obstacles dans un rayon proche.

## Fonctionnement du système

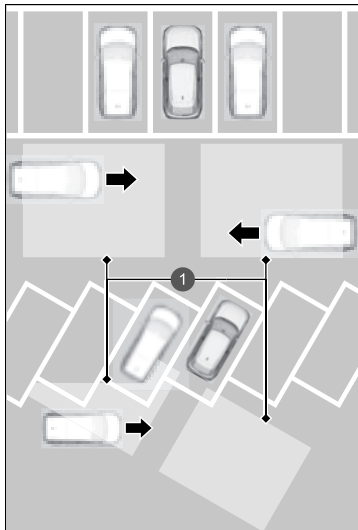

- ① Capteurs radar :  
Sous les coins du pare-chocs  
arrière.

Quand un véhicule en approche est détecté dans un coin arrière, le moniteur de véhicule en approche prévient le conducteur par un bip sonore et un avertissement visuel.

Le système est activé lorsque :

- Le mode d'alimentation est ACTIVE.
- Le moniteur de véhicule en approche est activé.
  - **Écran de contrôle de véhicule en approche activé et désactivé** P. 492
  - **Fonctions personnalisées** P. 304
- La transmission est en position **R**.
- Le véhicule roule à 5 km/h ou moins.

## Moniteur de véhicule en approche\*

Le moniteur de véhicule en approche peut ne pas détecter ou détecter tardivement un véhicule en approche, ou peut signaler une détection sans qu'un véhicule approche dans les conditions suivantes :

- Un obstacle, comme un autre véhicule ou un mur, à proximité du pare-chocs arrière du véhicule, fait interférence avec la portée des capteurs radar.
- Votre véhicule se déplace à une vitesse d'environ 5 km/h ou plus.
- Un véhicule s'approche à une vitesse supérieure ou inférieure à la plage de 10 km/h à 25 km/h spécifiée.
- Le système capte une interférence externe telle que des capteurs radar d'un autre véhicule ou de fortes ondes radio transmises par une infrastructure se trouvant à proximité.
- Chaque coin du pare-chocs arrière est recouvert de neige, de glace, de boue ou de saleté.
- Lorsqu'il y a des intempéries.
- Le véhicule se trouve sur une pente.
- Le véhicule est incliné en raison d'une charge lourde à l'arrière.
- Votre véhicule recule vers un mur, un poteau, un véhicule, etc.

Le pare-chocs arrière ou les capteurs n'ont pas été réparés correctement ou le pare-chocs arrière a été déformé. Faire contrôler le véhicule par un concessionnaire.

Le système ne détectera pas un véhicule qui s'approche directement derrière votre véhicule, et ne signalera pas non plus un véhicule détecté lorsqu'il se déplace directement derrière votre véhicule.

Le système ne fournit pas d'alertes pour un véhicule qui s'éloigne de votre véhicule, mais peut détecter ou signaler des piétons, des vélos ou des objets immobiles.

► Moniteur de véhicule en approche\*

Pour garantir un fonctionnement correct, toujours garder la zone située autour du pare-chocs arrière propre.  
Ne pas couvrir la zone située autour du coin du pare-chocs arrière d'étiquettes ou d'autocollants de quelque sorte que ce soit.

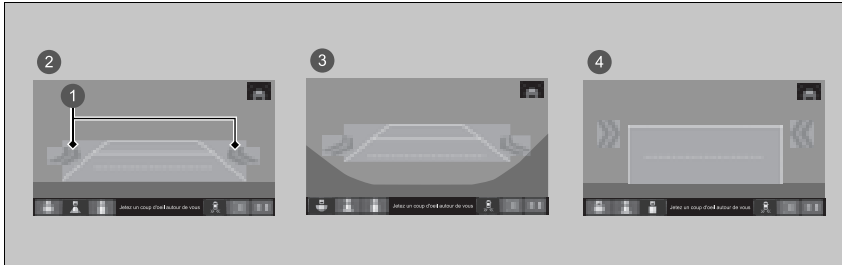

## Lorsque le système détecte un véhicule



- ① Icône flèche
- ② Vue normale
- ③ Vue élargie
- ④ Vue aérienne

Une icône en forme de flèche apparaît sur l'écran Audio/Informations, du côté où un véhicule est en approche.

## ⊗ Lorsque le système détecte un véhicule

Si le symbole  du côté inférieur droit passe à  en orange quand la transmission est sur **R**, cela indique peut-être l'accumulation de boue, neige, glace ou autres débris à proximité du capteur. Le système est provisoirement suspendu. Vérifier l'absence de toute obstruction au niveau des coins du pare-chocs et nettoyer soigneusement la zone si nécessaire.

Si le symbole  s'allume lorsque la transmission est en position **R**, cela indique peut-être un problème du moniteur de véhicule en approche. Ne pas utiliser le système et faire vérifier le véhicule par un concessionnaire.

Si l'écran ne change pas alors que la transmission est sur **R**, cela indique peut-être un problème du système de caméra arrière et du moniteur de véhicule en approche. Ne pas utiliser le système et faire vérifier le véhicule par un concessionnaire.



## ■ Ecran de contrôle de véhicule en approche activé et désactivé

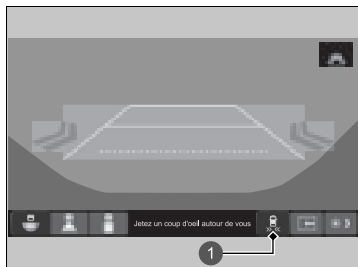

1 Icône 

Permet d'allumer et d'éteindre le système audio. Le témoin s'allume lorsque le système est activé.

Il est également possible d'activer et désactiver le système à partir de la fonction personnalisée de l'écran audio/information.

➤ **Fonctions personnalisées** P. 304

## A propos de la caméra arrière multi-vues

L'écran Audio/Informations peut afficher la vue de l'arrière de votre véhicule. L'affichage passe automatiquement à la vue arrière du véhicule lorsque la transmission est placée sur **R**.

### Zone d'affichage de la caméra arrière multi-vues

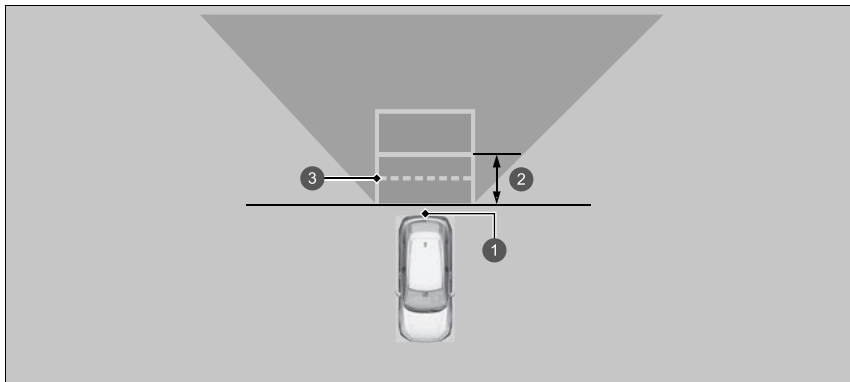

- ① Caméra
- ② Environ 1 m
- ③ Rayon d'ouverture du hayon

### À propos de la caméra arrière multi-vues





La vue de la caméra arrière est limitée. Il n'est pas possible de voir les extrémités et la partie inférieure du pare-chocs. Grâce à son objectif spécial, les objets peuvent apparaître plus près ou plus éloignés qu'ils ne le sont dans la réalité.

Vérifier visuellement qu'il est possible de reculer en toute sécurité. Certaines conditions (climatiques, d'éclairage, de températures élevées, etc.) peuvent également limiter la vue arrière. Ne pas tenir compte uniquement de l'affichage de la vue arrière ; celle-ci ne fournit pas toutes les informations concernant les conditions derrière le véhicule.

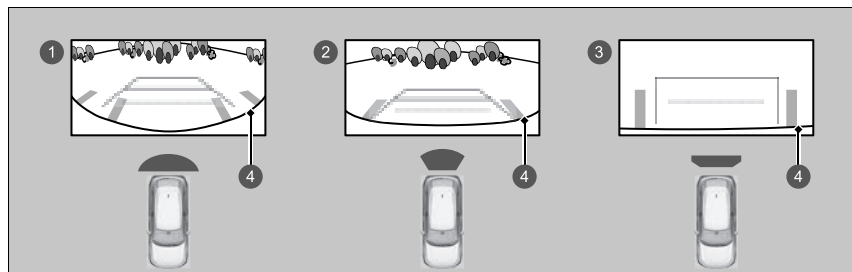
Si l'objectif de la caméra est recouvert de poussière ou d'humidité, le nettoyer et retirer les débris à l'aide d'un chiffon humide.

L'écran Audio/Informations affiche jusqu'à trois modes de caméra différents.  
Appuyer sur l'icône appropriée pour changer de mode.



- 1  Mode de vue élargie
- 2  Mode de vue normale
- 3  Mode de vue aérienne
- 4  Pare-chocs

- Si le dernier mode d'affichage utilisé était le mode Vue élargie ou le mode Vue normale, ce même mode est sélectionné lors du passage suivant de la transmission sur **R**.
- Si le dernier mode affiché avant de couper le système d'alimentation était le mode de vue aérienne, le mode de vue élargie sera sélectionné à la prochaine activation du mode d'alimentation et lorsque la transmission sera sur **R**.
- Si le dernier mode affiché avant de couper le moteur était le mode de vue aérienne pendant plus de 10 secondes après avoir sorti la transmission de la position **R**, le mode de vue élargie est sélectionné lors du prochain positionnement de la transmission sur **R**.

#### ►► A propos de la caméra arrière multi-vues

Vous pouvez modifier les paramètres de **directive fixe** et de **directive dynamique**.

 **Fonctions personnalisées** P. 304

#### Directive fixe

**ON** : des lignes de guidage apparaissent lorsque la transmission est placée sur **R**.

**OFF** : les lignes de guidage n'apparaissent pas.

#### Directive dynamique

**ON** : les lignes de guidage se déplacent en fonction de la direction donnée au volant.

**OFF** : les lignes de guidage ne se déplacent pas.

## Informations relatives au carburant

### ■ Carburant recommandé

#### Normes EN 228 relatives à l'essence/mélange essence-alcool

**Essence super sans plomb/mélange essence-alcool jusqu'à E10 (90 % d'essence et 10 % d'éthanol), indice d'octane recherche 95 ou supérieur**

Le véhicule est conçu pour fonctionner avec de l'essence super sans plomb à indice d'octane recherche de 95 ou plus.

Si cet indice d'octane n'est pas disponible, il est possible d'utiliser temporairement de l'essence ordinaire sans plomb d'un indice d'octane recherche de 91 ou plus.

L'utilisation d'essence ordinaire sans plomb peut provoquer des bruits métalliques au niveau du moteur et affecter ses performances. L'utilisation à long terme d'essence ordinaire peut endommager le moteur.

### ■ Capacité du réservoir de carburant : 40 l

### » Informations relatives au carburant

#### REMARQUE

L'utilisation d'essence au plomb comporte les risques suivants :

- Endommagement du système d'échappement, convertisseur catalytique compris.
- Endommagement du moteur et du circuit de carburant.
- Effets adverses sur le moteur et les autres circuits.

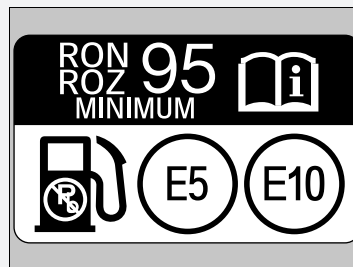

#### Carburants oxygénés

Les carburants oxygénés sont des mélanges d'essence et d'éthanol, ou des composés d'éther. Le véhicule est conçu pour fonctionner également avec des carburants oxygénés contenant jusqu'à 10 % d'éthanol par volume, et jusqu'à 22 % d'ETBE par volume, conformément à la norme EN 228. Pour plus d'informations, contacter un concessionnaire.

## Comment faire le plein

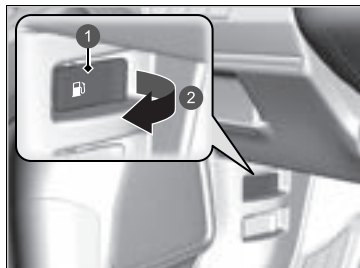

- 1 Poignée de déverrouillage de trappe à carburant
- 2 Tirer

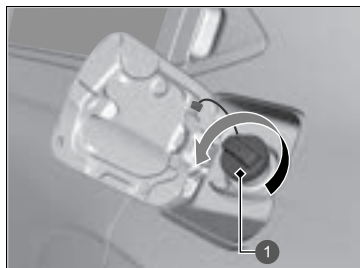

- 1 Bouchon

1. Stationner le véhicule à droite de la pompe de la station-service
2. Désactiver le système d'alimentation.
3. Tirer la poignée de déverrouillage de trappe à carburant située sous l'angle extérieur inférieur du tableau de bord, côté conducteur.  
► La trappe à carburant s'ouvre.
4. Dévisser lentement le bouchon de réservoir de carburant. En cas de sifflement dû à une dépressurisation d'air, attendre que cela se termine, puis continuer à tourner lentement le bouchon de réservoir de carburant pour l'ouvrir.

### ►► Comment faire le plein

#### **⚠ ATTENTION**

L'essence est une substance hautement inflammable et explosive. Toute manipulation de carburant expose à des risques de brûlures ou de blessures graves.

- Arrêter le système d'alimentation et s'éloigner des sources de chaleur, d'étincelles ou de flamme nue.
- Manipuler le carburant uniquement en extérieur.
- Essuyer immédiatement tout écoulement.

Le pistolet de remplissage s'arrête automatiquement pour laisser de la place dans le réservoir de carburant, afin d'éviter tout débordement dû aux variations de la température ambiante.

Ne pas continuer à ajouter du carburant après l'arrêt automatique du pistolet de remplissage. Tout ajout supplémentaire pourrait dépasser la capacité maximale du réservoir de carburant.

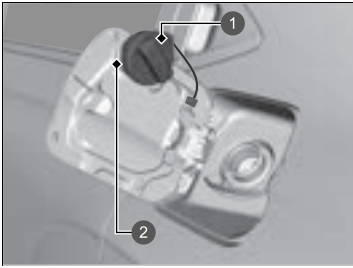

- 1 Bouchon
- 2 Support

5. Placer le bouchon de réservoir de carburant sur son support.
6. Introduire complètement le pistolet de remplissage de carburant.
  - Lorsque le réservoir est plein, le pistolet de remplissage s'arrête automatiquement. Ceci laisse de la place dans le réservoir de carburant en cas de dilatation du carburant suite à des variations de température.
7. Une fois le remplissage terminé, remettre en place le bouchon de réservoir de carburant et le visser au moins jusqu'au premier déclic.
  - Refermer la trappe à carburant à la main.

## Amélioration des économies de carburant et réduction des émissions de CO<sub>2</sub>

Economiser du carburant et diminuer les émissions de CO<sub>2</sub> dépend de plusieurs facteurs, incluant les conditions de conduite, le poids de charge, le temps de ralenti, les habitudes de conduite et l'état du véhicule. Ces facteurs (combinés à d'autres) permettent ou pas d'atteindre la consommation nominale du véhicule.

### Entretien et économie de carburant

Il est possible d'optimiser la consommation de carburant grâce à un entretien approprié du véhicule.

Suivre le programme d'entretien et, si nécessaire, consulter le carnet de garantie.

Sur les véhicules sans système de rappel d'entretien, suivre le programme d'entretien.

#### Programme d'entretien\* P. 509

- Utiliser une huile moteur de viscosité recommandée.

#### Huile moteur recommandée P. 520

- Veiller à ce que la pression des pneus demeure conforme à celle spécifiée.
- Ne pas charger le véhicule de manière excessive.
- Faire en sorte que le véhicule reste propre. Une accumulation de neige ou de boue au niveau du soubassement du véhicule augmente le poids de ce dernier et accroît sa résistance aérodynamique.

### Amélioration des économies de carburant et réduction des émissions de CO<sub>2</sub>

Le calcul direct est la méthode recommandée pour déterminer la consommation réelle de carburant en cours de conduite.

$$\begin{array}{ccccccc} \boxed{100} & \times & \boxed{\text{Litres de}} & \div & \boxed{\text{Kilomètres}} & = & \boxed{\text{L aux}} \\ & & \boxed{\text{carburant}} & & \boxed{\text{parcourus}} & & \boxed{\text{100 km}} \\ \\ \boxed{\text{Miles}} & \div & \boxed{\text{Gallons de}} & = & \boxed{\text{Miles par gallon}} \\ \boxed{\text{parcourus}} & & \boxed{\text{carburant}} & & & & \end{array}$$

# Entretien

Ce chapitre porte sur l'entretien de base.



## Avant de procéder à l'entretien

Inspection et entretien .....	500
Consignes de sécurité lors de l'entretien .....	501
Pièces et liquides utilisés lors d'un entretien ...	502
A propos de l'entretien .....	503

## Systeme de rappel d'entretien\* .....

Programme d'entretien\* .....

## Entretien sous le capot

Eléments d'entretien sous le capot.....	517
Ouverture du capot.....	518
Huile moteur recommandée.....	520
Vérification du niveau d'huile.....	522
Appoint d'huile moteur.....	523

Circuit de refroidissement.....	524
Liquide de transmission.....	527
Liquide de frein.....	528
Remplissage du liquide lave-glace .....	529
Filtre à carburant .....	529
<b>Remplacement d'ampoules</b> .....	530
<b>Contrôle et entretien des balais d'essuie-glace</b> .....	536
<b>Contrôle et entretien des pneumatiques</b>	
Contrôle des pneumatiques .....	541
Indicateurs d'usure .....	542
Durée de service des pneumatiques .....	542
Remplacement des pneumatiques.....	543
Permutation des pneumatiques.....	544

Dispositifs de traction pour conditions enneigées.....	545
---	-----

## Batterie 12 V .....

### Entretien de la télécommande

Remplacement de la pile de la télécommande .....	552
--	-----

### Entretien du système de commande de la climatisation.....

### Nettoyage

Entretien de l'habitacle .....	558
Entretien extérieur .....	560

### Accessoires et modifications .....

\* Non disponible sur tous les modèles



## Inspection et entretien

Pour votre sécurité, effectuer toutes les inspections et tous les entretiens indiqués afin de maintenir le véhicule en bon état. En cas d'anomalies (bruit, odeur, niveau de liquide de freins bas, traces d'huile au sol, etc.), faire inspecter le véhicule par un concessionnaire. Pour obtenir des informations détaillées sur l'entretien et les inspections, se reporter aux informations d'entretien disponibles pour votre véhicule/au programme d'entretien de ce manuel du propriétaire.

➤ **Programme d'entretien** \* P. 509

### ■ Types d'inspection et d'entretien

#### ■ Inspections périodiques

Procéder aux inspections avant d'entreprendre de longs voyages, lors du nettoyage du véhicule ou du plein.

#### ■ Inspections périodiques

- Vérifier le niveau du liquide de frein tous les mois.
  - **Liquide de frein** P. 528
- Vérifier la pression des pneus tous les mois. Rechercher la présence d'usure et d'objets étrangers sur la bande de roulement.
  - **Contrôle et entretien des pneumatiques** P. 541
- Vérifier le fonctionnement de l'éclairage extérieur tous les mois.
  - **Remplacement d'ampoules** P. 530
- Vérifier l'état des balais d'essuie-glace au minimum tous les six mois.
  - **Contrôle et entretien des balais d'essuie-glace** P. 536

## Consignes de sécurité lors de l'entretien

Certaines des mesures de sécurité les plus importantes sont indiquées dans le présent manuel. Toutefois, il est impossible de prévenir tous les risques associés à un entretien. C'est au conducteur de décider s'il se sent apte à exécuter une tâche donnée.

### ■ Sécurité d'entretien

- Pour réduire les risques d'incendie ou d'explosions, ne pas approcher de cigarettes, d'étincelles et de flammes de la batterie 12 V, du système haute tension et des pièces en contact avec le carburant.
- Ne jamais laisser de chiffons, tissus ou autres objets inflammables sous le capot.
  - La chaleur émanant du moteur et de l'échappement peut les enflammer et provoquer un incendie.
- Pour nettoyer les pièces, utiliser un produit de dégraissage ou de nettoyage de pièces en vente dans le commerce. Ne pas utiliser d'essence.
- Porter des lunettes et des vêtements de protection lors d'une intervention sur la batterie 12 V ou de l'utilisation d'air comprimé.
- Les gaz d'échappement du moteur contiennent du monoxyde de carbone. Ce gaz toxique peut entraîner la mort.
  - Avant de faire tourner le moteur, s'assurer que la zone de travail est suffisamment aérée.

### ⚠ Consignes de sécurité lors de l'entretien

#### ⚠ ATTENTION

Si l'entretien de ce véhicule n'est pas effectué correctement ou si un problème n'est pas corrigé avant de prendre la route, un accident peut survenir, pouvant entraîner des blessures graves ou mortelles.

Toujours suivre les recommandations et programmes d'inspection et d'entretien contenus dans le présent manuel d'utilisation/les informations d'entretien disponibles pour votre véhicule.

#### ⚠ ATTENTION

Le non-respect des recommandations et instructions d'entretien peut entraîner des blessures graves ou mortelles.

Toujours suivre les procédures et recommandations figurant dans le présent manuel d'utilisation.

## ■ Sécurité du véhicule

- Le véhicule doit être à l'arrêt.
  - S'assurer que le véhicule est stationné sur une surface plane, que le frein de stationnement est bien serré et que le système d'alimentation est arrêté.
- Faire attention aux pièces chaudes car elles peuvent provoquer des brûlures.
  - S'assurer que le système d'alimentation, y compris le moteur et le système d'échappement, a complètement refroidi avant de toucher les pièces du véhicule.
- Faire attention aux pièces mobiles car elles peuvent causer des blessures.
  - Ne pas activer le système d'alimentation si les instructions ne l'indiquent pas et ne pas approcher les mains ou les membres des pièces mobiles. Lorsque le mode d'alimentation est activé, le moteur peut démarrer automatiquement ou le ventilateur de radiateur peut commencer à fonctionner sans que le moteur tourne.
- Ne pas toucher la batterie haute tension et le câblage (orange).

## Pièces et liquides utilisés lors d'un entretien

---

Il est recommandé d'utiliser des pièces et liquides d'origine Honda lors des opérations d'entretien et de réparation effectués sur le véhicule. Les pièces d'origine Honda sont fabriquées selon les mêmes critères de qualité supérieure que celles utilisées dans les véhicules Honda.

## A propos de l'entretien

Si le véhicule est équipé du système de rappel d'entretien, l'interface d'information du conducteur indique quand un entretien doit être effectué sur le véhicule. Se reporter aux informations d'entretien disponibles pour votre véhicule pour obtenir une explication des codes d'opérations d'entretien qui s'affichent à l'écran.

📄 **Système de rappel d'entretien** \* P. 504

Si le véhicule n'est pas équipé du système de rappel d'entretien, suivre les programmes d'entretien figurant dans le manuel de service\* fourni avec le véhicule.

Si le véhicule est fourni sans carnet d'entretien\*, suivre le programme d'entretien du présent manuel d'utilisation.

📄 **Programme d'entretien** \* P. 509

### 📄 A propos de l'entretien

#### Modèles avec système de rappel d'entretien

Pour partir avec le véhicule en dehors des pays dans lesquels s'applique le système de rappel d'entretien, consulter un concessionnaire pour savoir comment enregistrer les informations relatives au système de rappel d'entretien et programmer les entretiens selon les conditions applicables au pays de destination.



Ce système fournit des informations sur les opérations d'entretien qui doivent être effectuées. Les opérations d'entretien sont représentées par un code et une icône. Le système vous indique le nombre de jours restant à parcourir avant d'emmener le véhicule chez un concessionnaire.

Lorsque la date du prochain entretien est imminente ou passée depuis peu, une icône d'avertissement apparaît également sur l'interface d'information du conducteur à chaque fois que le mode d'alimentation est ACTIVE.

## » Système de rappel d'entretien\*

Il est possible de choisir qu'un message d'avertissement correspondant s'affiche en plus de l'icône d'avertissement sur l'interface d'information du conducteur.

## ■ Affichage des informations de rappel d'entretien

1. Mettre le mode d'alimentation sur ACTIVE.
2. Appuyer sur la touche  (accueil).
3. Tourner la molette gauche de sélection jusqu'à ce que  s'affiche.
4. Appuyer sur la molette gauche de sélection pour accéder à l'écran d'informations relatives aux rappels d'entretien. Les éléments d'entretien s'affichent sur l'interface d'information du conducteur en même temps que les éléments d'entretien à venir.

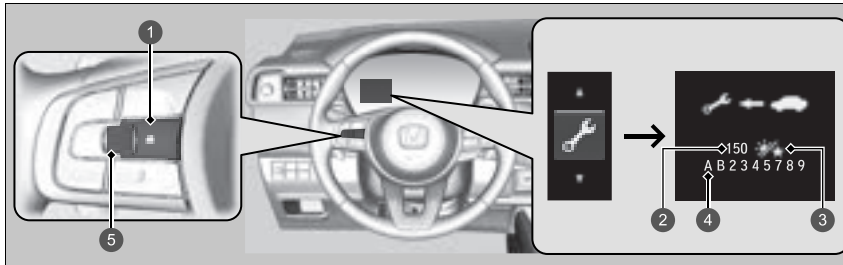





- 1 Touche  (accueil)
- 2 Jours restants
- 3 Icône du jour
- 4 Code(s) des opérations d'entretien
- 5 Molette gauche de sélection

Le témoin de message système (ⓘ) apparaît en même temps que les informations de rappel d'entretien.

## ▣ Affichage des informations de rappel d'entretien

En fonction des conditions d'utilisation du moteur et de l'état de l'huile moteur, le système calcule le nombre de jours restant à parcourir avant l'exécution du prochain entretien.

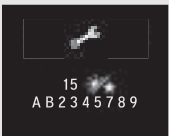
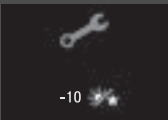
**■ Icônes d'avertissement et informations de rappel d'entretien de l'interface d'information du conducteur**

Icônes d'avertissement	Informations de rappel d'entretien	Explication	Informations
<p><b>Entretien à venir</b></p> 		<p>Une ou plusieurs opérations d'entretien doivent être effectuées sous 30 jours. Les jours restants sont estimés d'après vos conditions de conduite.</p>	<p>Le nombre de jours restants est actualisé quotidiennement.</p>
<p><b>Entretien à faire</b></p> 		<p>Une ou plusieurs opérations d'entretien doivent être effectuées sous 10 jours. Les jours restants sont estimés d'après vos conditions de conduite.</p>	<p>L'entretien indiqué doit être effectué dès que possible.</p>
<p><b>Entretien en retard</b></p> 		<p>L'opération d'entretien indiquée n'a toujours pas été effectuée après que le décompte des jours restants a atteint 0.</p>	<p>L'échéance de l'entretien a expiré. L'entretien doit être effectué immédiatement et le système de rappel d'entretien réinitialisé.</p>

## ■ Opérations de rappel d'entretien

Les opérations d'entretien qui apparaissent sur l'interface d'information du conducteur sont indiquées par un code et une icône.

Pour consulter l'explication des codes et des icônes de rappel d'entretien, se reporter aux informations d'entretien disponibles pour votre véhicule.

## ■ Disponibilité du système de rappel d'entretien

Même si l'information de rappel d'entretien apparaît sur l'interface d'information du conducteur en cas d'appui sur la touche  (accueil), ce système n'est pas disponible dans tous les pays. Se reporter aux informations d'entretien disponibles pour votre véhicule ou demander au concessionnaire s'il est possible d'utiliser le système de rappel d'entretien.



## ☒ Disponibilité du système de rappel d'entretien

Si vous projetez de partir avec votre véhicule en dehors des pays dans lesquels s'applique le système de rappel d'entretien, consulter un concessionnaire pour savoir comment enregistrer les informations relatives au système de rappel d'entretien et programmer les entretiens selon les conditions applicables au pays de destination.



## ■ Réinitialisation de l'affichage

Si vous effectuez vous-même l'entretien, vous devez réinitialiser l'affichage des informations de rappel d'entretien.

1. Mettre le mode d'alimentation sur ACTIVE.
2. Appuyer sur la touche  (accueil).
3. Tourner la molette gauche de sélection jusqu'à ce que  s'affiche.
4. Appuyer sur la molette gauche de sélection pour accéder à l'écran d'informations relatives aux rappels d'entretien.
5. Appuyer longuement sur la molette de sélection gauche jusqu'à ce que le mode de réinitialisation s'affiche.
6. Tourner la molette de sélection gauche pour sélectionner l'élément à réinitialiser (il est également possible de sélectionner **Annuler** pour mettre fin au processus).
  - Pour réinitialiser tous les éléments simultanément, sélectionner **Tous articles prévus**.
7. Appuyer sur la molette gauche de sélection pour réinitialiser l'élément sélectionné.
8. Répéter la procédure à partir de l'étape 5 pour les autres éléments à réinitialiser.

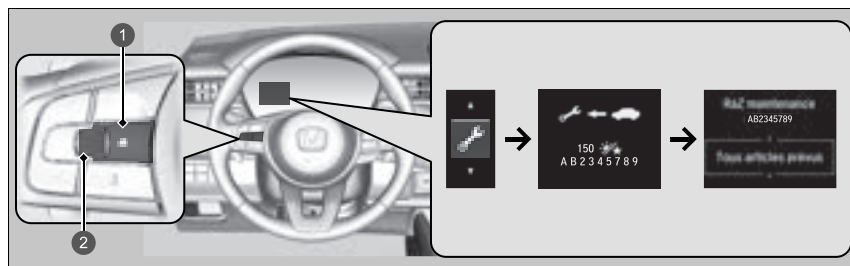

- 1 Touche  (accueil)
- 2 Molette gauche de sélection

## ►► Réinitialisation de l'affichage

### REMARQUE

Tout défaut de réinitialisation des informations de rappel d'entretien après un entretien entraîne l'affichage de périodicités d'entretien incorrectes, ce qui peut provoquer d'importants problèmes mécaniques.

L'écran d'informations du système de rappel d'entretien peut également être réinitialisé à l'aide de l'écran audio/information.

### Fonctions personnalisées P. 304

Le concessionnaire réinitialise l'affichage des informations de rappel d'entretien une fois l'entretien requis terminé. Si une personne autre qu'un concessionnaire effectue l'entretien, le propriétaire du véhicule doit réinitialiser lui-même l'affichage des informations de rappel d'entretien.

Les détails d'entretien de votre véhicule sont disponibles dans les informations d'entretien de votre véhicule (le cas échéant). Si les informations d'entretien ne sont pas disponibles, se reporter aux programmes d'entretien suivants.

Le programme d'entretien indique l'entretien minimum requis devant être effectué pour garantir le bon fonctionnement du véhicule. Selon les régions et les climats, des entretiens complémentaires peuvent être nécessaires. Consulter le carnet de garantie pour de plus amples informations.

Les travaux d'entretien doivent être effectués par des techniciens disposant de la formation et de l'équipement requis. Votre concessionnaire répond à tous ces critères.

Sauf modèles destinés à l'Ukraine

Entretien à effectuer en fonction de la distance ou du temps indiqué, selon première échéance.	km x 1 000	20	40	60	80	100	120	140	160	180	200
	mois	12	24	36	48	60	72	84	96	108	120
Remplacer l'huile moteur	Normal	Tous les 10 000 km ou tous les ans									
	Conditions difficiles	Tous les 5 000 km ou tous les 6 mois									
Remplacer le filtre à huile moteur	Normal	Tous les 20 000 km ou tous les 2 ans									
	Conditions difficiles	Tous les 10 000 km ou tous les ans									
Remplacer l'élément de filtre à air		Tous les 30 000 km									
Inspecter les jeux aux soupapes*1		Tous les 120 000 km									
Remplacer les bougies d'allumage		Tous les 100 000 km									

\*1 : méthode sensorielle

Régler les soupapes lors de l'entretien des 120 000 km si elles sont bruyantes.

Entretien à effectuer en fonction de la distance ou du temps indiqué, selon première échéance.	km x 1 000	20	40	60	80	100	120	140	160	180	200
	mois	12	24	36	48	60	72	84	96	108	120
Remplacer le liquide de refroidissement moteur	Après 200 000 km ou 10 ans, puis tous les 100 000 km ou tous les 5 ans										
Remplacer le liquide de transmission	Normal	Tous les 150 000 km ou tous les 6 ans									
	Conditions difficiles	Tous les 75 000 km ou tous les 3 ans									
Remplacer le filtre à poussière et à pollen		•	•	•	•	•	•	•	•	•	•
Inspecter les freins avant et arrière	Tous les 10 000 km ou tous les ans										
Remplacer le filtre à carburant	Normal	Tous les 180 000 km									
	Conditions difficiles	Tous les 110 000 km*1									
Remplacer le liquide de frein	Tous les 3 ans										
Vérifier la date de péremption sur le kit de réparation de crevaison	Tous les ans										
Permuter les pneumatiques (vérifier leur pression et leur état au moins une fois par mois)	Tous les 10 000 km										
<b>Inspecter visuellement les éléments suivants :</b>											
Cache-poussière de l'arbre d'entraînement Embouts de biellette de direction, boîtier de direction et caches Composants de la suspension	Tous les 10 000 km ou tous les ans										
Flexibles et conduites de frein (ABS/VSA compris) Système d'échappement Conduites et raccords d'alimentation en carburant Niveau et état de tous les liquides		•	•	•	•	•	•	•	•	•	•

\*1 : il est recommandé de remplacer le filtre à carburant si le carburant utilisé est peut-être contaminé par de la poussière, etc. car le filtre peut être obstrué plus tôt.

Modèles destinés à l'Ukraine

Entretien à effectuer en fonction de la distance ou du temps indiqué, selon première échéance.	km X 1 000	15	30	45	60	75	90	105	120	135	150	165	180	195	
	mois	12	24	36	48	60	72	84	96	108	120	132	144	156	
Remplacer l'huile moteur	Normal	•	•	•	•	•	•	•	•	•	•	•	•	•	
	Conditions difficiles	Tous les 7 500 km ou tous les 6 mois													
Remplacer le filtre à huile moteur	Normal	•	•	•	•	•	•	•	•	•	•	•	•	•	
	Conditions difficiles	Tous les 7 500 km ou tous les 6 mois													
Remplacer l'élément de filtre à air	Tous les 30 000 km														
Inspecter les jeux aux soupapes*1	Tous les 120 000 km														
Remplacer les bougies d'allumage*2	Tous les 120 000 km														
Remplacer le liquide de refroidissement moteur	A 200 000 km ou au bout de 10 ans, puis tous les 100 000 km ou tous les 5 ans														
Remplacer le liquide de transmission	Tous les 80 000 km ou 4 ans														
Remplacer le filtre à poussière et à pollen	•	•	•	•	•	•	•	•	•	•	•	•	•	•	
Inspecter les freins avant et arrière	•	•	•	•	•	•	•	•	•	•	•	•	•	•	
Remplacer le filtre à carburant	Normal	Tous les 180 000 km													
	Conditions difficiles	Tous les 105 000 km*3													
Remplacer le liquide de frein	Tous les 3 ans														
Vérifier la date de péremption sur le kit de réparation de crevaison	Tous les ans														
Permuter les pneumatiques (vérifier leur pression et leur état au moins une fois par mois)	Tous les 15 000 km														
Contrôler l'alignement des phares	•	•	•	•	•	•	•	•	•	•	•	•	•	•	

\*1 : méthode sensorielle

Régler les soupapes lors de l'entretien des 120 000 km si elles sont bruyantes.

\*2 : Inspecter tous les 15 000 km

\*3 : il est recommandé de remplacer le filtre à carburant si le carburant utilisé est peut-être contaminé par de la poussière, etc. car le filtre peut être obstrué plus tôt.

Entretien à effectuer en fonction de la distance ou du temps indiqué, selon première échéance.	km X 1 000	15	30	45	60	75	90	105	120	135	150	165	180	195
	mois	12	24	36	48	60	72	84	96	108	120	132	144	156
Effectuer un essai sur route (bruit, stabilité, fonctionnement du tableau de bord)		•	•	•	•	•	•	•	•	•	•	•	•	•

**Inspecter visuellement les éléments suivants :**

Cache-poussière de l'arbre d'entraînement														
Embouts de biellette de direction, boîtier de direction et caches														
Composants de la suspension														
Flexibles et conduites de frein (ABS/VSA compris)	•	•	•	•	•	•	•	•	•	•	•	•	•	•
Système d'échappement														
Conduites et raccords d'alimentation en carburant														
Niveau et état de tous les liquides														

Si le véhicule est utilisé dans des conditions difficiles, les périodicités pour conditions difficiles du programme d'entretien doivent être appliquées aux éléments suivants.

Eléments	Condition
Huile moteur et filtre à huile	A, B, C, D et E
Liquide de transmission*1	B, D

\*1 :Sauf modèles destinés à l'Ukraine

#### ►► Programme d'entretien\*

Les conditions de conduite sont considérées comme difficiles dans les situations suivantes :

- A. Moins de 8 km, ou moins de 16 km parcourus par trajet à des températures inférieures au point de congélation.
- B. Température extrêmement élevée, supérieure à 35 °C.
- C. Ralenti prolongé ou longues périodes de la fonction « stop-and-go ».
- D. Avec des barres de toit chargées ou sur une route de montagne.
- E. Routes boueuses, poussiéreuses ou dégivrées.

## Enregistrement de l'entretien (véhicules sans enregistrement d'entretien séparé)

Demander au concessionnaire d'enregistrer toutes les opérations d'entretien nécessaires ci-dessous. Conserver les récépissés de toutes les interventions effectuées sur le véhicule.

Sauf modèles destinés à l'Ukraine

km ou mois	Date	Signature ou cachet
<b>20 000 km</b> (ou 12 mois)		
<b>40 000 km</b> (ou 24 mois)		
<b>60 000 km</b> (ou 36 mois)		
<b>80 000 km</b> (ou 48 mois)		
<b>100 000 km</b> (ou 60 mois)		
<b>120 000 km</b> (ou 72 mois)		
<b>140 000 km</b> (ou 84 mois)		
<b>160 000 km</b> (ou 96 mois)		
<b>180 000 km</b> (ou 108 mois)		
<b>200 000 km</b> (ou 120 mois)		



Modèles destinés à l'Ukraine

	km ou mois	Date	Signature ou cachet
	<b>15 000 km</b> (ou 12 mois)		
	<b>30 000 km</b> (ou 24 mois)		
	<b>45 000 km</b> (ou 36 mois)		
	<b>60 000 km</b> (ou 48 mois)		
	<b>75 000 km</b> (ou 60 mois)		
	<b>90 000 km</b> (ou 72 mois)		
	<b>105 000 km</b> (ou 84 mois)		
	<b>120 000 km</b> (ou 96 mois)		
	<b>135 000 km</b> (ou 108 mois)		
	<b>150 000 km</b> (ou 120 mois)		
	<b>165 000 km</b> (ou 132 mois)		
	<b>180 000 km</b> (ou 144 mois)		
	<b>195 000 km</b> (ou 156 mois)		

## Eléments d'entretien sous le capot

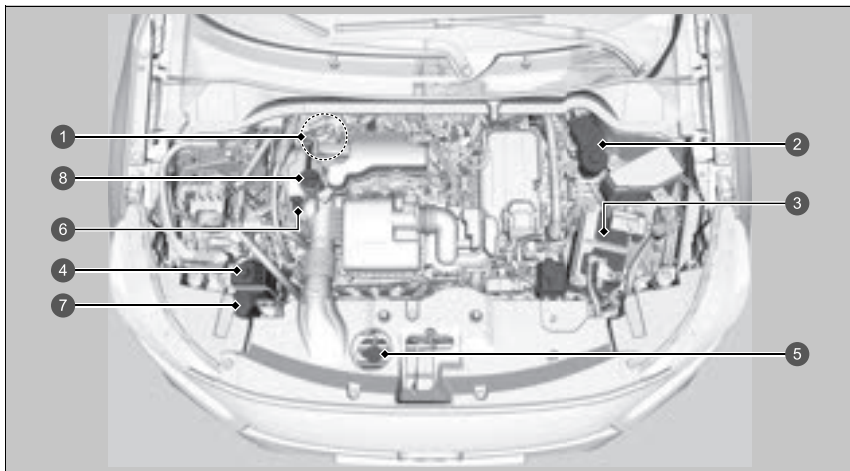

- ❶ Liquide de frein (bouchon noir) (modèle à conduite à droite)
- ❷ Liquide de frein (bouchon noir) (modèle à conduite à gauche)
- ❸ Batterie 12 volts
- ❹ Réservoir de liquide de refroidissement
- ❺ Bouchon de radiateur
- ❻ Jauge de niveau d'huile moteur (orange)
- ❼ Liquide lave-glace (bouchon bleu)
- ❽ Bouchon de remplissage d'huile moteur

## Ouverture du capot

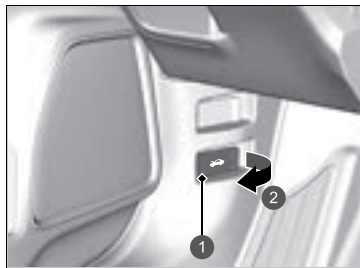

- 1 Poignée de déverrouillage du capot
- 2 Tirer

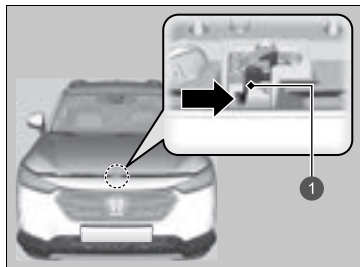

- 1 Levier

1. Stationner le véhicule sur une surface plane et serrer le frein de stationnement.
2. Tirer la poignée de déverrouillage du capot située sous l'angle extérieur inférieur du tableau de bord, côté conducteur.
  - Le capot s'entrouvre.

3. Pousser le levier de verrouillage du capot (situé au centre du capot sous le bord avant) sur le côté et soulever le capot. Relâcher le levier après avoir soulevé légèrement le capot.

### » Ouverture du capot

#### REMARQUE

Ne pas ouvrir le capot lorsque les essuie-glaces sont relevés. Le capot heurtera les essuie-glaces au risque d'endommager le capot et/ou les essuie-glaces.

Après avoir fermé le capot, vérifier qu'il est bien verrouillé.

Si le levier de verrouillage du capot est dur ou si le capot peut être ouvert sans soulever le levier, il est nécessaire de nettoyer et de lubrifier le mécanisme.

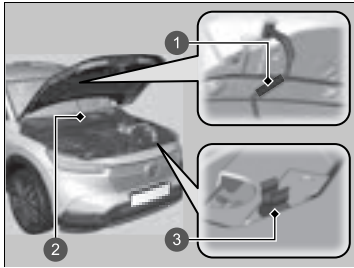

- ① Poignée
- ② Béquille
- ③ Clip

**4.** Saisir la béquille par la poignée et la dégager du clip. Engager la béquille dans le capot.

Pour fermer le capot, retirer la béquille, l'insérer dans le clip et abaisser doucement le capot. Lorsque le capot se trouve à environ 30 cm de hauteur, retirer la main et laisser tomber le capot.

## Huile moteur recommandée

Utiliser une huile moteur d'origine ou toute autre huile moteur vendue dans le commerce, dont le type et la viscosité sont adaptés (à la température ambiante) comme illustré ci-après.

L'huile contribue largement aux performances et à la longévité du moteur. L'utilisation d'huile détériorée ou en quantité insuffisante risque d'endommager le moteur ou d'entraîner un dysfonctionnement de ce dernier.

### Modèles destinés à l'Europe et à l'Ukraine

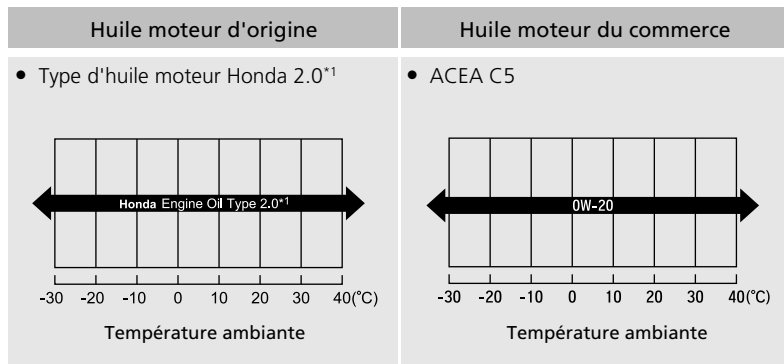

\*1 : formulée pour améliorer l'économie de carburant.

### ►► Huile moteur recommandée

Additifs d'huile moteur

Il n'est pas possible d'utiliser des additifs d'huile moteur.

Sauf modèles destinés à l'Europe et à l'Ukraine

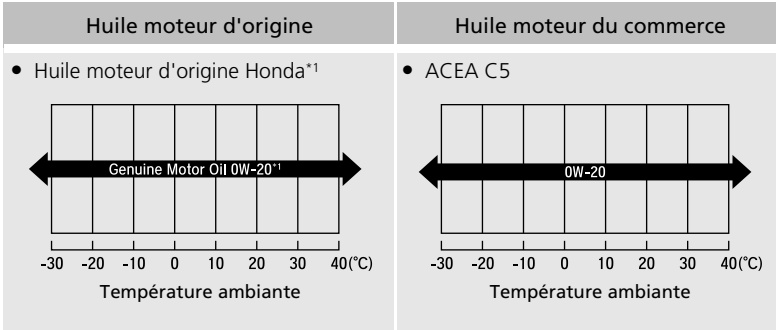

\*1 : formulée pour améliorer l'économie de carburant.

## Vérification du niveau d'huile

Il est recommandé de vérifier le niveau d'huile moteur à chaque plein.  
Stationner le véhicule sur une surface plane.

Désactiver le système d'alimentation. Il est possible de vérifier le niveau d'huile sans avoir fait tourner le moteur au préalable. Si le moteur vient de tourner, attendre environ trois minutes avant de vérifier l'huile.

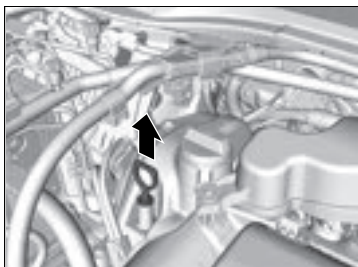

1. Retirer la jauge de niveau (orange).
2. Essuyer la jauge de niveau avec un chiffon propre ou un essuie-tout.
3. L'insérer de nouveau jusqu'au fond de l'orifice.

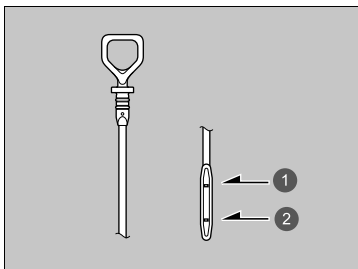

- 1 Repère supérieur
- 2 Repère inférieur

4. Retirer de nouveau la jauge et vérifier le niveau. Il doit se trouver entre les repères supérieur et inférieur. Faire l'appoint d'huile le cas échéant.

### ► Vérification du niveau d'huile

Si le niveau d'huile se trouve près de ou sous le repère inférieur, ajouter de l'huile lentement en veillant à ne pas dépasser le repère supérieur.

La quantité d'huile consommée dépend de la façon dont le véhicule est conduit, et des conditions routières et climatiques. Le taux de consommation d'huile peut atteindre 1 litre pour 1 000 km.

La consommation peut être plus importante lorsque le moteur est neuf.

## Appoint d'huile moteur

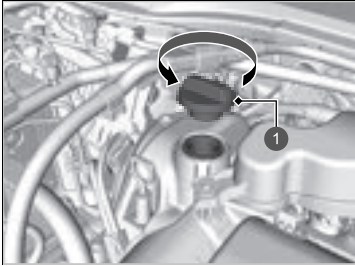

❶ Bouchon de remplissage d'huile moteur

1. Dévisser et retirer le bouchon de remplissage d'huile moteur.
2. Ajouter de l'huile lentement.
3. Remettre en place le bouchon de remplissage d'huile moteur et le serrer fermement.
4. Attendre trois minutes et vérifier à nouveau le niveau d'huile moteur à l'aide de la jauge.

### ⚠ Appoint d'huile moteur

#### REMARQUE

Ne pas ajouter d'huile moteur au-delà du repère supérieur. Une quantité excessive d'huile moteur peut engendrer des fuites et une détérioration du moteur.

En cas d'écoulement d'huile, essuyer immédiatement. L'huile répandue risque d'endommager les composants du compartiment moteur.



## Circuit de refroidissement

**Liquide de refroidissement spécifié : antigel toutes saisons/liquide de refroidissement type 2 Honda**

Il s'agit d'un liquide de refroidissement pré-mélangé à 50 % d'antigel et 50 % d'eau. Ne pas ajouter d'antigel pur ni d'eau.

Il est recommandé de vérifier le niveau du liquide de refroidissement moteur à chaque plein. Vérifier tout d'abord le réservoir de réserve. S'il est complètement vide, vérifier également le niveau du liquide de refroidissement dans le radiateur. Faire l'appoint de liquide de refroidissement moteur en conséquence.

### Réservoir de réserve

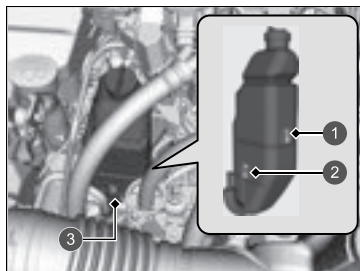

- ① MAX
- ② MIN
- ③ Réservoir de réserve

1. **S'assurer que le moteur et le radiateur ont refroidi.**
2. Vérifier la quantité du liquide de refroidissement dans le réservoir de réserve.
  - Si le niveau du liquide de refroidissement est inférieur au repère **MIN**, ajouter du liquide de refroidissement spécifié jusqu'au repère **MAX**.

### ►► Circuit de refroidissement

## ⚠ ATTENTION

Si le bouchon du radiateur est retiré alors que le moteur est encore chaud, le liquide de refroidissement risque de gicler et de provoquer de graves brûlures.

Toujours laisser refroidir le moteur et le radiateur avant de retirer le bouchon de radiateur.

### REMARQUE

Si des températures constamment en dessous de -30 °C sont attendues, revoir la concentration du mélange en liquide de refroidissement à la hausse. Consulter un concessionnaire Honda pour plus de détails au sujet du mélange approprié de liquide de refroidissement.

Si l'antigel/le liquide de refroidissement Honda n'est pas disponible, il est possible d'utiliser temporairement du liquide de refroidissement sans silicate d'une autre grande marque. Vérifier qu'il s'agit bien d'un liquide de refroidissement de qualité supérieure recommandé pour les moteurs en aluminium. L'utilisation continue d'un liquide de refroidissement d'une marque autre que Honda peut entraîner des problèmes de corrosion, et par conséquent le dysfonctionnement ou la défaillance du système de refroidissement. Le circuit de refroidissement devra être rincé et rempli de nouveau avec de l'antigel/du liquide de refroidissement Honda dès que possible.

Ne pas ajouter d'inhibiteur de corrosion ou autres additifs dans le circuit de refroidissement du véhicule. Ils pourraient ne pas être compatibles avec le liquide de refroidissement ou les composants du moteur.

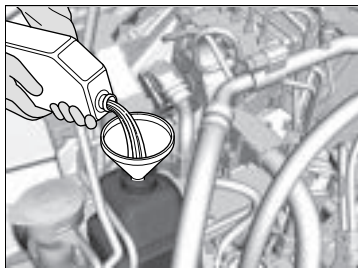

3. Contrôler l'étanchéité du circuit de refroidissement.

## ■ Radiateur

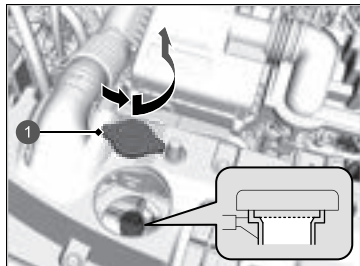

① Bouchon de radiateur

1. **S'assurer que le moteur et le radiateur ont refroidi.**
2. Tourner le bouchon du radiateur de 1/8e de tour dans le sens inverse des aiguilles d'une montre et dissiper la pression du circuit de refroidissement.
3. Appuyer sur le bouchon du radiateur et le tourner dans le sens contraire des aiguilles d'une montre pour le déposer.
4. Le niveau du liquide de refroidissement devrait remonter jusqu'à la base du goulot de remplissage. Ajouter du liquide de refroidissement si son niveau est trop bas.
5. Reposer le bouchon du radiateur et le serrer fermement.

## ■ Bouchon de radiateur



- Ne jamais ouvrir à chaud.
- Le liquide de refroidissement chaud provoque de graves brûlures.
- La soupape de décharge de pression s'ouvre à 108 kPa.

## » Radiateur

### REMARQUE

Verser le liquide lentement et soigneusement afin de ne pas en renverser. Nettoyer immédiatement tout écoulement, car cela peut endommager les composants situés dans le compartiment moteur.

## Liquide de transmission

### Liquide spécifié : Honda ATF DW-1

Demander à un concessionnaire de vérifier le niveau du liquide et de le remplacer si nécessaire. Respecter les périodicités d'entretien fixées pour le changement du liquide de transmission du véhicule.

📄 **Programme d'entretien** \* P. 509

Ne pas essayer de vérifier ou de changer soi-même le liquide de transmission.

### 🔗 Liquide de transmission

#### REMARQUE

**Ne pas mélanger le liquide Honda ATF DW-1 avec d'autres liquides de transmission.**

L'utilisation d'un liquide de transmission autre que Honda ATF DW-1 peut affecter le fonctionnement et la durée de vie de la transmission du véhicule, et endommager cette dernière.

Tout dommage causé par l'utilisation d'un liquide de transmission non équivalent au liquide Honda ATF DW-1 n'est pas couvert par la garantie limitée véhicule neuf Honda.

\* Non disponible sur tous les modèles

## Liquide de frein

Liquide spécifié : liquide de frein DOT 3 ou DOT 4

### ■ Contrôle du liquide de frein

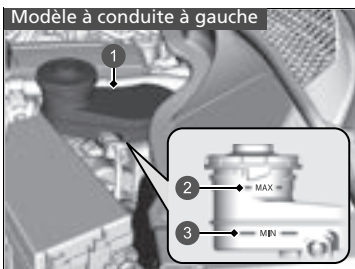

- 1 Réservoir de réserve
- 2 **MAX**
- 3 **MIN**

Le niveau du liquide doit se situer entre les repères **MIN** et **MAX** indiqués sur le côté du réservoir de réserve.

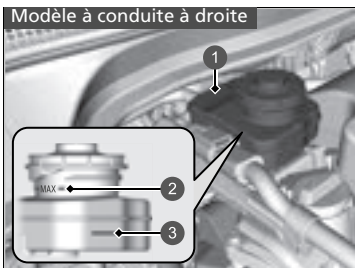

- 1 Réservoir de réserve
- 2 **MAX**
- 3 **MIN**

### » Liquide de frein

#### REMARQUE

Le liquide de frein DOT 5 n'est pas compatible avec le système de freinage du véhicule et peut entraîner des dommages importants.

Il est recommandé d'utiliser un produit d'origine.

Si le niveau du liquide de frein est en dessous ou au niveau du repère **MIN**, faire contrôler l'étanchéité du système ou l'état des plaquettes de frein du véhicule dès que possible par un concessionnaire.

## Remplissage du liquide lave-glace

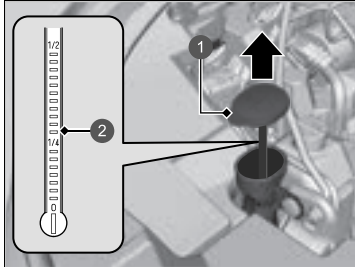

- ① Bouchon
- ② Jauge de niveau

Vérifier la quantité de liquide lave-glace à l'aide de la jauge de niveau de liquide lave-glace située sur le bouchon.

Si le niveau est bas, remplir le réservoir de lave-glace.

Verser soigneusement le liquide lave-glace. Ne pas remplir excessivement le réservoir.

## Filtre à carburant

Remplacer le filtre à carburant selon les périodicités recommandées dans le programme d'entretien.

Faire remplacer le filtre à carburant par un technicien qualifié. Le carburant contenu dans le circuit peut gicler et représenter un danger si tous les raccords des conduites d'alimentation en carburant ne sont pas manipulés correctement.

### Remplissage du liquide lave-glace

#### REMARQUE

Ne pas ajouter d'antigel ou de mélange vinaigre/eau dans le réservoir de liquide de lave-glace.

L'antigel peut endommager la peinture du véhicule.

Un mélange vinaigre/eau peut endommager la pompe du lave-glace.

Utiliser uniquement du liquide lave-glace disponible dans le commerce.

Éviter l'utilisation prolongée d'eau calcaire pour éviter la formation et l'accumulation de tartre.

### Filtre à carburant

#### Modèles avec système de rappel d'entretien

Le filtre à carburant doit être remplacé conformément aux indications de rappel d'entretien.

## Phares

---

Les phares sont de type à LED. Demander à un concessionnaire Honda habilité d'inspecter et de remplacer l'ensemble d'éclairage.

## Feux antibrouillard avant\*

---

Les feux antibrouillard avant sont de type à LED. Demander à un concessionnaire Honda habilité d'inspecter et de remplacer l'ensemble d'éclairage.

## Feux de position/feux de jour

---

Les feux de jour/de position sont de type à LED. Demander à un concessionnaire Honda habilité d'inspecter et de remplacer l'ensemble d'éclairage.

## Clignotants avant

---

Les clignotants avant sont de type à LED. Demander à un concessionnaire Honda habilité d'inspecter et de remplacer l'ensemble d'éclairage.

## Feux de virage actifs\*

---

Les feux de virage actifs sont de type à LED. Demander à un concessionnaire Honda habilité d'inspecter et de remplacer l'ensemble d'éclairage.

## Clignotants latéraux/feux de détresse

---

Les clignotants latéraux des rétroviseurs sont de type à LED. Demander à un concessionnaire Honda habilité d'inspecter et de remplacer l'ensemble d'éclairage.

### ☞ Phares

Le réglage du faisceau des phares s'effectue en usine et ne nécessite pas d'ajustement supplémentaire. Toutefois, en cas de transport fréquent de charges lourdes dans le compartiment à bagages, faire régler le faisceau des phares par un concessionnaire ou un technicien qualifié.

## Ampoules de feu stop/feu arrière et de clignotant arrière

En cas de remplacement, utiliser les ampoules suivantes.

**Feu stop : LED**  
**Feu arrière : LED**  
**Clignotant arrière : 21 W (orange)**

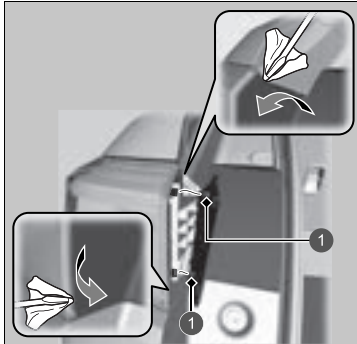

1 Attaches

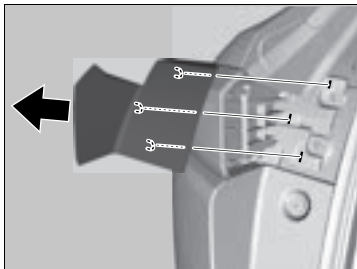

1. Insérer le tournevis plat entre l'extrémité supérieure du cache et la carrosserie du véhicule, puis retirer l'attache.
  - Envelopper le tournevis plat avec un chiffon pour éviter de rayer la carrosserie du véhicule.
2. Insérer le tournevis plat entre l'extrémité inférieure du cache et l'ensemble d'éclairage, puis retirer l'attache.
  - Envelopper le tournevis plat avec un chiffon pour éviter de rayer l'ensemble d'éclairage.
3. Retirer le cache en le tirant dans le sens de la flèche sur l'image.

### ▣ Ampoules de feu stop/feu arrière et de clignotant arrière

Les feux stop/feux arrière sont de type à LED. Demander à un concessionnaire Honda habilité d'inspecter et de remplacer l'ensemble d'éclairage.



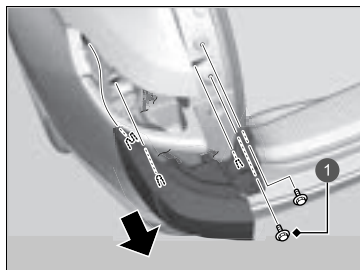

1 Boulons

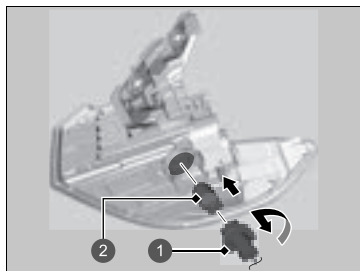

1 Douille  
2 Ampoule

4. Retirer les boulons.
5. Retirer l'ensemble d'éclairage en le tirant dans le sens de la flèche sur l'image.

6. Tourner la douille dans le sens anti-horaire et la déposer. Déposer l'ampoule à remplacer.
7. Insérer une ampoule neuve.

## Ampoules des feux arrière, des feux antibrouillard arrière et des feux de recul

En cas de remplacement, utiliser les ampoules suivantes.

**Feu arrière : LED**  
**Feu antibrouillard arrière : LED**  
**Feu de recul : 16 W**

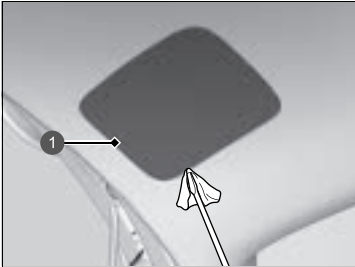

① Couvercle

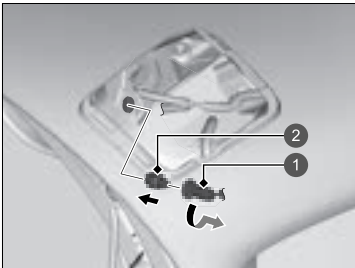

① Douille  
② Ampoule

1. Faire levier sur le bord du cache à l'aide d'un tournevis à lame plate pour le retirer.  
► Entourer le tournevis à lame plate d'un chiffon pour éviter les rayures.

2. Tourner la douille dans le sens anti-horaire et la déposer. Déposer l'ampoule à remplacer.
3. Insérer une ampoule neuve.

► Ampoules des feux arrière, des feux antibrouillard arrière et des feux de recul

Les feux arrière et les feux antibrouillard arrière sont de type à LED. Demander à un concessionnaire Honda habilité d'inspecter et de remplacer l'ensemble d'éclairage.

## Eclairage de plaque d'immatriculation arrière

---

L'éclairage de plaque d'immatriculation arrière est de type à LED. Demander à un concessionnaire Honda habilité d'inspecter et de remplacer l'ensemble d'éclairage.

## Troisième feu stop

---

Le troisième feu stop est de type à LED. Demander à un concessionnaire Honda habilité d'inspecter et de remplacer l'ensemble d'éclairage.

## Autres ampoules

---

### ■ Ampoules de miroirs de courtoisie

Demander à un concessionnaire Honda agréé d'inspecter et de remplacer les ampoules.

## Contrôle des balais d'essuie-glace

Si le caoutchouc du balai d'essuie-glace est détérioré, il laisse des traînées, devient bruyant et les surfaces dures du balai risquent de rayer le verre du pare-brise.

## Remplacement du caoutchouc des balais d'essuie-glace avant

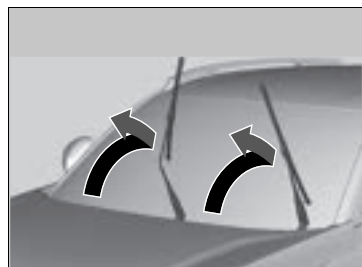

1. Lever tout d'abord le bras d'essuie-glace côté conducteur, puis côté passager.

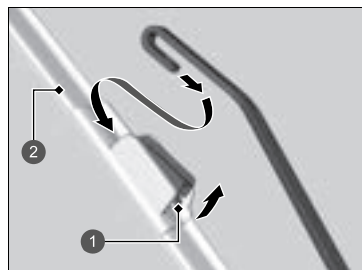

2. Enfoncer la languette, la maintenir dans cette position et retirer le support du bras d'essuie-glace en le faisant glisser.

- ① Languette
- ② Support

### » Remplacement du caoutchouc des balais d'essuie-glace avant

#### REMARQUE

Ne pas faire tomber le bras d'essuie-glace sur le pare-brise : cela pourrait endommager le bras d'essuie-glace et/ou le pare-brise.

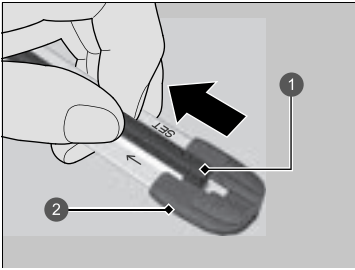

- 1 Balai d'essuie-glace
- 2 Capuchon d'extrémité en bas

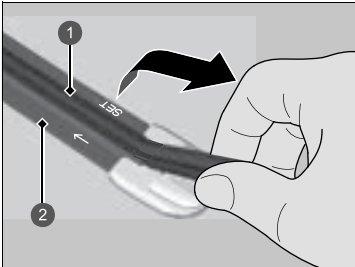

- 1 Balai d'essuie-glace
- 2 Support

3. Tirer l'extrémité du balai d'essuie-glace dans le sens de la flèche sur l'image jusqu'à ce qu'il soit sorti du capuchon d'extrémité du support.

4. Tirer le balai d'essuie-glace dans le sens opposé pour le faire coulisser hors du support.

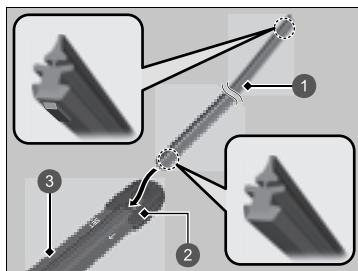

- ① Balai d'essuie-glace
- ② Bouchon
- ③ Support

5. Insérer le côté plat du nouveau balai d'essuie-glace sur la partie inférieure du support. Insérer le balai sur toute la longueur.
6. Installer l'extrémité du balai d'essuie-glace dans le capuchon.
7. Faire glisser le support sur le bras d'essuie-glace jusqu'à ce qu'il se verrouille.
8. Abaisser tout d'abord le bras d'essuie-glace côté passager, puis côté conducteur.

## Remplacement du caoutchouc des balais d'essuie-glace arrière

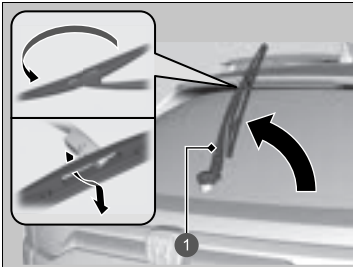

1 Bras d'essuie-glace

1. Relever le bras d'essuie-glace.
2. Pivoter l'extrémité inférieure du balai d'essuie-glace vers le haut jusqu'à ce qu'elle se détache du bras d'essuie-glace.

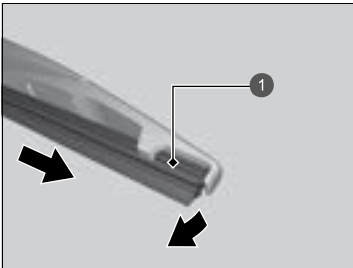

1 Balai d'essuie-glace

3. Faire glisser le balai hors de l'essuie-glace.

### Remplacement du caoutchouc des balais d'essuie-glace arrière

#### REMARQUE

Eviter de relâcher brusquement le bras d'essuie-glace ; cela risque de détériorer la vitre arrière.



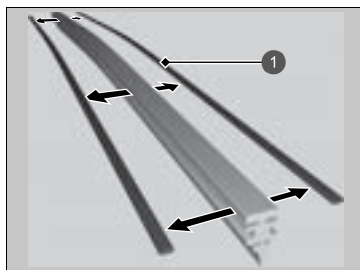

1 Pièce de retenue

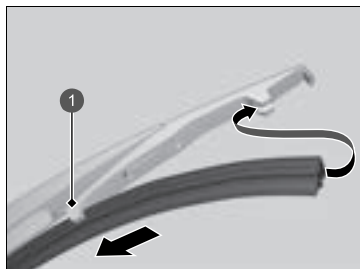

1 Support

4. Déposer les éléments de retenue du balai d'essuie-glace et les monter sur un balai en caoutchouc neuf.

5. Faire coulisser le balai d'essuie-glace neuf sur le support.

- S'assurer que le balai s'engage correctement, puis installer l'ensemble de balai d'essuie-glace sur le bras d'essuie-glace.

## Contrôle des pneumatiques

Pour une utilisation en toute sécurité du véhicule, les pneumatiques doivent être du type et de la taille appropriés, en bon état avec une bande de roulement adéquate, et correctement gonflés.

### ■ Consignes de gonflage

Des pneumatiques correctement gonflés offrent une tenue de route, une durée de vie de la bande de roulement et un confort optimum. Se reporter à l'étiquette du montant de porte côté conducteur pour connaître la pression spécifiée.

Des pneumatiques sous-gonflés s'usent de manière irrégulière, affectent négativement la tenue de route et la consommation de carburant, et sont plus enclins à la surchauffe.

Des pneus surgonflés affectent le confort de conduite, sont plus sensibles aux dangers de la route et s'usent de manière irrégulière.

Avant chaque utilisation journalière du véhicule, examiner tous les pneumatiques. Si l'un des pneumatiques semble plus plat que les autres, vérifier la pression de gonflage avec un manomètre.

Au moins une fois par mois ou avant chaque long trajet, utiliser un manomètre pour mesurer la pression de tous les pneus. Même les pneumatiques en bon état peuvent perdre entre 10 et 20 kPa (0,1 à 0,2 bar) par mois.

### ■ Consignes d'inspection

A chaque contrôle de la pression de gonflage, inspecter également les pneumatiques et les tiges de valve.

Rechercher la présence de :

- Bosses ou hernies sur le flanc ou la bande de roulement des pneumatiques. Remplacer le pneumatique s'il présente des entailles, fentes ou craquelures sur son flanc. Le remplacer si du textile ou des câbles apparaissent.
- Corps étrangers et fuites d'air qu'il conviendra d'éliminer.
- Usure irrégulière de la bande de roulement. Faire vérifier l'alignement des roues par un concessionnaire.
- Usure excessive de la bande de roulement.  
➤ **Indicateurs d'usure** P. 542
- Craquelures ou autres dommages autour de la tige de valve.

### ☒ Contrôle des pneumatiques

## ⚠ ATTENTION

**Conduire avec des pneumatiques excessivement usés ou incorrectement gonflés peut provoquer un accident pouvant entraîner des blessures graves, voire mortelles.**

**Suivre toutes les instructions contenues dans ce manuel d'utilisation concernant le gonflage et l'entretien des pneumatiques.**

Mesurer la pression de gonflage à froid. Cela signifie que le véhicule est garé depuis trois heures au moins ou qu'il a parcouru moins de 1,6 km. Le cas échéant, ajouter ou libérer de l'air jusqu'à obtenir la pression spécifiée.

Si la pression des pneus est contrôlée à chaud, elle peut être de 30-40 kPa (0,3-0,4 bar) supérieure à celle d'un contrôle effectué à froid.

Le système d'avertissement de perte de pression doit être étalonné après chaque réglage de pression des pneus.

➤ **Système d'avertissement de perte de pression** P. 392

## Indicateurs d'usure

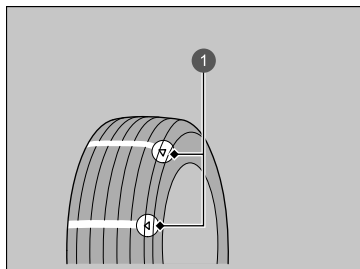

1 Exemple de repère d'indicateur d'usure

La rainure où se trouve l'indicateur d'usure est moins profonde de 1,6 mm environ par rapport aux autres endroits du pneumatique. Si l'usure de la bande de roulement est telle que l'indicateur se voit, remplacer le pneumatique.

**Des pneumatiques usés présentent une adhérence réduite sur routes mouillées.**

## Durée de service des pneumatiques

La durée de service des pneumatiques dépend de nombreux facteurs : habitudes de conduite, état des routes, charge du véhicule, pression de gonflage, historique d'entretien, vitesse et conditions environnementales (même lorsque les pneumatiques ne roulent pas).

En plus des inspections périodiques et du contrôle de pression de gonflage, il est recommandé d'effectuer une inspection annuelle lorsque les pneumatiques ont plus de cinq ans. Tous les pneumatiques doivent être remplacés après une durée de service de 10 ans à compter de la date de fabrication, quels que soient leur état et leur degré d'usure.

### ►► Contrôle des pneumatiques

Faire vérifier les pneumatiques par un concessionnaire en cas de vibration constante en cours de conduite. Les pneumatiques neufs et tout pneumatique qui a été déposé et reposé doivent être correctement équilibrés.

## Remplacement des pneumatiques

Remplacer les pneumatiques par des pneumatiques radiaux de mêmes taille, capacité de charge, indice de vitesse et indice de pression des pneus maximale à froid (comme indiqué sur le flanc du pneumatique). L'utilisation de pneumatiques de taille et de conception différentes peut altérer le fonctionnement de certains systèmes du véhicule, tels que l'ABS et le système d'assistance à la stabilité du véhicule (VSA).

Il est recommandé de remplacer les quatre pneumatiques en même temps. Si cela n'est pas possible, remplacer les pneumatiques avant et les pneumatiques arrière par paire.

S'assurer que les spécifications des jantes correspondent aux spécifications des jantes d'origine.

### Remplacement des pneumatiques

#### **ATTENTION**

Le montage de pneumatiques inappropriés sur le véhicule peut affecter sa tenue de route et sa stabilité. Ceci peut provoquer un accident pouvant entraîner des blessures graves, voire mortelles.

Toujours utiliser des pneus du type et de la taille recommandés sur l'étiquette apposée sur le véhicule.

## Permutation des pneumatiques

La permutation des pneumatiques conformément au programme d'entretien permet une usure plus régulière et augmente leur durée de vie.

### ■ Pneumatiques sans repères de sens de rotation

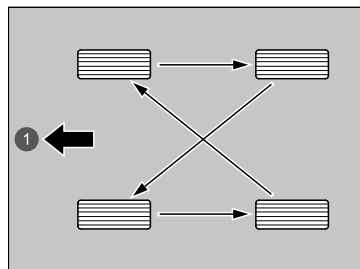

Permuter les pneumatiques comme indiqué ici.

1 Avant

### ■ Pneumatiques avec repères de sens de rotation

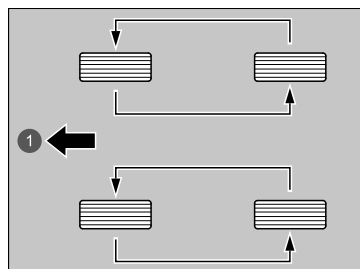

Permuter les pneumatiques comme indiqué ici.

1 Avant

### ►► Permutation des pneumatiques

Les pneumatiques à sculptures directionnelles peuvent être permutés uniquement entre l'avant et l'arrière (pas d'un côté à l'autre).

Les pneumatiques directionnels doivent être montés avec le repère de sens de rotation orienté vers l'avant, comme indiqué ci-dessous.

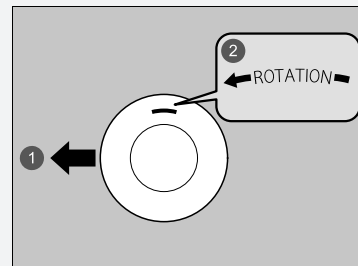

- 1 Avant
- 2 Repère de sens de rotation

Lorsque les pneumatiques sont permutés, penser à vérifier leur pression de gonflage.

Le système d'avertissement de perte de pression doit être étalonné après chaque permutation des pneus.

► **Système d'avertissement de perte de pression** P. 392

## Dispositifs de traction pour conditions enneigées

Si les routes sont enneigées ou verglacées, monter des pneumatiques hiver ou des chaînes, ralentir et maintenir une distance suffisante entre les véhicules.

Tourner le volant ou actionner les freins avec précaution pour éviter de dérapier.

Utiliser des chaînes, des pneumatiques hiver ou des pneumatiques toutes saisons en fonction des besoins ou conformément à la législation.

Lors de la pose, se reporter aux points suivants.

Pour les pneumatiques hiver :

- Choisir des pneumatiques de taille et de capacité de charge similaires aux pneumatiques d'origine.

- Poser les pneumatiques hiver sur les quatre roues.

Pour les chaînes :

- Consulter un concessionnaire avant l'achat de tout type de chaînes pour le véhicule.
- Les poser uniquement sur les pneumatiques avant.
- Le véhicule présentant un jeu limité entre le pneumatique et le passage de roue, il est fortement recommandé d'utiliser les chaînes indiquées ci-dessous :

Dimension du pneu d'origine*1	Type de chaîne
225/50R18	HYBRIDE RUD innove8 4718376

\*1 : la dimension du pneu d'origine est spécifiée sur l'étiquette d'information relative aux pneumatiques située sur le montant de porte côté conducteur.

- Lors de la pose, suivre les instructions du fabricant de chaînes. Les serrer au maximum.
- Vérifier que les chaînes ne touchent pas les conduites de frein ou la suspension.
- Conduire lentement.

### Dispositifs de traction pour conditions enneigées

## ATTENTION

L'utilisation de mauvaises chaînes ou une mauvaise installation des chaînes peut endommager les conduites de frein et provoquer un accident pouvant entraîner des blessures graves ou mortelles.

Suivre les instructions du présent manuel d'utilisation concernant le choix et l'utilisation des chaînes.

### REMARQUE

Les équipements de traction de mauvaise taille ou mal installés peuvent endommager les conduites de frein, la suspension, la carrosserie et les roues du véhicule. Arrêter le véhicule immédiatement si ces équipements cognent contre une pièce du véhicule.

Selon la législation de l'UE sur les pneumatiques, en cas d'utilisation de pneumatiques hiver, il est nécessaire d'apposer une étiquette mentionnant la vitesse maximum autorisée dans le champ de vision du conducteur, dans le cas où la vitesse maximum du véhicule est supérieure à la vitesse maximum autorisée avec le pneumatique hiver. Cette étiquette est disponible chez le revendeur de pneumatiques. Pour toute question, consulter un concessionnaire.

Une fois les chaînes posées, suivre les instructions du fabricant de chaînes quant aux limites de fonctionnement du véhicule.

Utiliser des chaînes uniquement en cas d'urgence ou lorsqu'elles sont légalement requises pour traverser une certaine zone.

Redoubler de prudence en cas de conduite avec des chaînes sur la neige ou le verglas. Leur tenue de route est moins prévisible que de bons pneumatiques hiver sans chaînes.

Si le véhicule est équipé de pneus été, il faut tenir compte du fait que ces pneus ne sont pas conçus pour les conditions de conduite hivernale. Pour plus d'informations, contacter un concessionnaire.

## Vérification de la batterie 12 V

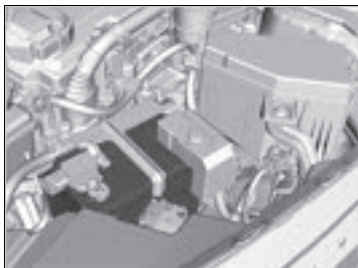

L'état de la batterie est contrôlé par un capteur situé sur la borne négative de la batterie. En cas de problème avec ce capteur, l'interface d'information du conducteur affichera un message d'avertissement. Dans ce cas, faire inspecter le véhicule par un concessionnaire.

Contrôler la corrosion des bornes de batterie tous les mois.

Si la batterie du véhicule est débranchée ou déchargée :

- Le système audio est désactivé.
  - **Réactivation du système audio** P. 247
- L'horloge se remet à zéro.
  - **Horloge** P. 150
  - **Configuration horloge** P. 266

Modèle à conduite à droite

- Le système d'immobilisation doit être réinitialisé.
  - **Témoin du système d'immobilisation** P. 113

### » Batterie 12 V

#### **⚠ ATTENTION**

Pendant son fonctionnement normal, la batterie émet de l'hydrogène, qui est un gaz explosif.

Une étincelle ou une flamme nue peut faire exploser la batterie avec une force suffisante pour provoquer des blessures graves ou mortelles.

Ne pas approcher d'étincelles, de flammes nues et ne pas fumer à proximité de la batterie.

Porter des vêtements protecteurs et un masque, ou confier l'entretien de la batterie à un technicien qualifié.

#### **⚠ ATTENTION**

La batterie contient de l'acide sulfurique (électrolyte) qui est hautement corrosif et toxique.

Toute projection d'électrolyte dans les yeux ou sur la peau peut provoquer de graves brûlures. Porter des lunettes et des vêtements de protection lors d'une intervention sur ou à proximité de la batterie.

Toute ingestion d'électrolyte peut provoquer un empoisonnement mortel si aucune action immédiate n'est prise.

**TENIR HORS DE PORTEE DES ENFANTS**

☒ Batterie 12 V

**Procédures d'urgence**

Yeux : rincer avec de l'eau contenue dans une tasse ou tout autre contenant pendant au moins 15 minutes. (De l'eau sous pression peut endommager l'œil.) Appeler immédiatement un médecin.

Peau : retirer tout vêtement contaminé. Rincer la peau avec de grandes quantités d'eau. Appeler immédiatement un médecin.

Ingestion : boire de l'eau ou du lait. Appeler immédiatement un médecin.

En cas de corrosion, nettoyer les bornes de la batterie avec un mélange de levure chimique et d'eau. Nettoyer les bornes avec un chiffon humide. Essuyer la batterie à l'aide d'un chiffon/d'une serviette. Enduire les bornes de graisse pour prévenir la corrosion.

Lors du remplacement de la batterie, la batterie de remplacement doit répondre aux mêmes spécifications. Pour plus d'informations, contacter un concessionnaire.



## Chargement de la batterie 12 V

Débrancher les deux câbles de batterie afin de ne pas endommager le circuit électrique du véhicule. Toujours débrancher le câble négatif (-) en premier et le rebrancher en dernier.

### ⌘ Batterie 12 V

Les témoins du régulateur de vitesse adaptatif (ACC) avec maintien de distance de sécurité à basse vitesse, du système d'assistance à la stabilité du véhicule (VSA), de désactivation du système d'assistance à la stabilité du véhicule (VSA), de l'assistance de sécurité (orange) et du système d'alerte de crevaison/de basse pression des pneus peuvent s'allumer, accompagnés d'un message sur l'interface d'information du conducteur lorsque le mode d'alimentation est activé suite au rebranchement de la batterie 12 V. Conduire sur une courte distance à plus de 20 km/h. Le témoin doit s'éteindre. S'il ne le fait pas, faire contrôler le véhicule par un concessionnaire.

## Remplacement de la batterie 12 V

En cas de dépose et de remplacement de la batterie 12 V, toujours suivre les procédures de sécurité d'entretien et respecter les avertissements lors du contrôle de la batterie pour éviter tout risque potentiel.

☒ **Sécurité d'entretien** P. 501

☒ **Vérification de la batterie 12 V** P. 546

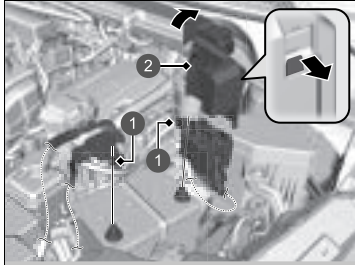

- ① Ecrou
- ② Couverture

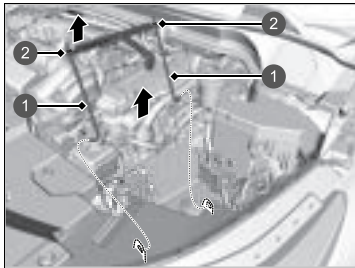

- ① Tige
- ② Ecrou

1. Mettre le mode d'alimentation sur CONTACT COUPE. Ouvrir le capot.
2. Desserrer l'écrou sur le câble négatif de batterie, puis débrancher le câble de la borne négative (-).
3. Ouvrir le cache de la borne positive de batterie. Desserrer l'écrou sur le câble positif de batterie, puis débrancher le câble de la borne positive (+).

4. A l'aide d'une clé, desserrer les écrous de chaque côté de la bride de la batterie.
5. Sortir l'extrémité inférieure de chaque tirant de l'orifice sur le support de batterie et déposer l'ensemble composé du support et des tirants.

### ☒ Remplacement de la batterie 12 V

#### REMARQUE

La mise au rebut inadéquate de la batterie peut nuire à l'environnement et à la santé. Toujours vérifier les réglementations locales relatives à la mise au rebut des batteries.

Ce symbole figurant sur la batterie signifie que ce produit ne doit pas être traité comme une ordure ménagère.



Pour installer une nouvelle batterie, répéter la procédure en sens inverse.

Toujours débrancher le câble négatif (-) en premier et le rebrancher en dernier.

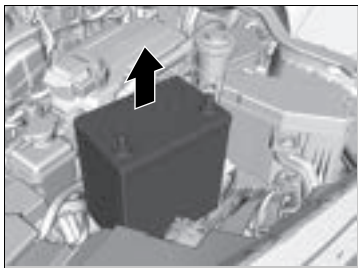

6. Extraire la batterie avec précaution.

## Etiquette de batterie

### Exemple



### Etiquette de batterie

#### DANGER

- Ne pas approcher de flammes ni d'étincelles près de la batterie. La batterie produit des gaz explosifs qui peuvent provoquer une explosion.
- Porter des lunettes de protection et des gants en caoutchouc lors de la manipulation de la batterie pour éviter tout risque de brûlures ou de perte de la vue en cas d'exposition à de l'électrolyte de batterie.
- Ne pas laisser des enfants manipuler la batterie, en aucun cas. S'assurer que toute personne manipulant la batterie a une bonne compréhension des dangers et des procédures de manipulation correctes.
- Manipuler l'électrolyte avec des précautions particulières car il contient de l'acide sulfurique dilué. L'exposition des yeux ou de la peau peut provoquer des brûlures ou une perte de la vue.
- Lire attentivement ce manuel et assimiler ces instructions avant de manipuler la batterie. L'inobservation de cette consigne peut entraîner des blessures graves et endommager le véhicule.
- Ne pas utiliser la batterie si le niveau d'électrolyte est inférieur ou égal au niveau recommandé. L'utilisation d'une batterie dotée d'un électrolyte faible peut provoquer une explosion et des blessures graves.

## Remplacement de la pile de la télécommande

Si le témoin ne s'allume pas lorsque la touche est enfoncée, remplacer la pile.

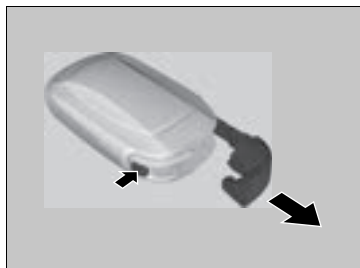

Type de pile : CR2032

1. Retirer la clé intégrée.



2. A l'aide d'un embout de clé, faire lever sur l'ouverture et déposer le demi-boîtier supérieur.
- ▶ Entourer l'embout de clé d'un chiffon pour éviter de rayer la télécommande.
  - ▶ Déposer avec précaution pour éviter de perdre les boutons.

Remplacement de la pile de la télécommande

**ATTENTION**

### DANGER DE BRULURE CHIMIQUE

La pile qui alimente la télécommande peut provoquer de graves brûlures internes, voire entraîner la mort, en cas d'ingestion.

Maintenir les piles neuves et usées à l'écart des enfants.

En cas de soupçons d'ingestion de la pile par un enfant, consulter immédiatement un médecin.

**PRECAUTION** : risque d'explosion si la batterie n'est pas remplacée correctement. Remplacer uniquement par le même type ou un type équivalent.

**PRECAUTION** : ne pas exposer à une chaleur excessive telle que celle du soleil, d'un feu ou autre, qui pourrait provoquer une explosion ou une fuite de liquide ou de gaz inflammables pendant l'utilisation, le stockage ou le transport.

**PRECAUTION** : ne pas jeter une batterie au feu ou dans un four chaud et ne pas l'écraser ni la découper mécaniquement, ce qui pourrait entraîner une explosion.

**PRECAUTION** : ne pas soumettre à une pression d'air extrêmement basse à haute altitude, ce qui pourrait entraîner une explosion ou une fuite de liquide ou de gaz inflammables.

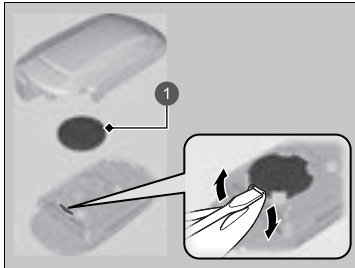

1 Pile

3. Faire levier sur le bord de la pile à l'aide d'un tournevis plat pour la retirer. Veiller à bien respecter la polarité de la pile.  
► Envelopper le tournevis plat avec un chiffon pour éviter de rayer la télécommande.

#### ☒ Remplacement de la pile de la télécommande

Un repère d'avertissement est situé à proximité de la pile bouton\*.

##### REMARQUE

Si une pile n'est pas mise au rebut selon les réglementations, elle peut nuire à l'environnement. Toujours vérifier les réglementations locales relatives à la mise au rebut des batteries.

Ce symbole figurant sur la batterie signifie que ce produit ne doit pas être traité comme une ordure ménagère.



Des piles de rechange sont disponibles dans le commerce ou chez un concessionnaire.

\* Non disponible sur tous les modèles

## Climatisation

Pour un fonctionnement correct et sûr du système de commande de la climatisation, le circuit de réfrigérant doit être entretenu par un technicien qualifié uniquement.

Ne jamais réparer ou remplacer l'évaporateur de la climatisation (serpentin de refroidissement) par un dispositif récupéré sur un véhicule usagé ou endommagé.

### » Entretien du système de commande de la climatisation

#### REMARQUE

La mise à l'air du réfrigérant est nocive pour l'environnement. Pour éviter la mise à l'air du réfrigérant, ne jamais remplacer l'évaporateur par un dispositif récupéré sur un véhicule usagé ou endommagé.





Le réfrigérant présent dans la climatisation du véhicule est inflammable et peut s'enflammer au cours de l'entretien si les procédures correctes ne sont pas respectées.

L'étiquette du climatiseur se trouve sous le capot :

➤ **Étiquettes de sécurité** P. 99

➤ **Spécifications** P. 610



-  : attention
-  : réfrigérant inflammable
-  : nécessite l'intervention d'un technicien qualifié pour l'entretien
-  : climatisation

## Filtre à poussière et à pollen

### ■ Quand remplacer le filtre à poussière et à pollen

Remplacer le filtre à poussière et à pollen selon le programme d'entretien recommandé. Il est recommandé de remplacer le filtre plus tôt si le véhicule circule dans un environnement poussiéreux.

📄 **Programme d'entretien**\* P. 509

### ■ Comment remplacer le filtre à poussière et à pollen

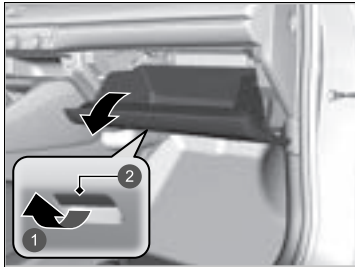

1. Ouvrir la boîte à gants.

- ① Tirer
- ② Poignée

### 📄 Filtre à poussière et à pollen

Si le débit d'air provenant du système de commande de la climatisation se détériore de façon notable, et si les vitres s'embuent facilement, le filtre doit probablement être remplacé.

Le filtre à poussière et à pollen collecte le pollen, la poussière et autres particules présentes dans l'air.

En cas de doute quant à la façon de remplacer le filtre à poussière et à pollen, faire appel à un concessionnaire.



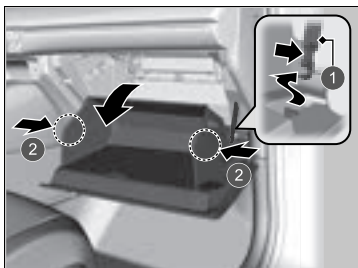

- ① Butée
- ② Languettes

- 2. Pousser la butée de la boîte à gants côté passager pour la détacher de la boîte à gants.
- 3. Dégager les deux languettes en appuyant sur chaque panneau latéral.
- 4. Faire pivoter la boîte à gants pour la dégager.

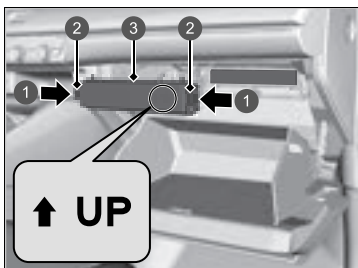

- ① Pousser
- ② Languettes
- ③ Couverture

- 5. Enfoncer les languettes aux extrémités du couvercle de boîtier de filtre et le déposer.

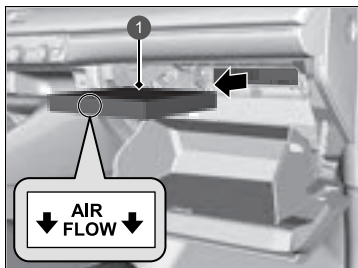

① Filtre à poussière et à pollen

6. Déposer le filtre du boîtier.
7. Poser un filtre neuf dans le boîtier.
  - Orienter la flèche **AIR FLOW** vers le bas.

## Entretien de l'habitacle

Utiliser un aspirateur pour enlever la poussière avant d'utiliser un chiffon.

Pour nettoyer, utiliser un chiffon humide et une solution de détergent doux et d'eau chaude.

Utiliser un chiffon propre pour éliminer les résidus de détergent.

### Nettoyage des ceintures de sécurité

Utiliser une brosse souple et une solution de savon doux et d'eau chaude pour nettoyer les ceintures de sécurité. Laisser les ceintures de sécurité sécher à l'air libre. Essuyer les boucles des ancrages de ceintures de sécurité à l'aide d'un chiffon propre.



1 Boucle

### Entretien de l'habitacle

Ne pas verser de liquides dans l'habitacle. Les dispositifs et circuits électriques peuvent présenter des dysfonctionnements après avoir été éclaboussés.

Ne pas pulvériser de produits à base de silicone sur des dispositifs électriques tels que des interrupteurs et des dispositifs audio. Le non-respect de cette consigne peut provoquer des dysfonctionnements de ces dispositifs ou un incendie dans l'habitacle.

Si un produit pulvérisé à base de silicone a été utilisé sur des dispositifs électriques, consulter un concessionnaire.

Selon leur composition, les solvants chimiques et diffuseurs aromatiques liquides peuvent entraîner une décoloration, des plis et des craquelures sur les tissus et les éléments à base de résine.

Ne pas utiliser de solvants alcalins ou biologiques tels que le benzène ou l'essence.

Après avoir utilisé des solvants chimiques, veiller à les essuyer soigneusement avec un chiffon sec.

Si des chiffons imbibés de solvants chimiques ont été posés sur des tissus ou des éléments à base de résine pendant une période prolongée, laver ces derniers.

Faire attention de ne pas répandre de l'assainisseur d'air liquide.

## ■ Nettoyage des vitres

Nettoyer à l'aide d'un produit de nettoyage pour vitres.

### ■ Vitre haute protection anti-UV et anti-infrarouge

Les vitres latérales avant sont en verre feuilleté avec un film de protection anti-UV ou anti-infrarouge. Lors du nettoyage de l'intérieur des vitres, veiller à utiliser un chiffon doux humide.

## ■ Tapis de sol (en option)

Les tapis de sol du conducteur et du passager avant sont accrochés aux dispositifs d'ancrage de plancher, ce qui les empêche de glisser vers l'avant. Lors de la repose des tapis après le nettoyage, les placer correctement.

Ne pas placer de tapis de sol supplémentaires sur les tapis accrochés.

## ■ Entretien du cuir véritable\*

Pour nettoyer correctement le cuir :

1. Utiliser d'abord un aspirateur ou chiffon doux sec pour éliminer toute la saleté ou poussière.
2. Nettoyer le cuir avec un chiffon doux trempé dans une solution composée à 90 % d'eau et 10 % de solution savonneuse neutre.
3. Essuyer tout résidu de savon avec un chiffon humide propre.
4. Essuyer l'eau résiduelle et laisser le cuir sécher à l'air libre et à l'ombre.

\* Non disponible sur tous les modèles

## ☒ Nettoyage des vitres

Des fils sont fixés sur la partie intérieure de la vitre arrière. Essuyer dans le sens des fils à l'aide d'un chiffon doux de façon à ne pas les endommager.

Veiller à ne pas verser de liquides, tels que de l'eau ou du nettoyant à vitre, sur les pourtours des caches de la caméra grand angle avant et du capteur de plaque/lumière.

Pour assurer la longévité du film anti-UV ou anti-infrarouge, éviter :

- d'ouvrir et de fermer les vitres lorsqu'elles sont couvertes de saleté et autres débris.
- Utiliser un nettoyant pour vitres contenant des composés de polissage, de la cire ou des détergents.

## ☒ Tapis de sol (en option)

Lors de l'utilisation de tapis de sol qui ne sont pas d'origine, veiller à ce qu'ils soient conçus pour ce véhicule, qu'ils s'adaptent correctement et qu'ils soient bien fixés par les dispositifs d'ancrage de plancher.

Positionner correctement les tapis de sol arrière. S'ils ne sont pas correctement positionnés, les tapis de sol risquent de gêner les mouvements des sièges avant.

## ☒ Entretien du cuir véritable\*

Il est important de nettoyer ou d'éliminer la poussière ou la saleté dès que possible. Les déversements peuvent pénétrer dans le cuir et provoquer des tâches. La saleté ou la poussière peuvent provoquer l'abrasion du cuir. En outre, merci de noter que certains vêtements de couleur foncée peuvent froter sur les sièges en cuir, entraînant une décoloration ou des tâches.

## Entretien extérieur

Nettoyer la carrosserie du véhicule après avoir utilisé le véhicule. Rechercher régulièrement la présence de rayures sur la peinture du véhicule. Une rayure sur une surface peinte peut provoquer l'apparition de rouille sur la carrosserie. Si le véhicule présente une rayure, faire effectuer la retouche de peinture rapidement.

### ■ Lavage du véhicule

Nettoyer le véhicule régulièrement. Nettoyer le véhicule plus fréquemment en cas de conduite dans les conditions suivantes :

- En cas de conduite sur des routes salées.
- En cas de conduite dans des zones côtières.
- Si les surfaces peintes sont salies par du goudron, de la suie, de la fiente d'oiseau, des insectes ou de la sève d'arbre.

### ■ Utilisation d'une station de lavage automatique

- Bien suivre les instructions affichées dans la station de lavage automatique.
- Rabattre les rétroviseurs.
- Pour les modèles avec essuie-glaces intermittents automatiques, arrêter les essuie-glaces.

### ■ Utilisation d'équipement de nettoyage à haute pression

- Tenir le gicleur de nettoyage assez loin de la carrosserie du véhicule.
- Procéder avec précaution autour des vitres. Si le gicleur de nettoyage est trop près, l'eau risque de s'infiltrer dans l'habitacle.
- Ne pas projeter d'eau à haute pression directement dans le compartiment moteur. Utiliser plutôt un jet d'eau à basse pression et un détergent doux.

### ☒ Lavage du véhicule

Ne pas pulvériser d'eau sur les bouches d'air. Ceci peut provoquer un dysfonctionnement.

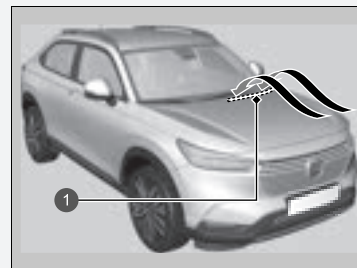

1 Bouches d'admission d'air

## ■ Lustrage à la cire

Une bonne couche de cire pour carrosserie automobile permet de protéger la peinture du véhicule contre les diverses conditions climatiques. Etant donné que la cire disparaît au fil du temps et que le véhicule se retrouve exposé aux diverses conditions climatiques, lustrer de nouveau selon besoin.

## ■ Entretien des pare-chocs et autres pièces à revêtement de résine

Si de l'essence, de l'huile, du liquide de refroidissement moteur ou de l'électrolyte de batterie se répandent sur des éléments à revêtement de résine, il est possible que ces éléments soient tachés ou que le revêtement s'écaille. Les nettoyer rapidement à l'aide d'un chiffon doux et d'eau claire.

## ■ Nettoyage des vitres

Nettoyer à l'aide d'un produit de nettoyage pour vitres.

### ■ Vitres déperlantes\*

Les vitres latérales avant sont couvertes d'un agent déperlant qui disperse l'eau en gouttelettes. Pour nettoyer les vitres latérales avant, les laver à l'eau ou les essuyer à l'aide d'un chiffon doux et humide.

L'utilisation d'un nettoyant pour vitres peut empêcher temporairement les vitres déperlantes de disperser l'eau. Le rinçage des vitres à l'eau peut les rendre à nouveau déperlantes. Si les vitres cessent de disperser l'eau, consulter un concessionnaire.

## ☒ Lustrage à la cire

### REMARQUE

Les solvants chimiques et les nettoyants forts peuvent endommager la peinture et les pièces en métal et en plastique de votre véhicule. Essuyer immédiatement tout écoulement.

## ☒ Entretien des pare-chocs et autres pièces à revêtement de résine

Se renseigner auprès d'un concessionnaire quant à l'enduit approprié pour retoucher des surfaces peintes des pièces en résine.

## ☒ Nettoyage des vitres

### Modèles avec vitres déperlantes

Pour prolonger la durée de vie de l'effet déperlant, procéder comme suit :

- Eviter d'ouvrir et de fermer les vitres latérales avant lorsque les vitres sont couvertes de saleté.
- Eviter d'utiliser un nettoyant pour vitres contenant des composés de polissage, de la cire ou des détergents.
- Éviter de dégivrer les vitres à l'aide d'un outil métallique.
- Enlever la saleté des vitres avant d'utiliser une station de lavage automatique.

\* Non disponible sur tous les modèles

### ■ Entretien des jantes en aluminium

Le sel et les autres saletés provenant de la route peuvent détériorer l'aluminium. Lorsque cela est nécessaire, utiliser dès que possible une éponge et un détergent doux pour essuyer ces substances contaminantes. N'utiliser ni brosse dure ni produits chimiques agressifs (notamment certains produits de nettoyage pour roues en vente dans le commerce). Ces derniers pourraient endommager la finition de protection des jantes en alliage d'aluminium, contribuant ainsi à leur corrosion. Selon le type de finition, il est possible que les roues brunissent ou ternissent. Pour éviter que l'eau ne laisse des taches, essuyer les roues avec un chiffon pour les sécher tant qu'elles sont encore humides.

### ■ Buée sur les verres des feux extérieurs

Les verres intérieurs des feux extérieurs (phares, feux stop, etc.) peuvent être temporairement embués si vous avez roulé sous la pluie, ou après le passage du véhicule dans une station de lavage. De la condensation peut se former à l'intérieur des verres lorsqu'il y a un écart important entre la température ambiante et la température à l'intérieur des verres (de la même façon qu'on observe une formation de buée sur les vitres du véhicule par temps de pluie). Ces conditions sont dues à des phénomènes naturels, et non à des problèmes de conception structurelle des feux extérieurs.

La conception des verres peut entraîner une accumulation d'humidité à la surface du cadre des verres des éclairages. Il ne s'agit pas d'un dysfonctionnement.

Cependant, en cas d'accumulation de grandes quantités d'eau ou de formation de grosses gouttes d'eau à l'intérieur des verres, faire examiner le véhicule par un concessionnaire.

## ■ Rétroviseurs hydrophiles\*

La surface du rétroviseur du véhicule est recouverte d'un film hydrophile. Suivre les étapes suivantes lorsque les rétroviseurs deviennent moins hydrophiles.

1. Rincer les rétroviseurs à l'eau et retirer les saletés.
2. Essuyer les rétroviseurs avec un chiffon propre et humide.
  - S'il n'est pas possible de retirer la saleté, utiliser le produit de nettoyage pour vitres d'origine ou un détergent ménager neutre et rincer avec suffisamment d'eau.
3. Exposer les rétroviseurs au soleil pendant cinq à neuf heures.

## ■ Peinture du véhicule

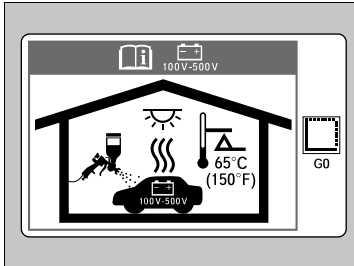

Une température élevée peut endommager la batterie haute tension utilisée pour alimenter le moteur électrique.

Lorsque le véhicule est peint dans un local chauffé, veiller à ce que la température ne dépasse pas 65 °C.

## ►► Rétroviseurs hydrophiles\*

### REMARQUE

Pour garantir que les rétroviseurs conservent leurs propriétés hydrophiles :

- Ne pas utiliser de la cire ou un agent déperlant sur la surface des rétroviseurs.
- Ne pas nettoyer les rétroviseurs avec un chiffon ou un nettoyant abrasif.

\* Non disponible sur tous les modèles



## Accessoires

Lors de la pose d'accessoires, s'assurer de respecter les points suivants :

- Ne pas installer d'accessoires sur le pare-brise. Ils risquent d'entraver la visibilité et d'affecter la capacité de réaction du conducteur aux conditions de la route.
- Ne poser aucun accessoire sur les surfaces marquées SRS Airbag, sur les côtés ou les dossiers des sièges avant, sur les montants avant ou latéraux ou à proximité des vitres latérales. Les accessoires montés à ces endroits peuvent interférer avec le fonctionnement des airbags du véhicule ou peuvent être propulsés sur le conducteur ou un autre occupant si les airbags se déploient.
- S'assurer que la pose d'accessoires électroniques n'entraîne pas de surcharge des circuits électriques et n'affecte en rien le bon fonctionnement du véhicule.
  - **Fusibles** P. 600
- Avant de poser un accessoire électronique, demander à l'installateur de contacter un concessionnaire pour se faire aider. Si possible, demander au concessionnaire de procéder à une inspection finale de l'installation.

### Accessoires et modifications

#### **ATTENTION**

Les accessoires ou modifications non appropriés peuvent affecter la tenue de route, la stabilité et les performances du véhicule, et provoquer un accident pouvant entraîner des blessures graves, voire mortelles.

Observer l'ensemble des consignes du présent manuel d'utilisation relatives aux accessoires et modifications.

#### **ATTENTION**

L'utilisation d'ensembles de batteries haute tension mal conçus ou assemblés peut provoquer un incendie dans votre véhicule.

Un incendie dans le véhicule peut entraîner une collision ou des blessures.

Utiliser uniquement une batterie haute tension Honda d'origine, ou son équivalent, dans votre véhicule.

## Modifications

Ne pas modifier le véhicule d'une façon qui risque de nuire à la tenue de route, à la stabilité et à la fiabilité du véhicule. Ne pas installer de pièces ou accessoires qui ne sont pas d'origine Honda et pourraient avoir les mêmes effets.

Même des modifications mineures apportées aux systèmes du véhicule peuvent affecter les performances globales du véhicule.

Toujours s'assurer que l'ensemble de l'équipement est correctement installé et entretenu, et ne pas apporter de modification qui rende le véhicule ou ses systèmes non conformes aux réglementations nationale et locale en vigueur.

Le port de diagnostic embarqué (connecteur OBD-II/SAE J1962) installé sur ce véhicule est prévu pour être utilisé avec les dispositifs de diagnostic du système automobile ou avec d'autres dispositifs approuvés par Honda. L'utilisation de tout autre type de dispositif peut affecter les systèmes électroniques du véhicule ou les compromettre, ce qui peut provoquer un dysfonctionnement du système, le déchargement de la batterie ou d'autres problèmes inattendus.

Ne pas modifier ou tenter de réparer le système d'alimentation hybride haute tension du véhicule, ni modifier les systèmes électriques du véhicule de quelque manière que ce soit. Le démontage ou la modification des équipements électriques peut entraîner un accident ou un incendie.

Si vous avez besoin de remplacer la batterie haute tension de votre véhicule hors de la garantie, il est vivement conseillé de toujours utiliser une batterie haute tension Honda d'origine. Les batteries haute tension Honda d'origine sont conçues pour fonctionner avec le système hybride d'alimentation de votre véhicule. Elles sont conçues, réalisées et fabriquées pour éviter les situations de surcharge. Les batteries haute tension Honda qui ne sont pas d'origine peuvent ne pas avoir été conçues, réalisées et fabriquées de la même manière, et l'installation de telles batteries peut entraîner des surcharges, incendies, pertes de puissance, ou d'autres conditions susceptibles d'augmenter le risque d'accident ou de blessures.

### Accessoires et modifications

Lorsqu'ils sont correctement installés, les téléphones portables, alarmes, radios bidirectionnelles, antennes radio et systèmes audio de faible puissance ne doivent pas gêner le bon fonctionnement des systèmes du véhicule commandés par ordinateur, tels que les airbags et le système de freinage antiblocage.

Il est recommandé d'utiliser des accessoires d'origine Honda pour garantir leur bon fonctionnement sur le véhicule.



# Situations inattendues

Ce chapitre explique comment faire face aux situations inattendues.

## Outils

Types d'outils ..... 568

## En cas de crevaison

Réparation provisoire d'un pneu crevé ..... 569

## Manipulation du cric ..... 582

## Le système d'alimentation ne démarre pas

Contrôle de la procédure ..... 583

Si la pile de la télécommande d'accès sans clé  
est faible ..... 584

Système d'alimentation d'urgence activé ..... 585

Système d'alimentation d'urgence désactivé ..... 586

**Si la batterie 12 V est déchargée** ..... 587

**Impossible de déplacer le levier de vitesses**..... 590

## Surchauffe

Mesures à prendre en cas de surchauffe ..... 591

## Témoin, allumé/clignotant

Si l'avertissement Pression d'huile moteur basse s'affiche ..... 593

Si le témoin du système de charge de la batterie 12 volts  
s'allume ..... 593

Si l'avertissement Capacité d'arrêt réduite s'affiche ..... 594

Si le témoin de dysfonctionnement s'allume  
ou clignote ..... 594

Si le témoin du système de freinage (rouge)  
s'allume ou clignote ..... 595

Si le témoin du système de direction assistée  
électrique (EPS) s'allume ..... 596

Si le témoin du système de freinage (rouge) s'allume  
ou clignote en même temps que le témoin du  
système de freinage (orange) s'allume ..... 597

Si le témoin du système d'avertissement de perte  
de pression/de basse pression des pneus s'allume  
ou clignote ..... 598

Si l'avertissement Niveau d'huile moteur bas  
s'affiche ..... 599

## Fusibles

Emplacements des fusibles ..... 600

Contrôle et remplacement des fusibles ..... 605

**Remorquage d'urgence** ..... 606

**En cas d'impossibilité d'ouvrir le hayon** ..... 607

## Types d'outils

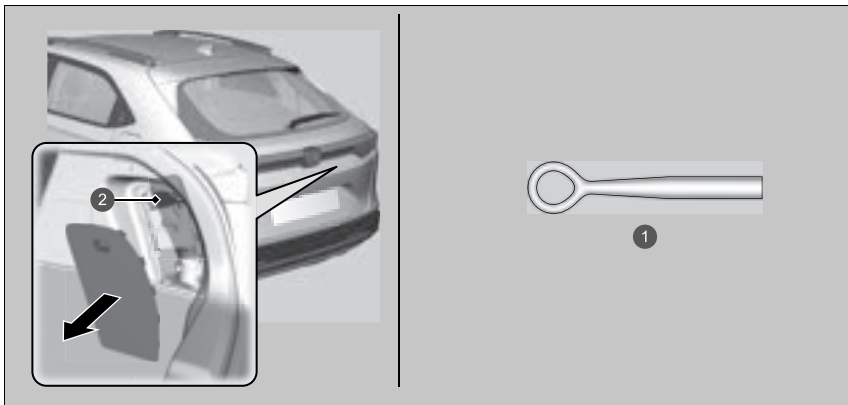

- ① Crochet de remorquage amovible
- ② Trousse à outils

### Types d'outils

Les outils sont rangés dans le compartiment à bagages.

## Réparation provisoire d'un pneu crevé

Si le pneumatique présente une large coupure ou d'autres dégâts importants, le véhicule devra être remorqué. Si le pneumatique présente seulement une petite crevaison (causée par un clou, par exemple), il est possible d'utiliser le kit de réparation des pneus provisoire afin de pouvoir se rendre au garage le plus proche et de procéder à une réparation permanente.

Si une crevaison se produit en cours de route, maintenir le volant fermement et freiner progressivement pour réduire la vitesse, puis s'arrêter dans un endroit sûr.

1. Stationner le véhicule sur une surface ferme, plane et non glissante, puis serrer le frein de stationnement.
2. Placer la transmission sur **P**.
3. Allumer les feux de détresse et mettre le mode d'alimentation sur CONTACT COUPE (ANTIVOL).

### ⊗ Réparation provisoire d'un pneu crevé

Le kit ne doit pas être utilisé dans les situations suivantes. Contacter un concessionnaire ou un dépanneur pour faire remorquer le véhicule.

- L'enduit d'étanchéité du pneumatique a expiré.
- Plusieurs pneus sont crevés.
- La crevaison ou l'entaille est supérieure à 4 mm.
- La paroi latérale du pneumatique est endommagée ou la crevaison est située hors de la zone de contact.

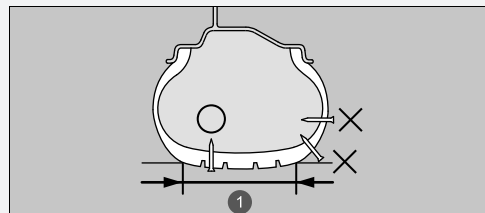

Lorsque le point de crevaison mesure :	Utilisation du kit
Moins de 4 mm	Oui
Plus de 4 mm	Non

### ① Zone de contact

- Les dommages sont apparus après avoir roulé avec des pneumatiques extrêmement sous-gonflés.
- Le talon du pneumatique n'est plus à sa place.
- La jante est endommagée.

Ne pas retirer le clou ou la vis à l'origine de la crevaison. Si le clou ou la vis est retiré(e), il peut s'avérer impossible de réparer la crevaison à l'aide du kit.

## ■ Se préparer à réparer provisoirement un pneu crevé

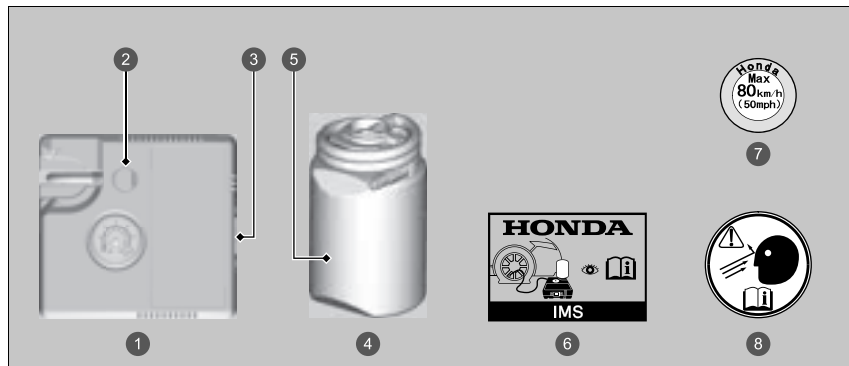

- ① Compresseur d'air
- ② Bouton de dégonflage
- ③ Contacteur du compresseur d'air
- ④ Flacon d'enduit d'étanchéité
- ⑤ Date d'expiration
- ⑥ Manuel d'instruction
- ⑦ Etiquette de limitation de vitesse
- ⑧ Etiquette de roue

## ►► Se préparer à réparer provisoirement un pneu crevé

En cas de réparation provisoire, lire attentivement le manuel d'utilisation fourni avec le kit.

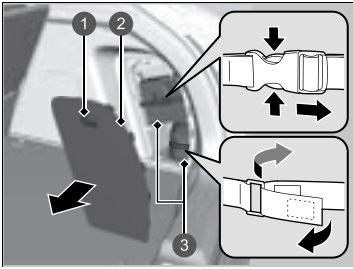

- ① Languette
- ② Couvercle
- ③ Trousse de réparation des pneus

1. Ouvrir le hayon.
2. Tirer la languette pour ouvrir le couvercle de compartiment situé du côté droit du compartiment à bagages.
3. Sortir le kit du compartiment.
4. Placer le kit, face vers le haut, sur une surface plate près du pneu crevé, à l'écart de la circulation. Ne pas positionner le kit sur le côté.



## ■ Injection d'enduit d'étanchéité et d'air

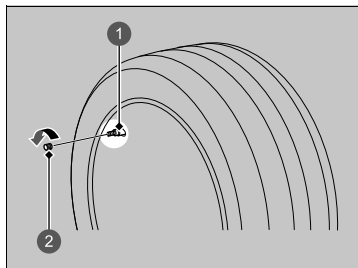

- 1 Tige de la valve de pneu
- 2 Bouchon de valve

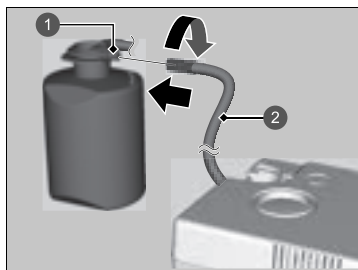

- 1 Valve de pneu du flacon
- 2 Flexible du compresseur d'air

1. Déposer le bouchon de la tige de la valve de pneu.

2. Secouer le flacon d'enduit d'étanchéité
3. Fixer le flexible du compresseur d'air sur la valve de pneu du flacon. Le visser à fond.

## ►► Injection d'enduit d'étanchéité et d'air

### ⚠ ATTENTION

L'enduit d'étanchéité du pneumatique contient des substances nuisibles, qui peuvent être mortelles si elles sont ingérées.

En cas d'ingestion accidentelle, ne pas tenter de faire vomir. Boire beaucoup d'eau et consulter un médecin sans attendre.

En cas de contact avec la peau ou les yeux, rincer à l'eau fraîche et consulter un médecin, le cas échéant.

Conserver le flacon d'enduit d'étanchéité hors de portée des enfants.

Par temps froid, il est possible que l'enduit d'étanchéité ne puisse pas s'écouler facilement. Dans ce cas, le réchauffer pendant cinq minutes avant utilisation.

L'enduit d'étanchéité à base de latex peut tacher les vêtements et autres matériaux de façon permanente. Manipuler avec précaution et essuyer immédiatement tout écoulement.

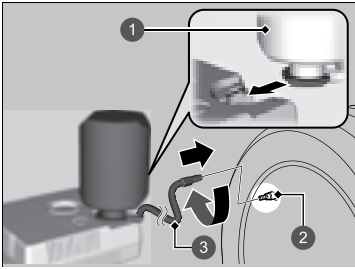

- ① Flacon d'enduit d'étanchéité
- ② Tige de la valve de pneu
- ③ Flexible d'enduit d'étanchéité/  
d'entrée d'air

- 4. Retourner le flacon d'enduit d'étanchéité, puis fixer le flacon dans la découpe du compresseur d'air.
- 5. Fixer le flexible d'enduit d'étanchéité/d'entrée d'air sur la tige de la valve de pneu. Le visser à fond.

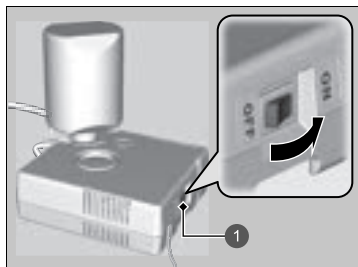
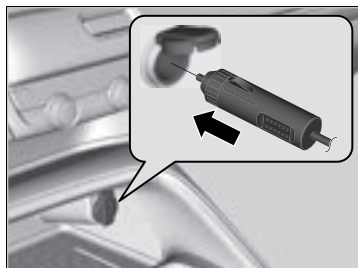

1 Contacteur du compresseur d'air

6. Brancher le compresseur à la prise d'alimentation des accessoires.
  - Faire attention de ne pas coincer le tuyau dans une porte ou une fenêtre.
  - **Prise d'alimentation des accessoires** P. 230
7. Activer le système d'alimentation du véhicule.
  - **Monoxyde de carbone** P. 98
8. Activer le compresseur d'air pour gonfler le pneumatique.
  - Le compresseur commence l'injection d'enduit d'étanchéité et d'air dans le pneumatique.
9. Une fois que la pression d'air atteint la pression spécifiée, couper le kit.
  - Contrôler la jauge de pression d'air sur le compresseur d'air.
  - Se reporter à l'étiquette du montant de porte côté conducteur pour connaître la pression spécifiée.

► Injection d'enduit d'étanchéité et d'air

## ⚠ ATTENTION

Faire tourner le moteur lorsque le véhicule est stationné dans une zone fermée, voire partiellement fermée, peut entraîner l'accumulation rapide de monoxyde de carbone toxique.

L'inhalation de ce gaz incolore et inodore peut entraîner une perte de conscience, voire la mort. S'assurer que le véhicule est stationné à l'extérieur avant de faire tourner le moteur pour alimenter le compresseur d'air.

### REMARQUE

Ne pas manipuler le compresseur du kit de réparation des pneus provisoire plus de 15 minutes. Le compresseur peut se trouver en surchauffe et être irrémédiablement endommagé.

Tant que l'injection de l'enduit d'étanchéité n'est pas terminée, la pression indiquée sur la jauge est plus élevée que la pression réelle. Une fois l'injection de l'enduit d'étanchéité terminée, la pression chute puis commence à remonter au fur et à mesure du gonflage du pneumatique. Ceci est tout à fait normal. Pour mesurer la pression d'air avec précision à l'aide d'une jauge, couper le compresseur d'air uniquement lorsque l'injection de l'enduit d'étanchéité est terminée.

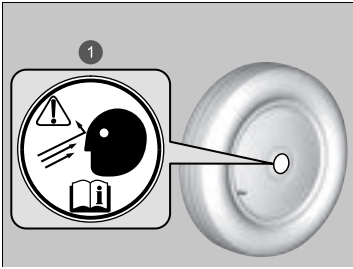

1 Etiquette de roue

10. Débrancher la fiche de la prise d'alimentation des accessoires.
11. Dévisser le flexible d'enduit d'étanchéité/d'entrée d'air de la tige de valve de pneu. Reposer le bouchon de valve.
12. Détacher la bouteille du compresseur d'air.
13. Appuyer sur la touche de dégonflage jusqu'à ce que la jauge revienne à 0 kPa (0 bar).
14. Poser l'étiquette de roue sur la surface plate de la roue.
  - Cette surface doit être propre pour garantir une bonne adhésion de l'étiquette.
15. Ranger la trousse de réparation des pneus dans le compartiment à bagages.

#### ► Injection d'enduit d'étanchéité et d'air

Si la pression d'air requise n'est pas atteinte dans les 10 minutes, il est possible que le pneumatique soit endommagé de manière trop importante pour que le kit puisse fournir l'étanchéité nécessaire. Le véhicule devra alors être remorqué.

S'adresser à un concessionnaire Honda pour obtenir un flacon d'enduit d'étanchéité de rechange et des informations sur la mise au rebut d'un flacon vide.

Lorsque le concessionnaire Honda ou le service de dépannage doit remplacer ou réparer un pneu crevé, l'informer de l'utilisation d'enduit d'étanchéité.

Ce compresseur d'air est conçu pour des pneus automobiles. Vérifier les éléments suivants :

- L'alimentation du compresseur d'air est limitée aux 12 V cc de la prise d'alimentation des accessoires du véhicule.
- Ne pas manipuler le compresseur du kit de réparation des pneus provisoire plus de 15 minutes. Le compresseur peut se trouver en surchauffe et être irrémédiablement endommagé.  
Le laisser refroidir lorsqu'il est utilisé en continu.

## ■ Répartition de l'enduit d'étanchéité dans le pneumatique

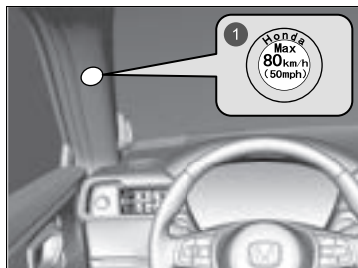

1 Etiquette de limitation de vitesse

1. Poser l'étiquette de limite de vitesse à l'endroit indiqué.
2. Conduire le véhicule pendant environ 10 minutes.
  - Ne pas dépasser 80 km/h.
3. Arrêter le véhicule dans un endroit sûr.

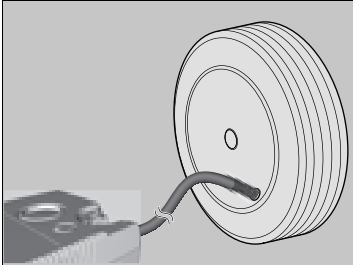

4. Contrôler de nouveau la pression d'air à l'aide de la jauge du compresseur d'air.
  - Ne pas activer le compresseur d'air pour vérifier la pression.
5. Si la pression d'air est :
  - Inférieure à 130 kPa (1,3 bar) :  
Ne pas ajouter de l'air ou continuer à rouler.  
La fuite est trop importante. Appeler le service d'assistance et faire remorquer le véhicule.
    - ▣ **Remorquage d'urgence** P. 606
  - Avant : 220 kPa (2,2 bar) / arrière : 210 kPa (2,1 bar) ou plus :  
Continuer de conduire et s'arrêter toutes les 10 minutes jusqu'à la station-service la plus proche. Ne pas dépasser 80 km/h.
- Si la pression d'air ne diminue pas au bout de 10 minutes, il n'est plus nécessaire de contrôler la pression.

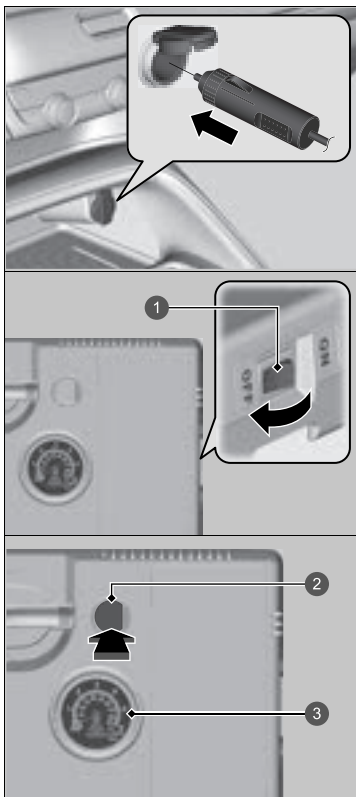

- 1 Contacteur du compresseur d'air
- 2 Bouton de dégonflage
- 3 Jauge de pression d'air

- Supérieure à 130 kPa (1,3 bar), mais inférieure à l'avant à : 220 kPa (2,2 bar) / à l'arrière : 210 kPa (2,1 bar) :  
Activer le compresseur d'air pour gonfler le pneu jusqu'à ce que la pression de pneu atteigne à l'avant : 220 kPa (2,2 bar) / à l'arrière : 210 kPa (2,1 bar).

➤ **Injection d'enduit d'étanchéité et d'air P. 572**

Conduire ensuite prudemment pendant 10 minutes de plus ou jusqu'à la station-service la plus proche.

Ne pas dépasser 80 km/h.

- Répéter cette procédure tant que la pression d'air se trouve dans cette plage.
- 6. Débrancher le kit de la prise d'alimentation des accessoires.
- 7. Dévisser le flexible d'enduit d'étanchéité/d'entrée d'air de la tige de valve de pneu. Reposer le bouchon de valve.
- 8. Appuyer sur la touche de dégonflage jusqu'à ce que la jauge revienne à 0 kPa (0 bar).
- 9. Réemballer le kit et le ranger au bon endroit.

⚠ Répartition de l'enduit d'étanchéité dans le pneumatique

## ⚠ ATTENTION

Faire tourner le moteur lorsque le véhicule est stationné dans une zone fermée, voire partiellement fermée, peut entraîner l'accumulation rapide de monoxyde de carbone toxique.

L'inhalation de ce gaz incolore et inodore peut entraîner une perte de conscience, voire la mort. S'assurer que le véhicule est stationné à l'extérieur avant de faire tourner le moteur pour alimenter le compresseur d'air.

## ■ Gonflage d'un pneumatique sous-gonflé

Il est possible d'utiliser le kit pour gonfler un pneumatique sous-gonflé et non crevé.

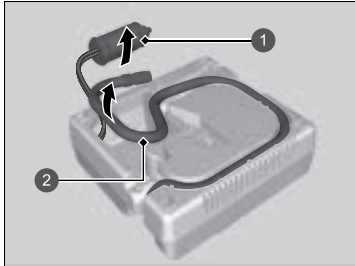

- ① Prise d'alimentation
- ② Flexible d'air

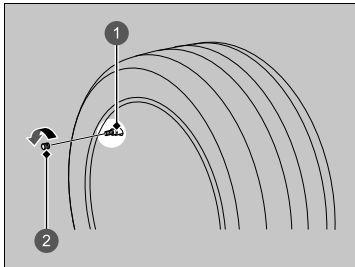

- ① Tige de la valve de pneu
- ② Bouchon de valve

1. Sortir le kit du compartiment à bagages.

➤ **Se préparer à réparer provisoirement un pneu crevé** P. 570

2. Placer le kit face vers le haut sur une surface plate près du pneu crevé, à l'écart de la circulation. Ne pas positionner le kit sur le côté.
3. Enlever le flexible d'air du kit.

4. Déposer le bouchon de la tige de la valve de pneu.

## ☒ Gonflage d'un pneumatique sous-gonflé

### ⚠ ATTENTION

Faire tourner le moteur lorsque le véhicule est stationné dans une zone fermée, voire partiellement fermée, peut entraîner l'accumulation rapide de monoxyde de carbone toxique.

L'inhalation de ce gaz incolore et inodore peut entraîner une perte de conscience, voire la mort. S'assurer que le véhicule est stationné à l'extérieur avant de faire tourner le moteur pour alimenter le compresseur d'air.

### REMARQUE

Ne pas manipuler le compresseur du kit de réparation des pneus provisoire plus de 15 minutes. Le compresseur peut se trouver en surchauffe et être irrémédiablement endommagé.



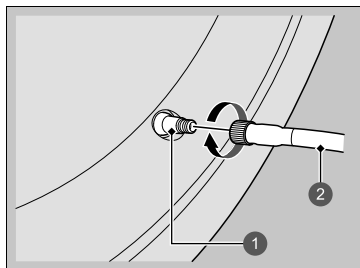

- ① Tige de la valve de pneu
- ② Flexible d'air

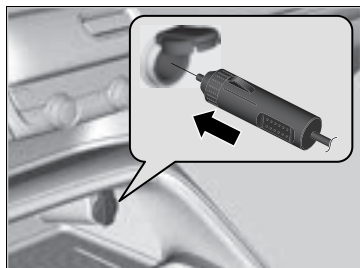

5. Fixer le flexible sur la tige de la valve de pneu. Le visser à fond.

6. Brancher le compresseur à la prise d'alimentation des accessoires.

- Faire attention de ne pas coincer le tuyau dans une porte ou une fenêtre.

➤ **Prise d'alimentation des accessoires** P. 230

7. Activer le système d'alimentation du véhicule.

➤ **Monoxyde de carbone** P. 98

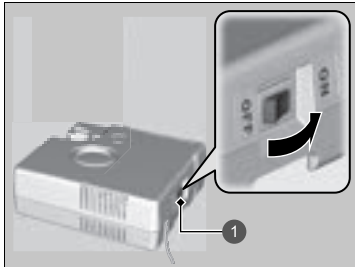

1 Contacteur du compresseur d'air

8. Activer le contacteur du compresseur d'air pour gonfler le pneumatique.
  - Le compresseur commence à injecter de l'air dans le pneumatique.
  - Si le moteur est démarré, le laisser tourner tout en injectant de l'air.
9. Gonfler le pneumatique selon la pression d'air spécifiée.
10. Couper le kit.
  - Contrôler la jauge de pression sur le compresseur d'air.
  - Si le pneumatique est trop gonflé, appuyer sur le bouton de dégonflage.
11. Débrancher la fiche de la prise d'alimentation des accessoires.
12. Dévisser le flexible de la tige de la valve de pneu. Reposer le bouchon de valve.
13. Réemballer le kit et le ranger au bon endroit.

# Manipulation du cric

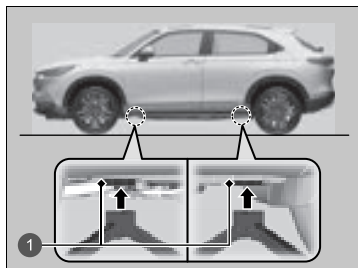

Votre véhicule dispose de points de levage, tels qu'illustrés ici.  
Consulter un concessionnaire pour le remplacement de vos pneus.



① Points de levage

# Le système d'alimentation ne démarre pas



## Contrôle de la procédure

Lorsque le témoin  (Prêt) ne s'allume pas et que le message  **Prêt pour la conduite** n'apparaît pas sur l'interface d'information du conducteur, vérifier les éléments suivants et prendre les mesures appropriées.

### ☒ Contrôle de la procédure



S'il est nécessaire de démarrer le véhicule immédiatement, faire appel à un véhicule d'assistance ou une batterie d'appoint pour effectuer un démarrage de secours.

☒ **Si la batterie 12 V est déchargée** P. 587

Liste de contrôle	Condition	Que faire
Vérifier si le témoin correspondant s'allume ou si un message s'affiche sur l'interface d'information du conducteur.	 <b>Température trop basse pour que le véhicule fonctionne</b> s'affiche.	<ul style="list-style-type: none"><li>• Vous devez attendre que la température ambiante augmente ou déplacer le véhicule dans un endroit plus chaud.</li><li>• Contacter un concessionnaire si nécessaire.</li></ul>
	 <b>Pour démarrer, tenir la télécommande près du bouton START</b> s'affiche.	☒ <b>Si la pile de la télécommande d'accès sans clé est faible</b> P. 584
	Le témoin  (Système d'alimentation) s'allume.	Faire contrôler le véhicule par un concessionnaire.
Contrôler l'intensité lumineuse de l'éclairage intérieur.	L'éclairage intérieur est faible ou ne s'allume pas du tout. L'éclairage intérieur s'allume normalement.	Faire contrôler la batterie 12 V par un concessionnaire. Contrôler tous les fusibles ou faire contrôler le véhicule par un concessionnaire.
		☒ <b>Contrôle et remplacement des fusibles</b> P. 605 ☒ <b>Système d'alimentation d'urgence activé</b> P. 585
Contrôler la position de rapport.	La transmission n'est pas sur <b>P</b> .	Placer la transmission sur <b>P</b> .
<b>Contrôler la procédure de démarrage du système d'alimentation.</b> Suivre les instructions et tenter de redémarrer le système d'alimentation.		☒ <b>Activer l'alimentation</b> P. 359
Contrôler le témoin du système d'immobilisation.	Lorsque le témoin du système d'immobilisation clignote, le système d'alimentation ne peut pas être activé.	☒ <b>Témoin du système d'immobilisation</b> P. 113

S'il n'est pas possible d'activer le système d'alimentation après avoir vérifié tous les éléments énumérés ci-dessus, faire contrôler le véhicule par un concessionnaire.

## Si la pile de la télécommande d'accès sans clé est faible

Si le signal sonore retentit et si le message  **Pour démarrer, tenir la télécommande près du bouton START** s'affiche sur l'interface d'information du conducteur, que la touche **POWER** clignote et que le témoin  (Prêt) ne s'allume pas, activer le système d'alimentation comme suit :

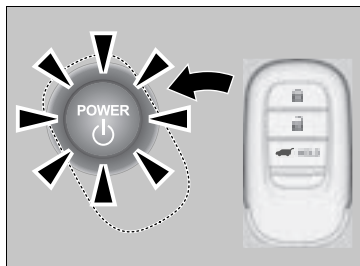

1. Appuyer au centre de la touche **POWER** avec le logo **H** située sur la télécommande d'accès sans clé pendant que la touche **POWER** clignote. Les touches de la télécommande d'accès sans clé doivent être dirigées vers vous.

► La touche **POWER** clignote pendant environ 30 secondes.

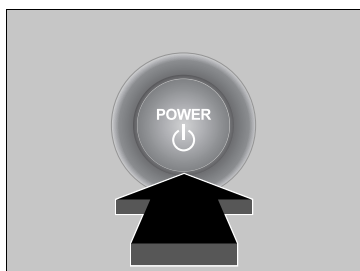

2. Appuyer sur la pédale de frein, puis appuyer sur la touche **POWER** dans les 10 secondes après le déclenchement du signal sonore et après que la touche **POWER** est passée du clignotement à l'allumage.

► Si la pédale n'est pas enfoncée, le mode passe à ACCESSOIRES.

## Système d'alimentation d'urgence activé

S'il est impossible d'activer le système d'alimentation à l'aide de la procédure de démarrage normale, essayer de l'activer à l'aide de la procédure de démarrage d'urgence ci-dessous. Utiliser uniquement cette procédure en cas d'urgence.

1. S'assurer que le frein de stationnement est bien serré.
  - Le témoin de frein de stationnement et de système de freinage (rouge) s'allume pendant 30 secondes lorsque le commutateur du frein de stationnement électrique est enfoncé.
2. Vérifier que la transmission est réglée sur **[P]** puis mettre le mode d'alimentation sur ACCESSOIRES.
3. Appuyer fermement sur la pédale de frein et maintenir la touche **POWER** enfoncée pendant au moins 15 secondes.

Il s'agit d'un dysfonctionnement du système, y compris lorsque l'activation du système d'alimentation est possible à l'aide de la procédure ci-dessus.  
Faire immédiatement inspecter le véhicule par un concessionnaire.

### ⌘ Système d'alimentation d'urgence activé

Suivre la procédure ci-dessous s'il est impossible de déplacer le levier de vitesses de la position **[P]**.

- **Impossible de déplacer le levier de vitesses**  
P. 590

## Système d'alimentation d'urgence désactivé

La touche **POWER** peut être utilisée pour désactiver le système d'alimentation en cas d'urgence, même pendant la conduite. S'il est nécessaire de désactiver le système d'alimentation, procéder de l'une des manières suivantes :

- Appuyer sur la touche **POWER** pendant environ deux secondes.
- Appuyer fermement trois fois sur la touche **POWER**.

Le volant ne se bloquera pas. Cependant, étant donné que la désactivation du système d'alimentation désactive le système d'assistance fourni aux systèmes de direction et de freinage, davantage d'efforts physiques et de temps seront nécessaires pour diriger et ralentir le véhicule. Placer les deux pieds sur la pédale de frein pour ralentir le véhicule et s'arrêter immédiatement en lieu sûr.

Le mode d'alimentation est en position ACCESSOIRES lorsque le système d'alimentation est coupé.

Pour passer en mode CONTACT COUPE, mettre la transmission en position **P** après l'arrêt complet du véhicule. Appuyer deux fois sur la touche **POWER** sans enfoncer la pédale de frein.

### ⌘ Système d'alimentation d'urgence désactivé

Ne pas appuyer sur la touche **POWER** pendant la conduite sauf s'il s'avère absolument nécessaire de désactiver le système d'alimentation.  
Si vous appuyez sur la touche **POWER** en cours de conduite, le signal sonore retentit.

## Procédure de démarrage de secours

Désactiver l'alimentation des appareils électriques tels les dispositifs audio et les lampes d'éclairage. Couper le système d'alimentation, puis ouvrir le capot.

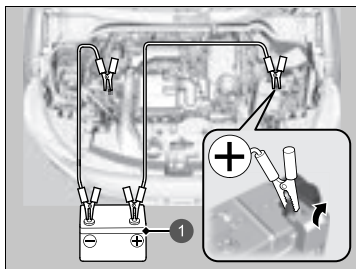

1 Batterie d'appoint

1. Ouvrir le cache de borne situé sur la borne positive  $\oplus$  de la batterie 12 V du véhicule.
2. Relier le premier fil volant sur la borne  $\oplus$  de la batterie 12 V du véhicule.
3. Relier l'autre extrémité du premier fil volant à la borne  $\oplus$  de la batterie d'appoint.
  - Utiliser une batterie d'appoint de 12 V uniquement.
  - Lors de l'utilisation d'un chargeur de batterie automobile pour alimenter une batterie à 12 V, sélectionner une tension de charge inférieure à 15 V. Vérifier le manuel du chargeur pour le réglage correct.
4. Relier le deuxième fil volant à la borne  $\ominus$  de la batterie d'appoint.

### Procédure de démarrage de secours

## ATTENTION

Une batterie 12 V peut exploser et blesser grièvement toute personne se trouvant à proximité si la procédure correcte n'est pas suivie.

Ne pas approcher d'étincelles, de flammes nues et ne pas fumer à proximité de la batterie 12 V.

### REMARQUE

Si la batterie 12 V est exposée à de très basses températures, l'électrolyte à l'intérieur risque de geler. Si un démarrage de secours est tenté avec une batterie 12 V gelée, celle-ci peut se fissurer.

Fixer solidement les pinces des fils volants pour qu'elles ne se détachent pas sous l'effet des vibrations du moteur. Veiller à ne pas enchevêtrer les fils volants ou à ne pas laisser les extrémités de câble se toucher lors du branchement ou du débranchement des fils volants.



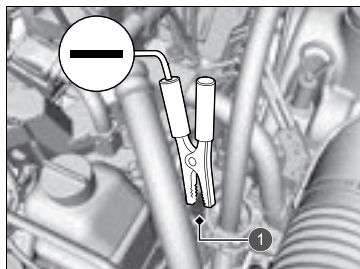

1 Goujon

5. Relier l'autre extrémité du deuxième fil volant au goujon, comme illustré. Ne pas relier ce fil volant à une autre pièce.
6. Si le véhicule concerné est relié à un autre véhicule, démarrer le moteur du véhicule d'assistance et augmenter légèrement le régime de ce dernier.
7. Tenter de démarrer le moteur du véhicule. Si le démarreur tourne lentement, contrôler que les fils volants présentent un bon contact métal à métal.

#### » Procédure de démarrage de secours

Les performances de la batterie 12 volts diminuent lorsque la température est basse, cela peut empêcher le démarrage du moteur.

## ■ Après le démarrage du moteur

Une fois que le moteur du véhicule a démarré, retirer les fils volants dans l'ordre suivant.

1. Débrancher le fil volant du goujon de la batterie du véhicule concerné.
2. Débrancher l'autre extrémité du fil volant de la borne  $\ominus$  de la batterie d'appoint.
3. Débrancher le fil volant de la borne  $\oplus$  de la batterie 12 V du véhicule.
4. Débrancher l'autre extrémité du fil volant de la borne  $\oplus$  de la batterie d'appoint.

Amener le véhicule dans une station-service ou chez un concessionnaire pour inspection.

## ☒ Procédure de démarrage de secours

Les témoins du régulateur de vitesse adaptatif (ACC) avec maintien de distance de sécurité à basse vitesse, du système d'assistance à la stabilité du véhicule (VSA), de désactivation du système d'assistance à la stabilité du véhicule (VSA), du système d'alerte de crevaison/de basse pression des pneus et d'assistance de sécurité (orange) peuvent s'allumer, accompagnés d'un message sur l'interface d'information du conducteur lorsque le système d'alimentation est activé suite au rebranchement de la batterie 12 V. Conduire sur une courte distance à plus de 20 km/h. Le témoin doit s'éteindre. S'il ne le fait pas, faire contrôler le véhicule par un concessionnaire.

Suivre la procédure ci-dessous s'il est impossible de déplacer le levier de vitesses de la position **P**.

## ■ Débloquage du dispositif de verrouillage

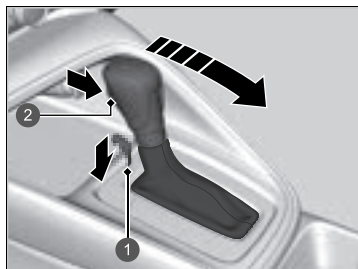



- 1 Fente de déverrouillage du levier de vitesses
- 2 Bouton de déverrouillage

1. Serrer le frein de stationnement.
2. Mettre le mode d'alimentation sur CONTACT COUPE.
3. Retirer la clé intégrée de la télécommande d'accès sans clé.
4. Insérer la clé dans la fente de déverrouillage du levier de vitesses.
5. Tout en enfonceant la clé vers le bas, appuyer sur le bouton de déverrouillage du levier de vitesses et mettre le levier de vitesses sur **N**.
  - ▶ Le dispositif de verrouillage est à présent débloqué. Faire contrôler le levier de vitesses par un concessionnaire dès que possible.

## Mesures à prendre en cas de surchauffe

Les symptômes de surchauffe sont les suivants :

-  **Température élevée. Puissance réduite.** s'affiche sur l'interface d'information du conducteur.
-  **Température du moteur trop élevée. Laisser le moteur refroidir.** s'affiche sur l'interface d'information du conducteur.
- De la vapeur ou des projections sortent du compartiment moteur.

### **Température élevée. Puissance réduite. S'affiche sur l'interface d'information du conducteur**

 **Température élevée. Puissance réduite.** s'affiche sur l'interface d'information du conducteur lorsque la température du système d'alimentation est élevée.

1. Stationner le véhicule dans un endroit sûr.
  - ▶ Serrer le frein de stationnement, et mettre la transmission sur **P**. Désactiver tous les accessoires et allumer les feux de détresse.
2. Laisser le mode d'alimentation sur ACTIVE et attendre que le message disparaisse.
  - ▶ Si le message ne disparaît pas, faire contrôler le véhicule par un concessionnaire.

### **Température du moteur trop élevée. Laisser le moteur refroidir. S'affiche sur l'interface d'information du conducteur**

#### ■ Première mesure à prendre

1. Garer immédiatement le véhicule dans un endroit sûr.
2. Désactiver tous les accessoires et allumer les témoins de feux de détresse.
  - ▶ **Absence de vapeur ou de projections** : Laisser le système d'alimentation activé et ouvrir le capot.
  - ▶ **Présence de vapeur ou de projections** : Désactiver le système d'alimentation et attendre qu'il s'éteigne. Ensuite, ouvrir le capot.

#### ⌘ Mesures à prendre en cas de surchauffe

### ⚠ ATTENTION

La vapeur et les projections sortant d'un moteur surchauffé peuvent provoquer de graves brûlures.

Ne pas ouvrir le capot si de la vapeur en sort.

#### REMARQUE

Continuer à conduire quand le message  **Température du moteur trop élevée. Laisser le moteur refroidir.** est affiché sur l'interface d'information du conducteur peut endommager le moteur.

Si le message  **Température élevée. Puissance réduite.** apparaît sur l'interface d'information du conducteur, le véhicule a une capacité d'accélération réduite et le démarrage en côte peut être difficile.

### ■ Mesure suivante à prendre

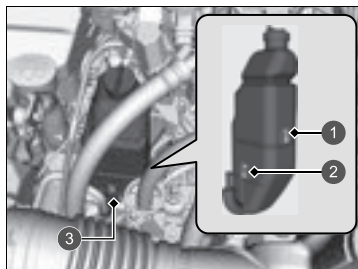

- ① **MAX**
- ② **MIN**
- ③ Réservoir de réserve

1. Vérifier que le ventilateur de refroidissement fonctionne et couper le système d'alimentation quand  **Température du moteur trop élevée. Laisser le moteur refroidir.** disparaît de l'interface d'information du conducteur.

► Si le ventilateur de refroidissement ne fonctionne pas, désactiver immédiatement le système d'alimentation.

2. Une fois que le moteur a refroidi, contrôler le niveau du liquide de refroidissement et vérifier si les composants du circuit de refroidissement présentent des fuites.

► Si le niveau du liquide de refroidissement dans le réservoir de réserve est bas, faire l'appoint jusqu'au repère **MAX**.

► S'il n'y a pas de liquide de refroidissement dans le réservoir de réserve, vérifier que le radiateur est froid. Recouvrir le bouchon de radiateur d'un chiffon épais et ouvrir le bouchon. Si nécessaire, faire l'appoint de liquide de refroidissement jusqu'à la base du goulot de remplissage et remettre le bouchon en place.

### ■ Dernière mesure à prendre

Une fois que le moteur a suffisamment refroidi, activer le système d'alimentation.

Si le message  **Température du moteur trop élevée. Laisser le moteur refroidir.** n'apparaît pas, reprendre la conduite. S'il apparaît à nouveau, contacter un concessionnaire pour qu'il se charge des réparations.

### ►► Mesures à prendre en cas de surchauffe

## ⚠ ATTENTION

Si le bouchon du radiateur est retiré alors que le moteur est encore chaud, le liquide de refroidissement risque de gicler et de provoquer de graves brûlures.

Toujours laisser refroidir le moteur et le radiateur avant de retirer le bouchon de radiateur.

En cas de fuite du liquide de refroidissement, contacter un concessionnaire pour effectuer les réparations nécessaires.

Utiliser de l'eau comme mesure d'urgence/temporaire uniquement. Demander à un concessionnaire de rincer le circuit avec un antigel adéquat le plus tôt possible.

## Si l'avertissement Pression d'huile moteur basse s'affiche



### ■ Pourquoi l'avertissement s'affiche-t-il ?

S'affiche lorsque la pression d'huile moteur est faible.

### ■ Que faire quand l'avertissement apparaît ?

1. Garer immédiatement le véhicule sur une surface plane et dans un endroit sûr.
2. Si nécessaire, allumer les témoins de feux de détresse.

### ■ Que faire après avoir garé le véhicule ?

1. Désactiver le système d'alimentation et le laisser au repos pendant trois minutes environ.
2. Ouvrir le capot et contrôler le niveau d'huile.
  - ▶ Faire l'appoint d'huile le cas échéant.
  - ▶ **Vérification du niveau d'huile** P. 522
3. Démarrer le moteur et vérifier l'avertissement **Pression d'huile moteur basse**.
  - ▶ L'avertissement disparaît : reprendre la route.
  - ▶ L'avertissement ne disparaît pas dans les 10 secondes qui suivent : couper immédiatement le système d'alimentation et contacter un concessionnaire pour effectuer les réparations nécessaires.

## Si le témoin du système de charge de la batterie 12 volts s'allume



### ■ Pourquoi le témoin s'allume-t-il ?

S'allume lorsque la batterie 12 V n'est pas en charge.

### ■ Que faire lorsque le témoin s'allume ?

S'arrêter sur un emplacement sécurisé et faire immédiatement contrôler le véhicule par un concessionnaire.

» Si l'avertissement Pression d'huile moteur basse s'affiche

### REMARQUE

Le fonctionnement du moteur avec une faible pression d'huile peut provoquer des dommages mécaniques graves, et ce presque immédiatement.

» Si le témoin du système de charge de la batterie 12 volts s'allume

S'il est nécessaire de s'arrêter momentanément, ne pas couper le système d'alimentation. Le système d'alimentation utilise la batterie de 12 V pour s'activer. Il peut ne pas être possible de mettre le système d'alimentation à nouveau sous tension s'il a été arrêté avec le témoin allumé.

## Si l'avertissement Capacité d'arrêt réduite s'affiche



### ■ Pourquoi l'avertissement s'affiche-t-il ?

S'affiche lorsque la capacité de freinage est réduite.

### ■ Que faire quand l'avertissement apparaît ?

Ralentir et conduire prudemment. Faire contrôler le véhicule par un concessionnaire.

## Si le témoin de dysfonctionnement s'allume ou clignote



### ■ Pourquoi le témoin s'allume-t-il ou clignote-t-il ?

- Il s'allume en cas d'anomalie au niveau du système de contrôle des émissions ou du système du véhicule électrique.
- Il clignote lorsque des ratés sont détectés au niveau du moteur.

### ■ Que faire lorsque le témoin s'allume ?

- Eviter de conduire à vitesse élevée et faire inspecter immédiatement le véhicule par un concessionnaire.

### ■ Que faire lorsque le témoin clignote ?

Stationner le véhicule dans un endroit sûr sans objets inflammables et patienter moteur coupé, au moins 10 minutes, que le moteur refroidisse.

►► Si le témoin de dysfonctionnement s'allume ou clignote

### REMARQUE

Si le véhicule roule avec le témoin de dysfonctionnement allumé, le système de contrôle des émissions polluantes et le moteur peuvent subir des dommages.

Si le témoin de dysfonctionnement clignote à nouveau lors du redémarrage du moteur, se rendre chez le concessionnaire le plus proche à une vitesse ne dépassant pas 50 km/h. Faire contrôler le véhicule.

## Si le témoin du système de freinage (rouge) s'allume ou clignote



### ■ Pourquoi le témoin s'allume-t-il ?

- Le niveau du liquide de freins est bas.
- Une anomalie est présente dans le système de freinage.

### ■ Que faire lorsque le témoin s'allume en cours de conduite ?

Appuyer légèrement sur la pédale de frein pour contrôler la pression de la pédale.

- Si la pression est normale, contrôler le niveau du liquide de freins au prochain arrêt du véhicule.
- Si elle est anormale, prendre des mesures immédiates. Le cas échéant, rétrograder pour ralentir le véhicule en utilisant le freinage régénératif.

### ■ Raisons pour lesquelles le témoin clignote

- Le système de frein de stationnement électrique présente une anomalie.

### ■ Que faire lorsque le témoin clignote ?

- Éviter d'utiliser le frein de stationnement et faire immédiatement contrôler le véhicule par un concessionnaire.

### ►► Si le témoin du système de freinage (rouge) s'allume ou clignote

Faire réparer le véhicule immédiatement.

Il est dangereux de conduire lorsque le niveau du liquide de freins est bas. Si la pédale de frein ne présente pas de résistance, arrêter le véhicule immédiatement dans un endroit sûr. Le cas échéant, rétrograder la transmission.

Si le témoin du système de freinage (rouge) et le témoin **ABS** s'allument simultanément, le système de répartition électronique de la force de freinage ne fonctionne pas. Cette situation peut entraîner une instabilité du véhicule en cas de freinage brusque.

Faire immédiatement inspecter le véhicule par un concessionnaire.

Si le témoin du système de freinage (rouge) clignote en même temps que le témoin du système de freinage (orange) s'allume, alors il pourrait s'agir d'un dysfonctionnement du frein de stationnement.

Éviter d'utiliser le frein de stationnement et faire immédiatement contrôler le véhicule par un concessionnaire.

►► **Si le témoin du système de freinage (rouge) s'allume ou clignote en même temps que le témoin du système de freinage (orange) s'allume** P. 597



## Si le témoin du système de direction assistée électrique (EPS) s'allume

---



### ■ Pourquoi le témoin s'allume-t-il ?

Il s'allume en cas d'anomalie du système EPS.

### ■ Que faire lorsque le témoin s'allume ?

- Arrêter le véhicule dans un endroit sûr et allumer le système électrique à nouveau.

Si le témoin s'allume et reste allumé, faire immédiatement examiner le véhicule par un concessionnaire.

- Si le message  **Ne pas conduire** s'affiche sur l'interface d'information du conducteur, s'arrêter immédiatement dans un endroit sûr et contacter un concessionnaire.

## Si le témoin du système de freinage (rouge) s'allume ou clignote en même temps que le témoin du système de freinage (orange) s'allume



(rouge)

- **Si le témoin du système de freinage (rouge) s'allume ou clignote en même temps que le témoin du système de freinage (orange) s'allume, relâcher le frein de stationnement manuellement ou automatiquement.**



(orange)

▣ **Frein de stationnement** P. 471

- Si le témoin du système de freinage (rouge) s'allume en continu ou clignote en même temps que le témoin du système de freinage (orange) s'allume, arrêter le véhicule dans un endroit sûr et le faire immédiatement contrôler par un concessionnaire.
  - Pour empêcher le véhicule d'avancer, placer la transmission en position **P**.
- Si seul le témoin du système de freinage (rouge) est désactivé, éviter d'utiliser le frein de stationnement et faire immédiatement vérifier le véhicule par un concessionnaire.

- ▣ Si le témoin du système de freinage (rouge) s'allume ou clignote en même temps que le témoin du système de freinage (orange) s'allume

Si le frein de stationnement est enclenché, il pourrait ne pas se relâcher.

Si le témoin du système de freinage (rouge) et le témoin du système de freinage (orange) s'allument en même temps, le frein de stationnement fonctionne.

Si le témoin du système de freinage (rouge) clignote en même temps que le témoin du système de freinage (orange) s'allume, alors il pourrait s'agir d'un dysfonctionnement du frein de stationnement dû à la vérification du système par ce dernier.

## Si le témoin du système d'avertissement de perte de pression/de basse pression des pneus s'allume ou clignote



### ■ Pourquoi le témoin s'allume-t-il ou clignote-t-il ?

La pression des pneus est très insuffisante ou le système d'avertissement de perte de pression n'est pas étalonné. En cas de problème avec le système d'avertissement de perte de pression, le témoin clignote pendant environ une minute, puis reste allumé.

### ■ Que faire lorsque le témoin s'allume ?

Conduire prudemment et éviter les virages et freinages brusques. Arrêter le véhicule dans un endroit sûr. Vérifier la pression des pneus et régler la pression au niveau prescrit. La pression des pneus prescrite est indiquée sur l'étiquette située sur le montant de porte côté conducteur.

- Etalonner le système d'avertissement de perte de pression après avoir réglé la pression des pneus.

➤ **Système d'avertissement de perte de pression** P. 392

### ■ Que faire si le témoin clignote, puis reste allumé ?

Faire contrôler le pneu par un concessionnaire agréé le plus tôt possible.

☒ Si le témoin du système d'avertissement de perte de pression/de basse pression des pneus s'allume ou clignote

### REMARQUE

Conduire avec un pneumatique excessivement sous-gonflé peut entraîner sa surchauffe. Un pneumatique surchauffé peut connaître une défaillance. Toujours gonfler les pneumatiques à la pression prescrite.

## Si l'avertissement Niveau d'huile moteur bas s'affiche



### ■ Pourquoi l'avertissement s'affiche-t-il ?

Il s'allume lorsque le niveau d'huile moteur est bas.

### ■ Que faire quand l'avertissement apparaît ?

1. Garer immédiatement le véhicule sur une surface plane et dans un endroit sûr.
2. Si nécessaire, allumer les témoins de feux de détresse.

### ■ Que faire après avoir garé le véhicule ?

1. Désactiver le système d'alimentation et le laisser au repos pendant trois minutes environ.
2. Ouvrir le capot et contrôler le niveau d'huile.
  - Faire l'appoint d'huile le cas échéant.
  - ▣ **Vérification du niveau d'huile** P. 522

### ▣ Si l'avertissement Niveau d'huile moteur bas s'affiche

#### REMARQUE

Le fonctionnement du moteur avec un niveau d'huile bas peut provoquer des dommages mécaniques graves, et ce presque immédiatement.

Ce système s'active après le réchauffement du moteur. Si la température extérieure est extrêmement basse, le véhicule devra rouler plus longtemps pour que le système puisse détecter le niveau d'huile moteur.

Si l'avertissement s'affiche de nouveau, couper le moteur et contacter un concessionnaire pour effectuer immédiatement les réparations nécessaires.

## Emplacements des fusibles

Si des dispositifs électriques ne fonctionnent pas, mettre le mode d'alimentation sur CONTACT COUPE (ANTIVOL) et rechercher un éventuel fusible grillé.

### Boîte à fusibles du compartiment moteur

#### Boîte à fusibles A

Situées près de la batterie 12 volts. Appuyer sur les languettes pour ouvrir la boîte.

Localiser le fusible en question par son numéro et le numéro du couvercle de la boîte.

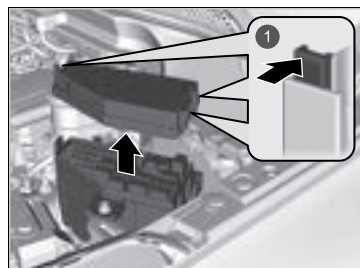

1 Languettes

#### Circuit protégé et capacité du fusible

		Circuit protégé	Ampérage
1		Essuie-glace	30 A
2		LCM gauche	15 A
3		Feux de détresse	10 A
4		Arrêt	10 A
5		PCU EWP	15 A
6	–	–	–
7		EVTC	20 A
8		IGP	15 A
9		Bobine d'allumage	15 A
10		DBW	15 A
11		ABS/VSA MTR	40 A
12		Ventilateur principal	30 A
13		Pompe à eau du moteur	30 A
14		Accès sans clé	10 A
15		Capteur de batterie	7,5 A
16		LCM droit	15 A
17		Recul ECU FI	10 A
18		Avertisseur sonore	10 A
19		Sub Audio	(7,5 A)
20		Feux antibrouillard avant*	(10 A)

		Circuit protégé	Ampérage
21		Audio	15 A
22		Feu de recul	15 A
23		Sous-ventilateur	30 A
24		ABS/VSA FSR	40 A
25		IGP2 secondaire	7,5 A
26		LAF	10 A
27	–	–	–
28	–	–	–
29	–	–	–
30	–	–	–
31	–	–	–
32	–	–	–
33	–	–	–

### ■ Boîte à fusibles B

Situé près de la borne ⊕ de la batterie 12 V.  
Demander à un concessionnaire d'inspecter et remplacer le fusible.

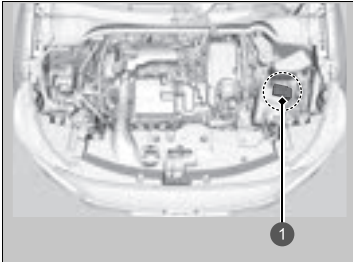

① Boîte à fusibles

### ■ Circuit protégé et capacité du fusible

		Circuit protégé	Ampérage
a		Fusible principal de la batterie	170 A
b		Batterie principale (ventilateur)	60 A
c		Batterie principale (ENG)	80 A
d		Batterie principale (HEV)	60 A
e		EPS	70 A
f		ESB	40 A

## Boîte à fusible intérieure côté conducteur

### Type A

Située sous le tableau de bord.

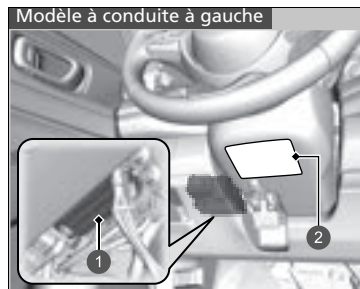

- 1 Boîte à fusibles
- 2 Etiquette de fusible

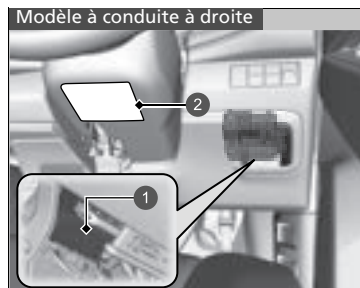

- 1 Boîte à fusibles
- 2 Etiquette de fusible

Les emplacements des fusibles sont indiqués sur l'étiquette située sous la colonne de direction. Localiser le fusible en question par son numéro et le numéro indiqué sur l'étiquette.

### Circuit protégé et capacité du fusible

		Circuit protégé	Ampérage
1		Accessoire	7,5 A
2		Dispositif de verrouillage de la clé ACC	7,5 A
3		Système de surveillance de l'angle mort*	(10 A)
4		LCM*	(5 A)
5		Option	10 A
6		Option 2	10 A
7		Compteur de vitesse	10 A
8		Pompe d'alimentation de carburant	15 A
9		AIRCON	10 A
10		–	(20 A)
11		MON	5 A
12		Verrouillage de la porte latérale droite	10 A
13		Déverrouillage de porte côté gauche	10 A
14		Vitre électrique arrière côté gauche	20 A
15		Vitre électrique du passager avant	20 A
16		Dispositif de verrouillage de porte	20 A

		Circuit protégé	Ampérage
17		Boîte de vitesses	10 A
18		Chargeur USB*	(10 A)
19		Super-verrouillage*	(20 A)
20		Relais de coupure du démarreur	7,5 A
21		ACG	10 A
22		Feux de jour	7,5 A
23		Feux antibrouillard arrière	(10 A)
24		Option	10 A
25		–	(10 A)
26		Déverrouillage de la porte latérale droite	10 A
27		Vitre électrique arrière côté droit	20 A
28		Vitre électrique côté conducteur	20 A
29		Prise d'alimentation des accessoires avant	(20 A)
30		Pare-brise chauffant*	(10 A)
31		–	(20 A)
32		Chauffage de siège avant	(20 A)
33		–	(20 A)
34		VSA/ABS	10 A
35		SRS	10 A
36		–	(20 A)
37		Volant chauffant*	(15 A)
38		Verrouillage de porte côté gauche	10 A
39		–	(10 A)

**Modèle à conduite à gauche**

**■ Type B**

Située sous le tableau de bord.

Seul le fusible n° 1 se trouve à l'extérieur de la boîte à fusibles.

Le remplacement de ce fusible doit être effectué par un concessionnaire.

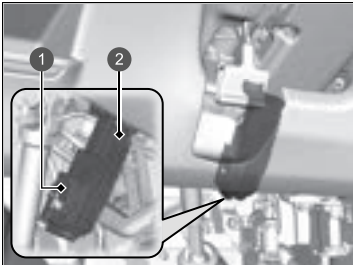

- ❶ N° de fusible 1
- ❷ N° de fusible 2-25

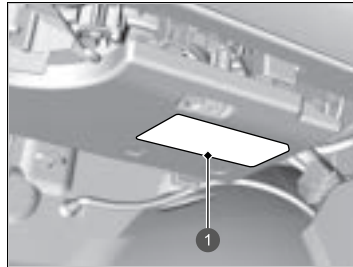

❶ Etiquette de fusible

Les emplacements des fusibles sont indiqués sur l'étiquette de la boîte à gants. Localiser le fusible en question par son numéro et le numéro indiqué sur l'étiquette.

		Circuit protégé	Ampérage
1		Commutateur principal boîte à fusibles	60 A
2		Commutateur principal IG	30 A
3		Allumage principal 2	30 A
4		Module de relais 1	30 A
5		Module de relais 2	30 A
6		Boîte à fusibles principale 2	40 A
7		Boîte à fusibles Option	(40 A)
8		Moteur de chauffage	30 A
9		A/C PTC1	(40 A)
10		Désembueur arrière	30 A
11		A/C PTC2	(40 A)
12	–	–	–
13		Moteur du hayon électrique*	(40 A)
14		SRS	10 A
15		IG HOLD1	10 A
16		IG HOLD3	10 A
17		IMG	10 A
18		Amp. audio*	(20 A)
19	–	–	–
20	–	–	–
21		Système de fermeture du hayon électrique*	(20 A)
22		IG HOLD2	15 A
23		Lave-glace	(15 A)
24		–	(10 A)
25	–	–	–

Situations inattendues

\* Non disponible sur tous les modèles



Modèle à conduite à droite

**Boîte à fusible intérieure côté passager**

Située sous le tableau de bord.

Seul le fusible n° 1 se trouve à l'extérieur de la boîte à fusibles. Le remplacement de ce fusible doit être effectué par un concessionnaire.

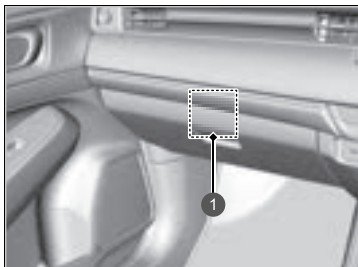

1 N° de fusible 1

Les fusibles autres que le N° 1 sont sous le tableau de bord.

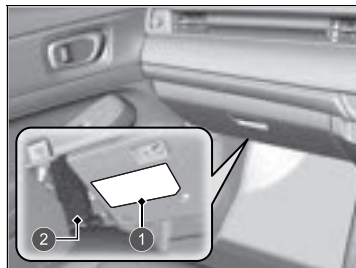

- 1 Etiquette de fusible
- 2 N° de fusible 2-25

Les emplacements des fusibles sont indiqués sur l'étiquette.

Localiser le fusible en question par son numéro et le numéro indiqué sur l'étiquette.

	Circuit protégé	Ampérage
1	Commutateur principal boîte à fusibles	60 A
2	Commutateur principal IG	30 A
3	Allumage principal 2	30 A
4	Module de relais 1	30 A
5	Module de relais 2	30 A
6	Boîte à fusibles principale 2	40 A
7	Boîte à fusibles Option	(40 A)
8	Moteur de chauffage	30 A
9	–	(40 A)
10	Dégel arrière	30 A
11	–	(40 A)
12	–	–
13	Moteur du hayon électrique*	(40 A)
14	SRS	10 A
15	IG HOLD1	10 A
16	IG HOLD3	10 A
17	IMG	10 A
18	Amp. audio*	(20 A)
19	–	–
20	–	–
21	Système de fermeture du hayon électrique*	(20 A)
22	IG HOLD2	15 A
23	Lave-glace	(15 A)
24	–	(10 A)
25	–	–

## Contrôle et remplacement des fusibles

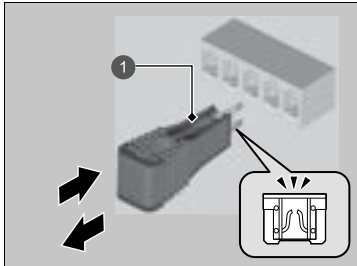
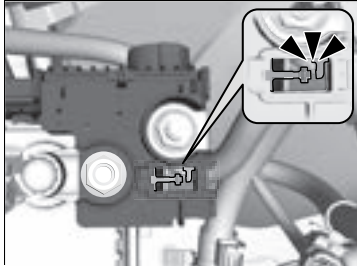

1 Extracteur de fusibles

1. Mettre le mode d'alimentation sur CONTACT COUPE (ANTIVOL). Eteindre les phares et tous les accessoires.
2. Retirer le couvercle de la borne ⊕.
3. Vérifier les fusibles sur la batterie, dans le compartiment moteur.
  - Si le fusible est grillé, le faire remplacer par un concessionnaire.
4. Déposer le couvercle de la boîte à fusibles.
5. Contrôler les petits fusibles placés dans le compartiment moteur et l'habitacle.
  - Si un fusible est grillé, le retirer à l'aide de l'extracteur de fusibles et le remplacer par un neuf.

### ► Contrôle et remplacement des fusibles

#### REMARQUE

Le remplacement d'un fusible par un autre de plus forte intensité augmente considérablement le risque d'endommagement du circuit électrique.

Utiliser les tableaux pour localiser le fusible en question et confirmer l'ampérage indiqué sur l'étiquette.

► **Emplacements des fusibles** P. 600

Remplacer le fusible par un fusible de rechange du même ampérage.

Un extracteur de fusible est placé au dos du couvercle de la boîte à fusibles A du compartiment moteur.

Si le véhicule doit être remorqué, contacter un service de remorquage professionnel.

## ■ Plateau

L'opérateur charge le véhicule sur le plateau d'une dépanneuse.

**C'est la meilleure façon de transporter le véhicule.**

## ■ Levage des roues

Le camion de remorquage utilise deux bras pivotants qui passent sous les roues avant et les soulèvent du sol. Les roues arrière restent au sol. **Il s'agit d'une manière tout à fait adaptée de remorquer le véhicule.**

## » Remorquage d'urgence

### REMARQUE

Le levage ou le remorquage du véhicule par les pare-chocs entraîne des dommages importants. Les pare-chocs ne sont pas conçus pour soutenir le poids du véhicule.

S'assurer que le frein de stationnement est desserré. S'il n'est pas possible de desserrer le frein de stationnement, le véhicule doit être transporté sur un plateau.

🚫 **Frein de stationnement** P. 471

Le remorquage inapproprié du véhicule, notamment le remorquage derrière un camping-car ou un autre véhicule, peut endommager la transmission.

Ne jamais remorquer le véhicule en s'aidant uniquement d'une corde ou d'une chaîne.

Cette situation est dangereuse, car les cordes ou les chaînes peuvent se déplacer d'un côté à l'autre ou se rompre.

## ■ Que faire s'il est impossible d'ouvrir le hayon

S'il est impossible d'ouvrir le hayon, respecter la procédure suivante.

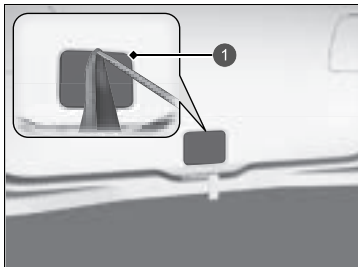

1 Couvercle

1. Utiliser un tournevis à lame plate pour ouvrir le couvercle à l'arrière du hayon.
  - Entourer le tournevis à lame plate d'un chiffon pour éviter les rayures.

## ☒ Que faire s'il est impossible d'ouvrir le hayon

Suivi :

Après avoir pris ces mesures, contacter un concessionnaire pour faire contrôler le véhicule.

Lorsque le hayon est ouvert de l'intérieur, s'assurer que l'espace autour du hayon est suffisant et qu'il ne risque de heurter aucun individu ou aucun objet.

Modèles avec hayon électrique

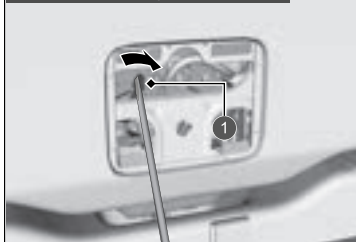

1 Levier

Modèles sans hayon électrique

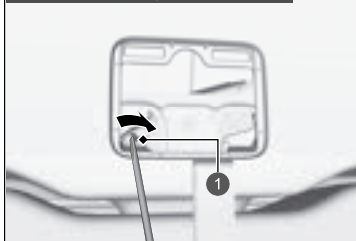

1 Levier

2. Pour ouvrir le hayon, le pousser tout en déplaçant le levier vers la droite à l'aide d'un tournevis à tête plate.

# Informations

Ce chapitre traite des caractéristiques du véhicule, de l'emplacement des numéros d'identification et d'autres renseignements réglementaires.

<b>Spécifications</b> .....	610
<b>Numéros d'identification</b>	
Numéro d'identification du véhicule (VIN), numéro de moteur, numéro de moteur électrique et numéro de transmission.....	612
<b>Appareils émettant des ondes radio*</b> ...	613
<b>Aperçu du contenu de la déclaration de conformité*</b> .....	655

## ■ Caractéristiques du véhicule

Modèle	HR-V
Poids à vide	1 377 - 1 398 kg <sup>*1</sup>
	1 378 - 1 397 kg <sup>*2</sup>

Poids maximal admissible	Se reporter à l'étiquette de certification sur le montant de la porte conducteur <sup>*1</sup> Se reporter à l'étiquette de certification sur le montant de la porte passager <sup>*2</sup>
--------------------------	--

Poids maximal admissible par essieu	Se reporter à l'étiquette de certification sur le montant de la porte conducteur <sup>*1</sup> Se reporter à l'étiquette de certification sur le montant de la porte passager <sup>*2</sup>
-------------------------------------	--

\*1 : Modèle à conduite à gauche

\*2 : Modèle à conduite à droite

## ■ Spécifications du moteur

Type	Moteur 4 cylindres en ligne DOHC refroidi par eau	
Alésage x course	73,0 x 89,5 mm	
Cylindrée	1 498 cm <sup>3</sup>	
Taux de compression	13,5 : 1	
Bougies d'allumage	NGK	DILZKAR7C11H
	DENSO	DXE22HCR11H

## ■ Carburant

Type	<ul style="list-style-type: none"> <li>• Normes EN 228 relatives à l'essence/mélange essence-alcool</li> <li>• Essence super sans plomb/mélange essence-alcool jusqu'à E10 (90 % d'essence et 10 % d'éthanol), indice d'octane recherche 95 ou supérieur</li> </ul>
------	---

Capacité du réservoir de carburant 40 l

## ■ Batterie 12 volts

Capacité	32 AH(5)/40 AH(20)
----------	--------------------

## ■ Liquide lave-glace

Capacité du réservoir	2,5 l
-----------------------	-------

## ■ Ampoules

Phares (feux de croisement)	LED
Phares (feux de route)	LED
Feux de position/feux de jour	LED
Clignotants avant	LED
Feux de virage actifs*	LED
Feux antibrouillard avant*	LED
Clignotants latéraux (intégrés aux rétroviseurs)	LED
Feux stop	LED
Feux arrière	LED
Clignotants arrière	21 W (orange)
Feu de recul	16 W
Feux antibrouillard arrière	LED
Eclairage de plaque d'immatriculation arrière	LED
Troisième feu stop	LED
Eclairage intérieur	
Eclairage de lecture avant et arrière	LED
Eclairage du miroir de courtoisie	2,3 W
Centre Pocket Lights	LED
Eclairage du compartiment à bagages	LED

### ■ Liquide de frein

Spécifié	liquide de frein DOT 3 ou DOT 4
----------	---------------------------------

### ■ Climatisation

Type de réfrigérant	HFO-1234yf (R-1234yf)
Quantité de charge	395 - 445 g

### ■ Liquide de transmission

Spécifié	Honda ATF DW-1
Capacité	Vidange 1,8 l

### ■ Huile moteur

Recommandée	Modèles destinés à l'Europe et à l'Ukraine
	Type d'huile moteur Honda 2.0 ACEA C5 0W-20
Capacité	Sauf modèles destinés à l'Europe et à l'Ukraine
	Huile moteur d'origine Honda 0W-20 ACEA C5 0W-20
	Vidange 3,4 l
	Vidange avec filtre 3,6 l

### ■ Liquide de refroidissement moteur

Spécifié	Antigel toutes saisons/liquide de refroidissement type 2 Honda
Proportion	50/50 avec de l'eau distillée
Capacité	4,22 l
	(les modifications comprennent les 0,45 l restants dans le réservoir de réserve)

### ■ Pneus

Ordinaire	Taille	225/50R18 95V
	Pression	Se reporter à l'étiquette sur le montant de porte côté conducteur
Dimension des jantes	Ordinaire	18 x 7 1/2J

### ■ Compresseur d'air TRK Honda

Niveau de pression acoustique d'émission pondéré A	81 dB (A)
Niveau de puissance acoustique pondéré A	89 dB (A)

### ■ Frein

Type	A servofrein
Avant	A disques ventilés
Arrière	A disques pleins
Stationnement	Frein de stationnement électrique

### ■ Dimensions du véhicule

Longueur	4 340 mm
Largeur	1 790 mm
Hauteur	1 582 mm
Empattement	2 610 mm
Voie	Avant 1 535 mm
	Arrière 1 540 mm



## Numéro d'identification du véhicule (VIN), numéro de moteur, numéro de moteur électrique et numéro de transmission

Le véhicule comporte un numéro d'identification (VIN) à 17 caractères utilisé pour enregistrer le véhicule (garantie, immatriculation et assurance). Les emplacements du VIN, du numéro de moteur, du numéro de moteur électrique et du numéro de transmission du véhicule sont indiqués comme suit.

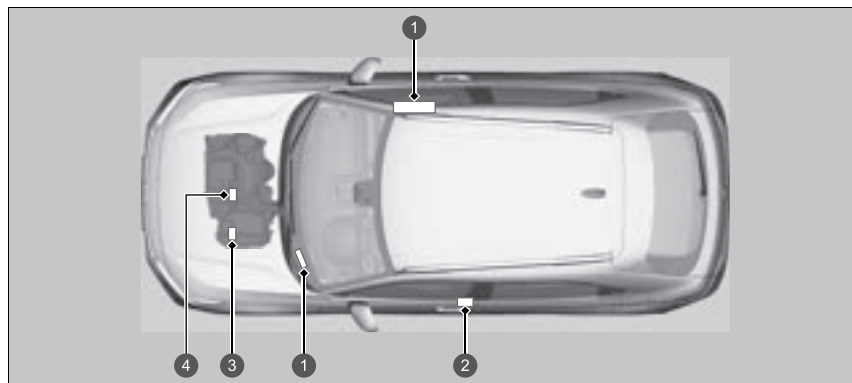

- ❶ Numéro d'identification du véhicule
- ❷ Etiquette de certification/Numéro d'identification du véhicule/Numéro de moteur
- ❸ Numéro de transmission  
Numéro de moteur électrique
- ❹ Numéro du moteur

❧ Numéro d'identification du véhicule (VIN), numéro de moteur, numéro de moteur électrique et numéro de transmission

Le numéro d'identification du véhicule (VIN) intérieur se trouve sous le couvercle.

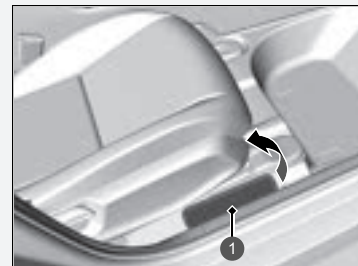

❶ Couvercle

# Appareils émettant des ondes radio \*

Les éléments et systèmes suivants du véhicule émettent des ondes radio en fonctionnement.

Modèles destinés à la Guadeloupe, la Macédoine, la Martinique, Monaco et le Monténégro

BCM Système d'accès sans clé	TELECOMMANDE Système d'accès sans clé
<p><a href="http://continental-homologation.com/honda">http://continental-homologation.com/honda</a></p>  <p>Continental Automotive GmbH déclare que le modèle [41580430] est conforme aux exigences essentielles et autres dispositions en vigueur de la directive 2014/53/UE. Le texte complet de la déclaration de conformité à la directive européenne est disponible à l'adresse Internet suivante : <a href="https://continental-homologation.com/honda">https://continental-homologation.com/honda</a> Instructions et informations de sécurité : Appareil à courte portée pour commande à distance Adresse postale : Siemensstrasse 12 D-93055 Regensburg Allemagne Nom du fabricant : Continental Automotive GmbH Bande de fréquence : 125 KHz Débit d'émission maximum : 10 mW Nom de l'importateur : Honda Motor Europe Ltd - Aalst Office Adresse postale : Wijngaardveld 1 (Noord V) 9300 Aalst - Belgique</p>	<p><a href="http://continental-homologation.com/honda">http://continental-homologation.com/honda</a></p>  <p>Continental Automotive GmbH déclare que le modèle [TP_4] est conforme aux exigences essentielles et autres dispositions en vigueur de la directive 2014/53/UE. Le texte complet de la déclaration de conformité à la directive européenne est disponible à l'adresse Internet suivante : <a href="https://continental-homologation.com/honda">https://continental-homologation.com/honda</a> Instructions et informations de sécurité : Appareil à courte portée pour commande à distance Adresse postale : Siemensstrasse 12 D-93055 Regensburg Allemagne Nom du fabricant : Continental Automotive GmbH Bande de fréquence : 433,92 MHz Débit d'émission maximum : 1 mW Nom de l'importateur : Honda Motor Europe Ltd - Aalst Office Adresse postale : Wijngaardveld 1 (Noord V) 9300 Aalst - Belgique</p>

\* Non disponible sur tous les modèles

Modèles destinés à la Guadeloupe, la Macédoine, la Martinique, Monaco et le Monténégro

CARTE  
Système d'accès sans clé



Instructions et informations de sécurité :

Appareil à courte portée pour commande à distance

Adresse postale :

45-29, SaEum-Road, Icheon-City, Gyeonggi-do, Corée du Sud

Nom du fabricant :

Continental Automotive Systems Corporation

Bande de fréquence : 433,92 MHz

Débit d'émission maximum : 1 mW

Nom de l'importateur :

Honda Motor Europe Ltd - Aalst Office

Adresse postale :

Wijngaardveld 1 (Noord V) 9300 Aalst - Belgique

EU Declaration of Conformity.

**Product Details:**

Product: ...  
Model: ...

**Applied Directives:**

Article 3.2: ...  
Article 3.3: ...  
Article 3.4: ...

**Manufacturer:** ...  
**Authorized Representative:** ...

**Signature:** ...

Modèles destinés à la Guadeloupe, la Macédoine, la Martinique, Monaco et le Monténégro

CARTE  
Système d'accès sans clé



Modèles destinés à la Serbie

BCM  
Système d'accès sans clé

TELECOMMANDE  
Système d'accès sans clé



**KVALITET**  
Akademski inženjerski fakultet "Branislav Katić"  
Inženjerski fakultet za elektrotehniku "Branislav Katić"  
Inženjerski fakultet za elektrotehniku "Branislav Katić"

**POTVRDA O USAGLAŠENOSTI - NETE** Broj: **PH15021800**  
CONFORMANCE OF CONFORMITY - NETE No.

**Proizvođač opreme:** NETE D.O.O.  
**Marka:** TELECOMMANDE  
**Modeli opreme:**

**Veštač opreme:** AKTIVNO  
**Opis opreme:** AKTIVNO

**Način ispitivanja:** Izračun  
**Opis ispitivanja:** Izračun  
**Prostorni opseg:** Celokupna područja Srbije

**Veštačenje akreditovano:** Izračun akreditovano  
**Laboratorija:** Elektrotehnički fakultet "Branislav Katić"  
**Adresa:** Bulevar Oslobođenja, 18, Beograd, 11000  
**Telefon:** 011 26 34 17 17  
**Faks:** 011 26 34 17 17

**Način ispitivanja:** Izračun  
**Opis ispitivanja:** Izračun  
**Prostorni opseg:** Celokupna područja Srbije

**Veštačenje akreditovano:** Izračun akreditovano  
**Laboratorija:** Elektrotehnički fakultet "Branislav Katić"  
**Adresa:** Bulevar Oslobođenja, 18, Beograd, 11000  
**Telefon:** 011 26 34 17 17  
**Faks:** 011 26 34 17 17

**Način ispitivanja:** Izračun  
**Opis ispitivanja:** Izračun  
**Prostorni opseg:** Celokupna područja Srbije

**Veštačenje akreditovano:** Izračun akreditovano  
**Laboratorija:** Elektrotehnički fakultet "Branislav Katić"  
**Adresa:** Bulevar Oslobođenja, 18, Beograd, 11000  
**Telefon:** 011 26 34 17 17  
**Faks:** 011 26 34 17 17



**KVALITET**  
Akademski inženjerski fakultet "Branislav Katić"  
Inženjerski fakultet za elektrotehniku "Branislav Katić"  
Inženjerski fakultet za elektrotehniku "Branislav Katić"

**POTVRDA O USAGLAŠENOSTI - NETE** Broj: **PH15021800**  
CONFORMANCE OF CONFORMITY - NETE No.

**Proizvođač opreme:** NETE D.O.O.  
**Marka:** TELECOMMANDE  
**Modeli opreme:**

**Veštač opreme:** AKTIVNO  
**Opis opreme:** AKTIVNO

**Način ispitivanja:** Izračun  
**Opis ispitivanja:** Izračun  
**Prostorni opseg:** Celokupna područja Srbije

**Veštačenje akreditovano:** Izračun akreditovano  
**Laboratorija:** Elektrotehnički fakultet "Branislav Katić"  
**Adresa:** Bulevar Oslobođenja, 18, Beograd, 11000  
**Telefon:** 011 26 34 17 17  
**Faks:** 011 26 34 17 17

**Način ispitivanja:** Izračun  
**Opis ispitivanja:** Izračun  
**Prostorni opseg:** Celokupna područja Srbije

**Veštačenje akreditovano:** Izračun akreditovano  
**Laboratorija:** Elektrotehnički fakultet "Branislav Katić"  
**Adresa:** Bulevar Oslobođenja, 18, Beograd, 11000  
**Telefon:** 011 26 34 17 17  
**Faks:** 011 26 34 17 17

**Način ispitivanja:** Izračun  
**Opis ispitivanja:** Izračun  
**Prostorni opseg:** Celokupna područja Srbije

**Veštačenje akreditovano:** Izračun akreditovano  
**Laboratorija:** Elektrotehnički fakultet "Branislav Katić"  
**Adresa:** Bulevar Oslobođenja, 18, Beograd, 11000  
**Telefon:** 011 26 34 17 17  
**Faks:** 011 26 34 17 17

Informations

Modèles destinés à la Serbie

CARTE  
Système d'accès sans clé

Chargeur sans fil\*



**POTVRDA O USAGLAŠENOSTI - RITTS** No. **P1420136210**  
**CONFIRMATION OF CONFORMITY - RITTS** No. **P1420136210**

**Proizvođač/opremljenik:** ACERIA Consulting d.o.o.  
 11000 Beograd, Bulevar Oslobođenja 1

**Ime opreme:** KLJUČ ZA BEZKLJUČNI PRISTUP VIZUAL  
 Equipment category: **KLJUČ ZA BEZKLJUČNI PRISTUP VIZUAL**

**Glavna funkcija/primena:** KARD-KEY ENTRY KEY I BEZKLUČNOŠĆE  
 Equipment function: **KARD-KEY ENTRY KEY I BEZKLUČNOŠĆE**

**Modeli oznake:** K1000A  
 Equipment model: **Commercial Accessory System Components**  
 Description: **K1000A**

**Uputstvo za upotrebu:** **Podrška dokumentacija - Podrška dokumentacija**  
 Reference/Entry: **Podrška Centar - URL: http://www.aceria.rs**  
 Reference/Entry: **Podrška Centar - URL: http://www.aceria.rs**  
 Reference/Entry: **Podrška Centar - URL: http://www.aceria.rs**

**Notes:** No additional special instructions should be given, unless otherwise indicated on the Product or user manual. The user must read the instructions carefully and follow them. The user must read the instructions carefully and follow them. The user must read the instructions carefully and follow them.

**Model i datum izdavanja:** Model: **K1000A**, Datum izdavanja: **01.01.2020.**



**POTVRDA O USAGLAŠENOSTI - RITTS** No. **P1420068750**  
**CONFIRMATION OF CONFORMITY - RITTS** No. **P1420068750**

**Proizvođač/opremljenik:** INŽENJERSKI BUREAU I TRGOVAČKI DRUŠTVO ZA VEŠTAČENJE I  
 11011 Beograd, Bulevar Oslobođenja 1

**Ime opreme:** BEZKLUČNI PUNJAC  
 Equipment category: **BEZKLUČNI PUNJAC**

**Glavna funkcija/primena:** BEZKLUČNOŠĆE  
 Equipment function: **BEZKLUČNOŠĆE**

**Modeli oznake:** L16  
 Equipment model: **L16 ELECTRONIC KEY**  
 Description: **K1000A**

**Uputstvo za upotrebu:** **Podrška dokumentacija - Podrška dokumentacija**  
 Reference/Entry: **Podrška Centar - URL: http://www.inb.rs**  
 Reference/Entry: **Podrška Centar - URL: http://www.inb.rs**  
 Reference/Entry: **Podrška Centar - URL: http://www.inb.rs**

**Notes:** No additional special instructions should be given, unless otherwise indicated on the Product or user manual. The user must read the instructions carefully and follow them. The user must read the instructions carefully and follow them. The user must read the instructions carefully and follow them.

**Model i datum izdavanja:** Model: **L16**, Datum izdavanja: **01.01.2020.**

Informations

\* Non disponible sur tous les modèles



















Modèles destinés à l'Ukraine

Unité de commande de télématique



модель: OGEY10

смуга радіочастот:

GSM900 (Rx: від 925 до 960 МГц)

GSM1800 (Rx: від 1805 до 1880 МГц)

WCDMA Band1 (Rx: від 2110 до 2170 МГц)

WCDMA Band3 (Rx: від 1805 до 1880 МГц)

WCDMA Band8 (Rx: від 925 до 960 МГц)

LTE Band1 (Rx: від 2110 до 2170 МГц)

LTE Band3 (Rx: від 1805 до 1880 МГц)

LTE Band7 (Rx: від 2620 до 2690 МГц)

LTE Band8 (Rx: від 925 до 960 МГц)

LTE Band20 (Rx: від 791 до 821 МГц)

GPS/GALILEO/EGNOS (Rx: 1575.42 МГц)

виробник: DENSO CORPORATION

адреса: 1-1, Showa-cho, Kariya-shi, Aichi-ken, 448-8661 Japan

Імпортёр: Pride Motor LLC

адреса: 12, Sagaydachnogo Str., Kyiv, 04070, Ukraine

справжнім DENSO CORPORATION заявляє, що тип радіообладнання відповідає Технічному регламенту радіообладнання;

повний текст декларації про відповідність доступний на веб-сайті за такою адресою:

<https://www.denso.com/global/en/contact-us/doc/>

Modèles destinés à l'Ukraine

Système de surveillance de l'angle mort\*/Moniteur de véhicule en approche\*

Adresse postale :  
 26545 American Drive Southfield, Michigan, 48034 Etats-Unis d'Amérique  
 Nom du fabricant :  
 Veoneer US, Inc.  
 Bande de fréquence de fonctionnement :  
 24,125 GHz  
 Débit d'émission maximum :  
 13 dBm  
 Nom de l'importateur :  
 Pride Motor LLC  
 Adresse postale :  
 12, Sagaydachnoho Str., Kiev, 04070, Ukraine



Informations

\* Non disponible sur tous les modèles



Modèles destinés à l'Ukraine

Chargeur sans fil\*

повний текст декларації про відповідність доступний на веб-сайті за такою адресою:

<https://www.lg.com/global/support/cedoc/cedoc>

моделі; WC500HOC121

Nom de l'importateur :

Pride Motor LLC

Adresse postale :

12, Sagaydachnogo Str., Kiev, 04070, Ukraine









Modèles destinés à l'Ukraine

Syntoniseur à distance

справжнім Panasonic Corporation заявляє, що тип радіообладнання \* відповідає Технічному регламенту радіообладнання; повний текст декларації про відповідність доступний на веб-сайті за такою адресою:

<https://service.panasonic.ua/>

(розділ «Технічне регулювання») моделі; [ \* ]

CQ-TH4BE0AJ

Об'єкт декларації відповідає вимогам Технічного регламенту радіообладнання, затвердженого постановою КМ України від 24.05.2017 № 355

Назва виробника: Panasonic Corporation

Поштова адреса: 4261 Іконобе-чо, Цузукі-ку, Йокогама-ши, Канагава-кен, 224-8520, Японія

Nom de l'importateur :

Pride Motor LLC

Adresse postale :

12, Sagaydachnogo Str., Kyiv, 04070, Ukraine



## Modèles destinés à la Moldavie

BCM  
Système d'accès sans clé

Utilisation prévue :  
Appareil à courte portée pour commande à distance  
Adresse postale :  
Siemensstrasse 12  
D-93055 Regensburg  
Allemagne  
Nom du fabricant :  
Continental Automotive GmbH  
Bande de fréquence : 125 KHz  
Débit d'émission maximum : 10 mW  
Nom de l'importateur :  
Honda Motor Europe Ltd - Aalst Office  
Adresse postale :  
Wjingaardveld 1 (Noord V) 9300 Aalst - Belgique





Modèles destinés à la Moldavie

CARTE  
Système d'accès sans clé

Utilisation prévue :  
Appareil à courte portée pour commande à distance  
Adresse postale :  
45-29, SaEum-Road, Icheon-City,  
Gyeonggi-do, Corée  
Nom du fabricant :  
Continental Automotive Systems Corporation  
Bande de fréquence : 433,92 MHz  
Débit d'émission maximum : 1 mW  
Nom de l'importateur :  
Honda Motor Europe Ltd - Aalst Office  
Adresse postale :  
Wijngaardveld 1 (Noord V) 9300 Aalst - Belgique

**EU Declaration of Conformity.** 

**Product details:**

Product: ...  
Model: ...

**Applied standards:**

Article 3(2) ...  
Article 3(4) ...  
Article 3(6) ...

**Manufacturer:** ...  
Continental Automotive Systems Corporation  
W.C. Kaysers  
Helmholtzstr. 1/208, 42699 Solingen  
Tel: +49 2125 1884

**Representative for E.U.:** ...  
Continental Automotive System  
Continental S  
11000A Regenering Service  
Tel: +31 45 454 454

**Signed by:** ...  
The declaration of conformity is issued under the sole responsibility of the manufacturer. ...  
E. de Jong  
Representative  
Continental Automotive  
System Corporation



Informations



Modèles destinés à la Moldavie

CARTE  
Système d'accès sans clé



## Modèles destinés à la Moldavie

## système de téléphone mains libres

Prin prezenta, Panasonic corporație declară că tipul de echipamente radio [AH2001] este în conformitate cu Reglementarea tehnică „Punerea la dispoziție pe piață a echipamentelor radio”.

Textul integral al declarației de conformitate este disponibil la următoarea adresă de

Internet: <https://service.panasonic.ua>

Utilisation prévue :

#### Sistem audio auto (Bluetooth și WLAN)

Adresse postale :

4261 Ikonobe-cho, Tsuzuki-ku, Yokohama City, Kanagawa-ken, 224-8520, Japon

Nom du fabricant :

Panasonic Corporation

Bande de fréquence :

Spécifications de la bande de fréquence Bluetooth : de 2 402 à 2 480 MHz

Spécifications de la bande de fréquence WLAN 2,4 GHz : de 2 412 à 2 472 MHz

Débit d'émission maximum :

Bluetooth

**Puterea maximă a frecvenței radio:0.1dBm**

WLAN

**Puterea maximă a frecvenței radio:11.9dBm**

Nom de l'importateur :

Honda Motor Europe Ltd - Aalst Office

Adresse postale :

Wijngaardveld 1 (Noord V) 9300 Aalst - Belgique

Modèles destinés à la Moldavie

Unité Bluetooth

Utilisation prévue :  
système d'accès au véhicule  
Adresse postale :  
**Siemensstraße 12, D-93055 Regensburg, Germany**  
Nom du fabricant :  
Continental Automotive GmbH  
Bande de fréquence :  
Plage de fréquence Bluetooth à basse consommation : 2,402 GHz à 2,48 GHz  
Débit d'émission maximum :  
Puissance de sortie Bluetooth à basse consommation maximale : +20 dBm  
Nom de l'importateur :  
Honda Motor Europe Ltd - Aalst Office  
Adresse postale :  
Wijngaardveld 1 (Noord V) 9300 Aalst - Belgique



## Modèles destinés à la Moldavie

## Unité de commande de télématique

Prin prezenta, DENSO CORPORATION declară că tipul de echipamente radio este în conformitate cu Reglementarea tehnică „Punerea la dispoziție pe piață a echipamentelor radio”.

Textul integral al declarației de conformitate este disponibil la următoarea adresă de Internet:

<https://www.denso.com/global/en/contact-us/doc/>

Utilisation prévue : dispositif télématique et de point d'accès Wi-Fi pour véhicule

Adresse postale : 1-1, Showa-cho, Kariya-shi, Aichi-ken, 448-8661, Japon

Nom du fabricant : DENSO CORPORATION

Bande de fréquence de fonctionnement : Modèle OGEY10

- 1) GSM900 (Tx : 880-915 MHz, Rx : 925-960 MHz)
- 2) GSM1800 (Tx : 1 710-1 785 MHz, Rx : 1 805-1 880 MHz)
- 3) WCDMA Bande 1 (Tx : 1 920-1 980 MHz, Rx : 2 110-2 170 MHz)
- 4) WCDMA Bande 3 (Tx : 1 710-1 785 MHz, Rx : 1 805-1 880 MHz)
- 5) WCDMA Bande 8 (Tx : 880-915 MHz, Rx : 925-960 MHz)
- 6) LTE Bande 1 (Tx : 1 920-1 980 MHz, Rx : 2 110-2 170 MHz)
- 7) LTE Bande 3 (Tx : 1 710-1 785 MHz, Rx : 1 805-1 880 MHz)
- 8) LTE Bande 7 (Tx : 2 500-2 570 MHz, Rx : 2 620-2 690 MHz)
- 9) LTE Bande 8 (Tx : 880-915 MHz, Rx : 925-960 MHz)
- 10) LTE Bande 20 (Tx : 832-862 MHz, Rx : 791-821 MHz)
- 11) WLAN IEEE802.11b (Tx/Rx : 2 401-2 473 MHz)
- 12) WLAN IEEE802.11g (Tx/Rx : 2 402-2 472 MHz)
- 13) WLAN IEEE802.11n (Tx/Rx : 2 402-2 472 MHz)
- 14) GPS (Rx : 1 575,42 MHz)
- 15) GALILEO (Rx : 1 575,42 MHz)
- 16) EGNOS (Rx : 1 575,42 MHz)

Débit d'émission maximum :

- 1) 2 W 2) 1 W 3-5) 0,25 W 6)-10) 0,20 W 11) 0,032 W 12),13) 0,016 W

Nom de l'importateur : Honda Motor Europe Ltd - Aalst Office

Adresse postale : Wijngaardveld 1 (Noord V) 9300 Aalst - Belgique

Modèles destinés à la Moldavie

Système de surveillance de l'angle mort\*/Moniteur de véhicule en approche\*

Utilisation prévue :  
 capteur radar à courte portée 24 GHz  
 Adresse postale :  
 26545 American Drive Southfield, Michigan, 48034 Etats-Unis d'Amérique  
 Bande de fréquence : 24,05-24,25 GHz  
 Débit d'émission maximum : 13 dBm (pic)  
 Nom de l'importateur :  
 Honda Motor Europe Ltd - Aalst Office  
 Adresse postale :  
 Wijngaardveld 1 (Noord V) 9300 Aalst - Belgique



## Modèles destinés à la Moldavie

## Chargeur sans fil\*

<https://www.lg.com/global/support/cedoc/cedoc>  
(Saisissez le nom du modèle : WC500HOCI21)



Prin prezenta, LG Electronics declară că tipul de echipamente radio WC500HOCI21 este în conformitate cu Reglementarea tehnică „Punerea la dispoziție pe piață a echipamentelor radio”.

Textul integral al declarației de conformitate este disponibil la următoarea adresă de Internet: <https://www.lg.com/global/support/cedoc/cedoc>

Utilisation prévue : chargeur d'alimentation sans fil pour véhicule

Adresse postale :

128, Yeoui-daero, Yeongdeungpo-gu, Séoul, Corée du Sud

Nom du fabricant : LG Electronics

Bande de fréquence de fonctionnement :

111 kHz/puissance maximale : 42 dBuA/m à 10 m

Débit d'émission maximum :

111 kHz/puissance maximale : 42 dBuA/m à 10 m

Nom de l'importateur :

Honda Motor Europe Ltd - Aalst Office

Adresse postale :

Wijngaardveld 1 (Noord V) 9300 Aalst - Belgique

## Syntoniseur à distance

<https://service.panasonic.ua>



Prin prezenta, Panasonic corporație declară că tipul de echipamente radio [CQ-TH4BE0AJ] este în conformitate cu Reglementarea tehnică „Punerea la dispoziție pe piață a echipamentelor radio”.

Textul integral al declarației de conformitate este disponibil la următoarea adresă de Internet: <https://service.panasonic.ua>

Utilisation prévue : UNITE RADIO (autoradio de véhicules)

Adresse postale :

4261 Ikonobe-cho, Tsuzuki-ku, Yokohama City, Kanagawa-ken,  
224-8520, Japon

Nom du fabricant : Panasonic Corporation

Nom de l'importateur :

Honda Motor Europe Ltd - Aalst Office

Adresse postale :

Wijngaardveld 1 (Noord V) 9300 Aalst - Belgique

Pays de l'UE

<p>BCM Système d'accès sans clé</p>	<p>TELECOMMANDE Télécommande d'accès sans clé</p>
<p><a href="http://continental-homologation.com/honda">http://continental-homologation.com/honda</a></p>  <p>Continental Automotive GmbH déclare que le modèle [41580430] est conforme aux exigences essentielles et autres dispositions en vigueur de la directive 2014/53/UE. Le texte complet de la déclaration de conformité à la directive européenne est disponible à l'adresse Internet suivante : <a href="https://continental-homologation.com/honda">https://continental-homologation.com/honda</a> Utilisation prévue : Appareil à courte portée pour commande à distance Adresse postale : Siemensstrasse 12 D-93055 Regensburg Allemagne Nom du fabricant : Continental Automotive GmbH Bande de fréquence : 125 KHz Débit d'émission maximum : 10 mW Nom de l'importateur : Honda Motor Europe Ltd - Aalst Office Adresse postale : Wijngaardveld 1 (Noord V) 9300 Aalst - Belgique</p>	<p><a href="http://continental-homologation.com/honda">http://continental-homologation.com/honda</a></p>  <p>Continental Automotive GmbH déclare que le modèle [TP_4] est conforme aux exigences essentielles et autres dispositions en vigueur de la directive 2014/53/UE. Le texte complet de la déclaration de conformité à la directive européenne est disponible à l'adresse Internet suivante : <a href="https://continental-homologation.com/honda">https://continental-homologation.com/honda</a> Utilisation prévue : Appareil à courte portée pour commande à distance Adresse postale : Siemensstrasse 12 D-93055 Regensburg Allemagne Nom du fabricant : Continental Automotive GmbH Bande de fréquence : 433,92 MHz Débit d'émission maximum : 1 mW Nom de l'importateur : Honda Motor Europe Ltd - Aalst Office Adresse postale : Wijngaardveld 1 (Noord V) 9300 Aalst - Belgique</p>

Pays de l'UE

CARTE



Utilisation prévue :  
Appareil à courte portée pour commande à distance  
Adresse postale :  
45-29, SaEum-Road, Icheon-City, Gyeonggi-do, Corée du Sud  
Nom du fabricant :  
Continental Automotive Systems Corporation  
Bande de fréquence : 433,92 MHz  
Débit d'émission maximum : 1 mW  
Nom de l'importateur :  
Honda Motor Europe Ltd - Aalst Office  
Adresse postale :  
Wijngaardveld 1 (Noord V) 9300 Aalst - Belgique

**EU Declaration of Conformity.** 

**Product name:**

Product No. : 433-001-0010-001

Model : 01-433-001

We hereby declare, that the product meets all requirements with the existing requirements of the European Directives in application only.

**Applied Directives:**

Article 3.10 : EN 50135-1 EN 50135-2 EN 50135-3 EN 50135-4 EN 50135-5 EN 50135-6 EN 50135-7 EN 50135-8 EN 50135-9 EN 50135-10 EN 50135-11 EN 50135-12 EN 50135-13 EN 50135-14 EN 50135-15 EN 50135-16 EN 50135-17 EN 50135-18 EN 50135-19 EN 50135-20 EN 50135-21 EN 50135-22 EN 50135-23 EN 50135-24 EN 50135-25 EN 50135-26 EN 50135-27 EN 50135-28 EN 50135-29 EN 50135-30 EN 50135-31 EN 50135-32 EN 50135-33 EN 50135-34 EN 50135-35 EN 50135-36 EN 50135-37 EN 50135-38 EN 50135-39 EN 50135-40 EN 50135-41 EN 50135-42 EN 50135-43 EN 50135-44 EN 50135-45 EN 50135-46 EN 50135-47 EN 50135-48 EN 50135-49 EN 50135-50 EN 50135-51 EN 50135-52 EN 50135-53 EN 50135-54 EN 50135-55 EN 50135-56 EN 50135-57 EN 50135-58 EN 50135-59 EN 50135-60 EN 50135-61 EN 50135-62 EN 50135-63 EN 50135-64 EN 50135-65 EN 50135-66 EN 50135-67 EN 50135-68 EN 50135-69 EN 50135-70 EN 50135-71 EN 50135-72 EN 50135-73 EN 50135-74 EN 50135-75 EN 50135-76 EN 50135-77 EN 50135-78 EN 50135-79 EN 50135-80 EN 50135-81 EN 50135-82 EN 50135-83 EN 50135-84 EN 50135-85 EN 50135-86 EN 50135-87 EN 50135-88 EN 50135-89 EN 50135-90 EN 50135-91 EN 50135-92 EN 50135-93 EN 50135-94 EN 50135-95 EN 50135-96 EN 50135-97 EN 50135-98 EN 50135-99 EN 50135-100

Article 3.10B : EN 50135-1 EN 50135-2 EN 50135-3 EN 50135-4 EN 50135-5 EN 50135-6 EN 50135-7 EN 50135-8 EN 50135-9 EN 50135-10 EN 50135-11 EN 50135-12 EN 50135-13 EN 50135-14 EN 50135-15 EN 50135-16 EN 50135-17 EN 50135-18 EN 50135-19 EN 50135-20 EN 50135-21 EN 50135-22 EN 50135-23 EN 50135-24 EN 50135-25 EN 50135-26 EN 50135-27 EN 50135-28 EN 50135-29 EN 50135-30 EN 50135-31 EN 50135-32 EN 50135-33 EN 50135-34 EN 50135-35 EN 50135-36 EN 50135-37 EN 50135-38 EN 50135-39 EN 50135-40 EN 50135-41 EN 50135-42 EN 50135-43 EN 50135-44 EN 50135-45 EN 50135-46 EN 50135-47 EN 50135-48 EN 50135-49 EN 50135-50 EN 50135-51 EN 50135-52 EN 50135-53 EN 50135-54 EN 50135-55 EN 50135-56 EN 50135-57 EN 50135-58 EN 50135-59 EN 50135-60 EN 50135-61 EN 50135-62 EN 50135-63 EN 50135-64 EN 50135-65 EN 50135-66 EN 50135-67 EN 50135-68 EN 50135-69 EN 50135-70 EN 50135-71 EN 50135-72 EN 50135-73 EN 50135-74 EN 50135-75 EN 50135-76 EN 50135-77 EN 50135-78 EN 50135-79 EN 50135-80 EN 50135-81 EN 50135-82 EN 50135-83 EN 50135-84 EN 50135-85 EN 50135-86 EN 50135-87 EN 50135-88 EN 50135-89 EN 50135-90 EN 50135-91 EN 50135-92 EN 50135-93 EN 50135-94 EN 50135-95 EN 50135-96 EN 50135-97 EN 50135-98 EN 50135-99 EN 50135-100

Article 3.10C : EN 50135-1 EN 50135-2 EN 50135-3 EN 50135-4 EN 50135-5 EN 50135-6 EN 50135-7 EN 50135-8 EN 50135-9 EN 50135-10 EN 50135-11 EN 50135-12 EN 50135-13 EN 50135-14 EN 50135-15 EN 50135-16 EN 50135-17 EN 50135-18 EN 50135-19 EN 50135-20 EN 50135-21 EN 50135-22 EN 50135-23 EN 50135-24 EN 50135-25 EN 50135-26 EN 50135-27 EN 50135-28 EN 50135-29 EN 50135-30 EN 50135-31 EN 50135-32 EN 50135-33 EN 50135-34 EN 50135-35 EN 50135-36 EN 50135-37 EN 50135-38 EN 50135-39 EN 50135-40 EN 50135-41 EN 50135-42 EN 50135-43 EN 50135-44 EN 50135-45 EN 50135-46 EN 50135-47 EN 50135-48 EN 50135-49 EN 50135-50 EN 50135-51 EN 50135-52 EN 50135-53 EN 50135-54 EN 50135-55 EN 50135-56 EN 50135-57 EN 50135-58 EN 50135-59 EN 50135-60 EN 50135-61 EN 50135-62 EN 50135-63 EN 50135-64 EN 50135-65 EN 50135-66 EN 50135-67 EN 50135-68 EN 50135-69 EN 50135-70 EN 50135-71 EN 50135-72 EN 50135-73 EN 50135-74 EN 50135-75 EN 50135-76 EN 50135-77 EN 50135-78 EN 50135-79 EN 50135-80 EN 50135-81 EN 50135-82 EN 50135-83 EN 50135-84 EN 50135-85 EN 50135-86 EN 50135-87 EN 50135-88 EN 50135-89 EN 50135-90 EN 50135-91 EN 50135-92 EN 50135-93 EN 50135-94 EN 50135-95 EN 50135-96 EN 50135-97 EN 50135-98 EN 50135-99 EN 50135-100

Article 3.10D : EN 50135-1 EN 50135-2 EN 50135-3 EN 50135-4 EN 50135-5 EN 50135-6 EN 50135-7 EN 50135-8 EN 50135-9 EN 50135-10 EN 50135-11 EN 50135-12 EN 50135-13 EN 50135-14 EN 50135-15 EN 50135-16 EN 50135-17 EN 50135-18 EN 50135-19 EN 50135-20 EN 50135-21 EN 50135-22 EN 50135-23 EN 50135-24 EN 50135-25 EN 50135-26 EN 50135-27 EN 50135-28 EN 50135-29 EN 50135-30 EN 50135-31 EN 50135-32 EN 50135-33 EN 50135-34 EN 50135-35 EN 50135-36 EN 50135-37 EN 50135-38 EN 50135-39 EN 50135-40 EN 50135-41 EN 50135-42 EN 50135-43 EN 50135-44 EN 50135-45 EN 50135-46 EN 50135-47 EN 50135-48 EN 50135-49 EN 50135-50 EN 50135-51 EN 50135-52 EN 50135-53 EN 50135-54 EN 50135-55 EN 50135-56 EN 50135-57 EN 50135-58 EN 50135-59 EN 50135-60 EN 50135-61 EN 50135-62 EN 50135-63 EN 50135-64 EN 50135-65 EN 50135-66 EN 50135-67 EN 50135-68 EN 50135-69 EN 50135-70 EN 50135-71 EN 50135-72 EN 50135-73 EN 50135-74 EN 50135-75 EN 50135-76 EN 50135-77 EN 50135-78 EN 50135-79 EN 50135-80 EN 50135-81 EN 50135-82 EN 50135-83 EN 50135-84 EN 50135-85 EN 50135-86 EN 50135-87 EN 50135-88 EN 50135-89 EN 50135-90 EN 50135-91 EN 50135-92 EN 50135-93 EN 50135-94 EN 50135-95 EN 50135-96 EN 50135-97 EN 50135-98 EN 50135-99 EN 50135-100

**Manufacturer:**

Continental Automotive Systems Corporation  
433, Avenue  
Wijngaardveld 1 (Noord V) 9300 Aalst  
Tel: +32 (0) 93 93 93 93

**Representative in the EU:**

Continental Automotive System  
Wijngaardveld 1  
9300 Aalst Belgium  
Tel: +32 (0) 93 93 93 93

**Applied No.:** 0000000000

This Declaration of Conformity is issued under the sole responsibility of the manufacturer.

 01-01-2010  
Continental Automotive Systems Corporation



Informations





Pays de l'UE

CARTE



## Pays de l'UE

système de téléphone mains libres	Système de surveillance de l'angle mort (BSI)*/Moniteur de véhicule en approche*
<p><a href="http://www.ptc.panasonic.eu/">http://www.ptc.panasonic.eu/</a></p>  <p>Par la présente, Panasonic Corporation déclare que le type d'équipement radio listé ci-dessus est conforme à la directive 2014/53/UE. Rendez-vous sur <a href="http://www.ptc.panasonic.eu/">http://www.ptc.panasonic.eu/</a>, cliquez sur « Declaration of Conformity » (Déclaration de conformité), saisissez le mot-clé dans le champ de recherche par mot-clé. Vous pouvez télécharger la dernière « Déclaration de conformité » (DoC, DECLARATION of CONFORMITY). Mot-clé : [CL-MH4BE0JT,CL-MH4BE1JT,CL-MH4BE6JT,CL-MH4BE2JT,CL-MH4BE3JT,CL-MH4BE4JT,CL-MH4BE7JT,CL-MH4BE5JT,CL-MH4AX0JT,CL-MH4BX1JT,CL-MH4BX2JT,CL-MH4BX3JT] Utilisation prévue : système audio du véhicule (Bluetooth et WLAN) Adresse postale : 4261 Ikonobe-cho, Tsuzuki-ku, Yokohama-shi, Kanagawa-ken, 224-8520, Japon Nom du fabricant : Panasonic Corporation Bande de fréquence de fonctionnement : Spécifications Bluetooth Bande de fréquence : 2 402-2 480 MHz Spécifications de 2,4 GHz WLAN Bande de fréquence : 2412-2472 MHz Débit d'émission maximum : Spécifications Bluetooth Puissance d'émission maximale : 0,1 dBm Spécifications de 2,4 GHz WLAN Puissance d'émission maximale : 11,9 dBm Nom de l'importateur : Honda Motor Europe Ltd - Aalst Office Adresse postale : Wijngaardveld 1 (Noord V) 9300 Aalst - Belgique</p>	<p><a href="https://www.veoneer.com/en/regulatory">https://www.veoneer.com/en/regulatory</a></p>  <p>Veoneer US, Inc. déclare que l'objet de la déclaration décrite ci-dessus est conforme à la législation d'harmonisation de l'Union applicable. <a href="https://www.veoneer.com/en/regulatory">https://www.veoneer.com/en/regulatory</a> Utilisation prévue : capteur radar à courte portée 24 GHz Adresse postale : 26545 American Drive Southfield, Michigan, 48034 Etats-Unis d'Amérique Nom du fabricant : Veoneer US, Inc. Bande de fréquence de fonctionnement : 24,05-24,25 GHz Débit d'émission maximum : 13 dBm de crête Nom de l'importateur : Honda Motor Europe Ltd - Aalst Office Adresse postale : Wijngaardveld 1 (Noord V) 9300 Aalst - Belgique</p>

\* Non disponible sur tous les modèles

suite page suivante

Pays de l'UE

Unité de commande de télématique

<https://www.denso.com/global/en/contact-us/doc/>



Par la présente, DENSO CORPORATION déclare que le type d'équipement radio est conforme à la directive 2014/53/UE.

Le texte complet de la déclaration de conformité à la directive européenne est disponible à l'adresse Internet suivante :

<https://www.denso.com/global/en/contact-us/doc/>

Utilisation prévue : dispositif télématique et de point d'accès Wi-Fi pour véhicule

Adresse postale :

1-1, Showa-cho, Kariya-shi, Aichi-ken, 448-8661, Japon

Nom du fabricant : DENSO CORPORATION

Bande de fréquence de fonctionnement : modèle OGEY10

- 1) GSM900 (Tx : 880-915 MHz, Rx : 925-960 MHz)
- 2) GSM1800 (Tx : 1 710-1 785 MHz, Rx : 1 805-1 880 MHz)
- 3) Bande 1 WCDMA (Tx : 1 920-1 980 MHz, Rx : 2 110-2 170 MHz)
- 4) Bande 3 WCDMA (Tx : 1 710-1 785 MHz, Rx : 1 805-1 880 MHz)
- 5) Bande 8 WCDMA (Tx : 880-915 MHz, Rx : 925-960 MHz)
- 6) Bande 1 LTE (Tx : 1 920-1 980 MHz, Rx : 2 110-2 170 MHz)
- 7) Bande 3 LTE (Tx : 1 710-1 785 MHz, Rx : 1 805-1 880 MHz)
- 8) Bande 7 LTE (Tx : 2 500-2 570 MHz, Rx : 2 620-2 690 MHz)
- 9) Bande 8 LTE (Tx : 880-915 MHz, Rx : 925-960 MHz)
- 10) Bande 20 LTE (Tx : 832-862 MHz, Rx : 791-821 MHz)
- 11) WLAN IEEE 802,11 b (Tx/Rx : 2 401-2 473 MHz)
- 12) WLAN IEEE 802,11 g (Tx/Rx : 2 402-2 472 MHz)
- 13) WLAN IEEE 802,11 n (Tx/Rx : 2 402-2 472 MHz)
- 14) GPS (Rx : 1 575,42 MHz)
- 15) GALILEO (Rx : 1 575,42 MHz)
- 16) EGNOS (Rx : 1 575,42 MHz)



Débit d'émission maximum :

- 1) 2 W 2) 1 W 3-5) 0,25 W 6)-10) 0,20 W 11) 0,032 W 12),13) 0,016 W

Nom de l'importateur : Honda Motor Europe Ltd - Aalst Office

Adresse postale : Wijngaardveld 1 (Noord V) 9300 Aalst - Belgique

## Pays de l'UE

Chargeur sans fil*	BTU
<p data-bbox="92 225 539 247"><a href="https://www.lg.com/global/support/cedoc/cedoc">https://www.lg.com/global/support/cedoc/cedoc</a></p>  <p data-bbox="92 342 675 389">LG ELECTRONICS, INC. déclare que le type d'équipement radio WC500HOC121 est conforme à la directive 2014/53/UE.</p> <p data-bbox="92 396 663 443">Le texte complet de la déclaration de conformité à la directive européenne est disponible à l'adresse Internet suivante :</p> <p data-bbox="92 450 539 472"><a href="https://www.lg.com/global/support/cedoc/cedoc">https://www.lg.com/global/support/cedoc/cedoc</a></p> <p data-bbox="92 479 691 501">Utilisation prévue : chargeur d'alimentation sans fil pour véhicule</p> <p data-bbox="92 508 670 530">Nom de l'importateur : Honda Motor Europe Ltd - Aalst Office</p> <p data-bbox="92 537 707 560">Adresse postale : Wijngaardveld 1 (Noord V) 9300 Aalst - Belgique</p>	<p data-bbox="783 225 1214 247"><a href="https://continental-homologation.com/honda">https://continental-homologation.com/honda</a></p>  <p data-bbox="783 342 1485 443">Continental déclare que le type d'équipement radio A2C192350/A2C192351 est conforme à la directive 2014/53/UE. Le texte complet de la déclaration de conformité à la directive européenne est disponible à l'adresse Internet suivante :</p> <p data-bbox="783 450 1214 472"><a href="https://continental-homologation.com/honda">https://continental-homologation.com/honda</a></p> <p data-bbox="783 479 1230 501">Utilisation prévue : système d'accès au véhicule</p> <p data-bbox="783 508 1441 530">Adresse postale : Siemensstraße 12, D-93055 Regensburg, Allemagne</p> <p data-bbox="783 537 1265 560">Nom du fabricant : Continental Automotive GmbH</p> <p data-bbox="783 566 1177 589">Bande de fréquence de fonctionnement :</p> <p data-bbox="783 595 1422 631">Plage de fréquence Bluetooth à basse consommation : 2,402 GHz à 2,48 GHz</p> <p data-bbox="783 638 1059 660">Débit d'émission maximum :</p> <p data-bbox="783 667 1479 689">Puissance de sortie Bluetooth à basse consommation maximale : +20 dBm</p> <p data-bbox="783 696 1370 719">Nom de l'importateur : Honda Motor Europe Ltd - Aalst Office</p> <p data-bbox="783 725 1409 748">Adresse postale : Wijngaardveld 1 (Noord V) 9300 Aalst - Belgique</p>

Pays de l'UE

### Syntoniseur à distance

<http://www.ptc.panasonic.eu/>



Par la présente, Panasonic Corporation déclare que le type d'équipement radio listé ci-dessus est conforme à la directive 2014/53/UE. Rendez-vous sur <http://www.ptc.panasonic.eu/>, cliquez sur « Declaration of Conformity » (Déclaration de conformité), saisissez le mot-clé dans le champ de recherche par mot-clé. Vous pouvez télécharger la dernière « Déclaration de conformité » (DoC, DECLARATION of CONFORMITY). Mot-clé : N° de modèle

Mot-clé : [CQ-TH4BE0AJ]

Vous pouvez voir le « n° réf. » sur l'étiquette de l'unité.

Utilisation prévue :

UNITE RADIO (autoradio de véhicules)

Adresse postale :

4261 Ikonobe-cho, Tsuzuki-ku, Yokohama City, Kanagawa-ken, 224-8520, Japon

Nom du fabricant :

Panasonic Corporation



Nom de l'importateur :

Honda Motor Europe Ltd - Aalst Office

Adresse postale :

Wijngaardveld 1 (Noord V) 9300 Aalst - Belgique

## Modèles britanniques

BCM Système d'accès sans clé	TELECOMMANDE Télécommande d'accès sans clé
<a href="http://continental-homologation.com/honda">http://continental-homologation.com/honda</a>	<a href="http://continental-homologation.com/honda">http://continental-homologation.com/honda</a>
	
<p>Par la présente, Continental Automotive GmbH déclare que ce modèle [41580430] est conforme aux exigences essentielles et autres dispositions en vigueur du Règlement sur les équipements radio 2017.</p> <p>Le texte complet de la déclaration de conformité à la directive britannique est disponible à l'adresse Internet suivante : <a href="http://continental-homologation.com/honda">http://continental-homologation.com/honda</a></p> <p>Utilisation prévue : Appareil à courte portée pour commande à distance</p> <p>Adresse postale : Siemensstrasse 12 D-93055 Regensburg Allemagne</p> <p>Nom du fabricant : Continental Automotive GmbH</p> <p>Bande de fréquence : 125 kHz +/- 3 kHz</p> <p>Débit d'émission maximum : 66 dBuA/m à 10 m</p> <p>Nom de l'importateur : Honda Motor Europe Ltd.</p> <p>Adresse postale : Cain Road, Bracknell, Berkshire, RG12 1HL, Royaume-Uni</p>	<p>Par la présente, Continental Automotive GmbH déclare que ce modèle [TP_4] est conforme aux exigences essentielles et autres dispositions en vigueur du Règlement sur les équipements radio 2017.</p> <p>Le texte complet de la déclaration de conformité à la directive britannique est disponible à l'adresse Internet suivante : <a href="http://continental-homologation.com/honda">http://continental-homologation.com/honda</a></p> <p>Utilisation prévue : Appareil à courte portée pour commande à distance</p> <p>Adresse postale : Siemensstrasse 12 D-93055 Regensburg Allemagne</p> <p>Nom du fabricant : Continental Automotive GmbH</p> <p>Bande de fréquence : 433,66 MHz +/- 16 kHz 434,18 MHz +/- 16 kHz</p> <p>Débit d'émission maximum : 1 mW</p> <p>Nom de l'importateur : Honda Motor Europe Ltd.</p> <p>Adresse postale : Cain Road, Bracknell, Berkshire, RG12 1HL, Royaume-Uni</p>

Modèles britanniques

système de téléphone mains libres

<https://www.ptc.panasonic.eu/>



Par la présente, Panasonic Corporation déclare que le type d'équipement radio [ \* ] est conforme au Règlement sur les équipements radio 2017.

Le texte complet de la déclaration de conformité à la directive britannique est disponible à l'adresse Internet suivante :

<https://www.ptc.panasonic.eu/>

saisissez le mot-clé dans le champ de recherche par mot-clé. Vous pouvez télécharger la dernière « Déclaration de conformité » (DoC, DECLARATION of CONFORMITY).

\* Mot-clé : [CL-MH-----, CA-9H-----,

CL-MH39E2JT, CL-MH39E3JT, CA-9H39E0JT, CA-9H39E3JT, CL-MH39E1JT, CL-MH39EJJT, CL-MH39E0JT, CL-MH3AZ1JT, CA-9H39E4JT, CA-9H39E5JT, CA-9H39E6JT, CA-9H39E7JT, CL-MH4BE0JT, CL-MH4BE1JT, CL-MH4BE6JT, CL-MH4BE2JT, CL-MH4AX0JS, CL-MH4BE1JR, CL-MH4BE2JR, CL-MH4BE3JR, CL-MH1BX1JT, CL-MH1AE6JT, CL-MH1AE0JT, CL-MH1AE2JT, CL-MH1BX0JS, CL-MH1BX2JS, CL-MH1BX3JS, CL-MH1BX4JS] Vous pouvez voir le « n° réf. » sur l'étiquette de l'unité.

Utilisation prévue : système audio du véhicule (Bluetooth et WLAN)

Adresse postale : 4261 Ikonobe-cho, Tsuzuki-ku, Yokohama City, Kanagawa-ken, 224-8520, Japon

Nom du fabricant : Panasonic Corporation

Bande de fréquence de fonctionnement :

Spécifications Bluetooth

Bande de fréquence : 2 402-2 480 MHz

Spécifications de 2,4 GHz WLAN

Bande de fréquence : 2412-2472 MHz

Débit d'émission maximum :

Spécifications Bluetooth

Puissance d'émission maximale : 0,1 dBm

Spécifications de 2,4 GHz WLAN

Puissance d'émission maximale : 11,9 dBm

Nom de l'importateur : Honda Motor Europe Ltd.

Adresse postale : Cain Road, Bracknell, Berkshire, RG12 1HL, Royaume-Uni

## Modèles britanniques

## Unité de commande de télématique

<https://www.denso.com/global/en/contact-us/doc/>



Par la présente, DENSO CORPORATION déclare que le type d'équipement radio est conforme aux exigences statutaires correspondantes.

Le texte complet de la déclaration de conformité à la directive britannique est disponible à l'adresse Internet suivante :

<https://www.denso.com/global/en/contact-us/doc/>

Utilisation prévue : dispositif télématique et de point d'accès Wi-Fi pour véhicule

Adresse postale :

1-1, Showa-cho, Kariya-shi, Aichi-ken, 448-8661, Japon

Nom du fabricant : DENSO CORPORATION

Bande de fréquence de fonctionnement : modèle OGEY10

- 1) GSM900 (Tx : 880-915 MHz, Rx : 925-960 MHz)
- 2) GSM1800 (Tx : 1 710-1 785 MHz, Rx : 1 805-1 880 MHz)
- 3) Bande 1 WCDMA (Tx : 1 920-1 980 MHz, Rx : 2 110-2 170 MHz)
- 4) Bande 3 WCDMA (Tx : 1 710-1 785 MHz, Rx : 1 805-1 880 MHz)
- 5) Bande 8 WCDMA (Tx : 880-915 MHz, Rx : 925-960 MHz)
- 6) Bande 1 LTE (Tx : 1 920-1 980 MHz, Rx : 2 110-2 170 MHz)
- 7) Bande 3 LTE (Tx : 1 710-1 785 MHz, Rx : 1 805-1 880 MHz)
- 8) Bande 7 LTE (Tx : 2 500-2 570 MHz, Rx : 2 620-2 690 MHz)
- 9) Bande 8 LTE (Tx : 880-915 MHz, Rx : 925-960 MHz)
- 10) Bande 20 LTE (Tx : 832-862 MHz, Rx : 791-821 MHz)
- 11) WLAN IEEE 802,11 b (Tx/Rx : 2 401-2 473 MHz)
- 12) WLAN IEEE 802,11 g (Tx/Rx : 2 402-2 472 MHz)
- 13) WLAN IEEE 802,11 n (Tx/Rx : 2 402-2 472 MHz)
- 14) GPS (Rx : 1 575,42 MHz)
- 15) GALILEO (Rx : 1 575,42 MHz)
- 16) EGNOS (Rx : 1 575,42 MHz)

Débit d'émission maximum :

1) 2 W 2) 1 W 3-5) 0,25 W 6)-10) 0,20 W 11) 0,032 W 12),13) 0,016 W

Nom de l'importateur : Honda Motor Europe Ltd.

Adresse postale : Cain Road, Bracknell, Berkshire, RG12 1HL, Royaume-Uni



Modèles britanniques

Système de surveillance de l'angle mort (BSI)*/Moniteur de véhicule en approche*	BTU
<p><a href="https://www.veoneer.com/en/regulatory">https://www.veoneer.com/en/regulatory</a></p> <p style="text-align: center;"><b>UK CA</b></p> <p>Veoneer US, Inc. déclare que l'objet de la déclaration décrite ci-dessus est conforme à la législation d'harmonisation de l'Union applicable.  <a href="https://www.veoneer.com/en/regulatory">https://www.veoneer.com/en/regulatory</a>                      Utilisation prévue : capteur radar à courte portée 24 GHz                      Adresse postale :                      26545 American Drive Southfield, Michigan, 48034                      Etats-Unis d'Amérique                      Nom du fabricant : Veoneer US, Inc.                      Bande de fréquence de fonctionnement :                      24,05-24,25 GHz                      Débit d'émission maximum :                      13 dBm de crête                      Nom de l'importateur :                      Honda Motor Europe Ltd.                      Adresse postale :                      Cain Road, Bracknell, Berkshire, RG12 1HL, Royaume-Uni</p>	<p><a href="https://continental-homologation.com/honda">https://continental-homologation.com/honda</a></p> <p style="text-align: center;"><b>UK CA</b></p> <p>Par la présente, Continental Automotive GmbH déclare que ce modèle [A2C775684] est conforme aux exigences essentielles et autres dispositions en vigueur du Règlement sur les équipements radio 2017.                      Le texte complet de la déclaration de conformité à la directive britannique est disponible à l'adresse Internet suivante :  <a href="http://continental-homologation.com/honda">http://continental-homologation.com/honda</a>                      Utilisation prévue : boîtier de commande                      Adresse postale : Siemensstraße 12, D-93055 Regensburg, Allemagne                      Nom du fabricant : Continental Automotive GmbH                      Bande de fréquence de fonctionnement :                      Plage de fréquence Bluetooth à basse consommation : 2,402 GHz à 2,48 GHz                      Débit d'émission maximum :                      Puissance de sortie Bluetooth à basse consommation maximale : +20 dBm                      Nom de l'importateur : Honda Motor Europe Ltd.                      Adresse postale : Cain Road, Bracknell, Berkshire, RG12 1HL, Royaume-Uni</p>

## Modèles britanniques

## Syntoniseur à distance

<https://www.ptc.panasonic.eu/>



Par la présente, Panasonic Corporation déclare que le type d'équipement radio [ \* ] est conforme au Règlement sur les équipements radio 2017. Le texte complet de la déclaration de conformité à la directive britannique est disponible à l'adresse Internet suivante :

<https://www.ptc.panasonic.eu/>

saisissez le mot-clé dans le champ de recherche par mot-clé. Vous pouvez télécharger la dernière « Déclaration de conformité » (DoC, DECLARATION OF CONFORMITY).

\* Mot-clé : [CQ-TH-----, CQ-TH28E0AJ, CQ-TH28E0BJ, CQ-TH39E1AJ, CQ-TH39E1BJ, CQ-TH39E0AJ, CQ-TH39E0BJ, CQ-TH1BE0AJ, CQ-TH1BE0BJ, CQ-TH1BE1AJ, CQ-TH1BE1BJ, CQ-TH1AE0TT, CQ-TH1AE0TS, CQ-TH2BE0AD, CQ-TH2BE0BD, CQ-THVCE0AD, CQ-THVCE0BD, CQ-TH4BE0AJ, CQ-TH4BE0BJ, CQ-THVCE1AD, CQ-THVCE1BD] Vous pouvez voir le « n° réf. » sur l'étiquette de l'unité.

Utilisation prévue :

Unité radio (autoradio de véhicules)

Adresse postale :

4261 Ikonobe-cho, Tsuzuki-ku, Yokohama City, Kanagawa-ken, 224-8520, Japon

Nom du fabricant :

Panasonic Corporation

Nom de l'importateur :

Honda Motor Europe Ltd.

Adresse postale :

Cain Road, Bracknell, Berkshire, RG12 1HL, Royaume-Uni

Modèles britanniques

Chargeur sans fil\*

<https://www.lg.com/global/support/cedoc/cedoc>  
(Saisissez le nom du modèle : WC500HOC121)



Par la présente, LG Electronics déclare que le chargeur sans fil du type d'équipement radio est conforme aux exigences statutaires correspondantes. Le texte complet de la déclaration de conformité du Royaume-Uni est disponible à l'adresse Internet suivante :

<http://www.lg.com/global/support/cedoc/cedoc>

Utilisation prévue :

chargeur d'alimentation sans fil pour véhicule

Adresse postale :

128, Yeoui-daero, Yeongdeungpo-gu, Séoul, Corée du Sud

Nom du fabricant :

LG Electronics

Bande de fréquence de fonctionnement :

111 kHz/puissance maximale : 42 dBuA/m à 10 m

Débit d'émission maximum :

111 kHz/puissance maximale : 42 dBuA/m à 10 m

Nom de l'importateur :

Honda Motor Europe Ltd.

Adresse postale :

Cain Road, Bracknell, Berkshire, RG12 1HL, Royaume-Uni

## Modèles britanniques

### Compresseur

FR

Déclaration de conformité UKCA conformément aux General Product Safety Regulations 2005 (Règlement général sur la sécurité des produits 2005)  
Nous, SUMITOMO RUBBER INDUSTRIES, LTD., 6-9, 3-chome, Wakinohama-cho, Kobe 651-0071, Japon, déclarons par la présente que la machine décrite ci-dessous est conforme aux exigences générales en matière de santé et de sécurité énoncées dans les General Product Safety Regulations 2005 (Règlement général sur la sécurité des produits 2005) en vertu de son design et de sa construction et dans la configuration que nous avons mise sur le marché. Toute modification apportée à la machine sans notre approbation rendra cette déclaration invalide.

Désignation : nous déclarons que le produit est également conforme aux autres directives applicables à un produit de ce type : Supply of Machinery Regulations 2008 (Règlement sur la fourniture de machines 2008),

Electromagnetic Compatibility Regulations 2016 (Règlement sur la compatibilité électromagnétique 2016).

Les normes harmonisées suivantes sont notamment appliquées : BS EN ISO 12100-2011, BS EN 62841-1: 2015, BS EN 55014-1: 2012, BS EN 55014-2: 2012.

Kobe, 17 juin 2021, Yukinori Nagata (Directeur général de l'équipe IMS Business)

## A

ABS (Système antiblocage des roues).....	478
Accessoires et modifications.....	564
Accès sans clé	
prévention d'oubli des clés à l'intérieur.....	159
Accouider.....	218
Activer l'alimentation.....	359
ne s'active pas.....	583
Additifs, huile moteur.....	520
Affichage audio.....	248
Affichage de la température extérieure.....	133
Airbag avant côté passager activé/désactivé	
Témoin.....	71, 110
Airbags.....	58
airbags avant (SRS).....	60
airbags latéraux.....	66
airbags rideaux latéraux.....	68
après une collision.....	60
capteurs.....	58
enregistreurs de données.....	1
entretien des airbags.....	72
témoin.....	70, 109
Airbags avant (SRS).....	60
Airbags latéraux.....	66
Airbags rideaux latéraux.....	68
Alarme de vitesse.....	144
Alimentation/charge.....	137
Ancrage supérieur.....	52
Ancrages de fixation.....	225
Ancrages inférieurs.....	87
Android Auto.....	300

Aperçu du contenu de la déclaration de conformité.....	655
Appareils émettant des ondes radio.....	613
Appel d'urgence (eCall).....	344
appel d'urgence automatique.....	344
appel d'urgence manuel.....	346
Apple CarPlay.....	296
Appoint	
huile moteur.....	523
lave-glace.....	529
liquide de refroidissement.....	524
Appuie-têtes.....	215
Arrêt.....	481
Assist. sécurité.....	146
Assistance à la stabilité du véhicule (VSA)	
indicateur de système.....	110
témoin de désactivation.....	110
Assistance de sécurité	
témoin (orange).....	117, 118, 119
témoin (vert/gris).....	119
Audio.....	143
Autonomie/Carburant/Totaliseur partiel.....	139
Autres équipements de confort intérieur.....	229
Avertissement Capacité d'arrêt réduite.....	594
Avertissement Niveau d'huile	
moteur bas.....	599
Avertissement Pression d'huile	
moteur basse.....	593

## B

Bagages (limite de charge).....	355
Basculement de l'affichage.....	135

## Batterie

haute tension.....	14, 399
si la batterie 12 V est déchargée.....	587
témoin du système de charge de la batterie 12 V.....	107, 593
Batterie 12 V.....	546
entretien (remplacement).....	549
entretien (vérification de la batterie 12 V).....	546
témoin du système de charge.....	107, 593
Batterie déchargée.....	587
Batterie haute tension.....	399
Bluetooth® Audio.....	291
Boîte à gants.....	222
Boîte de vitesses.....	364
numéro.....	612
Boîtier de console.....	222
Bouchon de réservoir de carburant.....	30, 496
Bougies d'allumage.....	610
Bouton de pare-brise chauffant.....	200
Bouton des feux de détresse.....	6, 7

## C

Cache du compartiment à bagages.....	227
Caméra arrière multi-vues.....	493
Caméra grand angle avant.....	468
Capteur de température.....	133
Capteurs radar.....	470
Carburant.....	30, 495
autonomie.....	140
consommation de carburant instantanée.....	140
jauge.....	132
plein.....	495

recommandation .....	495	Climatisation (système de commande de climatisation) .....	236	Crochet à bagages.....	225
témoin de niveau de carburant bas.....	109	capteur .....	243	<b>D</b>	
<b>Carburant spécifié.....</b>	<b>495, 610</b>	changement du mode.....	238	<b>DAB</b> .....	<b>281</b>
<b>Carburant</b>		dégivrage du pare-brise et des vitres .....	239	<b>Danger des gaz d'échappement (monoxyde de carbone) .....</b>	<b>98</b>
économie et émissions de CO <sub>2</sub> .....	498	filtre à poussière et à pollen .....	555	<b>Débit de puissance/Affichage de l'état du moteur/Jauge de niveau de charge de la batterie haute tension .....</b>	<b>138</b>
<b>Ceintures de sécurité .....</b>	<b>45, 145</b>	mode recyclage d'air/air frais.....	238	<b>Dégivrage du pare-brise et des vitres .....</b>	<b>239</b>
bouclage .....	50	mode synchronisation .....	241	<b>Démarrage</b>	
contrôle.....	56	sortie d'air .....	242	si la batterie 12 V est déchargée.....	587
femmes enceintes.....	55	utilisation de la climatisation automatique....	236	<b>Démarrage de secours.....</b>	<b>587</b>
installation d'un système de retenue pour enfant avec une ceinture de sécurité ventrale/thoracique.....	91	<b>CMBS (système de freinage automatique d'urgence).....</b>	<b>405</b>	<b>Dépannage .....</b>	<b>567</b>
prétensionneur automatique de ceinture de sécurité.....	49	<b>Commande d'intensité lumineuse (tableau de bord) .....</b>	<b>201</b>	bruit au freinage .....	37
rappel.....	47	<b>Commande de freinage à basse vitesse .....</b>	<b>417</b>	fusible grillé .....	600, 601, 602, 603, 604
réglage de l'ancrage supérieur .....	52	<b>Commande de luminosité .....</b>	<b>201</b>	impossible de déplacer le levier de vitesses ...	590
témoin d'avertissement.....	47, 48, 109	<b>Commandes.....</b>	<b>149</b>	la pédale de frein vibre.....	35
<b>Charge de la batterie faible .....</b>	<b>593</b>	<b>Commandes audio à distance .....</b>	<b>252</b>	la porte arrière ne s'ouvre pas .....	36, 162
<b>Chargeur sans fil .....</b>	<b>231</b>	<b>Commutateur de mode de conduite .....</b>	<b>371</b>	le bip sonore retentit à l'ouverture d'une porte.....	36
<b>Chauffages de siège avant .....</b>	<b>235</b>	<b>Commutateurs (autour du volant).....</b>	<b>6, 7, 8, 180</b>	le système d'alimentation ne démarre pas ....	583
<b>Chauffages de sièges .....</b>	<b>235</b>	<b>Commutateurs de l'éclairage de lecture .....</b>	<b>220</b>	remorquage d'urgence.....	606
<b>Circuit de refroidissement .....</b>	<b>524</b>	<b>Compteur de vitesse .....</b>	<b>132</b>	surchauffe.....	591
appoint du réservoir de réserve.....	524	<b>Compteurs, jauges .....</b>	<b>132</b>	témoins d'avertissement.....	102
<b>Clés.....</b>	<b>151</b>	<b>Conduite .....</b>	<b>351</b>	<b>Déplacement indésirable du véhicule .....</b>	<b>364</b>
étiquette de numéro.....	152	freinage.....	471	<b>Désembueur .....</b>	<b>199</b>
la porte arrière ne s'ouvre pas.....	162	passage des rapports .....	365	<b>Désembueur arrière .....</b>	<b>199</b>
prévention d'oubli des clés à l'intérieur .....	159	transmission.....	364	<b>Détection du changement de voie</b>	
télécommande.....	157	<b>Connexion Wi-Fi .....</b>	<b>294</b>	activation et désactivation .....	456
types et fonctions.....	151	<b>Consignes hors route .....</b>	<b>357</b>	<b>Déverrouillage des portes.....</b>	<b>154</b>
<b>Clés USB .....</b>	<b>287, 338</b>	<b>Consommation instantanée de carburant... ..</b>	<b>140</b>		
<b>Clignotants</b>		<b>Consommation moyenne carburant .....</b>	<b>140</b>		
témoins (tableau de bord).....	111	<b>Crevaion (pneumatique) .....</b>	<b>569</b>		

Déverrouillage des portes avant de l'intérieur .....	21	liquide de transmission .....	527	<b>F</b>	
Directives de conduite pour véhicule utilitaire .....	362	nettoyage .....	558	Femmes enceintes .....	55
Dispositif de retenue pour enfant .....	73	pneumatiques .....	541	Feux	
dispositif de retenue pour bébés .....	76	précautions .....	500	éclairage du compartiment à bagages .....	221
dispositif de retenue pour enfant dos à la route .....	76	radiateur .....	526	éclairages actifs d'intersection .....	190
dispositif de retenue pour petits enfants .....	78	remplacement d'ampoules .....	530	feu antibrouillard .....	187
enfants de grande taille .....	95	sécurité .....	501	feux antibrouillard avant .....	187
sélection d'un dispositif de retenue pour enfant .....	79	sous le capot .....	517	feux de jour .....	189
sièges rehausseurs .....	96	système de rappel d'entretien .....	504	remplacement d'ampoules .....	530
utilisation d'une sangle supérieure .....	93	télécommande .....	552	témoin de feux allumés .....	111
<b>E</b>		Entretien extérieur (nettoyage) .....	560	témoin de feux de route .....	111
Eclairage .....	183, 530	Equipement de confort intérieur .....	219	Feux de jour .....	189
commutateurs d'éclairage .....	183	Equipements de rangement .....	222	Feux de route automatiques .....	193
intérieur .....	219	Essence .....	30, 495	filtre	
Eclairage intérieur .....	219	consommation de carburant instantanée .....	140	poussière et pollen .....	555
Economètre .....	133	économie et émissions de CO <sub>2</sub> .....	498	Filtre à poussière et à pollen .....	555
Economie de carburant et émissions de CO <sub>2</sub> .....	498	informations .....	495	Fonction de rabattement automatique des rétroviseurs .....	206
Ecran Audio/Informations .....	258	jauge .....	132	Fonctionnement de la commande vocale ...	255
En cas d'impossibilité d'ouvrir le hayon .....	607	plein de carburant .....	495	commandes audio .....	256
Entretien .....	145, 499	témoin de niveau de carburant bas .....	109	commandes de navigation .....	257
batterie 12 V .....	546	Essuie-glaces et lave-glaces .....	196	commandes du téléphone .....	256
circuit de refroidissement .....	524	arrière .....	198	commandes générales .....	256
commande de la climatisation .....	554	avant .....	196	commandes standard .....	257
huile .....	522	contrôle et remplacement des balais d'essuie-glace .....	536	écran du portail vocal .....	256
liquide de frein .....	528	essuie-glaces intermittents automatiques .....	197	liste de commandes .....	257
		Essuie-glaces intermittents automatiques ...	197	reconnaissance vocale .....	255
		Etiquette de certification .....	612	Fonctions .....	245
		Etiquette de numéro de clé .....	152	Fonctions personnalisées .....	304, 311
		Etiquettes d'avertissement .....	99	Fond d'écran .....	267
		Etiquettes de sécurité .....	99	Frein à pied .....	474
		e:HEV .....	13	Frein de stationnement .....	471

Fusibles .....	600
contrôle et remplacement.....	605
emplacements .....	600, 601, 602, 603, 604

## H

Hayon .....	163
Heure (réglage).....	150
HFT (système de téléphone mains libres)....	318
Honda Sensing .....	31, 402
Horloge.....	134, 150
Huile (moteur).....	520
appoint.....	523
avertissement de pression d'huile moteur	
basse .....	593
huile moteur recommandée.....	520
témoin de basse pression d'huile moteur .....	593
vérification du niveau.....	522
viscosité.....	520

## I

Indicateur du système d'alimentation .....	107
Indicateurs	
position de rapport .....	108
Indicateurs d'usure (pneumatique) .....	542
Indicateurs de dépassement.....	183
Informations.....	148, 609
Informations légales sur Apple	
CarPlay/Android Auto.....	342
Intensité	
rétroviseur .....	203

Interface d'information du conducteur	
activation de l'écran.....	135
iPhone.....	338
iPod .....	284, 338

## J

Jauge de niveau (huile moteur).....	522
Jauge POWER/CHARGE.....	132
Jauges .....	132

## K

Kit de réparation provisoire (TRK) .....	569
--	-----

## L

Lave-glaces .....	196
appoint/remplissage.....	529
commutateur .....	196
Lecture audio <i>Bluetooth</i> ® .....	291
Levier de vitesses .....	27
fonctionnement .....	27
ne se déplace pas.....	590
relâchement.....	590
Licences à code source libre .....	341
Limites de charge .....	355
Limiteur de vitesse intelligent.....	382
témoin.....	115
Limiteur de vitesse réglable .....	376
témoin.....	115
Liquide de refroidissement moteur	
surchauffe .....	591

## Liquides

circuit de refroidissement .....	524
frein.....	528
lave-glace.....	529

## M

Maintien automatique du frein .....	475
témoin .....	106, 475
Manuel d'utilisation embarqué	
ouvrir le manuel d'utilisation .....	254
Message de sécurité .....	0
Messages d'avertissement et	
d'information .....	120
Miroirs de courtoisie .....	11
Mise à zéro d'un totaliseur partiel.....	140
Mises à jour système.....	271
Mode actuel de l'ACC avec maintien de	
distance de sécurité à basse vitesse et	
système d'assistance au maintien dans la	
voie de circulation .....	134
Modifications (et accessoires) .....	564
Moniteur de véhicule en approche.....	488
Monoxyde de carbone .....	98
Moteur	
bip sonore de commutateur .....	181, 182
huile .....	520
numéro .....	612
si la batterie 12 V est déchargée.....	587
MP3/WMA/AAC .....	287



<b>N</b>			
Navigation .....	143	feux de route automatiques.....	193
Nettoyage de l'extérieur.....	560	fonctionnement.....	183
Nettoyage de l'habitacle.....	558	variation d'intensité lumineuse .....	183
Numéros d'identification .....	612	Pile .....	14
identification du véhicule.....	612	Plage.....	140
moteur, moteur électrique et transmission...	612	Plein de carburant .....	495
		essence .....	495, 610
		Pneu crevé.....	569
		Pneumatiques .....	541
		chaînes.....	545
		contrôle et entretien.....	541
		indicateurs d'usure .....	542
		inspection.....	541
		neige.....	545
		permutation .....	544
		pression d'air.....	611
		Pneumatiques hiver .....	545
		chaînes.....	545
		Pneumatiques usés .....	541
		Poids maximal admissible.....	355
		Points de levage.....	582
		Porte-gobelets .....	223
		Porte-manteau.....	224
		Portes.....	151
		clés.....	151
		système de prévention d'oubli des clés	
		à l'intérieur .....	159
		à l'extérieur .....	154
		verrouillage/déverrouillage des portes de	
		l'extérieur .....	154
		verrouillage/déverrouillage des portes de	
		l'intérieur.....	160
		Ports USB .....	251
		Pression d'air.....	611
		Précautions au cours de la conduite .....	362
		pluie .....	363
		Prises d'alimentation des accessoires.....	230
		Protection antivol du système audio .....	247
		<b>R</b>	
		Rabattre les sièges arrière .....	210
		Radiateur .....	526
		Radio FM/AM.....	276
		Rappel de siège arrière.....	213
		Ravitaillement	
		jauge de carburant.....	132
		témoin de niveau de carburant bas .....	109
		Ravitaillement recommandé .....	349
		Remorquage d'urgence .....	606
		Remorquage du véhicule	
		urgence .....	606
		Remplacement	
		ampoules.....	530
		batterie 12 V .....	549
		caoutchouc du balai d'essuie-glace arrière ...	539
		caoutchouc du balai d'essuie-glace avant.....	536
		fusibles .....	600, 601, 602, 603, 604
		pile de la télécommande .....	552
		Remplacement d'ampoules .....	530
		ampoules de miroir de courtoisie .....	535
		clignotants arrière .....	531
		clignotants avant .....	530
		clignotants latéraux/feux de détresse.....	530
		éclairage de plaque d'immatriculation	
		arrière.....	534
		feu antibrouillard arrière .....	533

feux antibrouillard avant.....	530	Rétroviseurs.....	203, 204	Spécifications.....	610
feux arrière.....	531, 533	porte.....	204	Spécifications des ampoules.....	610
feux de jour.....	530	réglage.....	203	Super-verrouillage.....	176
feux de position.....	530	rétroviseur intérieur.....	203	Surchauffe.....	591
feux de recul.....	533	Rétroviseurs extérieurs.....	204	Système antiblocage des roues (ABS).....	478
feux de virage actifs.....	530	Rétroviseurs hydrophiles.....	563	Système audio.....	246
feux stop.....	531			Android Auto.....	300
phares.....	530			Apple CarPlay.....	296
troisième feu stop.....	534			Bluetooth® Audio.....	291
<b>Réglage</b>		<b>S</b>		clés USB.....	287, 338
accouder.....	218	Sécurité de conduite.....	39	code de sécurité.....	247
appui-têtes.....	215	Sécurité des enfants.....	73	commandes audio à distance.....	252
phares.....	192	Sécurité enfants		configuration de l'affichage.....	270
rétroviseurs.....	203	verrouillage de porte avec sécurité		connexion Wi-Fi.....	294
sièges avant.....	208	enfants.....	162	DAB.....	281
volant.....	202	Sélecteur de décélération.....	367	démarrage.....	248
Réglage de l'affichage.....	270	Sélection d'un dispositif de retenue		écran Audio/Informations.....	258
Réglage de l'horloge.....	150	pour enfant.....	79	FLAC/PCM/WAVE/MP4/AVI/MKV/ASF/ WMV.....	287
Réglage des phares Répartition.....	400	Sélection de la sortie d'air souhaitée.....	242	fonction de raccourci des applications.....	259
Réglage du son.....	269	Si la batterie 12 V est déchargée.....	587	fonctionnement de base.....	249
Réglementation.....	613	Sièges.....	207	fonctionnement de la commande vocale.....	255
Régulateur de vitesse adaptatif (ACC)		chauffages de siège avant.....	235	fonctionnement du système Audio.....	249
avec maintien de distance de sécurité à		chauffages de sièges.....	235	informations générales.....	338
basse vitesse.....	423	réglage.....	207	iPod.....	284
témoin (blanc/vert).....	116	sièges arrière.....	210	limites du fonctionnement manuel.....	265
témoin (orange).....	116	sièges avant.....	207	MP3/WMA/AAC.....	287
Réinitialisation de la valeur par défaut		Sièges arrière.....	210	manuel d'utilisation embarqué.....	254
de tous les réglages.....	317	Sièges avant.....	207	messages d'erreur.....	337
Réparation provisoire d'un pneu crevé.....	569	réglage.....	208	mise à jour avec un périphérique USB.....	275
Rétrogradage forcé.....	364	Sièges rehausseurs (pour enfants).....	96	mise à jour sans fil.....	274
Rétroviseur extérieur à inclinaison		Signal d'arrêt d'urgence.....	480	mises à jour système.....	271
automatique en marche arrière.....	205	Signal de la télécommande d'accès sans		paramètres des mises à jour du système.....	272
Rétroviseur intérieur.....	203	clé trop faible.....	153		
		Sortie d'air.....	242		

ports USB .....	251	<b>Système d'assistance à la stabilité du véhicule (VSA)</b>	frein de stationnement.....	471
procédure de mise à jour.....	271	touche de désactivation.....	liquide .....	528
protection antivol .....	247	<b>Système d'avertissement de perte de pression</b>	maintien automatique du frein.....	475
radio AM/FM.....	276	témoin .....	système antiblocage des roues (ABS).....	478
réactivation .....	247	témoin .....	système d'assistance au freinage.....	479
réglage de l'horloge .....	266	<b>Système d'immobilisation</b>	témoin.....	104, 105, 106, 595, 597
réglage du fond d'écran.....	267	témoin .....	<b>Système de freinage antiblocage des roues (ABS)</b>	109
réglage du son .....	269	<b>Système de capteurs de stationnement</b> .....	témoin.....	109
sélection d'une source audio .....	264	<b>Système de commande de la</b>	<b>Système de freinage automatique d'urgence (CMBS)</b> .....	405
système de données radio (RDS).....	279	<b>climatisation</b> .....	<b>Système de prévention d'oubli des clés à l'intérieur</b> .....	159
zone d'état.....	264	capteurs .....	<b>Système de rappel d'entretien</b> .....	504
<b>Système d'aide au démarrage en côte</b> .....	361	changement de mode .....	<b>Système de reconnaissance des panneaux de signalisation</b> .....	134, 461
<b>Système d'alerte sonore du véhicule</b> .....	370	dégivrage du pare-brise et des vitres.....	<b>Système de refroidissement</b>	
<b>Système d'assistance au maintien dans la voie de circulation (LKAS)</b> .....	441	filtre à poussière et à pollen .....	faire l'appoint dans le radiateur.....	526
<b>Système d'assistance aux manœuvres</b> .....	391	mode recyclage d'air/air frais .....	<b>Système de retenue pour enfant</b>	
<b>Système d'assistance à la stabilité du véhicule</b> .....	389	mode synchronisation.....	installation d'un dispositif de retenue pour enfant avec une ceinture de sécurité ventrale/thoracique .....	91
<b>Système d'avertissement de perte de pression</b> .....	392	sortie d'air .....	<b>Système de retenue supplémentaire (SRS)</b> ....	60
<b>Système d'immobilisation</b> .....	174	utilisation de la commande automatique de la climatisation .....	<b>Système de sécurité</b> .....	174
<b>Système d'aide à la détection du changement de voie</b>		<b>Système de contrôle d'adhérence en descente</b>	super verrouillage .....	176
témoins.....	117	témoin .....	témoin d'alarme du système de sécurité.....	113
<b>Système d'alerte de crevaison</b>		<b>Système de contrôle d'adhérence en descente</b>	témoin du système d'immobilisation .....	113
étalonnage.....	392	témoin .....	<b>Système de surveillance de l'angle mort</b> ....	394
<b>Système d'alimentation</b>		<b>Système de désactivation de l'airbag avant passager</b> .....	<b>Système de téléphone mains libres</b> .....	318
ne démarre pas .....	583	de voie .....	affichage d'état HFT.....	320
<b>Système d'assistance au maintien dans la voie de circulation (LKAS)</b>		<b>Système de direction assistée électrique (EPS)</b>	configuration du téléphone.....	325
témoin (orange) .....	116	témoin .....	contacts favoris.....	330
		<b>Système de données radiodiffusées (RDS)</b> .....	écran des paramètres du téléphone .....	324
		<b>Système de freinage</b> .....	limites du fonctionnement manuel.....	321
		frein à pied.....		

menus HFT .....	322
options pendant un appel .....	336
passer un appel .....	333
recevoir un appel .....	335
sonnerie .....	329
touches HFT .....	318
transfert automatique .....	329
<b>Système de téléphone mains libres (HFT)</b>	
importation automatique du répertoire téléphonique d'un téléphone mobile et des appels récents .....	328
<b>Système EPS (direction assistée électrique) .....</b>	111, 596
<b>Système RDS (Radio Data System) .....</b>	279

## T

<b>Tableau de bord .....</b>	101
commande d'intensité lumineuse .....	201
<b>Tableau de spécifications du lubrifiant .....</b>	611
<b>Température</b>	
affichage de la température extérieure .....	133
<b>Temps écoulé .....</b>	142
<b>Télécommande .....</b>	157
<b>Téléphone .....</b>	143
<b>Témoin</b>	
appel de ceinture de sécurité .....	109
<b>Témoin d'avertissement</b>	
allumé/clignotant .....	593
<b>Témoin de dysfonctionnement .....</b>	107, 594
<b>Témoin de feu antibrouillard arrière .....</b>	112
<b>Témoin de feux antibrouillard avant .....</b>	111
<b>Témoin de feux de route .....</b>	111

<b>Témoin de frein de stationnement et de système de freinage .....</b>	595
<b>Témoin de frein de stationnement et de système de freinage (orange) .....</b>	106, 597
<b>Témoin de frein de stationnement et de système de freinage (rouge) .....</b>	104, 105, 597
<b>Témoin de niveau de carburant bas .....</b>	109
<b>Témoin du système d'aide à la détection du changement de voie .....</b>	117
<b>Témoin du système d'assistance au maintien dans la voie de circulation (LKAS) (blanc/vert) .....</b>	117
<b>Témoin du système d'avertissement de perte de pression/de basse pression des pneus .....</b>	112, 598
<b>Témoin du système de charge de la batterie 12 volts .....</b>	107, 593
<b>Témoin EV .....</b>	107
<b>Témoin eCall .....</b>	344
<b>Témoin Prêt .....</b>	107
<b>Témoins</b>	
ABS (système de freinage antiblocage des roues) .....	109
airbag avant côté passager	
activé/désactivé .....	71, 110
alarme du système de sécurité .....	113
assistance de sécurité (orange) .....	117
assistance de sécurité (vert/gris) .....	119
bas niveau de carburant .....	109
ceinture de sécurité Rappel .....	47
clignotants et feux de détresse .....	111
EV .....	107
feu antibrouillard arrière .....	112

feu antibrouillard avant .....	111
feux allumés .....	111
feux de route .....	111
feux de route automatiques .....	113
frein de stationnement et système de freinage (orange) .....	106
frein de stationnement et système de freinage (rouge) .....	105, 595
limiteur de vitesse intelligent .....	115
limiteur de vitesse réglable .....	115
maintien automatique du frein .....	106, 475
mode ECON .....	114
mode NORMALE .....	114
mode SPORT .....	114
Prêt .....	107
régulateur de vitesse adaptatif (ACC) avec maintien de distance de sécurité à basse vitesse .....	116, 423
sélecteur de décélération .....	108
système d'alimentation .....	107
système d'assistance au maintien dans la voie de circulation (LKAS) .....	116, 117
système d'assistance à la stabilité du véhicule (VSA) .....	110
système d'assistance à la stabilité du véhicule (VSA) désactivé .....	110, 390
système d'avertissement de perte de pression/de basse pression des pneus .....	112, 598
système d'immobilisation .....	113
système de charge de la batterie	
12 volts .....	107, 593
système de contrôle d'adhérence en descente .....	115

système de direction assistée	
électrique (EPS).....	111, 596
système de maintien automatique	
du frein .....	106
système de retenue supplémentaire.....	70, 109
système de transmission .....	108
témoin de dysfonctionnement.....	107, 594
témoin de message système .....	114
Totaliseur partiel .....	140, 142
Touche annuler SOS .....	346
Touche de rétroviseurs chauffants .....	199
Touche POWER (Alimentation) .....	180
Touche SOS .....	346
TRK (kit de réparation provisoire).....	569
Traction d'une remorque.....	356
Transmission .....	365
déplacement indésirable du véhicule .....	364
fonctionnement .....	27
impossible de déplacer le levier de	
vitesses.....	590
liquide.....	527
rétrogradage.....	364
utilisation du levier de vitesses .....	365
Transport de bagages .....	353, 355
Trappe à carburant.....	30, 496
<b>V</b>	
Variation d'intensité lumineuse	
phares.....	183
Verrouillage/Déverrouillage	
clés .....	151
Verrouillage/déverrouillage .....	151
avec une clé .....	158
de l'extérieur .....	154
de l'intérieur.....	160
verrouillage de porte avec sécurité	
enfants.....	162
Verrouillage/déverrouillage des portes de	
l'extérieur .....	154
Verrous de sécurité pour enfants .....	162
Véhicule hybride	
e:HEV .....	13
Viscosité (huile).....	520, 611
Vitesse et temps.....	141
Vitesse moyenne.....	142
Vitre anti-infrarouge .....	559
Vitre haute protection anti-UV.....	559
Vitres (entretien) .....	559, 561
Vitres (ouverture et fermeture) .....	177
Vitres déperlantes.....	561
Vitres électriques .....	177
Volant.....	202
réglage.....	202
Volant chauffant .....	234
VSA (assistance à la stabilité du véhicule)...	389
<b>W</b>	
Watts .....	610
WMA .....	287