









Dans ce manuel, vous trouverez des informations précédées d'un symbole **REMARQUE**. Ces informations sont destinées à éviter d'endommager le véhicule, d'autres biens ou de nuire à l'environnement.

Les symboles   ou    des étiquettes apposées sur votre véhicule ont pour but de vous rappeler que vous devez lire ce manuel du propriétaire afin d'obtenir un fonctionnement correct et fiable de votre véhicule.

 ou   possède un code couleur indiquant un « danger » (rouge), un « avertissement » (orange) ou une « mise en garde » (jaune).

➔ **Étiquettes de sécurité** P. 103

Quelques mots sur la sécurité

La sécurité du conducteur ainsi que celle d'autrui est très importante. La conduite de ce véhicule en toute sécurité est une responsabilité importante.

Pour pouvoir prendre des décisions éclairées quant à la sécurité, des procédures et autres informations figurent sur les étiquettes et dans ce manuel. Ces informations préviennent des dangers potentiels pouvant blesser le conducteur ou autrui.

Il est cependant difficile, voire impossible, de prévenir de tous les dangers associés à la conduite ou à l'entretien du véhicule. Il faut donc faire preuve de bon sens.

Ces informations importantes concernant la sécurité se présentent sous différentes formes, dont :

- **Étiquettes de sécurité** - sur le véhicule.
- **Messages de sécurité** - précédés d'un symbole d'avertissement de sécurité  et l'un des trois mots suivants : **DANGER, ATTENTION** ou **PRECAUTION**. Ces mots sont utilisés dans les cas suivants :

 **DANGER**

Il y a DANGER CERTAIN de MORT ou de BLESSURES GRAVES si les instructions ne sont pas suivies.

  **ATTENTION**

Il peut y avoir DANGER de MORT ou de BLESSURES GRAVES si les instructions ne sont pas suivies.

   **ATTENTION**

Il peut y avoir DANGER de MORT ou de BLESSURES GRAVES si les instructions ne sont pas suivies.

 **PRECAUTION**

Il y a un RISQUE de BLESSURES si les instructions ne sont pas suivies.

- **En-têtes de sécurité** - comme Précautions Importantes de Sécurité.
- **Section sécurité** - comme Sécurité de conduite.
- **Instructions** - utilisation correcte et en toute sécurité du véhicule.

Ce manuel contient de nombreuses informations importantes concernant la sécurité - prière de les lire attentivement.

Enregistreurs de données

Votre véhicule est équipé de plusieurs dispositifs communément appelés enregistreurs de données. Ils enregistrent en temps réel différents types de données du véhicule, telles que le déploiement des airbags SRS et les dysfonctionnements des composants du système SRS.

Ces données appartiennent au propriétaire du véhicule et ne sont accessibles à personne d'autre, sauf dans le cas d'exigences légales ou avec la permission du propriétaire du véhicule.

Cependant, ces données sont accessibles à Honda, à ses distributeurs agréés, réparateurs agréés, personnel, représentants et sous-traitants à des fins exclusives de diagnostic technique, recherche et développement du véhicule.

Enregistreurs de diagnostic d'entretien

Votre véhicule est équipé de dispositifs concernant l'entretien qui enregistrent des informations sur les performances du groupe propulseur et les conditions de conduite. Les données sont utilisées pour aider le technicien à effectuer le diagnostic, les réparations et l'entretien du véhicule. Ces données ne sont accessibles à personne d'autre, sauf dans le cas d'exigences légales ou avec la permission du propriétaire du véhicule.

Cependant, ces données sont accessibles à Honda, à ses distributeurs agréés, réparateurs agréés, personnel, représentants et sous-traitants à des fins exclusives de diagnostic technique, recherche et développement du véhicule.

Conditions générales d'application du manuel d'utilisation

Généralités

Cette application permet à votre affichage audio de rechercher automatiquement des mises à jour du manuel d'utilisation spécifiques à votre véhicule et à votre affichage audio dès lors que le mode d'alimentation du véhicule est réglé sur MARCHÉ. Cette application transmet régulièrement à nos serveurs une quantité limitée d'informations sur le véhicule et les appareils : Numéro d'identification du véhicule (VIN), numéro de série du matériel de l'affichage audio, langue préférée, adresse Internet Protocol (IP), journal de transactions (alertes ou vues de mises à jour, mise à jour de téléchargements et installation, utilisation de l'application du manuel d'utilisation), etc. Lorsque l'application trouve une mise à jour sur le serveur, elle vous invite à la télécharger et à l'installer.

Lorsque votre affichage audio effectue une recherche de mises à jour sur nos serveurs, nous vous proposerons automatiquement de mettre à jour le manuel d'utilisation. Nous conserverons également un journal des mises à jour installées sur nos serveurs.

Vos données à caractère personnel

Si les informations susmentionnées transmises à Honda constituent des informations personnelles dans votre région, veuillez noter que ces informations seront traitées en stricte conformité avec les règles et réglementations définies dans le présent avis, ainsi qu'avec la législation applicable en matière de protection des données.

Les termes de notre politique de confidentialité sont intégrés par référence dans les présentes conditions et votre utilisation des mises à jour système sera soumise à la politique de confidentialité. Notre politique de confidentialité définit la façon dont nous, ainsi que tout tiers désigné, traiterons les données à caractère personnel que nous recueillons auprès de vous ou que vous nous transmettez, via la fonctionnalité. (Voir le site Web Honda (<https://www.privacynotice.honda.eu>) pour plus de détails.)

Honda collecte, utilise et stocke vos données à caractère personnel pour les raisons énoncées ci-dessous : lorsque cela est nécessaire pour les intérêts légitimes de Honda, tels qu'énoncés ci-dessous, et que vos droits en matière de protection des données ne prévalent pas sur nos intérêts ; pour vous fournir des mises à jour du manuel d'utilisation ; pour nous permettre d'améliorer et d'optimiser l'application du manuel d'utilisation et les services ; pour répondre aux questions et aux réclamations d'utilisateurs ; et à des fins de conservation de dossiers internes.

Pour la protection de nos intérêts commerciaux légitimes et droits légaux. Cela inclut, sans toutefois s'y limiter, l'utilisation associée à la conformité, la réglementation, l'audit, les réclamations juridiques (y compris la divulgation de telles informations liées au processus juridique ou à des litiges) et à d'autres exigences en matière d'éthique et de rapports de conformité

Honda convertira également les données à caractère personnel en données anonymes et les utilisera (normalement sur une base statistique agrégée) pour des usages tels que des études et analyses de marché, pour améliorer le manuel d'utilisation, analyser les tendances et évaluer le succès de publications de mises à jour logicielles. Des informations personnelles agrégées ne permettent pas de vous identifier personnellement, ni toute autre utilisation du manuel d'utilisation.

Honda peut partager ces données avec l'organisation de support mondial de Honda, ses sociétés affiliées ou d'autres tiers engagés par Honda pour fournir des services de support associés au système.

Conditions générales relatives aux mises à jour du système

Généralités

Cette application permet à votre affichage audio de rechercher automatiquement des mises à jour logicielles Honda spécifiques à votre affichage audio et à ses périphériques connectés (initialement chaque semaine via Wi-Fi ou toutes les quatre (4) semaines via le module de commande de télématique (TCU), des requêtes peuvent se produire plus ou moins fréquemment en raison de pannes Internet, de nouvelles tentatives, d'une action directe de l'utilisateur, d'un message push WAP depuis le serveur ou d'une modification de la politique liée aux requêtes sur les serveurs Honda). Cette application transmet régulièrement à nos serveurs une quantité limitée d'informations sur le véhicule et les périphériques (numéro d'identification du véhicule (VIN), numéro d'identification du type de modèle (MT), le numéro de pièce matérielle et logicielle, numéro de série, version logiciel, langue préférée, adresse Internet Protocol (IP), journal des transactions (consultation d'alertes ou de mises à jour, téléchargement et installation de mises à jour, statut du logiciel), etc.). Lorsque l'application trouve une mise à jour sur le serveur, l'application vous demande d'abord de la télécharger et de l'installer. Les fonctions de téléchargement et d'installation peuvent être configurées automatiquement grâce au paramètre et il est possible de modifier ultérieurement le réglage sur manuel.

Lorsque votre affichage audio effectue des recherches de mises à jour ou d'alertes sur nos serveurs, nous vous proposons automatiquement de mettre à jour vos appareils ou de transmettre la mise à jour ou l'alerte directement à votre affichage audio. Nous conserverons également un journal des mises à jour ou alertes installées sur nos serveurs.

Vos données à caractère personnel

Si les informations susmentionnées transmises à Honda constituent des informations personnelles dans votre région, veuillez noter que ces informations seront traitées en stricte conformité avec les règles et réglementations définies dans le présent avis, ainsi qu'avec la législation applicable en matière de protection des données.

Les termes de notre politique de confidentialité sont intégrés par référence dans les présentes conditions et votre utilisation des mises à jour système sera soumise à la politique de confidentialité. Notre politique de confidentialité définit la façon dont nous, ainsi que tout tiers désigné, traiterons les données à caractère personnel que nous recueillons auprès de vous ou que vous nous transmettez, via la fonctionnalité. (Voir le site Web Honda (<https://www.privacynotice.honda.eu>) pour plus de détails.)

Honda collecte, utilise et stocke vos données à caractère personnel pour les raisons énoncées ci-dessous :

- lorsque cela est nécessaire pour les intérêts légitimes de Honda, tels que l'énoncé ci-dessous, et que vos droits en matière de protection des données ne prévalent pas sur nos intérêts ;
- pour vous fournir la mise à jour système et les services associés ;
- pour nous permettre d'améliorer et d'optimiser les produits et services de mises à jour système ;
- pour répondre aux questions et aux réclamations d'utilisateurs ; et
- à des fins de conservation de dossiers internes.

Pour la protection de nos intérêts commerciaux légitimes et droits légaux. Cela inclut, sans toutefois s'y limiter, l'utilisation associée à la conformité, la réglementation, l'audit, les réclamations juridiques (y compris la divulgation de telles informations liées au processus juridique ou à des litiges) et à d'autres exigences en matière d'éthique et de rapports de conformité

Honda convertira également les données à caractère personnel en données anonymes et les utilisera (normalement sur une base statistique agrégée) pour des usages tels que des études et analyses de marché, pour améliorer la mise à jour système, analyser les tendances et évaluer le succès de publications de mises à jour logicielles. Des informations personnelles agrégées ne permettent pas de vous identifier personnellement, ni toute autre utilisation de la mise à jour système.

Honda peut partager ces données avec l'organisation de support mondial de Honda, ses sociétés affiliées ou d'autres tiers engagés par Honda pour fournir des services de support associés au système.

Le présent manuel du propriétaire fait partie intégrante du véhicule, il doit donc être fourni avec le véhicule lors de la vente.

Le présent manuel du propriétaire s'applique à tous les modèles de votre véhicule. La description de certains équipements et de certaines fonctions peut ne pas s'appliquer à ce modèle en particulier.

Certaines illustrations de ce manuel du propriétaire représentent des fonctions et des équipements disponibles sur certains modèles, mais pas tous. Votre modèle particulier peut ne pas en être équipé.

Les informations et caractéristiques figurant dans ce manuel étaient en vigueur lors de l'approbation de la publication. Toutefois, Honda Motor Co., Ltd. se réserve le droit d'arrêter ou de modifier les spécifications ou caractéristiques de ses produits à tout moment, sans préavis ni aucune obligation.

Bien que ce manuel concerne les modèles à conduite à droite et à gauche, les illustrations qu'il contient concernent principalement les véhicules à conduite à gauche.

➤ Sécurité de conduite P. 39

Sécurité au volant P. 40 Ceintures de sécurité P. 45 Airbags P. 57

➤ Tableau de bord P. 105

Témoins P. 106 Jauges et affichages P. 155

➤ Commandes P. 171

Verrouillage et déverrouillage des portes P. 172 Hayon P. 186
Utilisation des commutateurs autour du volant P. 197
Équipement de confort intérieur P. 235 Système de commande de la climatisation P. 247

➤ Fonctions P. 253

Système audio P. 254 Affichage audio P. 256
Appel d'urgence (eCall) P. 369

➤ Conduite P. 375

Avant de prendre la route P. 376 Traction d'une remorque P. 380 Pendant la conduite P. 381
Caméra arrière multi-vues* P. 521 Caméra multi-vues* P. 523

➤ Entretien P. 577

Avant de procéder à l'entretien P. 578 Système de rappel d'entretien* P. 582
Contrôle et entretien des balais d'essuie-glace P. 604
Entretien du système de commande de la climatisation P. 621

➤ Situations inattendues P. 633

En cas de crevaison P. 634 Manipulation du cric P. 647
Témoin, allumé/clignotant P. 655 Fusibles P. 662 Remorquage d'urgence P. 671
En cas d'impossibilité d'ouvrir le hayon P. 674

➤ Informations P. 675

Spécifications P. 676 Numéros d'identification P. 678

Contenu

Système de soulèvement automatique du capot P. 72 Sécurité des enfants P. 75 Etiquettes de sécurité P. 103

Système de sécurité P. 188 Vitres P. 194
Réglage de chaque type de rétroviseur P. 215 Sièges P. 227

Messages d'erreur du système audio P. 362 Informations générales relatives au système audio P. 363

Honda Sensing P. 427 Arrêt P. 500 Stationnement du véhicule P. 510
Pilote de stationnement Honda* P. 537 En charge P. 562 Economie d'énergie P. 576

Programme d'entretien* P. 587 Entretien sous le capot P. 591 Remplacement d'ampoules P. 600
Contrôle et entretien des pneumatiques P. 609 Batterie 12 volts P. 614 Entretien de la télécommande P. 620
Nettoyage P. 625 Accessoires et modifications P. 631

Le système d'alimentation ne démarre pas P. 648 Si la batterie 12 V est déchargée P. 651 Surchauffe P. 654
En cas d'impossibilité d'ouvrir le couvercle de charge P. 672 En cas d'impossibilité de désengager le connecteur de charge P. 673

Guide de référence rapide P. 6

Sécurité de conduite P. 39

Tableau de bord P. 105

Commandes P. 171

Fonctions P. 253

Conduite P. 375

Entretien P. 577

Situations inattendues P. 633

Informations P. 675

Index P. 679

Index visuel

Modèle à conduite à gauche

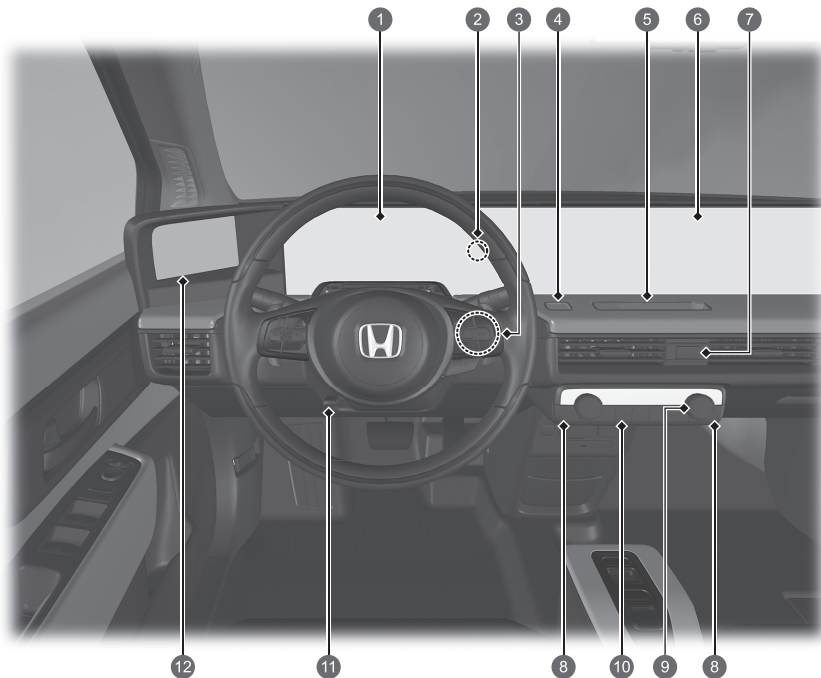



- 1 **Témoins de système** ➔ P. 106
Jauges ➔ P. 155
- 2 **Témoin du système d'immobilisation/Témoin d'alarme du système de sécurité** ➔ P. 121
- 3 **Touche POWER** ➔ P. 197
- 4 **Bouton du pilote de stationnement Honda*** ➔ P. 537
- 5 **Commande d'intensité lumineuse** ➔ P. 257
- 6 **Système audio** ➔ P. 254
Système de navigation
➔ Voir le manuel du système de navigation
- 7 **Bouton des feux de détresse**
- 8 **Boutons de chauffage de siège** ➔ P. 246
- 9 **Système de commande de la climatisation** ➔ P. 247
- 10 **Désembueur arrière** ➔ P. 213
- 11 **Réglages du volant** ➔ P. 214
- 12 **Ecran du système de rétroviseur-caméra latéral** ➔ P. 221

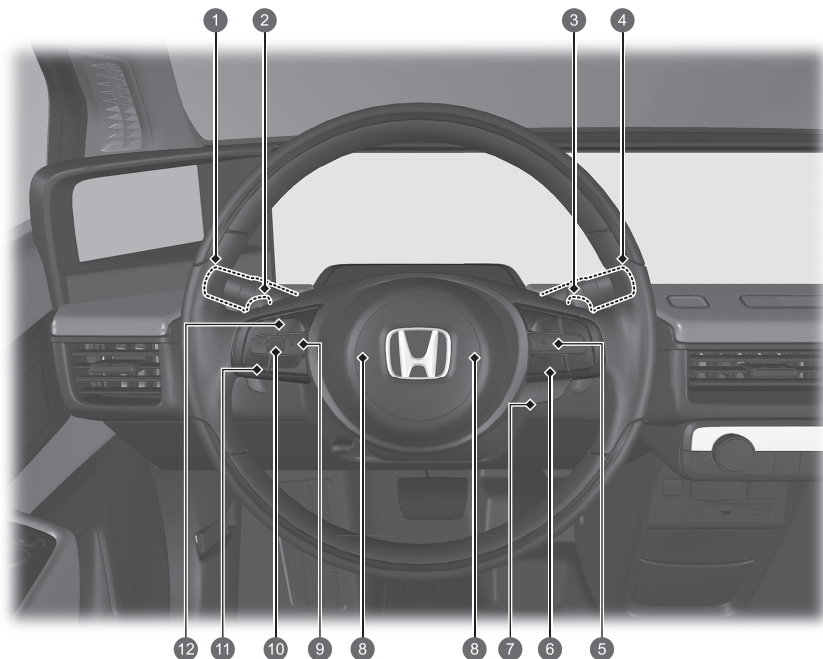

- 1 **Témoins de système** ➔ P. 106
Jauges ➔ P. 155
Interface d'information du conducteur ➔ P. 157
- 2 **Touche POWER** ➔ P. 197
- 3 **Ecran du système de rétroviseur-caméra latéral**
➔ P. 221
- 4 **Réglages du volant** ➔ P. 214
- 5 **Boutons de chauffage de siège** ➔ P. 246
- 6 **Désembueur arrière** ➔ P. 213
- 7 **Système de commande de la climatisation**
➔ P. 247
- 8 **Bouton des feux de détresse**
- 9 **Système audio** ➔ P. 254
Système de navigation
➔ Voir le manuel du système de navigation
- 10 **Commande d'intensité lumineuse** ➔ P. 257
- 11 **Bouton du pilote de stationnement Honda***
➔ P. 537
- 12 **Témoin du système d'immobilisation/Témoin d'alarme du système de sécurité** ➔ P. 121

Index visuel



- 1 Phares/Clignotants ➔ P. 201, 202
Feux antibrouillard avant ➔ P. 204
Feux antibrouillard arrière ➔ P. 204
Bouton du système de rétroviseur-caméra latéral ➔ P. 224
- 2 Palette de changement de vitesse (-) ➔ P. 395
- 3 Palette de changement de vitesse (+) ➔ P. 395
- 4 Essuie-glaces/lave-glaces ➔ P. 210
Bouton CAMERA* ➔ P. 524
- 5 Touches du régulateur de vitesse adaptatif (ACC) avec maintien de distance de sécurité à basse vitesse ➔ P. 447
- 6 Touche du système d'assistance au maintien dans la voie de circulation (LKAS) ➔ P. 467
Touche d'intervalle ➔ P. 459
- 7 Touche de volant chauffant* ➔ P. 245
- 8 Avertisseur (appuyer sur une zone proche de )
- 9 Touche  (Accueil) ➔ P. 157, 261
- 10 Molette gauche de sélection ➔ P. 157, 261
- 11 Commandes audio à distance ➔ P. 261
- 12 Touches du système de téléphone mains libres ➔ P. 344
Touches de commande par la voix ➔ P. 265

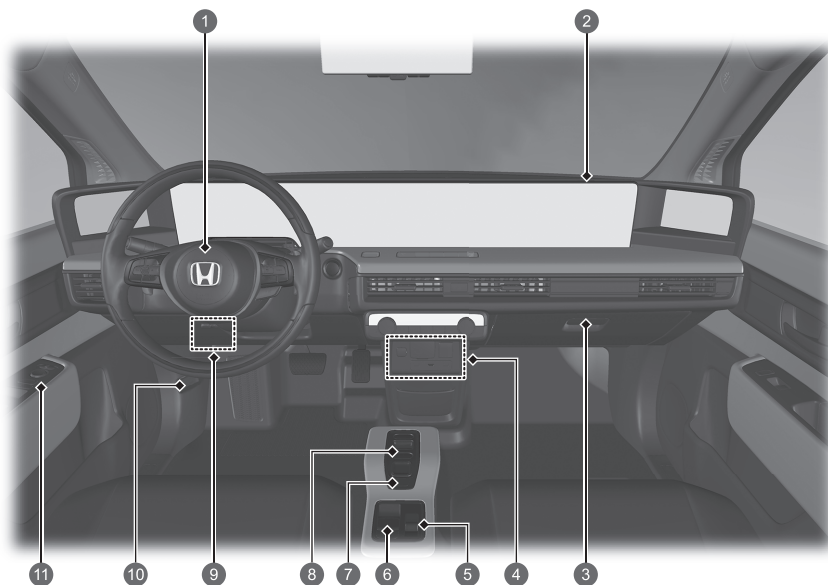

- 1 Airbag avant côté conducteur ➔ P. 59
- 2 Airbag avant côté passager ➔ P. 59
- 3 Boîte à gants ➔ P. 238
- 4 Prise d'alimentation des accessoires ➔ P. 243
Prise électrique de courant alternatif* ➔ P. 244
Ports USB ➔ P. 259
Port HDMI™ ➔ P. 260
- 5 Commutateur de mode d'entraînement ➔ P. 393
- 6 Commutateur du frein de stationnement électrique ➔ P. 500
Touche de blocage de frein automatique ➔ P. 504
- 7 Commutateur de contrôle à pédale unique ➔ P. 399
- 8 Bouton de changement de vitesses ➔ P. 386
- 9 Boîte à fusibles intérieure ➔ P. 665
- 10 Poignée de déverrouillage du capot ➔ P. 592
- 11 Commandes du système de rétroviseur-caméra latéral ➔ P. 222
Commutateur principal de verrouillage centralisé ➔ P. 183
Commutateurs des vitres électriques ➔ P. 194

Index visuel

Modèle à conduite à droite

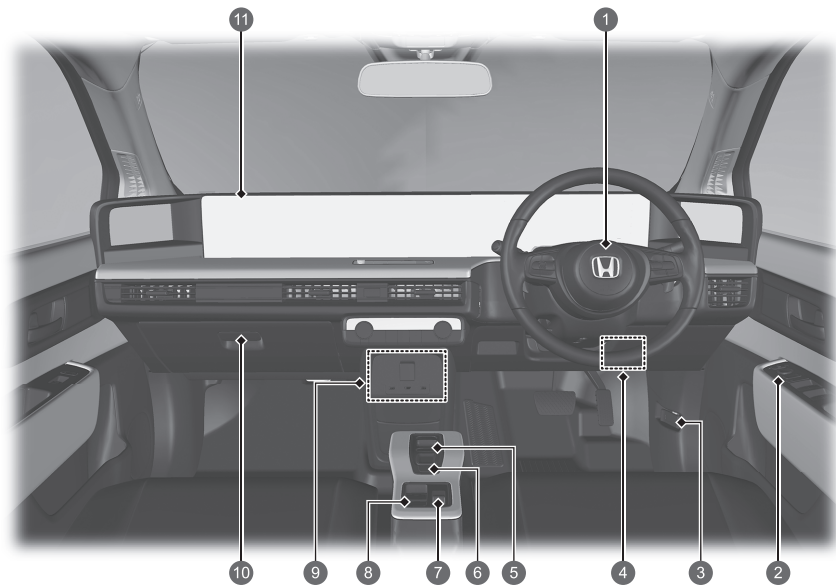

- 1 Airbag avant côté conducteur ➔ P. 59
- 2 Commandes du système de rétroviseur-caméra latéral ➔ P. 222
Commutateur principal de verrouillage centralisé ➔ P. 183
Commutateurs des vitres électriques ➔ P. 194
- 3 Poignée de déverrouillage du capot ➔ P. 592
- 4 Boîte à fusibles intérieure ➔ P. 665
- 5 Bouton de changement de vitesses ➔ P. 386
- 6 Commutateur de contrôle à pédale unique ➔ P. 399
- 7 Commutateur de mode d'entraînement ➔ P. 393
- 8 Commutateur du frein de stationnement électrique ➔ P. 500
Touche de blocage de frein automatique ➔ P. 504
- 9 Prise d'alimentation des accessoires ➔ P. 243
Prise électrique de courant alternatif ➔ P. 244
Ports USB ➔ P. 259
Port HDMI™ ➔ P. 260
- 10 Boîte à gants ➔ P. 238
- 11 Airbag avant côté passager ➔ P. 59

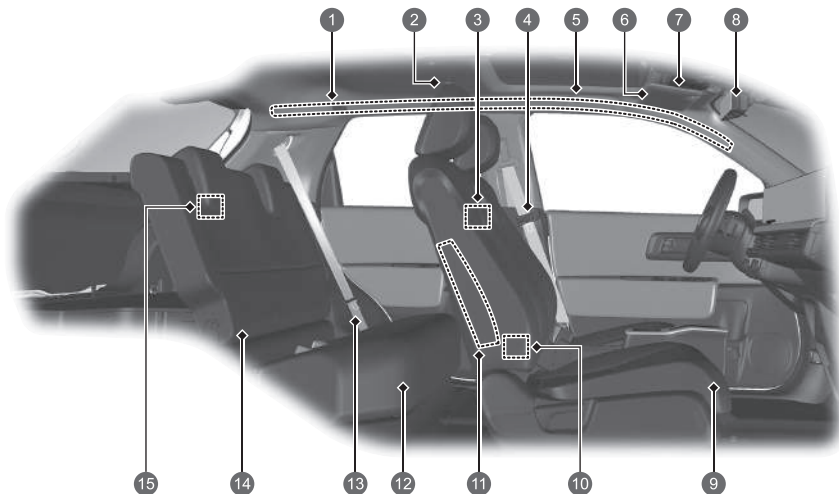

- 1 Airbags rideaux latéraux ➔ P. 67
- 2 Lecteurs de carte ➔ P. 236
- 3 Commutateur d'éclairage de carte ➔ P. 236
- 4 Ceintures de sécurité ➔ P. 45
- 5 Poignée de maintien
- 6 Pare-soleil
- Miroirs de courtoisie
- 7 Lecteurs de carte ➔ P. 236
- Touche OFF du capteur à ultrasons* ➔ P. 191
- Touche OFF du capteur d'inclinaison* ➔ P. 192
- Touche SOS ➔ P. 371
- 8 Système de rétroviseur caméra central* ➔ P. 215
- Rétroviseur* ➔ P. 220
- 9 Siège avant ➔ P. 227
- 10 Ports USB ➔ P. 259
- 11 Airbags latéraux ➔ P. 65
- 12 Siège arrière ➔ P. 230
- 13 Ceinture de sécurité (Pour installer un dispositif de retenue pour enfant) ➔ P. 96
- Ceinture de sécurité pour attacher un dispositif de retenue pour enfant ➔ P. 98
- 14 Points d'ancrage inférieurs pour fixation des dispositifs de retenue pour enfant ➔ P. 91
- 15 Ampoule du compartiment à bagages ➔ P. 237

* Non disponible sur tous les modèles

Index visuel

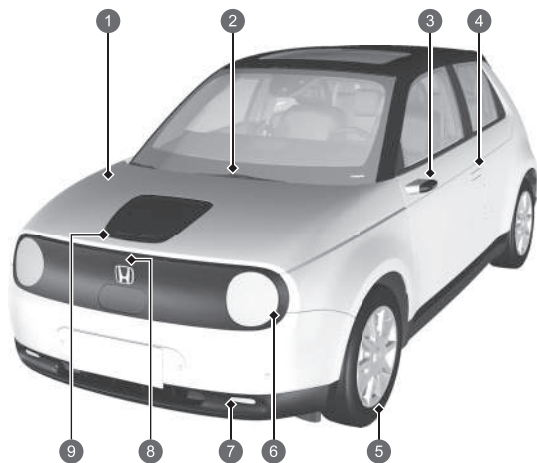

- 1 Entretien sous le capot ➔ P. 591
- 2 Essuie-glaces avant ➔ P. 210, 604
- 3 Système de rétroviseur-caméra latéral ➔ P. 221
Clignotants latéraux ➔ P. 202, 600
- 4 Commande de verrouillage/déverrouillage de porte
➔ P. 175
- 5 Pneumatiques ➔ P. 609, 634
- 6 Phares ➔ P. 201, 600
Feux de position/Feux de jour ➔ P. 201, 205, 600
Clignotants avant ➔ P. 202, 600
- 7 Feux antibrouillard avant ➔ P. 204, 600
- 8 Bouton d'ouverture de couvercle ➔ P. 566, 571
- 9 Comment recharger ➔ P. 566, 571

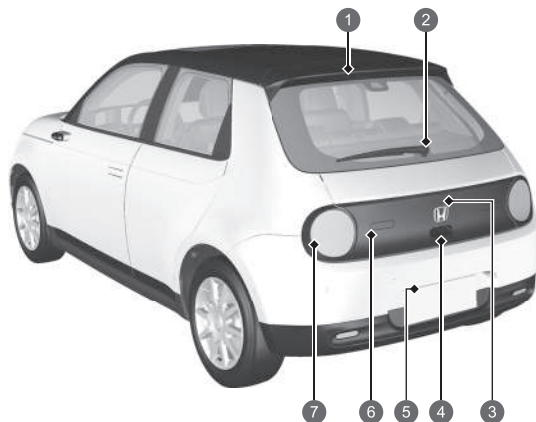

- ① Troisième feu stop ➔ P. 601
- ② Essuie-glace arrière ➔ P. 212, 607
- ③ Caméra arrière multi-vues* ➔ P. 521
Caméra multi-vues* ➔ P. 523
- ④ Ouverture/fermeture du hayon ➔ P. 186
Poignée extérieure du hayon ➔ P. 187
- ⑤ Eclairage de plaque d'immatriculation arrière ➔ P. 201, 601
- ⑥ Feux de recul ➔ P. 601
Feux antibrouillard arrière ➔ P. 204, 601
- ⑦ Feux arrière ➔ P. 201, 600
Feux stop ➔ P. 600
Clignotants arrière ➔ P. 202, 600

Du bon usage de votre véhicule électrique Honda



Recharger à la maison

Votre véhicule électrique Honda peut être rechargé avec une prise de courant correctement adaptée. Si une minuterie a été programmée, la charge démarre et s'arrête automatiquement.

- ▣ P. 562
- ▣ P. 569

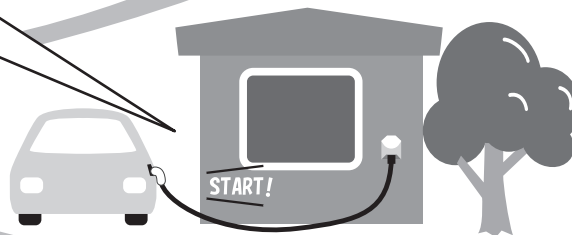



Stationnement

Plusieurs choses sont à noter lors du stationnement de votre véhicule électrique Honda.

➤ P. 574



Fonctionnement du véhicule électrique

Un moteur électrique propulse votre véhicule électrique Honda.

➤ P. 16

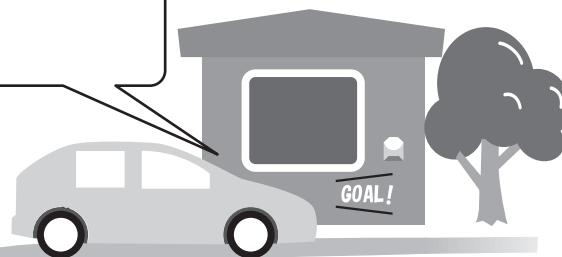

Fonctionnement du véhicule électrique

Au lieu d'essence pour alimenter un moteur à combustion interne, votre véhicule utilise l'électricité stockée pour alimenter un moteur à propulsion électrique.

Comme avec un véhicule à essence, l'efficacité d'un véhicule électrique (et la plage du véhicule) est principalement affectée par le style de conduite du conducteur. L'utilisation du système de commande de la climatisation a également un fort impact accompagné d'une utilisation intensive qui affecte négativement la plage du véhicule.

Deux types de batteries sont utilisées sur ce véhicule : une batterie standard de 12 volts qui alimente les airbags, l'éclairage intérieur et les feux extérieurs, ainsi que d'autres systèmes 12 V standard ; et une batterie lithium-ion haute tension qui est utilisée pour alimenter les moteurs à propulsion et recharger la batterie 12 volts.

Lorsque le mode d'alimentation est réglé sur MOTEUR COUPE, la recharge interrompue pendant environ trois jours si le mode d'alimentation reste sur MOTEUR COUPE.

Chargement de la batterie haute tension.

La batterie haute tension peut être rechargée à l'aide d'une prise de courant standard ou à une station de charge publique.

➔ P. 562

Précautions relatives au véhicule électrique

Composants haute tension, câbles haute tension et composants à haute température

Les véhicules électriques ont des composants haute tension (environ 650 V maximum) tels que le module de commande de puissance, la batterie haute tension, les câbles haute tension (identifiés par leurs couvercles orange), le moteur électrique et des pièces à haute température telles que le radiateur. Des étiquettes avec des avertissements de maintenance sont apposées sur ces composants.

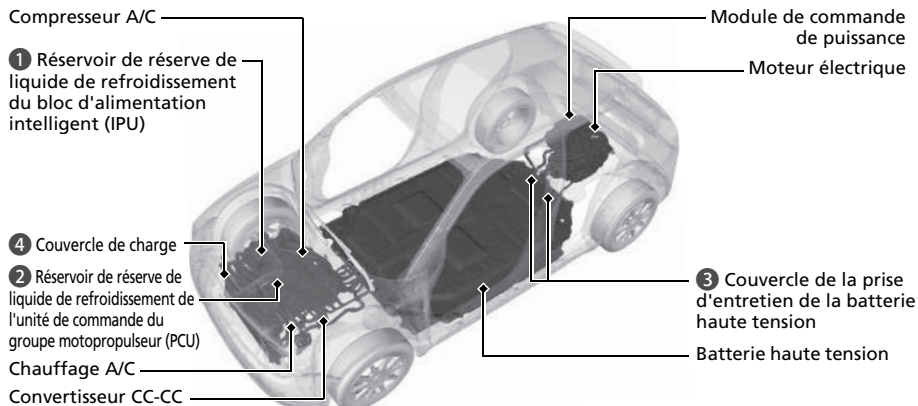

Étiquette

- 1 Réservoir de réserve de liquide de refroidissement du bloc d'alimentation intelligent (IPU)
- 2 Réservoir de réserve de liquide de refroidissement de l'unité de commande du groupe motopropulseur (PCU)



- 3 Couvercle de la prise d'entretien de la batterie haute tension



- 4 Couvercle de charge



⚠ AVERTISSEMENT

Ce véhicule a des circuits et des pièces haute tension. Tout manquement aux précautions suivantes peut causer des brûlures ou une électrocution.

- Ne pas retirer, démonter ou remplacer les pièces, les câbles (orange) ou leurs connecteurs haute tension.
- Ne jamais toucher les prises d'entretien de la batterie haute tension.

En cas d'urgence ou pendant l'entretien ou la réparation, les prises d'entretien sont retirées pour couper le courant électrique provenant de la batterie. Ces prises sont en contact avec la batterie et peuvent provoquer un choc électrique grave si elles ne sont pas manipulées correctement. Seul un technicien qualifié doit manipuler un équipement électrique. Pour l'inspection et la réparation, consulter un concessionnaire.

Batterie haute tension

La batterie haute tension se décharge progressivement quand le véhicule n'est pas utilisé. Si la décharge est excessive, la batterie peut être endommagée.

Si le véhicule est stationné pendant une longue durée, pendant l'entreposage par exemple, recharger la batterie régulièrement afin de maintenir des niveaux de charge suffisants. Recharger la batterie haute tension au moins une fois tous les trois mois.

Une chaleur excessive peut également endommager la batterie. Lors de journées chaudes et ensoleillées, éviter de garer le véhicule directement sous le soleil.

Si la batterie haute tension est complètement déchargée ou endommagée et que, de fait, le système d'alimentation ne démarre pas, consulter un concessionnaire.

Température

Lors de l'entreposage du véhicule, veiller à ne pas l'exposer à des températures extrêmement basses : Si la température de la batterie haute tension chute à -30°C ou moins, le système électrique risque de ne pas démarrer. Attendre que la batterie haute tension se réchauffe.

Lorsque le pré-conditionnement du système de climatisation est en marche, le système de chauffage de la batterie est activé.

➤ Pré-conditionnement du système de climatisation à distance ➡ P.250

Si la température de la batterie haute tension chute à -35°C ou moins, le système électrique ne démarrera pas. Attendre que la batterie haute tension se réchauffe ou déplacer le véhicule à un endroit plus chaud. A noter que l'utilisation du système de chauffage de la batterie n'aide en rien dans ce cas.

Entretien, réparation et mise au rebut

Toujours consulter un concessionnaire concernant l'entretien, la réparation et la mise au rebut. Les batteries haute tension qui ont été déposées des véhicules mis au rebut sont collectées par l'intermédiaire d'un concessionnaire. Ne jamais mettre soi-même ces batteries au rebut.

En cas d'accident

- Faire attention au risque d'électrocution.
 - ▶ Si un grave accident a endommagé le système haute tension du véhicule, les composants ou les câbles haute tension exposés font courir un risque de choc électrique. Si cela se produit, ne pas toucher les composants du système haute tension ni les câbles orange.
- Eviter tout contact avec l'électrolyte de la batterie haute tension.
 - ▶ La batterie haute tension contient un électrolyte inflammable susceptible de fuir en cas d'accident grave. Eviter tout contact cutané ou oculaire avec l'électrolyte car il est corrosif. En cas de contact avec de l'électrolyte par inadvertance, rincer abondamment vos yeux et votre peau pendant au moins cinq minutes et consulter un médecin sans attendre.
- En cas d'incendie d'origine électrique, utiliser un extincteur.
 - ▶ Le fait d'essayer d'éteindre un incendie d'origine électrique avec une petite quantité d'eau, par exemple à l'aide d'un tuyau d'arrosage, peut s'avérer dangereux.
- A chaque fois que le véhicule est endommagé lors d'un accident, le faire réparer par un concessionnaire.

Système d'arrêt d'urgence du système haute tension

Le système d'arrêt d'urgence peut s'activer lorsque le véhicule subit un impact ou une collision. Lorsque ce système s'active, le système haute tension se coupe automatiquement et le véhicule s'immobilise.

Pour rétablir le fonctionnement normal du système haute tension, consulter un concessionnaire.

AVERTISSEMENT

Les pièces et/ou les câbles (orange) haute tension qui les relient peuvent être exposés à la suite d'une collision. Rester à l'écart de ces pièces, car elles présentent un risque d'électrocution.

En cas de fuites de liquide de la batterie haute tension, veiller à ne pas toucher le liquide. Il peut être nocif pour les yeux et la peau. S'il entre en contact avec les yeux et la peau, rincer la zone concernée avec de l'eau claire immédiatement pendant quelques minutes et consulter immédiatement un médecin.

Energie régénérative et freinage par régénération

Pendant une décélération ou en descente, le moteur électrique agit comme un générateur qui récupère une partie de l'énergie électrique qui a été utilisée pour faire accélérer le véhicule.

Dans les situations suivantes, le véhicule génère de l'électricité pendant la décélération.

- La pédale d'accélérateur est relâchée avec le levier de vitesse en position **D**.
- La pédale de frein est enfoncée avec le levier de vitesse en position **D**.
 - ▶ Lorsque la batterie haute tension est complètement chargée ou sa température est trop froide/chaude, ou si un ou plusieurs autres facteurs affectent l'état de la batterie, il est possible que le système de freinage à récupération ne s'active pas.
- Le sélecteur de décélération est utilisé avec le levier de vitesse en position **D**.
 - ▶ Il est possible de contrôler le taux de décélération à l'aide du sélecteur de décélération.

Sécurité de conduite

➔ P.39

Airbags

➔ P.57

- Ce véhicule est muni d'airbags destinés à protéger le conducteur et les passagers lors d'une collision modérée à grave.

Sécurité des enfants

➔ P.75

- Tous les enfants jusqu'à l'âge de 12 ans doivent être assis à l'arrière.
- Les enfants de petite taille doivent être maintenus dans un dispositif de retenue pour enfant face à la route.
- Les bébés doivent être correctement maintenus dans un dispositif de retenue pour enfant dos à la route attaché sur un siège arrière.

Ceintures de sécurité

➔ P.45

- Boucler sa ceinture de sécurité et s'asseoir bien droit, bien adossé au dossier.
- Vérifier que les passagers ont attaché correctement leur ceinture de sécurité.

Liste de contrôle avant la conduite

➔ P.44

- Avant de prendre la route, vérifier que les sièges avant, les appuie-têtes, le volant et les rétroviseurs ont été correctement réglés.

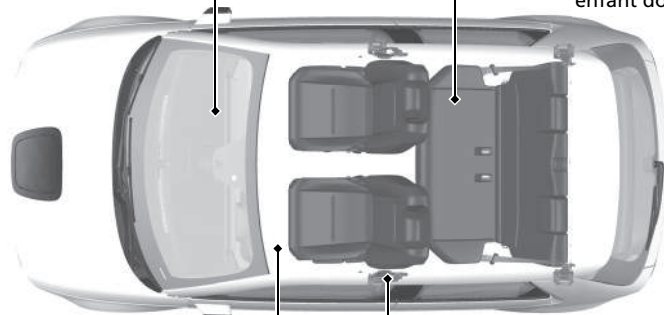

Attacher votre ceinture ventrale le plus bas possible.

Tableau de bord [P.105](#)

Jauges [P.155](#)/Interface d'information du conducteur [P.157](#)/Indicateurs de système

[P.130](#)

Indicateur de position du levier de vitesses [P.113](#)

Témoin du sélecteur de décélération [P.114](#)

Système de reconnaissance des panneaux de signalisation [P.156](#)

Compteur de vitesse [P.155](#)

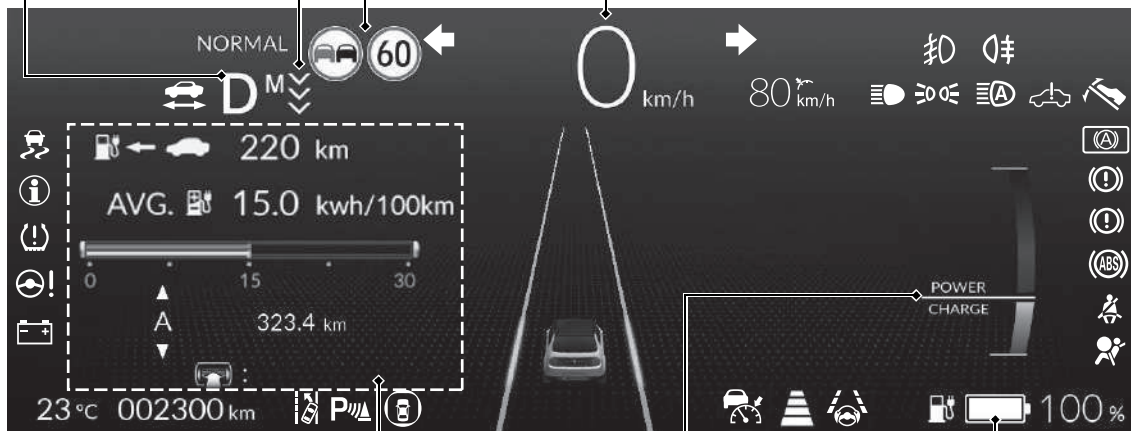

Interface d'information du conducteur [P.157](#)

Jauge POWER/CHARGE [P.155](#)

Jauge de niveau de charge de la batterie haute tension [P.155](#)

Commandes P.171

Horloge P.274

Vous pouvez régler l'horloge et personnaliser son affichage.

 P.274

Touche POWER P.197

Appuyer sur la touche pour modifier le mode d'alimentation du véhicule.

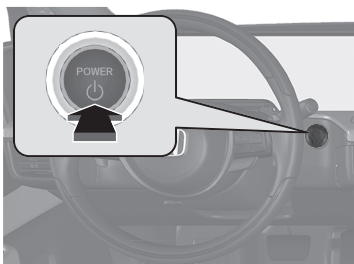

Clignotants P.202

Levier de commande de clignotants

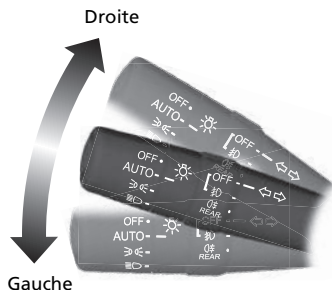

Eclairage P.201

Commutateurs d'éclairage

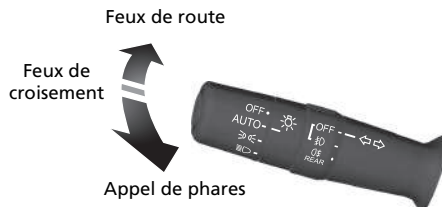

Essuie-glaces et lave-glaces P.210

Levier de commande d'essuie-glace/lave-glace

MIST

OFF

AUTO : la vitesse de balayage des essuie-glaces varie automatiquement

LO : balayage à petite vitesse

HI : balayage à grande vitesse

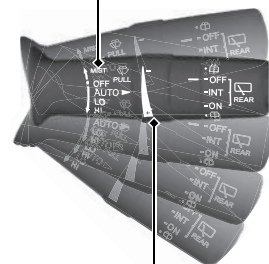

Tirer vers soi pour pulvériser le liquide de lave-glace.

Bague de réglage

 : faible sensibilité

 : haute sensibilité

Le mode **AUTO** doit toujours être mis sur **OFF** avant les situations suivantes, pour éviter d'endommager sérieusement le système d'essuie-glace :

- Nettoyage du pare-brise
- Conduite dans une station de lavage de voitures
- Absence de pluie

Volant P.214

- Pour régler, pousser le levier de réglage vers le bas, placer le volant dans la position désirée, puis verrouiller le levier.

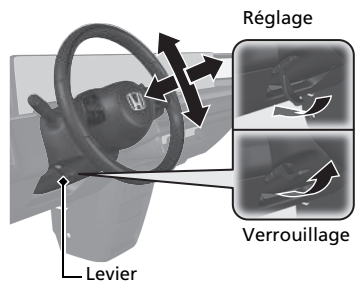

Déverrouillage des portes avant de l'intérieur P.182

- Tirer l'une des poignées intérieures pour déverrouiller et ouvrir la porte.
- En ouvrant une porte de l'intérieur du véhicule à l'aide de la poignée intérieure, les poignées de porte avant sortent.



Hayon P.186

- Appuyer sur la poignée extérieure pour déverrouiller et ouvrir le hayon lorsque vous avez sur vous la télécommande d'accès sans clé.

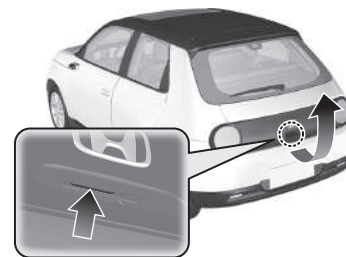

Système de rétroviseur- caméra latéral

- Lorsque le mode d'alimentation est réglé sur MARCHE, déplacer le commutateur de sélection L/R sur L ou sur R.
- Pour régler le champ de vision, appuyer sur le côté correspondant du commutateur de réglage.

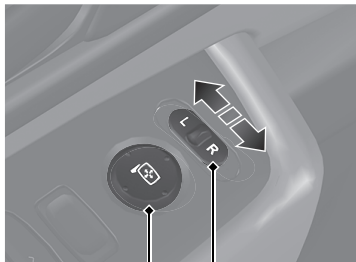

Commutateur de sélection L/R

Commutateur de réglage

Vitres électriques

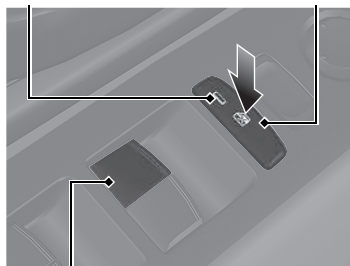

- Lorsque le mode d'alimentation est réglé sur MARCHE, ouvrir et fermer les vitres électriques.
- Si le bouton de verrouillage des vitres électriques se trouve en position désactivée, tous les passagers peuvent ouvrir et fermer leur vitre à l'aide de leur propre commutateur.
- Si le bouton de verrouillage des vitres électriques se trouve en position activée (témoin allumé), le commutateur de la vitre de chaque passager est désactivé.

Témoin Bouton de verrouillage des vitres électriques



Commutateur de vitre

Système de commande de la climatisation ➔ P. 247

- Appuyer sur la touche **AUTO** pour activer le système de commande de climatisation.
- Appuyer sur la touche  pour activer et désactiver cette fonction.
- Appuyer sur la touche  pour dégivrer le pare-brise.

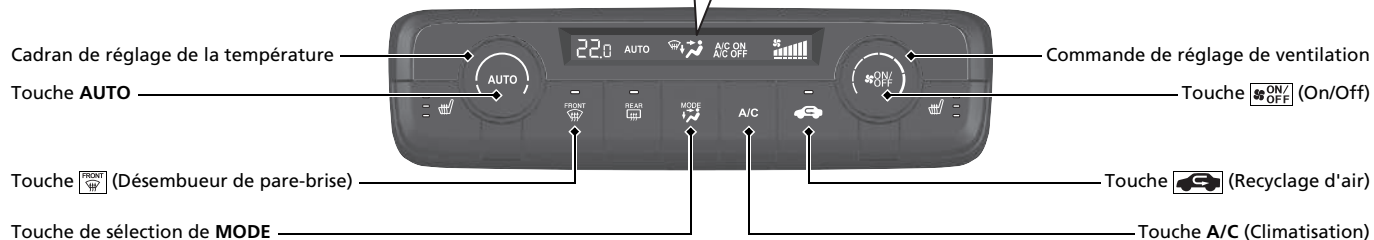

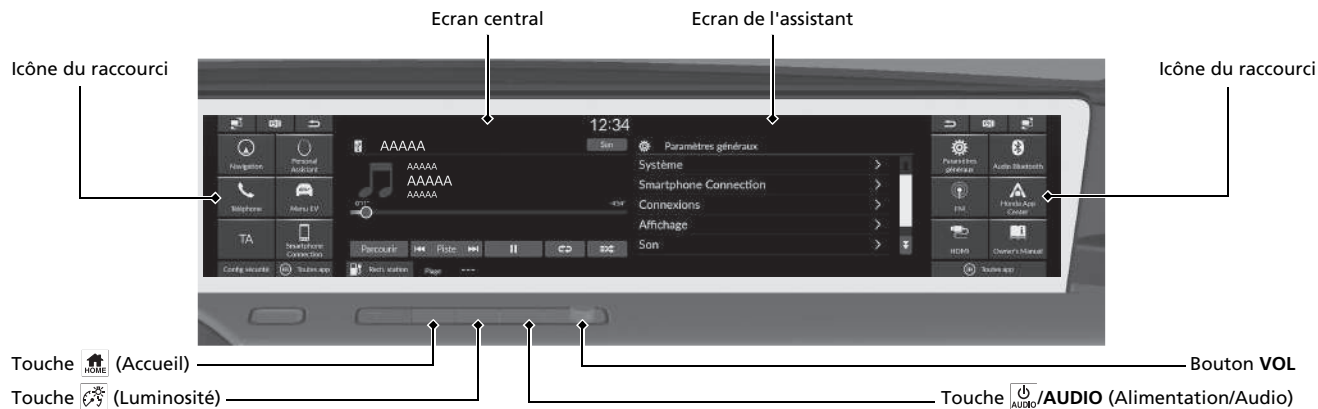

Fonctions P.253

Systeme audio P. 256



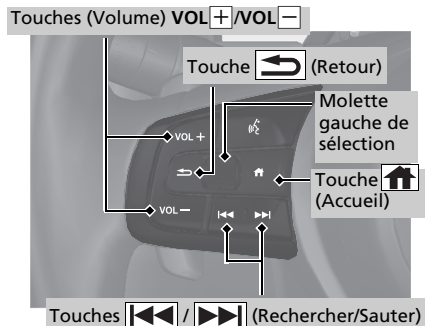









Commandes audio à distance P. 261



- Touches (Volume) VOL+ / VOL-
Appuyer pour augmenter/réduire le volume.
- Molette gauche de sélection
Lors de la sélection du mode audio
Appuyer sur la touche  (Accueil), faire défiler vers le haut ou vers le bas pour sélectionner  (Audio) sur l'interface d'information du conducteur, puis appuyer sur la molette de sélection gauche.

Faire défiler vers le haut ou vers le bas : Pour parcourir les différents modes audio, faire défiler vers le haut ou vers le bas, puis appuyer sur la molette gauche de sélection :
FM/DAB/iPod/USB/Apple CarPlay/Android Auto/Bluetooth® Audio/HDMI

En fonction du périphérique connecté, les modes affichés peuvent être modifiés.

- Touches  /  (Rechercher/Sauter)
Radio : Appuyer sur  /  pour modifier la station de radio présélectionnée.
iPod, clé USB, appareil audio Bluetooth® ou connexion SmartPhone :
Appuyer sur  /  pour avancer jusqu'au début du morceau suivant ou pour revenir au début du morceau actuel.
Radio : Appuyer longuement sur  /  pour changer de station à signal fort.
Clé USB :
Maintenir enfoncé  /  pour passer à un autre dossier.
iPod : Appuyer sur et maintenir enfoncé  /  pour modifier une chanson.
- En fonction du périphérique connecté, les modes affichés peuvent être modifiés.

Conduite P. 375

Sélecteur de rapport électronique P. 386

- Amener le levier de vitesses en position **P** et enfoncer la pédale de frein avant de démarrer le système d'alimentation.

Changement de rapport

Indicateur de position du levier de vitesse

L'indicateur de position du levier de vitesse et l'indicateur du bouton de changement de vitesse indiquent le rapport actuellement sélectionné.



Indicateur de position du levier de vitesse

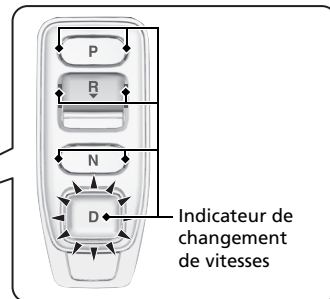
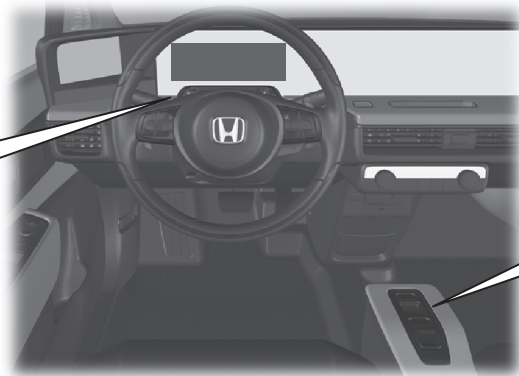
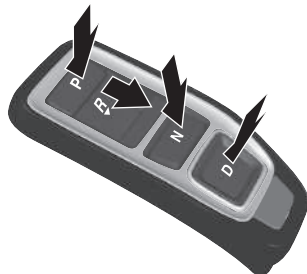

P

Stationnement

Appuyer sur le bouton **P**.

Utilisé lors du stationnement ou avant la mise sous tension/hors tension.
La boîte de vitesses est verrouillée.

R

Marche arrière

Appuyer à nouveau sur le bouton **R**.

Pour effectuer une marche arrière.

N

Point mort

Appuyer sur le bouton **N**.

La transmission n'est pas verrouillée.

D

Marche avant

Appuyer sur le bouton **D**.

Pour la conduite normale.

Quand le contrôle à pédale unique n'est pas utilisé

Le sélecteur de décélération peut être utilisé temporairement.

Quand le contrôle à pédale unique est utilisé

Le sélecteur de décélération peut être utilisé.

Lorsque vous relâchez la pédale d'accélérateur, vous pouvez contrôler le taux de décélération sans retirer les mains du volant. A l'aide du sélecteur de décélération situé sur le volant, il est possible de passer successivement par quatre^{*1} ou trois^{*2} niveaux de décélération.

- *1 : Lorsque le contrôle à pédale unique est désactivé
Si vous tirez le sélecteur de décélération, le taux de décélération change temporairement et le niveau s'affiche sur le tableau de bord.
Tirer sur le sélecteur  pendant quelques secondes lorsque vous souhaitez désactiver le sélecteur de décélération.
- *2 : Lorsque le contrôle à pédale unique est activé
Si vous tirez le sélecteur de décélération, le taux de décélération change et le niveau ainsi que la lettre M s'affichent sur le tableau de bord.

➔ Sélecteur de décélération ➔ P. 395

➔ Contrôle à pédale unique ➔ P. 398

Lorsque le contrôle à pédale unique est désactivé, le niveau de décélération s'affiche.

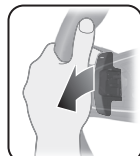

Sélecteur de décélération 



Sélecteur de décélération 



Témoin du sélecteur de décélération

Lorsque le contrôle à pédale unique est activé, le niveau de décélération et M s'affichent.



Témoin du sélecteur de décélération

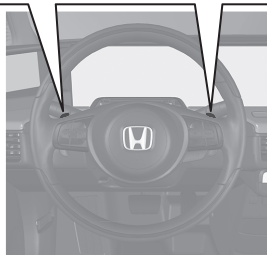

Activation et désactivation du VSA ➔ P. 419

- Le système d'assistance à la stabilité du véhicule (VSA) permet de stabiliser le véhicule en virage et de préserver la traction lors de l'accélération sur des surfaces meubles ou glissantes.
- Le VSA s'active automatiquement lors du démarrage du système d'alimentation.
- Pour désactiver partiellement la fonctionnalité/les fonctions du système VSA, appuyer sur l'icône  (VSA OFF) (verte) qui se trouve dans la configuration de sécurité de l'écran Audio/Informations.

Activation et désactivation du système CMBS

➔ P. 434

- Lorsqu'une collision semble inévitable, le système CMBS permet de réduire la vitesse du véhicule afin de minimiser la gravité de la collision.
- Le système de freinage automatique d'urgence s'active lors du démarrage du système d'alimentation.
- Pour activer ou désactiver le CMBS, utiliser le système d'assistance de sécurité de l'interface d'information du conducteur.

Système d'alerte de crevaison P. 420

- Détecte un changement dans les conditions et les dimensions générales des pneus causé par une chute de pression des pneus.
- Le système d'avertissement de perte de pression s'active automatiquement lors de l'activation du système d'alimentation.
- Une procédure de calibrage doit être effectuée lorsque certaines conditions surviennent.

Limiteur de vitesse réglable P. 405

- Ce dispositif permet de régler une vitesse maximale qui ne peut être dépassée, même en enfonçant la pédale d'accélérateur.
- Pour utiliser le limiteur de vitesse réglable, appuyer sur la touche . Sélectionner le limiteur de vitesse réglable en appuyant sur la touche **LIM**, puis appuyer sur la touche **SET/-** lorsque le véhicule a atteint la vitesse souhaitée.
- La limite de vitesse du véhicule est réglable entre 30 km/h et 250 km/h.

Honda Sensing ➔ P. 427

Honda Sensing est un système d'assistance au conducteur qui utilise deux types de capteurs différents : un capteur radar situé sous le logo et une caméra de capteur avant fixée sur le côté intérieur du pare-brise, derrière le rétroviseur.

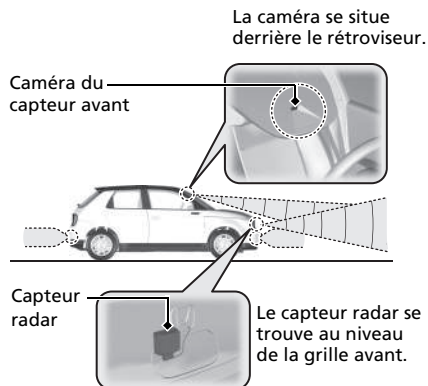

Système de freinage automatique d'urgence (CMBS) ➔ P. 430

Il peut assister le conducteur en cas de risque de collision avec un véhicule, un piéton ou un cycliste (vélo en mouvement) détecté à l'avant. Le système de prévention des collisions par freinage est conçu pour émettre un avertissement lorsqu'une collision potentielle est identifiée, ainsi que pour vous aider à réduire la vitesse, à éviter des collisions et à réduire au minimum leur gravité.

Commande de freinage à basse vitesse ➔ P. 441

Le système de commande de freinage à basse vitesse a trois fonctions : La fonction de frein à basse vitesse, la commande d'accélération du système de prévention des collisions et la commande d'accélération du système de prévention des collisions arrière.

A l'aide de capteurs sonar situés sur les pare-chocs avant et arrière, le véhicule détecte s'il existe un risque de collision avec un mur ou un autre obstacle quand on appuie sur l'accélérateur trop fortement, et le système contribue à éviter les collisions et à réduire les dommages provoqués par des impacts en limitant la puissance émise par le système électrique.

Régulateur de vitesse adaptatif (ACC) avec maintien de distance de sécurité à basse vitesse ➔ P. 447

Ce système permet de maintenir une vitesse de conduite constante et un intervalle spécifique par rapport au véhicule détecté à l'avant et, si le véhicule détecté s'arrête, il ralentit et stoppe votre véhicule sans maintien du pied sur la pédale de frein ou d'accélérateur.

Système d'assistance au maintien dans la voie de circulation (LKAS) ➔ P. 467

Fournit une puissance de direction afin d'aider à maintenir le véhicule au milieu d'une voie détectée et émet des alertes tactiles et visuelles s'il détecte que le véhicule quitte sa voie.

Système de détection du changement de voie ➔ P. 478

Alerte et fournit une assistance lorsque le système détecte un risque que le véhicule franchisse involontairement des marquages de voie détectés et/ou quitte totalement la route.

Système de notification de changement de voie de la voiture devant

➡ P. 484

Informe le conducteur à l'aide d'alertes visuelles et sonores lorsque son véhicule est arrêté, même si le véhicule devant a commencé à se déplacer.

Système de reconnaissance des panneaux de signalisation ➡ P. 488

Il rappelle au conducteur les informations concernant la signalisation routière (telle que la limite de vitesse actuelle ou l'interdiction de doubler) que le véhicule vient de passer, et les affiche sur la jauge.

Entretien [↔ P.577](#)

Sous le capot [↔ P.591](#)

- Vérifier les liquides de refroidissement et de pare-brise. Faire l'appoint selon besoin.
- Contrôler le liquide de freins.
- Vérifier l'état de la batterie 12 V tous les mois.

- 1 Tirer la poignée de déverrouillage du capot située sous l'angle du tableau de bord.



- 2 Localiser le levier de verrouillage du capot, le pousser sur le côté et soulever le capot. Relâcher le levier après avoir soulevé légèrement le capot.



- 3 Une fois terminé, fermer le capot et s'assurer qu'il est parfaitement verrouillé.

Balais d'essuie-glace [↔ P.604](#)

- Remplacer les balais s'ils laissent des traînées sur le pare-brise.



Pneumatiques [↔ P.609](#)

- Inspecter régulièrement les pneus et roues.
- Vérifier régulièrement la pression de gonflage.
- Poser des pneus hiver pour la conduite dans des conditions hivernales.

Eclairage [↔ P.600](#)

- Inspecter régulièrement tous les feux.

Situations inattendues P.633

Pneu crevé P.634

- Se garer dans un endroit sûr et réparer la roue crevée à l'aide du kit de réparation provisoire.



Le système d'alimentation ne démarre pas P.648

- Si la batterie 12 V est déchargée, effectuer un démarrage de secours à l'aide d'une batterie d'appoint.

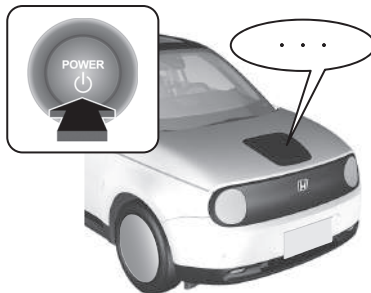

Surchauffe P.654

- Se garer dans un endroit sûr. S'il n'y a pas de dégagement de vapeur provenant de sous le capot, ouvrir le capot et laisser le système d'alimentation refroidir.



Les témoins s'allument

 P.655

- Chercher les feux de détresse et consulter le manuel du propriétaire.

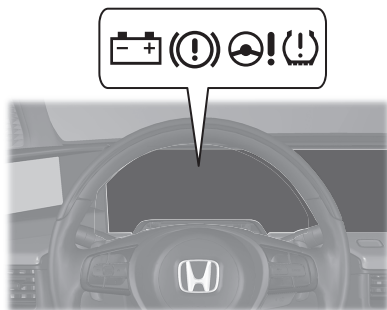

Fusible grillé P.662

- Si un dispositif électrique ne fonctionne pas, vérifier si un fusible n'est pas grillé.

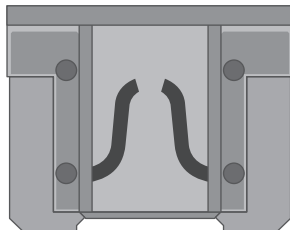

Remorquage d'urgence

 P.671

- Si le véhicule doit être remorqué, contacter un service de remorquage professionnel.

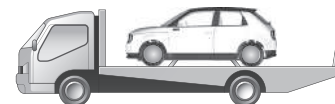

Que faire lorsque



Pourquoi la pédale de frein émet-elle de légères pulsations lors du serrage des freins ?



Ceci peut se produire lorsque le système antiblocage des roues s'active et cela n'indique pas la présence d'une anomalie. Maintenir une pression ferme et constante sur la pédale de frein. Ne jamais « pomper » sur la pédale de frein.

➤ **Système antiblocage des roues (ABS)** ➔ P.507



La porte arrière ne peut pas être ouverte de l'intérieur du véhicule. Pourquoi ?



Vérifier si la serrure sécurité enfant est sur la position de verrouillage. Si c'est le cas, ouvrir la porte arrière à l'aide de la poignée de porte extérieure. Pour annuler cette fonction, pousser le levier vers le haut en position de déverrouillage.



Pourquoi les portes se verrouillent-elles après que je les ai déverrouillées ?



Si les portes ne sont pas ouvertes au cours des 30 secondes suivantes, elles se verrouillent de nouveau automatiquement pour sécuriser le véhicule.



Pourquoi le mode d'alimentation s'active ou se désactive soudainement alors que je n'ai pas touché le commutateur d'alimentation ?



Le système de mise en marche/arrêt automatique peut être activé.

➤ **Activation/Désactivation de l'alimentation automatique** ➔ P.198

Q Pourquoi un signal sonore se fait-il entendre à l'ouverture de la porte conducteur ?

R Le bruiteur retentit lorsque :

- Le mode d'alimentation est sur ACCESSOIRES.
- Les feux extérieurs sont restés allumés.

Q Pourquoi un bruiteur se fait-il entendre lors de la conduite ?

R Le signal sonore retentit lorsque le conducteur et/ou le passager avant n'ont pas bouclé leur ceinture de sécurité.

Q Un appui sur le commutateur de frein de stationnement électrique ne desserre pas le frein de stationnement. Pourquoi ?

R Appuyer sur le commutateur de frein de stationnement électrique tout en enfonçant la pédale de frein.

Q Un témoin orange représentant un pneu avec un point d'exclamation est allumé. De quoi s'agit-il ?

R Le système d'alerte de crevaison a besoin d'un examen. Si un pneu a été récemment gonflé ou changé, réétalonner le système.

➤ Système d'alerte de crevaison ➔ P.420



Un appui sur la pédale d'accélérateur ne desserre pas le frein de stationnement automatiquement. Pourquoi ?



- Attacher la ceinture de sécurité du conducteur.
- Vérifier si la transmission est sur **P** ou **N**. Si c'est le cas, sélectionner une autre position.



Pourquoi le rapport passe-t-il automatiquement en position **P** lorsque j'ouvre la porte conducteur pour vérifier la présence des lignes d'espacement de stationnement en marche arrière ?



- Attacher la ceinture de sécurité du conducteur.
- Fermer la porte conducteur et changer manuellement le rapport.
➤ Lors de l'ouverture de la porte conducteur ➔ **P.390**



Pourquoi se produit-il un grincement lorsque j'appuie sur la pédale de frein ?



Il se peut que les plaquettes de frein doivent être remplacées. Faire inspecter le véhicule par un réparateur agréé.

Sécurité de conduite

De nombreuses recommandations concernant la sécurité sont fournies tout au long de ce chapitre et dans l'ensemble du manuel.

Sécurité au volant

Mesures importantes concernant la sécurité	40
Equipements de sécurité du véhicule	43
Liste de contrôle de sécurité	44

Ceintures de sécurité

Informations générales sur les ceintures de sécurité	45
Bouclage d'une ceinture de sécurité	51
Inspection des ceintures de sécurité	55

Airbags

Composants des airbags	57
Types d'airbags	59

Airbags avant (SRS)	59
Airbags latéraux	65
Airbags rideaux latéraux	67
Témoins des airbags	69
Entretien des airbags	71

Système de soulèvement automatique du capot

A propos du système de soulèvement automatique du capot	72
Entretien du système de soulèvement automatique du capot	74

Sécurité des enfants

Protection des passagers enfants	75
--	----

Sécurité des bébés et des petits enfants	78
Sécurité des enfants de grande taille	100

Étiquettes de sécurité

Emplacements des étiquettes	103
-----------------------------------	-----

Les pages suivantes décrivent dans le détail les équipements de sécurité du véhicule et la manière de les utiliser correctement. Les mesures de sécurité ci-dessous comptent parmi les plus importantes.

Mesures importantes concernant la sécurité

■ Toujours porter sa ceinture de sécurité

La ceinture de sécurité assure la meilleure protection dans tous les types de collisions. Les airbags sont conçus pour compléter l'action des ceintures de sécurité, et non pour s'y substituer. Aussi, même si le véhicule est équipé d'airbags, le conducteur et les passagers doivent toujours attacher leur ceinture de sécurité et la porter convenablement.

■ Attacher tous les enfants

Jusqu'à 12 ans révolus, les enfants doivent être assis et correctement retenus sur un siège arrière du véhicule, et non à l'avant. Les bébés et les petits enfants doivent être correctement maintenus dans un dispositif de retenue pour enfant. Les enfants de plus grande taille doivent être assis sur un siège rehausseur et retenus au moyen d'une ceinture de sécurité ventrale/thoracique, et ce, jusqu'à ce qu'ils puissent utiliser correctement la ceinture sans siège rehausseur.

■ Être conscient des dangers des airbags

Les airbags peuvent sauver une vie, mais ils peuvent également causer des blessures graves, voire mortelles, aux occupants trop rapprochés ou incorrectement retenus. Les bébés, les jeunes enfants et les adultes de petite taille sont les plus exposés. Veiller à observer l'ensemble des consignes et des avertissements fournis dans le présent manuel.

■ Ne pas conduire après avoir bu

Ne jamais prendre le volant après avoir consommé de l'alcool. Un seul verre peut affecter la capacité du conducteur à gérer les imprévus de la route et les réflexes se dégradent proportionnellement au nombre de verres consommés. Ne pas conduire après avoir bu et ne pas laisser des amis conduire lorsqu'ils ont bu.

▣ Mesures importantes concernant la sécurité

L'utilisation pendant la conduite d'un téléphone portable autre que de type mains libres est interdite dans certains pays.

■ Prêter une attention particulière à la sécurité de conduite

En téléphonant avec un mobile ou en se livrant à d'autres activités qui détournent l'attention de la route, des autres véhicules et des piétons, le conducteur s'expose à un accident. Garder à l'esprit que la situation de conduite peut changer rapidement ; le conducteur seul décide s'il peut détourner une partie de son attention de la conduite.

■ Maîtriser sa vitesse

La plupart des blessures et des décès de la route sont dus à une vitesse excessive. En général, plus la vitesse est élevée, plus les risques sont importants ; une vitesse réduite n'exclut néanmoins pas les blessures graves. Ne jamais rouler plus vite que ne le permettent les conditions de la route ce, quelle que soit la limite de vitesse indiquée.

■ Maintenir son véhicule en bon état

Une crevaison ou une panne mécanique peut s'avérer très dangereuse. Afin de limiter la possibilité de tels problèmes, vérifier fréquemment la pression de gonflage et l'état des pneus, et effectuer toutes les opérations d'entretien périodiques prévues.

■ Ne pas laisser d'enfants sans surveillance dans le véhicule

Les enfants, animaux et personnes nécessitant une assistance peuvent, s'ils sont laissés sans surveillance dans le véhicule, être blessés s'ils actionnent une ou plusieurs commandes du véhicule. Ils peuvent également entraîner le déplacement du véhicule, ce qui peut se traduire par une collision dans laquelle ces personnes, ou d'autres, peuvent être blessées, voire tuées. En outre, en fonction de la température ambiante, la température de l'habitacle peut atteindre des niveaux extrêmes, ce qui peut entraîner des blessures, voire la mort. Même si le système de commande de la climatisation est activé, ne jamais les laisser dans le véhicule sans surveillance, car la climatisation peut se couper à tout moment.

■ **Manipuler avec précaution les composants haute tension**

Se familiariser avec les instructions de chargement et les avertissements fournis dans ce manuel. Si un chargeur de public est utilisé, respecter également les instructions du fabricant de la station de charge.

Equipements de sécurité du véhicule

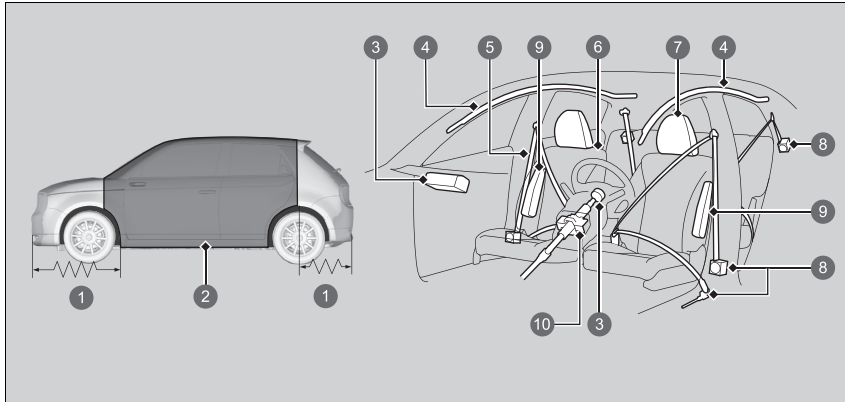

- ❶ Zones d'absorption des chocs
- ❷ Cage de sécurité
- ❸ Airbags frontaux
- ❹ Airbags rideaux latéraux
- ❺ Ceintures de sécurité
- ❻ Sièges et dossiers
- ❼ Appuie-têtes
- ❽ Tendeurs de ceintures de sécurité
- ❾ Airbags latéraux
- ❿ Colonne de direction télescopique

La liste de contrôle suivante donne des indications sur la manière de favoriser activement sa protection et celle de ses passagers.

❧ Equipements de sécurité du véhicule

Ce véhicule comporte de nombreux équipements qui, combinés, sont prévus pour protéger le conducteur et ses passagers en cas de collision.

Certains équipements ne requièrent aucune intervention du conducteur. C'est le cas de la robuste ossature en acier qui forme une cage de sécurité autour de l'habitacle, des zones d'absorption de choc avant et arrière, de la colonne de direction télescopique et des tendeurs qui tendent les ceintures de sécurité avant et arrière en cas d'impact.

Pour bénéficier pleinement de ces équipements de sécurité, le conducteur et les passagers doivent néanmoins conserver une posture assise correcte et toujours boucler leur ceinture de sécurité. Certains équipements de sécurité peuvent aggraver les blessures s'ils ne sont pas correctement utilisés.

Liste de contrôle de sécurité

Pour votre propre sécurité et celle de vos passagers, veiller à vérifier systématiquement les points suivants avant de prendre la route. Vérifier si le câble de charge est branché sur le véhicule et le débrancher si c'est le cas. Le véhicule ne fonctionne pas avec le câble branché.

- Régler le siège du conducteur dans une position convenable pour la conduite. Veiller à ce que les sièges avant soient reculés au maximum tout en conservant une bonne maîtrise du véhicule. Une assise trop rapprochée d'un airbag frontal risque de causer des blessures graves, voire mortelles, en cas d'impact.

📖 **Sièges** P. 227

- Régler correctement la position des appuie-têtes. Pour une utilisation optimale des appuie-têtes, le centre de la tête de l'occupant doit reposer au centre de l'appuie-tête. Les personnes de très grande taille doivent régler leur appuie-tête en position haute maximum.

📖 **Réglage des appuie-têtes avant** P. 232

- Toujours boucler et porter convenablement sa ceinture de sécurité. S'assurer également que l'ensemble des passagers est correctement attaché.

📖 **Bouclage d'une ceinture de sécurité** P. 51

- Pour la protection des enfants, utiliser des ceintures de sécurité ou des dispositifs de retenue pour enfant adaptés à l'âge, à la taille et au poids de l'enfant.

📖 **Sécurité des enfants** P. 75

►► Liste de contrôle de sécurité

Si le message d'ouverture de porte et/ou de hayon apparaît sur l'interface d'information du conducteur, une porte et/ou le hayon ne sont pas complètement fermés. Fermer toutes les portes et le hayon fermement jusqu'à ce que le message disparaisse.

📖 **Messages d'avertissement et d'information de l'interface d'information du conducteur** P. 130

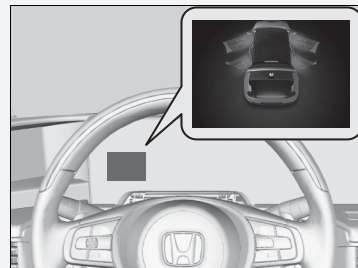

Informations générales sur les ceintures de sécurité

La ceinture de sécurité est le moyen le plus efficace de protection des passagers car elle les maintient en place dans le véhicule ce qui leur permet de profiter des nombreux autres équipements de sécurité intégrés. Elle permet également d'éviter que les occupants ne soient projetés contre les parois de l'habitacle ou contre d'autres passagers, ou qu'ils ne soient éjectés hors du véhicule. Lorsqu'elles sont portées correctement, les ceintures de sécurité permettent en outre de maintenir le conducteur et les passagers dans une position optimale afin d'être protégés parfaitement par les airbags en cas d'impact.

Par ailleurs, les ceintures de sécurité assurent une protection dans presque tous les types de collisions, notamment :

- impacts frontaux
- impacts latéraux
- impacts arrière
- retournements

Informations générales sur les ceintures de sécurité

ATTENTION

Le port inadéquat d'une ceinture de sécurité augmente les risques de blessures graves ou mortelles en cas d'impact, même si le véhicule est équipé d'airbags.

Veiller à boucler et à porter convenablement la ceinture de sécurité, et à ce que les passagers en fassent de même.

ATTENTION : Les ceintures de sécurité sont conçues pour reposer sur le squelette du corps, et doivent être portées bas sur le devant du bassin ou le bassin, la poitrine et les épaules, selon le cas ; il faut éviter de porter la sangle abdominale sur le ventre.

ATTENTION : Les ceintures de sécurité doivent être plaquées contre le corps aussi fermement que possible, tout en restant d'un port confortable, pour qu'elles offrent le niveau de protection pour lequel elles ont été conçues. Une ceinture de sécurité mal tendue offre une protection nettement réduite à l'occupant concerné.

ATTENTION : Les ceintures de sécurité ne doivent pas être portées avec les sangles vrillées.

ATTENTION : Chaque ceinture ne doit être portée que par un seul occupant ; il est dangereux de passer la ceinture devant un enfant assis sur les genoux d'un occupant.

■ Ceinture de sécurité ventrale/thoracique

Chacune des quatre positions d'assise est dotée d'une ceinture de sécurité ventrale/thoracique avec enrouleur à blocage par inertie. Pendant la conduite normale, l'enrouleur vous offre une liberté de mouvement sur le siège tout en maintenant la ceinture tendue. En cas de collision ou de freinage brusque, l'enrouleur bloque la ceinture de manière à retenir le corps de l'occupant.

La ceinture de sécurité doit être correctement attachée lorsqu'un dispositif de retenue pour enfant face à la route est utilisé.

➤ **Sécurité des enfants** P. 75

► Informations générales sur les ceintures de sécurité

Si la ceinture de sécurité est tirée trop rapidement, elle se verrouille en place. Dans ce cas, rétracter légèrement la ceinture, puis tirer lentement sur celle-ci.

Naturellement, les ceintures de sécurité ne peuvent pas protéger complètement dans tous les accidents. Mais dans la plupart des cas, elles réduisent les risques de blessures graves.

Dans la majorité des pays il est nécessaire de porter les ceintures de sécurité. Prendre le temps de se familiariser avec les exigences réglementaires des pays dans lesquels le véhicule sera utilisé.

■ Comment bien utiliser les ceintures de sécurité

Respecter les instructions ci-dessous pour une bonne utilisation des ceintures :

- Les occupants doivent être assis bien droits, bien adossés à leur siège et rester dans cette position pendant toute la durée du déplacement. Les passagers qui ne se tiennent pas droits ou qui se penchent vers l'avant ou le côté compromettent l'efficacité des ceintures et risquent d'être plus grièvement blessés en cas de collision.
- Ne jamais faire passer la partie thoracique d'une ceinture de sécurité ventrale/thoracique sous le bras ou derrière le dos. Cela peut entraîner des blessures très graves lors d'une collision.
- Deux personnes ne doivent jamais utiliser une même ceinture de sécurité. Elles risqueraient d'être très grièvement blessées en cas d'accident.
- Ne pas placer d'accessoires sur les ceintures de sécurité. Des dispositifs destinés à améliorer le confort de l'occupant ou à repositionner la sangle thoracique d'une ceinture de sécurité peuvent réduire la capacité de protection de la ceinture et augmenter les risques de blessures graves en cas d'accident.

■ Dispositif de rappel de ceinture de sécurité

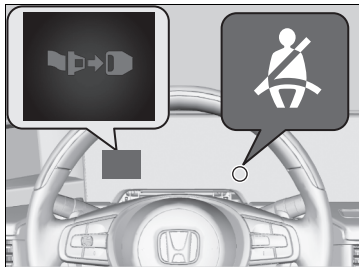

■ Sièges avant

Le système de ceintures de sécurité intègre un témoin sur le tableau de bord pour rappeler au conducteur et/ou au passager avant de boucler leur ceinture de sécurité.

Si le mode d'alimentation est réglé sur MARCHE alors qu'une ceinture de sécurité n'est pas attachée, le témoin s'allume.

Le signal sonore retentit périodiquement et le témoin clignote si vous commencez à rouler sans avoir attaché une ceinture de sécurité.

►► Dispositif de rappel de ceinture de sécurité

Le témoin s'allume également si le passager avant ne boucle pas sa ceinture de sécurité au cours des six secondes suivant le réglage du mode d'alimentation sur MARCHE.

Si personne n'occupe le siège du passager avant, le témoin ne s'allume pas et le signal sonore ne retentit pas.

Si le témoin s'allume ou si un signal sonore retentit alors que personne n'est assis dans le siège passager avant. Vérifier si :

- Il n'y a aucun poids sur le siège du passager avant.
- La ceinture de sécurité du conducteur est attachée.

Si le témoin ne s'allume pas lorsque le passager est assis et n'est pas attaché, il est possible que quelque chose perturbe le capteur de détection d'occupation. Vérifier si :

- Un coussin est posé sur le siège.
- Le passager avant n'est pas assis correctement.

S'il ne s'agit d'aucune de ces conditions, faire vérifier le véhicule par un concessionnaire.

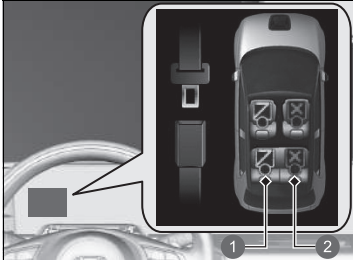

- ❶ Attachée
- ❷ Détachée

■ Sièges arrière

Votre véhicule surveille l'utilisation des ceintures de sécurité arrière. Une interface d'information du conducteur informe le conducteur si l'une des ceintures de siège arrière n'est pas utilisée alors que le siège est occupé.

L'affichage apparaît lorsque :

- Une porte arrière est ouverte et fermée.
- Un passager arrière a attaché ou détaché sa ceinture de sécurité.

Le signal sonore retentit si un passager arrière détache sa ceinture de sécurité pendant la conduite.

⊗ Dispositif de rappel de ceinture de sécurité

Lorsque les bagages sont chargés sur les sièges arrière et que le capteur détecte le poids, il est possible que le témoin d'avertissement clignote et que le signal sonore retentisse.

Il est possible que le capteur ne détecte pas un passager et qu'il ne fonctionne pas correctement si un enfant ou une personne de petite taille est assis sur les sièges arrière ou si un coussin y est placé.

Ne pas replier le dossier de siège en laissant des bagages sur les sièges arrière.

Le capteur risque de ne pas fonctionner correctement ou de se casser.

S'il ne s'agit d'aucune de ces conditions, faire vérifier le véhicule par un concessionnaire.

■ Prétensionneurs automatiques de ceinture de sécurité

Les sièges avant et les sièges arrière sont équipés de prétensionneur automatique de ceinture de sécurité en vue de renforcer la sécurité.

Les approxionneurs tendent automatiquement les ceintures de sécurité des sièges avant et des sièges arrière en cas de collision frontale modérée à grave, parfois même lorsque l'impact n'est pas assez violent pour déclencher le déploiement des airbags avant.

Siège avant

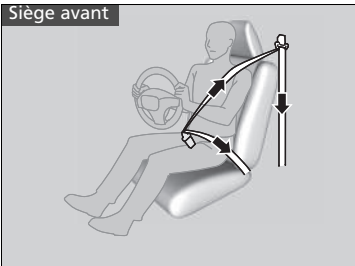

Siège arrière

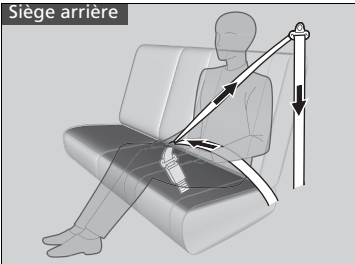

►► Prétensionneurs automatiques de ceinture de sécurité

Les prétensionneurs automatiques de ceinture de sécurité ne peuvent servir qu'à une seule occasion.

Si un prétensionneur est activé, le témoin SRS s'allume.

Demander à un réparateur agréé de remplacer le prétensionneur et d'effectuer une inspection complète du système de ceinture de sécurité, la protection risquant d'être insuffisante en cas d'impact ultérieur.

En cas d'impact latéral de modéré à grave, le tendeur du côté en question est également activé.

Bouclage d'une ceinture de sécurité

Une fois le siège avant réglé à la position requise et après s'être assis bien droit et bien calé adossé au siège (voir les illustrations pour la bonne position d'assise) :

► Sièges P. 227



1. Dérouler doucement la ceinture de sécurité.

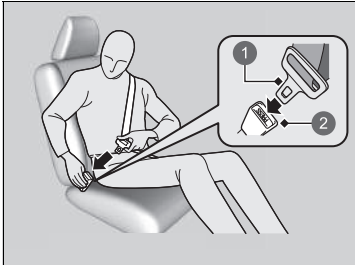

2. Introduire la languette de verrouillage dans la boucle, puis tirer légèrement sur la ceinture pour s'assurer qu'elle est correctement verrouillée.

► S'assurer que la ceinture n'est pas vrillée ou coincée quelque part.

① Languette de verrouillage

② Fermeur

►► Bouclage d'une ceinture de sécurité

Personne ne doit jamais s'asseoir sur un siège dont la ceinture de sécurité est inopérante ou semble défectueuse. L'utilisation d'une ceinture de sécurité qui ne fonctionne pas correctement risque de ne pas protéger l'occupant en cas d'impact. Faire contrôler aussitôt que possible la ceinture par un réparateur agréé.

Si la ceinture de sécurité est bloquée en position complètement rétractée, tirer sur la ceinture de sécurité thoracique d'un coup ferme, puis la repousser vers l'intérieur. Ensuite, la tirer doucement hors de l'enrouleur et l'attacher. S'il est impossible de libérer la ceinture de sécurité de la position complètement rétractée, ne laisser personne s'asseoir sur le siège et amener le véhicule chez un concessionnaire pour le faire réparer.

► Informations générales sur les ceintures de sécurité P. 45

► Inspection des ceintures de sécurité P. 55



3. Faire passer la sangle sous-abdominale de la ceinture aussi bas que possible sur les hanches (voir illustration), puis tirer la sangle thoracique pour tendre la sangle sous-abdominale. En cas de collision, ceci fera supporter le choc aux os robustes du bassin et réduira ainsi les risques de lésions internes.
4. Si nécessaire, tirer à nouveau la sangle vers le haut pour la tendre, puis s'assurer qu'elle passe au milieu de la poitrine et par-dessus l'épaule. En cas de collision, ceci répartit les forces de l'impact sur les os les plus solides du buste.

►► Bouclage d'une ceinture de sécurité

⚠ ATTENTION

Un positionnement incorrect des ceintures de sécurité fait courir un risque de blessures graves ou mortelles en cas d'accident.

S'assurer que toutes les ceintures de sécurité sont correctement positionnées avant de prendre la route.

Pour déverrouiller la ceinture, appuyer sur le bouton rouge **PRESS**, puis guider la sangle à la main jusqu'à enroulement complet.

Après avoir quitté le véhicule, s'assurer que la ceinture est correctement rangée afin qu'elle ne soit pas pincée à la fermeture de la porte.

Ne jamais introduire de corps étrangers dans la boucle ou le mécanisme d'enrouleur.

Réglage de l'ancrage supérieur de ceinture de sécurité

Les sièges avant sont munis d'ancrages supérieurs de ceinture de sécurité réglables adaptables aux occupants de grande ou de petite taille.

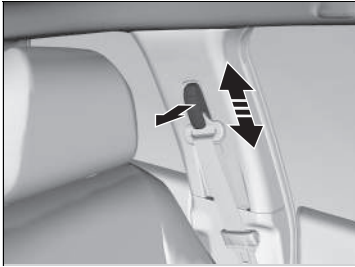

1. Soulever ou abaisser l'ancrage tout en tirant l'ancrage supérieur vers l'extérieur.
2. Régler l'ancrage supérieur de manière que la sangle passe au milieu de la poitrine et par-dessus l'épaule.

⊠ Réglage de l'ancrage supérieur de ceinture de sécurité

Après chaque réglage, vérifier que l'ancrage supérieur de ceinture de sécurité est verrouillé en place.

La hauteur de l'ancrage supérieur de ceinture de sécurité présente quatre paliers de réglage. Si la ceinture de sécurité passe sur le cou, abaisser la hauteur de l'ancrage par paliers successifs.

Conseils pour les femmes enceintes

Considérer une solution alternative :

Lorsqu'une femme enceinte se trouve à bord du véhicule en tant que conducteur ou que passager, la meilleure manière de se protéger elle-même et son futur enfant est de toujours porter une ceinture de sécurité. Lors du positionnement de la ceinture de sécurité, porter la ceinture de sécurité en la faisant passer sur la poitrine, et en évitant l'abdomen, et garder la ceinture de sécurité sous-abdominale le plus bas possible au niveau des hanches. (Voir l'illustration).



Conseils pour les femmes enceintes

A chaque visite médicale, une femme enceinte doit demander à son médecin si elle est apte à conduire.

Pour limiter les risques de blessures d'une femme enceinte et de son futur enfant en cas de déploiement d'un airbag frontal :

- Lorsqu'une femme enceinte conduit, elle doit s'asseoir bien droit et reculer son siège au maximum dans une position depuis laquelle elle peut néanmoins parfaitement accéder aux commandes.
- Lorsqu'elle se trouve à bord en tant que passager avant, elle doit reculer son siège au maximum.

Inspection des ceintures de sécurité

Vérifier régulièrement l'état des ceintures de sécurité comme suit :

- Tirer complètement chaque sangle et vérifier si elle n'est pas effilochée, coupée, brûlée ou usée.
- Contrôler que les languettes de verrouillage fonctionnent en douceur et que les sangles se rétractent facilement.
 - Si une ceinture de sécurité ne se rétracte pas facilement, le nettoyage de la ceinture peut corriger le problème. N'utiliser que du détergent doux et de l'eau tiède. Ne pas utiliser d'agents de blanchiment ou solvants de nettoyage. S'assurer que la ceinture de sécurité est complètement sèche avant de la rétracter.

Une ceinture en mauvais état ou ne fonctionnant pas correctement n'offrira pas une protection adéquate et doit être remplacée dès que possible.

Toute ceinture de sécurité portée lors d'un accident risque de ne plus offrir une protection suffisante en cas d'impact ultérieur. Suite à toute collision, faire contrôler les ceintures par un réparateur agréé.

Inspection des ceintures de sécurité

⚠ ATTENTION

Négliger de contrôler ou d'assurer l'entretien des ceintures de sécurité peut avoir pour conséquence des blessures graves, voire mortelles, si elles ne fonctionnent pas correctement au moment requis.

Contrôler régulièrement les ceintures de sécurité et, si nécessaire, les faire réparer le plus vite possible.

ATTENTION : L'utilisateur ne doit entreprendre aucune modification ou n'effectuer aucun ajout qui pourrait empêcher les dispositifs de réglage de la ceinture de fonctionner pour éliminer le mou, ou empêcher la ceinture de sécurité d'être réglée pour éliminer le mou.

ATTENTION : Il est primordial de remplacer la ceinture de sécurité complète alors qu'elle était portée dans une collision grave même si elle ne présente pas de dommage évident.

ATTENTION : Faire attention d'éviter toute contamination de la sangle avec des produits de lustrage, huiles et autres produits chimiques, et plus particulièrement de l'électrolyte de batterie. Le nettoyage peut s'effectuer en toute sécurité en utilisant de l'eau et un détergent doux. La ceinture doit être remplacée si la sangle est élimée, contaminée ou détériorée.

Points d'ancrage

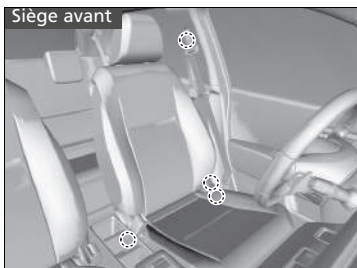

Lors du remplacement des ceintures de sécurité, utiliser les points d'ancrage représentés sur les figures.

Chaque siège avant est doté d'une ceinture de sécurité sous-abdominale/thoracique.

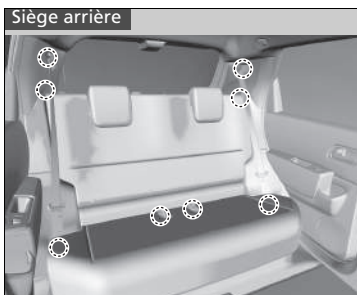

La banquette arrière est équipée de deux ceintures de sécurité sous-abdominales/thoraciques.

Composants des airbags

Les airbags frontaux, latéraux avant et rideaux latéraux sont déployés en fonction de l'orientation et de la gravité de l'impact. Le système d'airbags inclut :

- Deux airbags frontaux SRS (système de retenue supplémentaire). L'airbag du conducteur se trouve au centre du volant ; l'airbag du passager avant se trouve dans la planche de bord. Ils portent tous deux l'indication **SRS AIRBAG**.
- Deux airbags latéraux, un pour le conducteur et un pour le passager avant. Les airbags sont placés sur les bords externes des dossiers de sièges. Ils portent tous deux l'indication **SIDE AIRBAG** (AIRBAG LATERAL).
- Deux airbags rideaux latéraux, un pour chaque côté du véhicule. Les airbags se trouvent dans le pavillon, au-dessus des vitres latérales. Les montants avant et la garniture du toit portent la mention **SIDE CURTAIN AIRBAG** (AIRBAG LATERAL RIDEAU).
- Une unité de commande électronique qui, lorsque le mode d'alimentation est activé, surveille en permanence les informations sur les différents capteurs d'impact, les capteurs de ceinture de sécurité et de siège, les déclencheurs d'airbag, les tendeurs de ceinture de sécurité, et d'autres informations sur le véhicule. Au cours d'une collision, l'unité peut enregistrer ces informations.
- Des prétensionneurs automatiques de ceinture de sécurité pour les sièges avant et les sièges arrière.
- Des capteurs d'impact qui détectent une collision frontale ou latérale modérée à grave.
- Un témoin sur le tableau de bord donnant l'alerte en cas d'anomalie potentielle du système d'airbags ou des prétensionneurs de ceinture de sécurité.
- Un témoin de la console de toit indique au conducteur si l'airbag avant de siège passager avant a été désactivé.

■ Informations importantes sur les airbags

Les airbags sont des dispositifs dangereux. Pour être utiles, les coussins doivent se gonfler avec une force extrême. Les airbags peuvent sauver des vies. Cependant ils peuvent également causer des brûlures, hématomes et autres blessures légères, pouvant parfois être mortelles, aux occupants mal attachés ou mal assis.

Que faut-il faire ? Toujours porter convenablement sa ceinture de sécurité et être assis bien droit, aussi loin que possible du volant, tout en conservant une bonne maîtrise du véhicule. Le passager avant doit reculer au maximum son siège par rapport à la planche de bord.

Se rappeler toutefois qu'aucun système de sécurité n'est en mesure d'éviter complètement les blessures ou les décès résultant d'un accident grave et ce, malgré le port des ceintures de sécurité et le déploiement des airbags.

Ne pas placer d'objets durs ou pointus entre le corps et l'airbag frontal. Le fait de porter sur soi des objets durs ou pointus, ou de conduire avec une pipe ou tout autre objet pointu dans la bouche, peut entraîner des blessures en cas de déploiement de l'airbag avant.

Ne pas attacher ou placer d'objets sur les caches des airbags frontaux. Des objets déposés sur les caches identifiés **SRS AIRBAG** pourraient gêner le bon fonctionnement des airbags ou être projetés dans l'habitacle et blesser un occupant en cas de déclenchement des airbags.

▣ Informations importantes sur les airbags

Ne jamais tenter de désactiver les airbags. Ensemble, les airbags et les ceintures de sécurité offrent la meilleure protection.

Lors de la conduite, éviter de placer les mains et les bras sur la trajectoire de l'airbag en les gardant sur le volant. Ne pas croiser les bras sur le cache d'airbag.

Types d'airbags

Le véhicule est équipé de trois types d'airbags :

- **Airbags frontaux** : airbags situés devant les sièges conducteur et passager avant.
- **Airbags latéraux** : airbags situés dans le dossier des sièges conducteur et passager avant.
- **Airbags rideaux latéraux** : airbags situés au-dessus des vitres latérales.

Les différents types d'airbags sont détaillés ci-après.

Airbags avant (SRS)

En cas de collision frontale grave ou modérée, les airbags SRS avant se déploient pour protéger la tête et la poitrine du conducteur et/ou du passager avant.

SRS (Supplemental Restraint System - Système de retenue supplémentaire) indique que les airbags sont conçus pour compléter l'action des ceintures de sécurité, et non pour s'y substituer. Les ceintures de sécurité constituent le système de retenue principal des occupants.

Emplacements des logements

Les airbags frontaux se trouvent au centre du volant pour le conducteur et dans la planche de bord pour le passager avant. Ils portent tous deux l'indication **SRS AIRBAG**.

Types d'airbags

Les airbags sont susceptibles de se déployer dès que le mode d'alimentation est sur MARCHE.

Après le déploiement d'un airbag en cas d'accident, une petite quantité de fumée est visible. Il s'agit du processus de combustion du gonfleur ; elle n'est pas nocive. Les personnes souffrant de problèmes respiratoires peuvent rencontrer un inconfort temporaire. Dans un tel cas, sortir du véhicule dès que les conditions de sécurité le permettent.

Fonctionnement

Les airbags frontaux sont conçus pour se déployer en cas de collision frontale modérée à sévère. Lors d'une décélération soudaine du véhicule, les capteurs transmettent des informations au module de commande, lequel commande le déploiement d'un ou des deux airbags frontaux.

On entend par collision frontale une collision de face ou légèrement de côté entre deux véhicules, ou la collision d'un véhicule avec un objet stationnaire, par exemple un mur en béton.

Comment fonctionnent les airbags frontaux

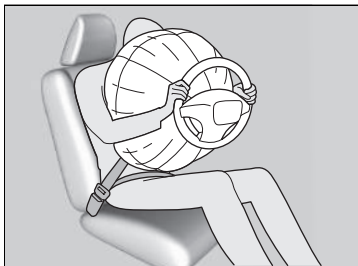

Alors que la ceinture de sécurité permet de maintenir le torse, les airbags frontaux offrent une protection complémentaire au niveau de la tête et de la poitrine.

Les airbags frontaux se dégonflent immédiatement pour ne pas entraver la visibilité du conducteur ou sa capacité de manœuvrer le volant ou d'effectuer d'autres commandes.

La durée totale de déploiement et dégonflement est d'une rapidité telle que la plupart des occupants ne se rendent compte que les airbags se sont déployés qu'en les voyant devant eux.

■ Cas où les airbags ne doivent pas se déployer

Impacts frontaux mineurs : les airbags avant sont conçus pour compléter les ceintures de sécurité et contribuer à épargner des vies, et non pour éviter des égratignures ou même des fractures risquant de découler d'un impact frontal dont la gravité est inférieure à un seuil modéré.

Impacts latéraux : les airbags frontaux offrent une protection en cas de décélération soudaine entraînant la projection du conducteur ou du passager avant vers l'avant du véhicule. Les airbags latéraux et les airbags latéraux rideaux sont spécialement conçus pour limiter la gravité des blessures encourues en cas d'impact latéral modéré à grave, susceptible de projeter le conducteur ou le passager avant vers le côté du véhicule.

Impacts arrière : les appuie-têtes et les ceintures de sécurité assurent la meilleure protection en cas d'impact arrière. Les airbags frontaux ne peuvent fournir aucune protection particulière et ne sont pas conçus pour se déployer en cas de collision de ce type.

Retournements : les ceintures de sécurité et les airbags latéraux rideaux offrent la meilleure protection possible lors d'un retournement. Les airbags frontaux ne pouvant fournir qu'une protection négligeable, voire nulle, ils ne sont pas conçus pour se déployer en cas de retournement.

■ Cas où les airbags frontaux se déploient avec peu ou pas de dommage apparent

Comme le système d'airbags détecte les décélération soudaines, un choc important au niveau du châssis ou de la suspension du véhicule pourrait entraîner le déploiement d'un ou plusieurs airbags. C'est le cas, par exemple, lors d'un choc contre un trottoir, sur le bord d'un trou ou sur un quelconque objet fixe placé bas, entraînant la décélération soudaine du châssis du véhicule. L'impact provenant de dessous le véhicule, le dommage peut ne pas être immédiatement apparent.

■ Cas où les airbags frontaux ne se déploient pas, bien que les dommages extérieurs paraissent graves

Etant donné que certaines pièces de carrosserie déformables absorbent l'énergie d'impact, la gravité des dommages apparents ne fait pas forcément état du bon fonctionnement des airbags. En fait, certaines collisions peuvent entraîner des dommages graves sans toutefois que les airbags se déploient, car ces derniers n'auraient pas été nécessaires ou n'auraient offert aucune protection particulière même s'ils s'étaient déployés.

■ Système de désactivation de l'airbag frontal passager

Si un dispositif de retenue pour enfant dos à la route doit impérativement être installé sur le siège passager avant, désactiver manuellement le système d'airbag avant côté passager à l'aide de la clé intégrée.

■ Commutateur ON/OFF d'airbag avant côté passager

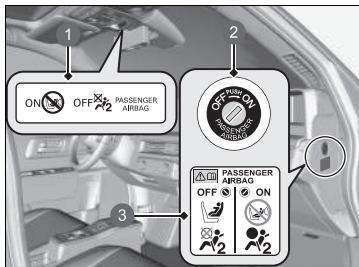

- 1 Témoin **ON/OFF** de l'airbag frontal passager
- 2 Commutateur **ON/OFF**
- 3 Etiquette d'avertissement du système

Lorsque le commutateur **ON/OFF** de l'airbag frontal passager est en position :

OFF : l'airbag frontal passager est désactivé.

L'airbag avant côté passager ne se déploie pas lors d'une collision frontale qui provoque le déploiement de l'airbag avant côté conducteur.

Le témoin de l'airbag frontal passager reste allumé au titre de rappel.

ON : l'airbag frontal passager est activé. Le témoin de l'airbag avant côté passager s'allume et reste allumé pendant environ 65 secondes.

►► Système de désactivation de l'airbag frontal passager

⚠ ATTENTION

Le système de l'airbag frontal passager doit être désactivé si l'on ne peut éviter d'installer un dispositif de retenue pour enfant type dos à la route sur le siège passager avant.

En cas de déploiement de l'airbag frontal passager, celui-ci pourrait heurter le dispositif de retenue pour enfant type dos à la route avec une force suffisante pour provoquer des blessures graves, voire mortelles, au bébé.

⚠ ATTENTION

Veiller à réactiver l'airbag frontal passager lorsqu'aucun dispositif de retenue pour enfant type dos à la route n'est installé sur le siège passager avant.

Laisser l'airbag frontal passager désactivé pourrait entraîner des blessures graves, voire mortelles, lors d'une collision.

■ Pour désactiver l'airbag frontal passager

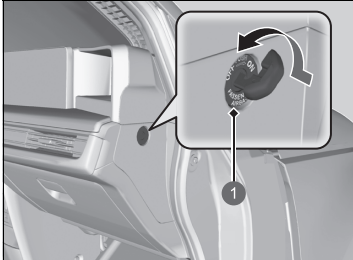

- 1 Commutateur **ON/OFF** de l'airbag avant côté passager

1. Serrer le frein de stationnement et régler le mode d'alimentation sur **MOTEUR COUPE**.
2. Ouvrir la porte passager avant.
3. Insérer la clé intégrée dans le commutateur **ON/OFF** de l'airbag avant côté passager.
 - ▶ Le commutateur est situé sur le panneau latéral de la planche de bord côté passager.
4. Tourner la clé intégrée en position **OFF**, puis la retirer du commutateur.

■ Témoin de désactivation de l'airbag avant côté passager

Si le système d'airbag avant côté passager est activé, le témoin s'éteint au bout de quelques secondes lorsque vous réglez le mode d'alimentation sur MARCHÉ.

Lorsque l'airbag frontal passager est désactivé, le témoin reste allumé ou s'éteint momentanément puis se rallume.

■ Etiquette du système de désactivation d'airbag avant côté passager

L'étiquette est située sur le panneau latéral du tableau de bord côté passager avant.



- 1 Bébé dans un dispositif de retenue pour enfant dos à la route : peut être placé à l'avant si cela est inévitable
- 2 Ne peut pas être assis à l'avant
- 3 L'airbag avant côté passager est : Activé
- 4 Désactivé

►► Pour désactiver l'airbag frontal passager

REMARQUE

- Utiliser la clé intégrée du véhicule pour actionner le commutateur **ON/OFF** de l'airbag avant côté passager. En cas d'utilisation d'une clé différente, le commutateur pourrait être endommagé, ou le système d'airbag avant côté passager pourrait ne pas fonctionner correctement.
- Ne pas fermer la porte ou appuyer trop fortement sur la clé intégrée lorsqu'elle se trouve dans le commutateur **ON/OFF** de l'airbag avant côté passager. Le commutateur ou la clé pourrait être endommagé.

Il est fortement déconseillé d'installer un dispositif de retenue pour enfant dos à la route sur le siège passager avant.

🚫 Protection des bébés P. 78

Il relève de la responsabilité du propriétaire du véhicule de mettre le système d'airbag avant côté passager en position désactivée (**OFF**) pour installer un dispositif de retenue pour enfant dos à la route sur le siège passager avant.

Lorsqu'aucun dispositif de retenue pour enfant dos à la route n'est installé sur le siège passager avant, réactiver le système d'airbag.

Airbags latéraux

Les airbags latéraux sont prévus pour protéger le torse et le bassin du conducteur ou d'un passager avant en cas d'impact latéral modéré à grave.

■ Emplacements des logements

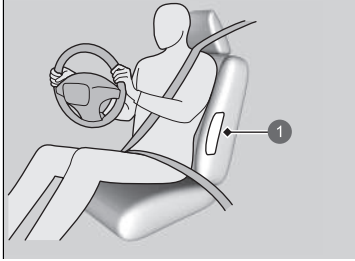

1 Emplacement de l'airbag latéral

Les airbags latéraux sont logés dans le flanc extérieur du dossier de siège conducteur ou passager avant.

Ils portent tous deux l'indication **SIDE AIRBAG**.

⚠ Airbags latéraux

Ne pas placer d'accessoires sur ou à proximité des airbags latéraux. Ils risquent d'entraver le bon fonctionnement des airbags ou de blesser une personne en cas de déploiement.

■ Fonctionnement

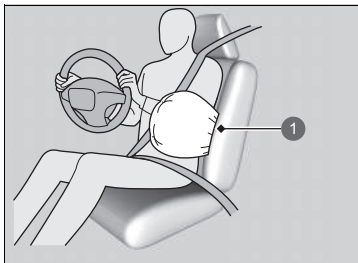

① Airbag latéral déployé

Lorsque les capteurs détectent un impact latéral modéré à sévère, le module de commande envoie un signal pour déployer instantanément l'airbag latéral du côté où s'est produit l'impact.

■ Cas où un airbag latéral se déploie avec peu ou pas de dommage apparent

Comme ce système d'airbag détecte les accélérations soudaines, un choc important sur le flanc du véhicule peut entraîner le déploiement d'un airbag latéral. Il se peut que les dommages apparents soient très légers, voire inexistants. Toutefois, le choc détecté par les capteurs d'impact latéraux était suffisamment grave pour que l'airbag se déploie.

■ Cas où un airbag latéral ne se déploie pas, bien que les dommages extérieurs paraissent graves

Il arrive parfois qu'un airbag latéral ne se déploie pas lors d'un impact entraînant de graves dommages apparents. C'est le cas, par exemple, lorsque le point d'impact se situe tout à l'avant ou à l'arrière du véhicule, ou lorsque les pièces de carrosserie déformables du véhicule ont absorbé en grande partie l'énergie du choc. Dans ces deux situations, l'airbag latéral n'aurait pas été nécessaire ou n'aurait offert aucune protection particulière même s'il s'était déployé.

►► Airbags latéraux

Ne pas couvrir ou remplacer les housses de dossiers de sièges avant sans consulter un réparateur agréé.

Le fait de couvrir ou de remplacer incorrectement les housses de dossiers de sièges pourrait empêcher les airbags latéraux de correctement se déployer lors d'une collision latérale.

Ne pas permettre au passager avant de se pencher sur le côté avec la tête sur la trajectoire de déploiement de l'airbag latéral. L'airbag latéral qui se déploie peut heurter avec force l'occupant et le blesser sérieusement.

Airbags rideaux latéraux

Les airbags latéraux rideaux sont prévus pour protéger la tête du conducteur et des passagers en cas d'impact latéral modéré à sévère.

■ Emplacements des logements

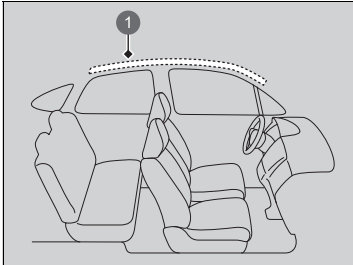

- ① Emplacement de l'airbag latéral rideau

Les airbags rideaux latéraux sont situés dans le pavillon au-dessus des vitres latérales, de chaque côté du véhicule.

▣ Airbags rideaux latéraux

Les airbags rideaux latéraux offrent une protection optimale lorsque l'occupant porte convenablement sa ceinture de sécurité et est assis bien droit et bien adossé sur le siège.

Ne pas attacher d'objets sur les vitres latérales ou les montants de toit car ils pourraient gêner le bon fonctionnement des airbags rideaux latéraux.

■ Fonctionnement

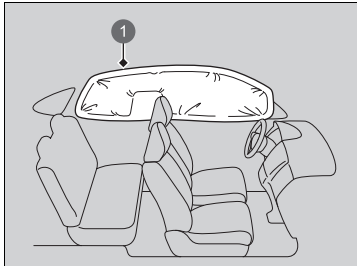

L'airbag rideau latéral est conçu pour se déployer en cas d'impact latéral modéré à sévère.

① Airbag rideau latéral déployé

■ Cas où les airbags rideaux latéraux se déploient lors d'une collision frontale

Un ou les deux airbags rideaux latéraux peuvent également se déployer en cas de collision frontale en diagonale modérée à sévère.

Témoins des airbags

En cas d'anomalie au niveau du système d'airbag, le témoin SRS s'allume et un message s'affiche sur l'interface d'information du conducteur.

■ Témoin du système de retenue supplémentaire (SRS)

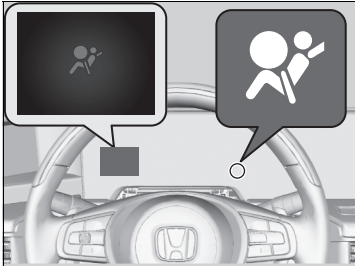

■ Lorsque le mode d'alimentation est réglé sur ON

Le témoin s'allume pendant quelques secondes, puis s'éteint. Cela signifie que le système fonctionne correctement.

Si le témoin s'allume à tout autre moment, ou ne s'allume pas du tout, faire contrôler le véhicule par un concessionnaire dès que possible. Si cela n'est pas fait, il se peut que les airbags et les tendeurs de ceinture de sécurité ne fonctionnent pas correctement au moment requis.

▶▶ Témoin du système de retenue supplémentaire (SRS)

⚠ ATTENTION

Ne pas prendre en compte les avertissements du témoin SRS peut entraîner des blessures graves, voire mortelles, en cas de mauvais fonctionnement des systèmes d'airbags ou des prétensionneurs.

En cas d'anomalie potentielle signalée par le témoin SRS, faire au plus vite contrôler le véhicule par un réparateur agréé.

⚠ ATTENTION

Retirer immédiatement le dispositif de retenue pour enfant type dos à la route du siège passager avant si le témoin SRS s'allume. Même si l'airbag frontal du passager a été désactivé, ne pas ignorer le témoin des airbags.

Le système de retenue présente peut-être un défaut qui pourrait causer le déploiement de l'airbag frontal passager et causer des blessures ou la mort.

■ Témoin de désactivation d'airbag avant côté passager



■ Lorsque le témoin de désactivation d'airbag frontal passager s'allume

Le témoin est allumé lorsque l'airbag frontal passager est désactivé.

Lorsqu'aucun dispositif de retenue pour enfant dos à la route n'est installé sur le siège passager avant, il est nécessaire de réactiver manuellement le système d'airbag. Le témoin doit s'éteindre.

Entretien des airbags

Il n'est pas nécessaire et vous n'avez pas besoin d'effectuer d'entretien ou de remplacer personnellement des composants du système d'airbags. Toutefois, faire contrôler le véhicule par un réparateur agréé dans les cas suivants :

■ Lorsque des airbags se sont déployés

En cas de déploiement d'un airbag, le module de commande et d'autres composants connexes doivent être remplacés. De même, lorsqu'un prétensionneur automatique de ceinture de sécurité a été activé, il doit être remplacé.

■ Lorsque le véhicule a subi un impact modéré à sévère

Même si les airbags ne se sont pas déployés, faire contrôler ce qui suit par un réparateur agréé : les approvisionneurs de ceinture de sécurité pour les sièges avant et les sièges arrière, et chaque ceinture de sécurité bouclée au moment de l'accident.

⌘ Entretien des airbags

La dépose des composants des airbags du véhicule est interdite.

En cas de dysfonctionnement, ou de coupure d'alimentation ou après le déclenchement de l'airbag/déclenchement du prétensionneur de ceinture de sécurité, faire appel à du personnel qualifié.

Il est déconseillé d'utiliser des composants récupérés du système d'airbags, y compris l'airbag, les prétensionneurs, les capteurs, et le module de commande.

A propos du système de soulèvement automatique du capot

Le système de soulèvement automatique du capot est conçu pour réduire la gravité des potentielles blessures à la tête en cas d'impact frontal avec un piéton.

Le système s'active lorsque

Votre véhicule heurte un piéton ou un autre objet à une vitesse modérée ou supérieure.

Fonctionnement du système

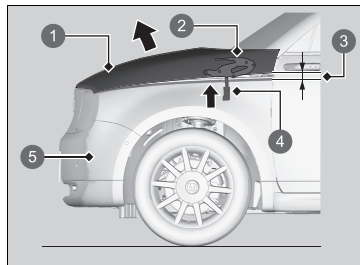

- 1 Capot
- 2 Charnière
- 3 Se relève d'environ 100 mm
- 4 Composant du bloc d'alimentation
- 5 Systèmes de détection de collision avec un piéton

Lorsque les systèmes de détection de collision avec un piéton détectent un impact, le système de soulèvement automatique du capot est activé et l'arrière du capot se relève.

Le relevé du capot peut aider à réduire la gravité des blessures à la tête.

Les blocs d'alimentation sont situés dans la partie avant des charnières du véhicule.

» A propos du système de soulèvement automatique du capot

⚠ ATTENTION

Une fois le système de soulèvement automatique du capot activé, les composants du bloc d'alimentation peuvent devenir extrêmement chauds et engendrer des brûlures. Ne pas toucher les composants du bloc d'alimentation tant qu'ils n'ont pas refroidi.

REMARQUE

Ne pas essayer d'ouvrir le capot après activation du système de soulèvement automatique du capot. Une fois le système activé, s'assurer que le capot relevé ne gêne pas la visibilité, puis conduire lentement et prudemment.

Si le capot n'est pas complètement fermé, il risque de ne pas fonctionner correctement. Vérifier que le capot est complètement fermé avant de conduire.

Les conditions suivantes peuvent également activer le système.

- Un impact grave au niveau du soubassement de votre véhicule.
- Une conduite à grande vitesse sur des ralentisseurs ou sur un gros nid de poule.
- Lorsque des objets heurtent les systèmes de détection de collision avec un piéton.

Le système peut ne pas s'activer si :

- Votre véhicule est heurté par l'arrière ou sur le côté.
- Votre véhicule est renversé ou retourné.
- Un piéton est heurté au niveau d'un angle.

D'autres facteurs, tels que l'emplacement de l'impact, l'angle sous lequel il s'est produit ou la vitesse du véhicule peuvent empêcher l'activation du système de soulèvement automatique du capot.

► A propos du système de soulèvement automatique du capot

Pour que le système de soulèvement automatique du capot fonctionne correctement :

- Toujours utiliser des pneus de même taille que ceux d'origine. Si les pneus sont d'une taille différente, le système peut ne pas évaluer correctement la vitesse de votre véhicule.
- Ne jamais exercer une force sur le bloc d'alimentation du système. Il peut être endommagé si le capot est claqué.
- Ne pas heurter les systèmes de détection de collision avec un piéton sur les pare-chocs avant.

L'étiquette du système de soulèvement automatique du capot se trouve sous le capot :

► **Emplacements des étiquettes** P. 103

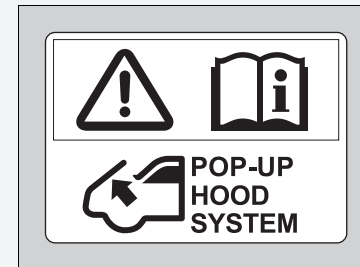

■ Message d'avertissement concernant le soulèvement automatique du capot

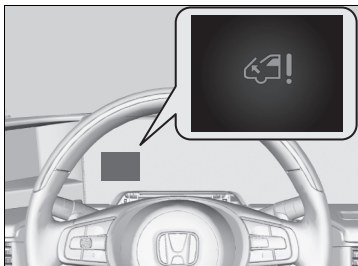

■ Lorsque le mode d'alimentation est réglé sur ON

Un message d'avertissement du système apparaît sur l'interface d'information du conducteur s'il existe un problème potentiel avec le système de soulèvement automatique du capot.

▣ Message d'avertissement concernant le soulèvement automatique du capot

⚠ ATTENTION

Ignorer le message concernant le soulèvement du capot peut entraîner un dysfonctionnement de ce dernier. Ce dysfonctionnement peut entraîner des blessures graves, voire mortelles, si votre véhicule heurte un piéton.

Si le message concernant le soulèvement du capot s'affiche, faire vérifier votre véhicule par un concessionnaire dès que possible.

Entretien du système de soulèvement automatique du capot

Il n'est pas nécessaire et il est déconseillé d'effectuer des entretiens ou de remplacer personnellement des composants du système de soulèvement automatique du capot. Cependant, si le système de soulèvement automatique du capot s'est déclenché, l'unité de contrôle, ainsi que les autres pièces concernées, doivent être remplacées par un concessionnaire.

▣ Entretien système de soulèvement automatique du capot

Si le pare-chocs avant est endommagé, faire vérifier le véhicule par un concessionnaire, même si le système de soulèvement automatique du capot ne s'est pas déclenché.

Protection des passagers enfants

Chaque année, de nombreux enfants sont blessés ou tués dans des accidents de voiture car ils n'ont pas été attachés ou correctement retenus. Les accidents de voiture constituent la première cause de mortalité chez les enfants jusqu'à 12 ans inclus.

Lorsque des bébés et des enfants sont transportés dans un véhicule, ils doivent être correctement retenus pour réduire le nombre de blessés ou de tués.

Protection des passagers enfants

Pare-soleil passager avant

ATTENTION



NE JAMAIS installer de dispositif de retenue pour enfant dos à la route sur un siège protégé par un AIRBAG ACTIF situé devant lui, sous peine de provoquer des BLESSURES GRAVES VOIRE MORTELLES à l'ENFANT.

ATTENTION

Les enfants qui ne sont pas maintenus ou qui le sont incorrectement risquent d'être grièvement ou mortellement blessés en cas d'accident.

Un enfant trop petit pour porter une ceinture de sécurité doit être correctement maintenu dans un dispositif de retenue pour enfant homologué. Un enfant de plus grande taille doit être correctement maintenu par une ceinture de sécurité et, si nécessaire, placé dans un siège rehausseur.

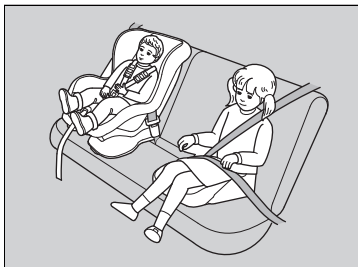

Les enfants doivent être convenablement retenus sur un siège arrière du véhicule. Ils sont mieux protégés parce que :

- Le déploiement d'un airbag frontal ou latéral pourrait blesser ou tuer un enfant assis sur le siège passager avant.
- Un enfant assis sur le siège avant est davantage susceptible de gêner le conducteur en cas de manœuvre d'urgence.
- Les statistiques indiquent que les enfants de tous âges et de toutes tailles sont mieux protégés lorsqu'ils sont maintenus sur un siège arrière.

► Protection des passagers enfants

Dans de nombreux pays, la réglementation demande que tous les enfants de moins de 12 ans et ceux d'une taille inférieure à 150 cm soient assis et correctement retenus à l'arrière.

Dans de nombreux pays, il est demandé d'utiliser un dispositif de retenue pour enfant approprié et homologué pour le transport d'un enfant sur n'importe quel siège passager. Vérifier la réglementation locale en vigueur.

Les dispositifs de retenue pour enfant doivent être conformes au règlement ONU n° 44 ou n° 129, ou aux réglementations des pays concernés.

☒ **Sélection d'un dispositif de retenue pour enfant** P. 81

- Ne jamais tenir un enfant sur les genoux car il serait impossible de le protéger en cas de collision.
- Ne jamais faire passer une ceinture de sécurité sur soi-même et un enfant. En cas d'accident, la ceinture pourrait s'enfoncer profondément dans le corps de l'enfant et le blesser grièvement ou mortellement.
- Ne jamais laisser deux enfants utiliser la même ceinture de sécurité. Ils risqueraient tous deux d'être très grièvement blessés en cas d'accident.
- Tout enfant trop petit pour porter une ceinture de sécurité doit être correctement attaché par un dispositif de retenue pour enfant homologué, correctement fixé au véhicule par la ceinture de sécurité ou par le système d'ancrage du dispositif.
- Ne jamais permettre aux enfants de jouer avec les portes, les glaces ou les réglages de siège.
- Ne pas laisser un enfant seul dans le véhicule sans surveillance, en particulier par temps chaud. L'habitacle du véhicule peut rapidement atteindre des températures extrêmes et mettre sa vie en danger. Il pourrait en outre activer des commandes du véhicule et le mettre en mouvement.

☒ Protection des passagers enfants

ATTENTION : Utiliser le bouton de blocage des vitres électriques pour empêcher les enfants d'ouvrir les vitres. Cette fonction empêche les enfants de jouer avec les vitres, ce qui pourrait les exposer à des dangers ou distraire le conducteur.

☒ **Ouverture/fermeture des vitres électriques**
P. 194

ATTENTION : Toujours conserver la clé de contact sur soi lorsque le véhicule est laissé seul ou avec des occupants à bord.

Afin de vous rappeler le danger de l'airbag avant côté passager pour la sécurité des enfants, une étiquette d'avertissement est apposée sur le pare-soleil passager latéral.

Lire et respecter les instructions indiquées sur cette étiquette.

☒ **Étiquettes de sécurité** P. 103

Sécurité des bébés et des petits enfants

Protection des bébés

Un nourrisson doit être convenablement maintenu dans un dispositif de retenue pour enfant inclinable dos à la route jusqu'à ce qu'il ait atteint la limite de poids ou de taille spécifiée par le fabricant du dispositif de retenue pour enfant et soit âgé d'au moins un an.



■ Mise en place d'un dispositif de retenue pour enfant dos à la route

Le dispositif de retenue pour enfant doit être positionné et fixé sur l'un des sièges arrière.

- Nous vous recommandons vivement d'installer le dispositif de retenue pour enfant directement derrière le siège passager avant, d'avancer le siège passager avant autant que nécessaire et de le laisser inoccupé.
- S'assurer qu'il n'y a aucun contact entre le dispositif de retenue pour enfant et le siège situé devant lui.

Il est aussi possible de se procurer un dispositif de retenue pour enfant dos à la route de plus petite taille.

Protection des bébés

⚠ ATTENTION

Placer un dispositif de retenue pour enfant type dos à la route sur le siège avant du véhicule fait courir un risque de blessures graves ou mortelles en cas de déploiement de l'airbag frontal passager.

Toujours placer un dispositif de retenue pour enfant dos à la route sur un siège arrière, jamais à l'avant.

Comme exigé par le règlement ONU n° 94 :

⚠ ATTENTION



NE JAMAIS installer de dispositif de retenue pour enfant dos à la route sur un siège protégé par un AIRBAG ACTIF situé devant lui, sous peine de provoquer des BLESSURES GRAVES VOIRE MORTELLES à l'ENFANT.

Lorsqu'un dispositif de retenue pour enfant dos à la route est correctement installé, il peut empêcher le conducteur ou un passager avant de reculer son siège au maximum ou de verrouiller son dossier de siège dans la position désirée.

☒ Protection des bébés

De nombreux experts recommandent l'utilisation d'un dispositif de retenue pour enfant dos à la route jusqu'à l'âge de deux ans si la taille et le poids de l'enfant sont adaptés à ce type de dispositif.

Ne jamais installer face à la route un dispositif de retenue pour enfant conçu pour être installé dos à la route.

Toujours lire attentivement le mode d'emploi du dispositif de retenue pour enfant avant sa mise en place.

S'il se déploie, l'airbag avant côté passager pourra heurter avec une force considérable le dispositif de retenue pour enfant dos à la route, ce qui peut le déloger et blesser gravement l'enfant.

S'il est absolument inévitable d'installer un dispositif de retenue pour enfant dos à la route sur le siège passager avant, le système d'airbag avant côté passager doit être désactivé manuellement.

☒ **Système de désactivation de l'airbag frontal passager** P. 62

■ Protection des petits enfants

Si un enfant est âgé d'au moins un an et dépasse les limites de poids et de taille prescrites pour un dispositif de retenue pour enfant dos à la route, l'enfant doit être convenablement et fermement maintenu dans un dispositif de retenue pour enfant face à la route jusqu'à ce qu'il dépasse les limites de poids et de taille prescrites pour ce dernier.

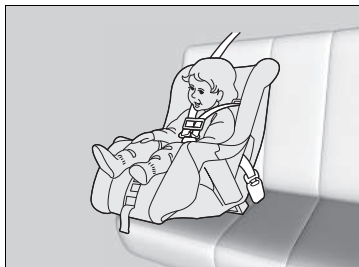

■ Mise en place d'un dispositif de retenue pour enfant face à la route

Il est fortement recommandé de placer un dispositif de retenue pour enfant face à la route sur l'un des sièges arrière et non à l'avant.

Placer un dispositif de retenue pour enfant face à la route sur le siège avant peut s'avérer dangereux. La place la plus sûre pour un enfant est sur l'un des sièges arrière.

►► Protection des petits enfants

⚠ ATTENTION

Placer un dispositif de retenue pour enfant face à la route sur le siège avant du véhicule fait courir un risque de blessures graves ou mortelles en cas de déploiement de l'airbag avant.

S'il n'y a pas d'autre choix que de placer un dispositif de retenue pour enfant face à la route sur le siège avant, reculer au maximum le siège du véhicule et attacher convenablement l'enfant.

Se tenir informé des réglementations portant sur l'utilisation des dispositifs de retenue pour enfant dans votre zone de conduite et respecter les consignes prescrites par le fabricant du dispositif.

■ Sélection d'un dispositif de retenue pour enfant

Certains dispositifs de retenue enfant sont compatibles avec l'ancrage inférieur. Certains présentent un connecteur rigide, d'autres un connecteur souple. Ils sont tous les deux faciles à utiliser. Certains dispositifs de retenue pour enfant existants ou d'occasion ne peuvent être installés qu'en utilisant la ceinture de sécurité. Quel que soit le type choisi, il faut respecter les instructions d'utilisation et d'entretien du fabricant du dispositif de retenue pour enfant, y compris les dates de péremption recommandées, ainsi que les instructions du présent manuel. Une installation correcte est primordiale pour maximiser la sécurité de l'enfant.

Le connecteur type souple peut ne pas être disponible dans votre pays.

Pour les sièges et les véhicules qui ne sont pas équipés de points d'ancrage inférieurs, installer un dispositif de retenue pour enfant à l'aide de la ceinture de sécurité et d'une sangle d'ancrage supérieure afin de bénéficier d'un niveau de sécurité accru. En effet, tous les dispositifs de retenue pour enfant doivent être fixés avec une ceinture de sécurité lorsqu'ils n'utilisent pas le système d'ancrage inférieur. En outre, il est possible que le fabricant du dispositif de retenue pour enfant conseille d'utiliser une ceinture de sécurité pour fixer un dispositif de retenue ISOFIX une fois qu'un enfant atteint un poids spécifié. Lire attentivement les instructions d'installation correcte dans le mode d'emploi du dispositif de retenue pour enfant.

■ Considération importante lors de la sélection d'un dispositif de retenue pour enfant

S'assurer que le dispositif de retenue pour enfant répond aux trois exigences suivantes :

- Le dispositif de retenue pour enfant doit être d'un type et d'une taille adaptés à l'enfant.
- Le dispositif de retenue pour enfant doit être adapté pour l'emplacement d'assise où il sera utilisé.
- Le dispositif de retenue pour enfant est conforme aux critères de sécurité. Nous recommandons l'utilisation d'un dispositif de retenue pour enfant conforme au règlement ONU n° 44 ou n° 129, ou aux réglementations des pays concernés. Rechercher la marque d'homologation sur le dispositif et la déclaration de conformité du fabricant sur le carton.

☒ Sélection d'un dispositif de retenue pour enfant

L'installation d'un dispositif de retenue pour enfant compatible avec les ancrages inférieurs est simple.

Les dispositifs de retenue pour enfant compatibles avec les ancrages inférieurs ont été développés pour simplifier la procédure d'installation et réduire la possibilité de blessures en cas d'installation incorrecte.

■ Normes régissant les dispositifs de retenue pour enfant

Quand un dispositif de retenue pour enfant (qu'il s'agisse d'un type i-Size/ISOFIX ou d'un système équipé de ceinture de sécurité) est conforme au règlement ONU applicable, il porte une étiquette d'homologation semblable à celle illustrée ci-contre. Avant d'acheter ou d'utiliser un dispositif de retenue pour enfant quel qu'il soit, il faut vérifier l'étiquette d'homologation et s'assurer que ce dispositif est à la fois compatible avec le véhicule et avec l'enfant, et qu'il est conforme aux normes ONU.

► Sélection d'un dispositif de retenue pour enfant

Exemple d'étiquette d'homologation conforme au règlement ONU n° 44

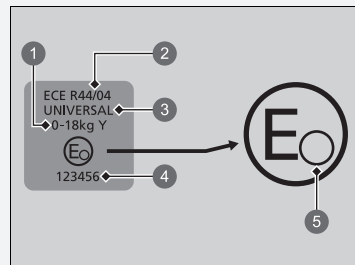

- 1 « Groupe de poids »
- 2 Numéro de réglementation
- 3 Catégorie
- 4 Numéro d'homologation
- 5 Code Pays

► Sélection d'un dispositif de retenue pour enfant

Exemple d'étiquette d'homologation conforme au règlement ONU n° 129

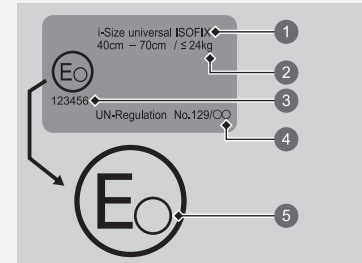

- 1 Catégorie
- 2 Indications de taille et de poids
- 3 Numéro d'homologation
- 4 Numéro de réglementation
- 5 Code Pays

Emplacements pour l'installation du dispositif de retenue pour enfant

Airbag passager activé pour modèle à conduite à gauche



Airbag passager désactivé pour modèle à conduite à gauche



	Adapté aux dispositifs de retenue universels installés avec les ceintures de sécurité du véhicule.
	Adapté aux dispositifs de retenue universels face à la route installés avec les ceintures de sécurité du véhicule.
	Adapté aux dispositifs de retenue pour enfant i-Size et ISOFIX.
	Adapté aux dispositifs de retenue face à la route uniquement.
	Ne jamais utiliser un dispositif de retenue pour enfant dos à la route.
	Position de siège équipée d'ancrages d'attache supérieure.





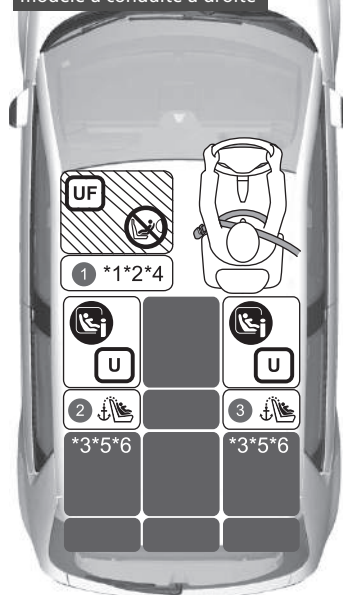

- *1 : Régler la glissière de siège à la position la plus reculée.
 Si le dispositif de retenue pour enfant entre en contact avec l'appuie-tête et ne peut pas être installé de manière stable, relever l'appuie-tête à la position la plus haute. Si ce contact est inévitable même après avoir relevé l'appuie-tête, le déposer. Merci de noter que l'appuie-tête déposé doit être rangé dans le compartiment à bagages pour éviter qu'il ne soit projeté en cas de freinage brusque ou de collision.
 De plus, si le dispositif de retenue pour enfant est déposé, remettre l'appuie-tête sur le siège d'origine et veiller à ce qu'il soit verrouillé.
- *2 : Seul un dispositif de retenue pour enfant orienté vers l'avant peut être installé quand l'airbag passager avant est activé.
- *3 : Si le dispositif de retenue pour enfant entre en contact avec l'appuie-tête et ne peut pas être installé de manière stable, relever l'appuie-tête à la position la plus haute.
- *4 : Pour installer le type de dispositif universel avec ceinture, régler le dossier de siège à la position de blocage la plus en avant.
- Si le dispositif de retenue pour enfant sur le siège arrière entre en contact avec le siège avant, régler le siège avant sur une position où il n'y a pas de contact.
- *5 : Pour installer le dispositif de retenue pour enfant ISOFIX de taille R2 ou plus petit, lorsque le dispositif de retenue pour enfant entre en contact avec le siège du conducteur, régler le siège conducteur à la position la plus haute.
- *6 : Pour installer le dispositif de retenue pour enfant ISOFIX de taille R3, lorsque le dispositif de retenue pour enfant entre en contact avec le siège conducteur, régler le siège conducteur à la position la plus haute et le dossier de siège vers l'avant en position de blocage, puis régler la glissière de siège sur le 11e cran à partir de la position avant maximale.
 S'il entre en contact avec le siège du passager, régler le dossier de siège du passager vers l'avant en position de blocage et régler la glissière de siège sur le 10e cran à partir de la position avant maximale.
- Les dispositifs de retenue pour enfant avec patte de support peuvent être installés dans les positions d'assise où le modèle i-Size ne peut pas être installé.
 - S'il est impossible de fixer le dispositif de retenue pour enfant rehausseur de manière stable, régler le dossier de siège de sorte qu'il soit parallèle à l'arrière tout en le maintenant à l'avant de l'ancrage supérieur de la ceinture de sécurité.

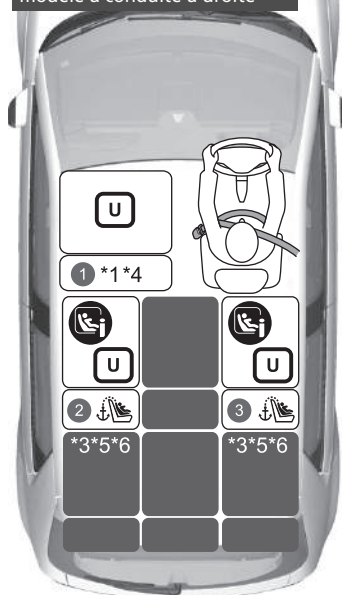
Airbag passager activé pour modèle à conduite à droite



Airbag passager désactivé pour modèle à conduite à droite



	Adapté aux dispositifs de retenue universels installés avec les ceintures de sécurité du véhicule.
	Adapté aux dispositifs de retenue universels face à la route installés avec les ceintures de sécurité du véhicule.
	Adapté aux dispositifs de retenue pour enfant i-Size et ISOFIX.
	Adapté aux dispositifs de retenue face à la route uniquement.
	Ne jamais utiliser un dispositif de retenue pour enfant dos à la route.
	Position de siège équipée d'ancrages d'attache supérieure.

- *1 : Régler la glissière de siège à la position la plus reculée.
Si le dispositif de retenue pour enfant entre en contact avec l'appuie-tête et ne peut pas être installé de manière stable, relever l'appuie-tête à la position la plus haute. Si ce contact est inévitable même après avoir relevé l'appuie-tête, le déposer. Merci de noter que l'appuie-tête déposé doit être rangé dans le compartiment à bagages pour éviter qu'il ne soit projeté en cas de freinage brusque ou de collision.
De plus, si le dispositif de retenue pour enfant est déposé, remettre l'appuie-tête sur le siège d'origine et veiller à ce qu'il soit verrouillé.
- *2 : Seul un dispositif de retenue pour enfant orienté vers l'avant peut être installé quand l'airbag passager avant est activé.
- *3 : Si le dispositif de retenue pour enfant entre en contact avec l'appuie-tête et ne peut pas être installé de manière stable, relever l'appuie-tête à la position la plus haute.
- *4 : Pour installer le type de dispositif universel avec ceinture, régler le dossier de siège à la position de blocage la plus en avant.
- Si le dispositif de retenue pour enfant sur le siège arrière entre en contact avec le siège avant, régler le siège avant sur une position où il n'y a pas de contact.
- *5 : Pour installer le dispositif de retenue pour enfant ISOFIX de taille R2 ou plus petit, lorsque le dispositif de retenue pour enfant entre en contact avec le siège du conducteur, régler le siège conducteur à la position la plus haute.
- *6 : Pour installer le dispositif de retenue pour enfant ISOFIX de taille R3, lorsque le dispositif de retenue pour enfant entre en contact avec le siège conducteur, régler le siège conducteur à la position la plus haute et le dossier de siège vers l'avant en position de blocage, puis régler la glissière de siège sur le 11e cran à partir de la position avant maximale.
S'il entre en contact avec le siège du passager, régler le dossier de siège du passager vers l'avant en position de blocage et régler la glissière de siège sur le 10e cran à partir de la position avant maximale.
- Les dispositifs de retenue pour enfant avec patte de support peuvent être installés dans les positions d'assise où le modèle i-Size ne peut pas être installé.
 - S'il est impossible de fixer le dispositif de retenue pour enfant rehausseur de manière stable, régler le dossier de siège de sorte qu'il soit parallèle à l'arrière tout en le maintenant à l'avant de l'ancrage supérieur de la ceinture de sécurité.

Tous les modèles

Informations détaillées pour l'installation DRE

Numéro de position de siège	Groupes de taille Poids Stature		Position d'assise			
			①		②	③
			Passager avant *1		2e rangée *3	
			Position du commutateur ON/OFF d'airbag passager avant		Gauche	Droite
ON *2	OFF					
Position de siège adaptée aux dispositifs avec ceinture universels (oui/non)	Groupe 0	Jusqu'à 10 kg	Non	Oui *4	Oui	Oui
	Groupe 0+	Jusqu'à 13kg				
	Groupe I	9-18 kg				
	Groupe II	15-25 kg				
	Groupe III	22-36 kg	Oui *4			
Position de siège i-Size (oui/non)	≤150 cm		Non	Non	Oui	Oui
Position de siège adaptée au DRE d'origine recommandé *7	Se reporter à la liste de DRE d'origine		Oui	Oui	Oui	Oui
Position de siège adaptée pour une fixation latérale (L1/L2)	—		Non	Non	Non	Non
Fixation dos à la route adaptée la plus grande possible (R1/R2X/R2/R3)	Groupe 0	Jusqu'à 10 kg	Non	Non	R2X, R2 *5 R3 *6	R2X, R2 *5 R3 *6
	Groupe 0+	Jusqu'à 13kg				
	Groupe I	9-18 kg				
Fixation face à la route adaptée la plus grande possible (F2X/F2/F3)	Groupe I	9-18 kg	Non	Non	F3	F3
Fixation avec rehausseur adaptée la plus grande possible (B2/B3)	≤150 cm		B3	B3	B3	B3

►► Emplacements pour l'installation du dispositif de retenue pour enfant

Lors de l'achat d'un dispositif de retenue pour enfant, il faut vérifier la classe de taille ISOFIX ou la fixation pour s'assurer que le siège est compatible avec votre véhicule.

Fixation (CRF)	Description
ISO/L1	Siège enfant latéral gauche (nacelle)
ISO/L2	Siège enfant latéral droit (nacelle)
ISO/R1	Siège enfant dos à la route
ISO/R2X	Dispositif de retenue pour enfant taille réduite dos à la route
ISO/R2	Dispositif de retenue pour enfant taille réduite dos à la route
ISO/R3	Dispositif de retenue pour enfant grande taille dos à la route
ISO/F2X	Dispositif de retenue pour enfant hauteur réduite face à la route
ISO/F2	Dispositif de retenue pour enfant hauteur réduite face à la route
ISO/F3	Dispositif de retenue pour enfant grande hauteur face à la route
ISO/B2	Siège rehausseur orienté vers l'avant de largeur réduite
ISO/B3	Siège rehausseur orienté vers l'avant pleine largeur

- *1 : Régler la glissière du siège sur sa position arrière maximale. Si le dispositif de retenue pour enfant entre en contact avec l'appuie-tête et ne peut pas être installé de manière stable, relever l'appuie-tête à la position la plus haute. Si ce contact est inévitable même après l'avoir relevé, enlever l'appuie-tête. Merci de noter que l'appuie-tête déposé doit être rangé dans le compartiment à bagages pour éviter qu'il ne soit projeté en cas de freinage brusque ou de collision.
De plus, si le dispositif de retenue pour enfant est déposé, remettre l'appuie-tête sur le siège d'origine et veiller à ce qu'il soit verrouillé.
- *2 : Seul un dispositif de retenue pour enfant orienté vers l'avant peut être installé quand l'airbag passager avant est activé.
- *3 : Si le dispositif de retenue pour enfant entre en contact avec l'appuie-tête et ne peut pas être installé de manière stable, relever l'appuie-tête à la position la plus haute.
- *4 : Pour installer le type de dispositif universel avec ceinture, régler le dossier de siège à la position de blocage la plus en avant.
- Si le dispositif de retenue pour enfant sur le siège arrière entre en contact avec le siège avant, régler le siège avant sur une position où il n'y a pas de contact.
- *5 : Pour installer le dispositif de retenue pour enfant ISOFIX de taille R2 ou plus petit, lorsque le dispositif de retenue pour enfant entre en contact avec le siège du conducteur, régler le siège conducteur à la position la plus haute.
- *6 : Pour installer le dispositif de retenue pour enfant ISOFIX de taille R3, lorsque le dispositif de retenue pour enfant entre en contact avec le siège conducteur, régler le siège conducteur à la position la plus haute et le dossier de siège vers l'avant en position de blocage et régler la glissière de siège sur le 11e cran à partir de la position avant maximale.
En cas de contact avec le siège passager, régler le dossier de siège du passager vers l'avant en position de blocage. Et régler la glissière de siège sur le 10e cran à partir de la position avant maximale.
- *7 : Le dispositif de retenue pour enfant (DRE) est conforme aux recommandations Honda à la date de publication.
Il est conseillé de s'adresser à un concessionnaire agréé pour obtenir des informations détaillées et à jour sur nos DRE recommandés.
D'autres DRE peuvent également être adaptés. Pour connaître la liste des véhicules recommandés, consulter les fabricants de DRE.
- Les dispositifs de retenue pour enfant à patte de support peuvent être installés dans des positions d'assise où le modèle i-Size ne peut pas être installé.
 - S'il est impossible de fixer le dispositif de retenue pour enfant rehausseur de manière stable, régler le dossier de siège de sorte qu'il soit parallèle à l'arrière tout en le maintenant à l'avant de l'ancrage supérieur de la ceinture de sécurité.

Liste de DRE d'origine en Europe

R44

Groupe de poids	Dispositif de retenue pour enfant	Catégorie
Groupe 0 jusqu'à 10 kg	—	—
Groupe 0+ jusqu'à 13 kg	—	—
Groupe I de 9 à 18 kg	—	—
Groupe II, III de 15 à 36 kg	Honda KIDFIX XP	Universelle Semi-universelle

R129

Champ d'application	Dispositif de retenue pour enfant	Catégorie
40 à 83 cm jusqu'à 13 kg (Naissance à 15 mois)	Honda baby Safe	Module de porte-bébé
	Honda baby Safe ISOFIX	Base pour i-Size
76 à 105 cm de 8 à 22 kg (15 mois à 4 ans).	Honda ISOFIX	ISOFIX universel i-Size

Installation d'un dispositif de retenue pour enfant compatible avec les ancrages inférieurs

Il est possible d'accrocher un système de retenue pour enfant compatible avec un ancrage inférieur à l'un ou l'autre des sièges arrière. Un dispositif de retenue pour enfant peut être fixé aux points d'ancrage inférieurs par des connecteurs rigides ou souples (voir illustrations).

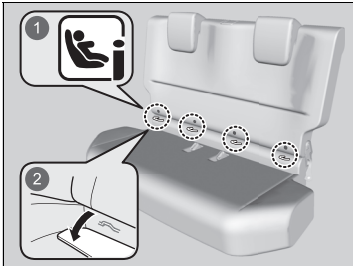

- 1 Repères
- 2 Caches

1. Localiser les repères d'ancrage apposés à la base de l'assise du siège.
2. Extraire les caches des ancrages sous les repères pour découvrir les ancrages inférieurs.
 - Voir l'illustration.

☒ Installation d'un dispositif de retenue pour enfant compatible avec les ancrages inférieurs

⚠ ATTENTION

Ne jamais fixer deux dispositifs de retenue pour enfant au même ancrage. En cas de collision, un ancrage peut ne pas être suffisamment solide pour maintenir deux dispositifs de retenue pour enfant et peut se rompre, entraînant des blessures graves ou la mort.

Certains dispositifs de retenue pour enfant sont dotés de coupelles de guidage en option qui évitent tout endommagement potentiel du garnissage du siège. Suivre les instructions du fabricant lors de l'utilisation des coupelles de guidage et les accrocher aux points d'ancrage inférieurs comme indiqué sur la figure.

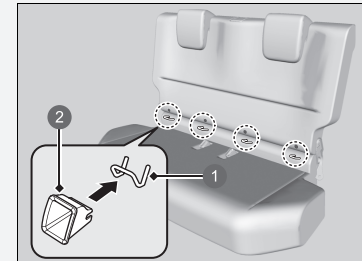

- 1 Ancrages inférieurs
- 2 Coupelle de guidage

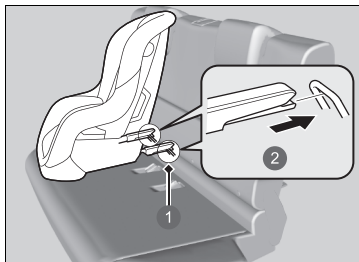

- 1 Ancrages inférieurs
- 2 Type rigide

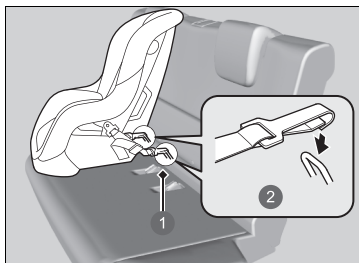

- 1 Ancrages inférieurs
- 2 Type souple

3. Placer le dispositif de retenue pour enfant sur le siège du véhicule et le fixer aux points d'ancrage inférieurs conformément aux instructions fournies avec le dispositif.

- Lors de l'installation du dispositif de retenue pour enfant, vérifier que les points d'ancrage inférieurs ne sont pas obstrués par la ceinture de sécurité ou d'autres objets.
- Lorsque le dispositif de retenue pour enfant entre en contact avec l'appuie-tête, le relever à sa position la plus haute.
- Lorsque le système de retenue pour enfants n'est pas placé fermement, régler la position du siège avant.

► Installation d'un dispositif de retenue pour enfant compatible avec les ancrages inférieurs

Pour la sécurité de l'enfant, lors de l'utilisation d'un dispositif de retenue pour enfant fixé au système d'ancrage inférieur, vérifier que le dispositif est fixé correctement au véhicule. Un dispositif de retenue pour enfant qui n'est pas correctement fixé ne pourrait pas correctement protéger un enfant lors d'une collision et pourrait blesser l'enfant ou d'autres occupants du véhicule.

Le connecteur type souple peut ne pas être disponible dans votre pays.

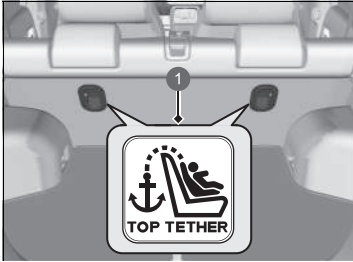

- ① Symbole d'ancrage pour sangle supérieure

☒ Installation d'un dispositif de retenue pour enfant compatible avec les ancrages inférieurs

ATTENTION : Lors de la fixation d'un dispositif de retenue pour enfant, ne jamais utiliser de crochet qui ne contient pas de symbole d'ancrage pour sangle supérieure.

Dispositif de retenue pour enfant à sangle d'ancrage

4. Si l'appui-tête n'est pas à sa position la plus haute, le relever à sa position la plus haute.
 - Rétracter le cache du compartiment à bagages.

☒ Cache du compartiment à bagages

P. 242

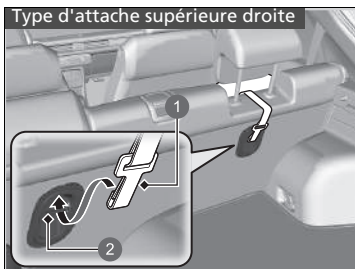

Type d'attache supérieure droite

5. Faire passer la sangle d'ancrage entre les tiges de l'appui-tête et engager son crochet sur l'ancrage.
 - S'assurer que la sangle n'est pas vrillée.

- 1 Crochet de sangle d'ancrage
- 2 Ancrage

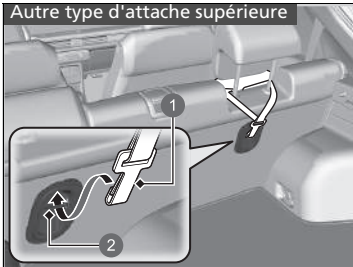

- 1 Crochet de sangle d'ancrage
- 2 Ancrage

Autre type d'attache supérieure

5. Faire passer la sangle d'ancrage par l'extérieur des tiges de l'appui-tête et engager son crochet de sangle d'ancrage sur l'ancrage.

► S'assurer que la sangle n'est pas vrillée.

Dispositif de retenue pour enfant à sangle d'ancrage

6. Serrer la sangle d'arrimage comme indiqué dans les consignes du fabricant du dispositif de retenue pour enfant.
7. S'assurer que le dispositif de retenue pour enfant est fermement maintenu en le faisant basculer d'avant en arrière et d'un côté à l'autre ; il ne doit présenter que peu de jeu.

Dispositif de retenue pour enfant à patte de support

6. Agrandir la patte de support jusqu'à ce qu'elle touche le sol, comme indiqué par le fabricant du dispositif de retenue pour enfant.
 - Confirmer que la section du plancher sur laquelle repose la patte de support est de niveau. Si la section n'est pas de niveau, la patte de support ne peut fournir le support approprié.
 - S'assurer qu'il n'y a aucun contact entre le dispositif de retenue pour enfant et le siège situé devant lui.

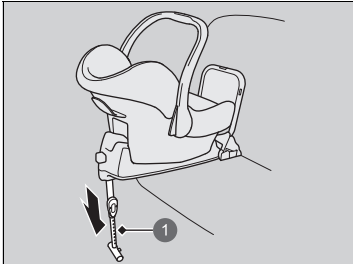

- 1 Patte de support

■ Installation d'un système de retenue pour enfant avec une ceinture de sécurité ventrale/thoracique

Un dispositif de retenue pour enfant peut être installé avec une ceinture de sécurité sous-abdominale/thoracique sur tout siège arrière ou, si cela est absolument nécessaire, sur le siège passager avant.



1. Placer le dispositif de retenue pour enfant sur le siège du véhicule.
 - Lorsque le système de retenue pour enfants n'est pas placé fermement, régler la position du siège avant.
 - Lorsque le dispositif de retenue pour enfant n'est pas placé fermement, relever l'appuie-tête à sa position la plus haute.
2. Faire passer la ceinture de sécurité dans le dispositif de retenue pour enfant conformément aux instructions du fabricant et engager la languette de verrouillage dans la boucle.
 - Engager la languette à fond jusqu'à ce qu'elle soit verrouillée.

► Installation d'un système de retenue pour enfant avec une ceinture de sécurité ventrale/thoracique

Un dispositif de retenue pour enfant qui n'est pas correctement fixé ne pourrait pas correctement protéger un enfant lors d'une collision et pourrait blesser l'enfant ou d'autres occupants du véhicule.

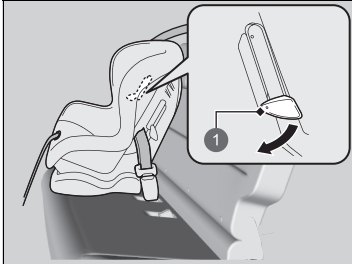

1 Langue

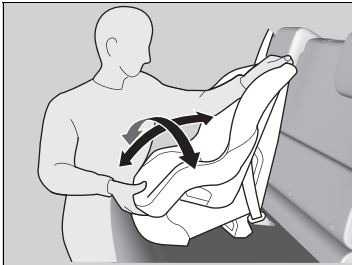

3. Abaisser la languette. Faire passer la sangle thoracique de la ceinture dans la fente sur le côté de l'appuie-tête.
4. Saisir la sangle thoracique près de la boucle et la tirer pour éliminer tout le mou de la sangle.
 - Simultanément, appuyer sur le dispositif de retenue pour enfant pour l'enfoncer dans le coussin du siège.
5. Positionner correctement la ceinture et remonter la languette. S'assurer que la sangle n'est pas vrillée.
 - Lorsque la languette est remontée, tirer sur la partie supérieure de la sangle pour en éliminer le mou.
6. S'assurer que le dispositif de retenue pour enfant est fermement maintenu en le faisant basculer d'avant en arrière et d'un côté à l'autre ; il ne doit présenter que peu de jeu.
7. Vérifier que toute ceinture de sécurité inutilisée à portée de main d'un enfant est bouclée.

■ Protection accrue grâce à une sangle supérieure

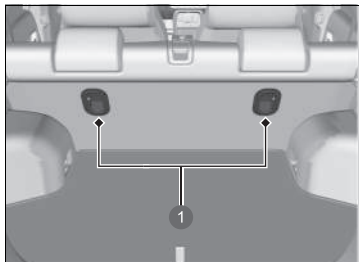

① Points d'ancrage pour sangle d'arrimage

Un point d'ancrage est prévu derrière chaque place assise arrière. Si le dispositif de retenue pour enfant est livré avec une attache mais peut être installé avec une ceinture de sécurité, l'attache peut être également utilisée pour plus de sécurité.

1. Localiser le point d'ancrage approprié.
 - Rétracter le cache du compartiment à bagages.

➤ **Cache du compartiment à bagages**
P. 242

►► Protection accrue grâce à une sangle supérieure

ATTENTION : Les points d'ancrage des dispositifs de retenue pour enfant sont conçus pour supporter les charges imposées par des dispositifs de retenue pour enfant correctement fixés. En aucun cas ils ne doivent être utilisés pour fixer des ceintures de sécurité ou harnais pour adultes, ou pour attacher d'autres objets ou équipements au véhicule.

Toujours utiliser une attache sur les dispositifs de retenue pour enfant face à la route lorsqu'ils sont fixés avec la ceinture de sécurité ou les ancrages inférieurs.

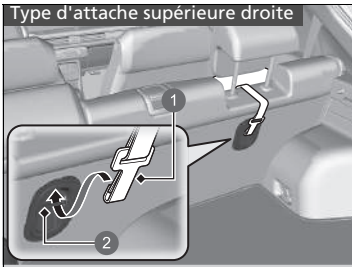

- 1 Crochet de sangle d'ancrage
- 2 Ancre

Type d'attache supérieure droite

- 2. Relever l'appuie-tête au maximum, puis passer la sangle d'attache entre les tiges de l'appuie-tête et engager son crochet sur l'ancrage.
 - S'assurer que la sangle n'est pas vrillée.

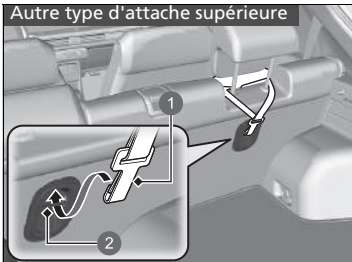

- 1 Crochet de sangle d'ancrage
- 2 Ancre

Autre type d'attache supérieure

- 2. Relever l'appuie-tête au maximum, puis passer la sangle d'ancrage par l'extérieur des tiges de l'appuie-tête et engager son crochet de sangle d'ancrage sur l'ancrage.
 - S'assurer que la sangle n'est pas vrillée.

Tous les modèles

- 3. Fixer le crochet de sangle d'ancrage au point d'ancrage.
- 4. Serrer la sangle d'arrimage comme indiqué dans les consignes du fabricant du dispositif de retenue pour enfant.

Sécurité des enfants de grande taille

Protection des enfants de grande taille

Les pages suivantes expliquent comment vérifier le bon ajustement de la ceinture de sécurité, indiquent le type de siège rehausseur à utiliser lorsqu'un tel siège est nécessaire et donnent les précautions importantes à observer si un enfant doit s'asseoir à l'avant.

Vérification du bon ajustement de la ceinture de sécurité

Lorsqu'un enfant est trop grand pour un système de retenue pour enfant, le maintenir sur un siège arrière au moyen d'une ceinture de sécurité ventrale/thoracique. Demander à l'enfant de s'asseoir bien droit et bien calé au fond de son siège, puis se poser les questions suivantes.



■ Liste de contrôle

- Les genoux de l'enfant sont-ils pliés confortablement sur le bord du siège ?
- La sangle thoracique de la ceinture passe-t-elle entre le cou et le bras de l'enfant ?
- La sangle sous-abdominale de la ceinture est-elle le plus bas possible et touche-t-elle bien les cuisses de l'enfant ?
- L'enfant pourra-t-il rester assis de cette manière pendant tout le trajet ?

Si la réponse à chacune de ces questions est oui, l'enfant est prêt à porter convenablement la ceinture de sécurité ventrale/thoracique. En cas de réponse négative à l'une des questions, l'enfant a besoin d'un siège rehausseur jusqu'à ce qu'il puisse porter la ceinture de sécurité sans siège rehausseur.

► Sécurité des enfants de grande taille

⚠ ATTENTION

Un enfant de 12 ans ou moins assis à l'avant du véhicule pourrait subir des blessures graves, voire mortelles, en cas de déploiement de l'airbag avant côté passager.

Si un enfant de grande taille doit être assis à l'avant, reculer le siège passager au maximum, faire asseoir l'enfant correctement et boucler sa ceinture de sécurité. Utiliser un siège rehausseur si nécessaire.

Sièges rehausseurs



Si l'utilisation d'une ceinture de sécurité ventrale/thoracique ne convient pas, placer l'enfant dans un siège rehausseur sur le siège arrière. Pour la sécurité de l'enfant, s'assurer que l'enfant satisfait à l'ensemble des conditions du fabricant du siège rehausseur.

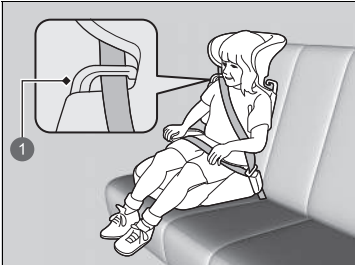

1 Guide

Un dossier est disponible pour certains sièges rehausseurs. Installer le dossier sur le siège rehausseur et le régler par rapport au siège du véhicule conformément aux instructions du fabricant. S'assurer que la ceinture est correctement passée dans le guide au niveau de l'épaule du dossier et qu'elle ne touche pas ou ne passe pas sur le cou de l'enfant.

Sièges rehausseurs

Lors de l'installation d'un siège rehausseur, lire attentivement les instructions qui l'accompagnent et mettre en place le siège comme requis.

Les sièges rehausseurs peuvent être à haut dossier ou à bas dossier. Choisir un siège rehausseur permettant à l'enfant le port convenable de la ceinture de sécurité.

Nous recommandons l'utilisation d'un siège rehausseur avec dossier pour faciliter l'ajustement de la sangle thoracique.

■ Protection des enfants de grande taille - Contrôles finaux

Le véhicule possède des sièges arrière sur lesquels les enfants peuvent être correctement retenus. En cas de transport de plusieurs enfants, si un enfant doit être assis à l'avant du véhicule :

- Lire attentivement le présent manuel et s'assurer de bien comprendre l'ensemble des consignes et informations de sécurité.
- Reculer le siège avant au maximum.
- Demander à l'enfant de s'asseoir bien droit et bien calé au fond de son siège.
- S'assurer que la ceinture de sécurité est correctement positionnée de sorte que l'enfant soit convenablement attaché.

■ Surveillance des passagers enfants

Il est fortement recommandé de toujours garder un œil sur les passagers enfants. Même avec les enfants plus âgés et plus responsables, il convient de leur rappeler d'attacher leur ceinture de sécurité et de se tenir convenablement.

Emplacements des étiquettes

Ces étiquettes se trouvent aux emplacements indiqués. Elles mettent en garde contre les dangers potentiels susceptibles de causer des blessures graves ou mortelles. Lire attentivement ces étiquettes.

Si une étiquette se détache ou devient difficile à lire, demander une rechange au réparateur agréé.

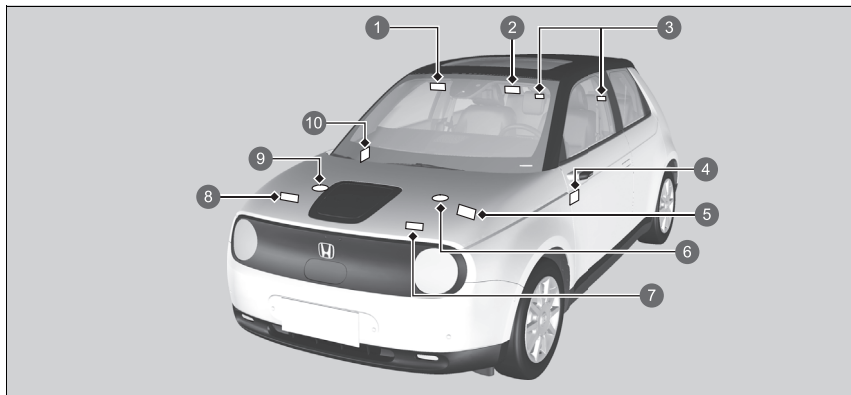





















- 1 Protection des passagers enfants (type à conduite à gauche) ➔ P. 75
- 2 Protection des passagers enfants (type à conduite à droite) ➔ P. 75
- 3 Appuie-tête arrière ➔ P. 233
- 4 Système de désactivation d'airbag avant côté passager (modèle à conduite à droite) ➔ P. 64
- 5 Batterie 12 volts ➔ P. 619
- 6 Réservoir de réserve de liquide de refroidissement de l'unité de commande du groupe motopropulseur ➔ P. 595
- 7 Climatiser ➔ P. 621
- 8 Soulèvement automatique du capot ➔ P. 73
- 9 Réservoir de réserve de liquide de refroidissement du bloc d'alimentation intelligent ➔ P. 595
- 10 Système de désactivation d'airbag avant côté passager (modèle à conduite à gauche) ➔ P. 64

Tableau de bord

Les touches, témoins et jauges du tableau de bord sont décrits dans ce chapitre.



Témoins	106
Messages d'avertissement et d'information de l'interface d'information du conducteur.....	130
Jauges et affichages	
Jauges.....	155
Interface d'information du conducteur.....	157





 *1	Témoin de frein de stationnement et de système de freinage (rouge)	→P. 108	 *1	Témoin du système de transmission	→P. 113	 *1	Témoin du système de freinage antiblocage (ABS)	→P. 116
 *1	Témoin de frein de stationnement et de système de freinage (orange)	→P. 110		Témoin du sélecteur de décélération	→P. 114	 *1	Témoin de système de retenue supplémentaire	→P. 116
 *1	Indicateur de système de maintien du frein automatique	→P. 109	 *1	Indicateur du système d'alimentation	→P. 111	 *1	Témoins ON/OFF de l'airbag avant côté passager	→P. 116
 *1	Témoin de maintien du frein automatique	→P. 109		Témoin Prêt	→P. 112	 *1	Témoin du système de direction assistée électrique (EPS)	→P. 117
 *1	Témoin du système de charge de la batterie 12 V	→P. 112		Témoin de mode SPORT	→P. 114	 *1	Témoin du système d'avertissement de perte de pression/de basse pression des pneus	→P. 118
	Indicateur de position du levier de vitesses	→P. 113		Témoin de mode NORMAL	→P. 114		Témoin de message système	→P. 119
				Témoin de rappel de ceinture de sécurité	→P. 115		Témoins de clignotants et de feux de détresse	→P. 119
				Témoin de charge basse (orange)	→P. 115			

*1 : Lors du réglage du mode d'alimentation sur MARCHE, ces indicateurs s'allument pour indiquer que les contrôles du système sont en cours. Ils s'éteignent quelques secondes plus tard, ou une fois que le système d'alimentation est activé. Si un témoin ne s'allume pas ou ne s'éteint pas, il y a peut-être un dysfonctionnement dans le système correspondant. Pour résoudre le problème, suivre les instructions fournies dans le manuel d'utilisation.

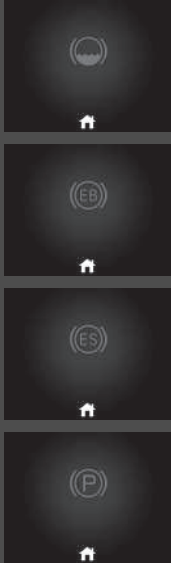

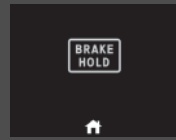

	Témoin de feux de route	→P. 120		Témoin OFF du système d'assistance à la stabilité du véhicule (VSA)	→P. 117		Témoin du système d'assistance au maintien dans la voie de circulation (LKAS) (orange)	→P. 123
	Témoin de feux allumés	→P. 120		Témoin d'assistance de détection du changement de voie	→P. 124		Témoin du système d'assistance au maintien dans la voie de circulation (LKAS) (vert)	→P. 123
	Témoin de feux antibrouillard avant	→P. 120		Témoin du limiteur de vitesse réglable (blanc/vert)	→P. 122		Témoin d'assistance de sécurité (ambre)	→P. 125
	Témoin de feux antibrouillard arrière	→P. 120		Témoin du limiteur de vitesse intelligent (blanc/vert)	→P. 122		Témoin d'assistance de sécurité (vert/gris)	→P. 128
	Témoin de feux de route automatiques	→P. 119		Témoin du régulateur de vitesse adaptatif (ACC) avec maintien de distance de sécurité à basse vitesse	→P. 123		Témoin de capteur de stationnement (ambre)	→P. 124
	Témoin d'alarme du système de sécurité	→P. 121		Témoin du régulateur de vitesse adaptatif (ACC) avec témoin de maintien de distance de sécurité à basse vitesse (ambre)	→P. 122		Témoin du capteur de stationnement (vert)	→P. 124
	Témoin du système d'immobilisation	→P. 121		Témoin du régulateur de vitesse adaptatif (ACC) avec témoin de maintien de distance de sécurité à basse vitesse (blanc/vert)	→P. 123		Témoin de la pédale unique	→P. 124
	Témoin du système d'assistance à la stabilité du véhicule (VSA)	→P. 117					Témoin du système de rétroviseur-caméra latéral	→P. 129

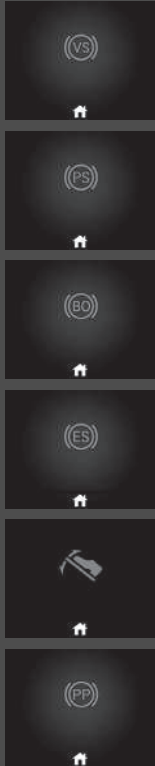

*1 : Lors du réglage du mode d'alimentation sur MARCHE, ces indicateurs s'allument pour indiquer que les contrôles du système sont en cours. Ils s'éteignent quelques secondes plus tard, ou une fois que le système d'alimentation est activé. Si un témoin ne s'allume pas ou ne s'éteint pas, il y a peut-être un dysfonctionnement dans le système correspondant. Pour résoudre le problème, suivre les instructions fournies dans le manuel d'utilisation.



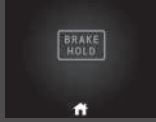

Témoin	Nom	Allumé/Clignotant	Explication	Message
 (rouge)	Témoin de frein de stationnement et de système de freinage (rouge)	<ul style="list-style-type: none"> • S'allume lorsque le frein de stationnement est serré et s'éteint lorsqu'il est desserré. • S'allume lorsque le niveau de liquide de frein est faible. • S'allume en cas d'anomalie au niveau du système de freinage. • Le signal sonore retentit et le témoin s'allume en cas de conduite avec le frein de stationnement pas complètement desserré. 	<ul style="list-style-type: none"> • S'allume au cours de la conduite - S'assurer que le frein de stationnement est desserré. Vérifier le niveau du liquide de frein. <ul style="list-style-type: none"> ☒ Que faire lorsque le témoin s'allume en cours de conduite ? P. 656 • S'allume avec le témoin de frein de stationnement et de système de freinage (orange) - S'arrêter dans un endroit sûr. Contacter un concessionnaire pour effectuer la réparation. La pédale de frein devient plus difficile à actionner. Enfoncer la pédale plus loin que ce que vous faites normalement. <ul style="list-style-type: none"> ☒ Si le témoin du système de freinage (rouge) s'allume ou clignote en même temps que le témoin du système de freinage (orange) s'allume P. 658 • S'allume avec le témoin ABS - Faire contrôler le véhicule par un concessionnaire. <ul style="list-style-type: none"> ☒ Si le témoin du système de freinage (rouge) s'allume ou clignote P. 656 	

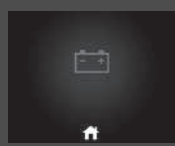

Témoin	Nom	Allumé/Clignotant	Explication	Message
 (rouge)	Témoin de frein de stationnement et de système de freinage (rouge)	<ul style="list-style-type: none"> • S'allume pendant 30 secondes lorsque le frein de stationnement électrique est serré et que le mode d'alimentation est en position ACCESSOIRES ou MOTEUR COUPE, puis s'éteint. • Reste allumé pendant environ 30 secondes lorsque le mode d'alimentation est en position MOTEUR COUPE et que le frein de stationnement électrique est actionné, puis s'éteint. 	<ul style="list-style-type: none"> • Clignote, et le témoin de frein de stationnement et de système de freinage (orange) s'allume en même temps - Le système de frein de stationnement électrique présente une anomalie. Le frein de stationnement n'est peut-être pas serré. Eviter d'utiliser le frein de stationnement et faire immédiatement contrôler le véhicule par un concessionnaire. <ul style="list-style-type: none"> ➤ Si le témoin du système de freinage (rouge) s'allume ou clignote en même temps que le témoin du système de freinage (orange) s'allume P. 658 	—
	Indicateur de système de maintien du frein automatique	<ul style="list-style-type: none"> • S'allume lorsque le système de maintien du frein automatique est activé. 	<ul style="list-style-type: none"> ➤ Blocage de frein automatique P. 504 	
	Témoin de maintien du frein automatique	<ul style="list-style-type: none"> • S'allume lorsque le maintien du frein automatique est activé. 	<ul style="list-style-type: none"> ➤ Blocage de frein automatique P. 504 	—



Témoin	Nom	Allumé/Clignotant	Explication	Message
 (orange)	Témoin de frein de stationnement et de système de freinage (orange)	<ul style="list-style-type: none"> • S'allume en cas de problème avec un système associé au freinage autre que le système de freinage traditionnel. • S'allume s'il existe un problème de contrôle coopératif avec le freinage à récupération, le système de freinage à servofrein électrique, le contrôle à pédale unique et le pilote de stationnement Honda*. 	<ul style="list-style-type: none"> • S'allume au cours de la conduite - Eviter les vitesses élevées et les freinages brusques. Emmener immédiatement le véhicule chez un concessionnaire. 	



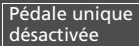

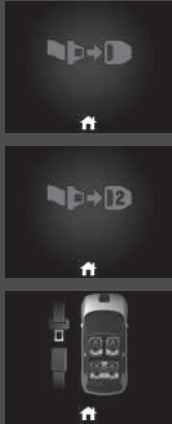

Témoïn	Nom	Allumé/Clignotant	Explication	Message
 <p>(orange)</p>	Témoïn de frein de stationnement et de système de freinage (orange)	<ul style="list-style-type: none"> S'allume en cas d'anomalie au niveau du système de frein de stationnement électrique ou du système de blocage de frein automatique. 	<ul style="list-style-type: none"> Demeure constamment allumé - Eviter d'utiliser le frein de stationnement et faire immédiatement contrôler le véhicule par un concessionnaire. 	 
	Indicateur du système d'alimentation	<ul style="list-style-type: none"> S'allume en cas de problème avec le système électrique du véhicule ou le système de branchement de charge. 	<ul style="list-style-type: none"> Faire immédiatement inspecter le véhicule par un concessionnaire. <ul style="list-style-type: none"> ☒ Si le témoïn Power System s'allume P. 661 S'allume lorsque le mode d'alimentation est réglé sur MARCHE après la charge de votre véhicule - Faire contrôler immédiatement votre véhicule par un concessionnaire. 	







Témoin	Nom	Allumé/Clignotant	Explication	Message
	Témoin Prêt	<ul style="list-style-type: none"> S'allume lorsque le véhicule est prêt à rouler. 	<ul style="list-style-type: none"> ☒ Activer l'alimentation P. 381 	
	Témoin du système de charge de la batterie 12 V	<ul style="list-style-type: none"> S'allume lorsque la batterie 12 V n'est pas en charge. 	<ul style="list-style-type: none"> S'arrêter sur un emplacement sécurisé et faire immédiatement contrôler le véhicule par un concessionnaire. ☒ Si le témoin du système de charge de la batterie 12 V s'allume P. 655 	

Témoin	Nom	Allumé/Clignotant	Explication	Message
	Indicateur de position du levier de vitesse	<ul style="list-style-type: none"> Indique la position de rapport actuelle. 	<ul style="list-style-type: none"> ➤ Passage des rapports P. 386 	—
	Témoin du système de transmission	<ul style="list-style-type: none"> La position du levier de vitesse actuellement sélectionnée ou toutes les positions du levier de vitesse clignotent en cas de problème du système de transmission. 	<ul style="list-style-type: none"> Eviter tout démarrage et toute accélération soudains et s'arrêter immédiatement dans un endroit sûr. <ul style="list-style-type: none"> ➤ Remorquage d'urgence P. 671 Faire contrôler le véhicule par un concessionnaire. 	 
		<ul style="list-style-type: none"> La position du levier de vitesse actuelle indiquée ou toutes les positions du levier de vitesse clignotent s'il est impossible de sélectionner P en raison d'une défaillance du système de transmission. 	<ul style="list-style-type: none"> Le système d'alimentation peut être activé en tant que mesure temporaire. <ul style="list-style-type: none"> ➤ Si le témoin du système de transmission clignote en même temps que le message d'avertissement P. 660 Serrer le frein de stationnement lors du stationnement. Faire immédiatement inspecter le véhicule par un concessionnaire. 	





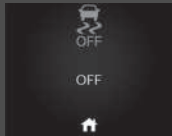

Témoin	Nom	Allumé/Clignotant	Explication	Message
 	Témoin du sélecteur de décélération	<ul style="list-style-type: none"> • S'allume lorsque le sélecteur de décélération est tiré. • Clignote lorsque la décélération ne survient pas tout en tirant le sélecteur de décélération . 	<ul style="list-style-type: none"> ➤ Sélecteur de décélération P. 395 ➤ Contrôle à pédale unique P. 398 	—
SPORT	Témoin de mode SPORT	<ul style="list-style-type: none"> • Apparaît lorsque le mode de conduite est réglé sur SPORT. 	<ul style="list-style-type: none"> ➤ Mode SPORT P. 394 	—
NORMAL	Témoin de mode NORMAL	<ul style="list-style-type: none"> • Apparaît lorsque le mode de conduite est réglé sur NORMAL. 	<ul style="list-style-type: none"> ➤ Mode NORMAL P. 394 	—

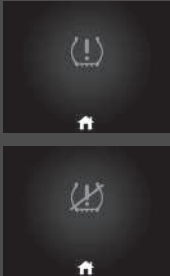



Témoin	Nom	Allumé/Clignotant	Explication	Message
	Témoin de rappel de ceinture de sécurité	<ul style="list-style-type: none"> • S'allume si la ceinture de sécurité du conducteur n'est pas bouclée lorsque le mode d'alimentation est placé sur MARCHE. • Si le passager avant n'a pas bouclé sa ceinture de sécurité, le témoin s'allume quelques secondes plus tard. • Clignote en roulant si le conducteur ou le passager n'a pas bouclé sa ceinture de sécurité. Le signal sonore retentit et le témoin clignote à intervalles réguliers. • S'allume pendant quelques instants lorsque la ceinture de sécurité du siège arrière est détachée alors que le mode d'alimentation est sur MARCHE, et une icône rouge s'affiche sur l'interface d'information du conducteur. 	<ul style="list-style-type: none"> • Le signal sonore s'interrompt et le témoin s'éteint lorsque le conducteur et le passager ont bouclé leur ceinture de sécurité. • Reste allumé après que le conducteur ou le passager a bouclé sa ceinture de sécurité - Une erreur de détection peut s'être produite au niveau du capteur. Faire contrôler le véhicule par un concessionnaire. • Lorsque la ceinture de sécurité est bouclée, le témoin s'éteint et une icône verte s'affiche sur l'interface d'information du conducteur. <ul style="list-style-type: none"> ➤ Dispositif de rappel de ceinture de sécurité P. 48 	
	Témoin de charge basse (orange)	<ul style="list-style-type: none"> • S'allume lorsque la batterie haute tension est pratiquement déchargée (15 % restant environ). 	<ul style="list-style-type: none"> • S'allume - En cas de baisse des performances d'accélération. Recharger la batterie haute tension dès que possible. 	



Témoin	Nom	Allumé/Clignotant	Explication	Message
	Témoin du système de freinage antiblocage (ABS)	<ul style="list-style-type: none"> S'allume en cas d'anomalie au niveau du système ABS. 	<ul style="list-style-type: none"> Demeure constamment allumé - Faire contrôler le véhicule par un concessionnaire. Même avec ce témoin allumé, le véhicule conserve toutes ses capacités de freinage normales, sans la fonction antiblocage. <ul style="list-style-type: none"> ➤ Système antiblocage des roues (ABS) P. 507 	
	Témoin de système de retenue supplémentaire	<ul style="list-style-type: none"> S'allume en cas d'anomalie au niveau d'un des composants suivants : <ul style="list-style-type: none"> - Système de retenue supplémentaire - Système d'airbags latéraux - Système d'airbags latéraux rideaux - Prétensionneur de ceinture de sécurité 	<ul style="list-style-type: none"> Demeure constamment allumé - Faire contrôler le véhicule par un concessionnaire. 	
 	Témoins ON/OFF de l'airbag avant côté passager	<ul style="list-style-type: none"> Lorsque l'airbag avant côté passager est activé : le témoin se rallume et reste allumé pendant environ 65 secondes. Lorsque l'airbag avant côté passager est désactivé : le témoin de désactivation s'allume de nouveau et demeure allumé. C'est un rappel que l'airbag avant côté passager est désactivé. 	<ul style="list-style-type: none"> ➤ Système de désactivation de l'airbag frontal passager P. 62 	







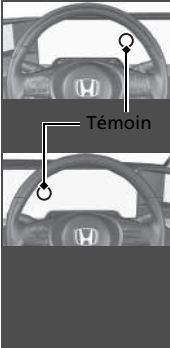

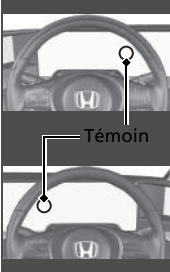
Témoin	Nom	Allumé/Clignotant	Explication	Message
	Témoin du système d'assistance à la stabilité du véhicule (VSA)	<ul style="list-style-type: none"> • Clignote pendant l'intervention du système VSA. • S'allume en cas d'anomalie du VSA ou du système d'aide au démarrage en côte. 	<ul style="list-style-type: none"> • Demeure constamment allumé - Faire contrôler le véhicule par un concessionnaire. <ul style="list-style-type: none"> ▣ Système d'assistance à la stabilité du véhicule (VSA) P. 418 ▣ Système d'aide au démarrage en côte P. 383 	 
	Témoin OFF du système d'assistance à la stabilité du véhicule (VSA)	<ul style="list-style-type: none"> • S'allume lorsque le système VSA est partiellement désactivé. 	<ul style="list-style-type: none"> ▣ Activation et désactivation du VSA P. 419 	
	Témoin du système de direction assistée électrique (EPS)	<ul style="list-style-type: none"> • S'allume en cas d'anomalie au niveau du système EPS. 	<ul style="list-style-type: none"> • S'allume au cours de la conduite - S'arrêter dans un endroit sûr. • Demeure constamment allumé - Faire contrôler le véhicule par un concessionnaire. <ul style="list-style-type: none"> ▣ Si le témoin du système de direction assistée électrique (EPS) s'allume P. 657 	









Témoïn	Nom	Allumé/Clignotant	Explication	Message
	<p>Témoïn du système d'avertissement de perte de pression/ de basse pression des pneus</p>	<ul style="list-style-type: none"> • Peut s'allumer brièvement si le mode d'alimentation est réglé sur MARCHE et si le véhicule n'est pas déplacé dans les 45 secondes pour signaler que le processus d'initialisation n'est pas encore terminé. • S'allume et reste allumé lorsque : <ul style="list-style-type: none"> - La pression d'un ou plusieurs pneus est très faible. - Le système n'a pas été initialisé. • Clignote pendant environ une minute, puis demeure allumé en cas d'anomalie au niveau du système d'alerte de crevaison. 	<ul style="list-style-type: none"> • S'allume au cours de la conduite - S'arrêter dans un endroit sûr, vérifier la pression des pneus et gonfler les pneus si nécessaire. • Demeure allumé après le gonflage des pneus aux pressions préconisées - Le système doit être réinitialisé. <ul style="list-style-type: none"> ☒ Système d'alerte de crevaison P. 420 • Clignote et demeure allumé - Faire contrôler le véhicule par un concessionnaire. 	







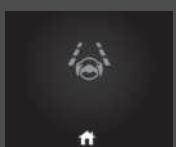



Témoin	Nom	Allumé/Clignotant	Explication	Message
	Témoin de message système	<ul style="list-style-type: none"> S'allume tandis qu'un bip retentit lorsqu'une anomalie est détectée. Dans le même temps, un message système peut être lu sur l'interface d'information du conducteur. 	<ul style="list-style-type: none"> Lorsque le témoin est allumé, appuyer sur la touche  (Accueil), puis sélectionner  (Information) pour relire le message. <ul style="list-style-type: none"> ➤ Basculement de l'affichage P. 157 Se reporter aux informations relatives aux témoins dans le présent chapitre en cas d'affichage d'un message système sur l'interface d'information du conducteur. Répondre au message en conséquence. L'interface d'information du conducteur ne revient pas à l'écran normal tant que la mise en garde n'a pas été supprimée ou que la touche  (Accueil) n'a pas été enfoncée. 	—
	Témoin de feux de route automatiques	<ul style="list-style-type: none"> S'allume lorsque toutes les conditions de fonctionnement des feux de route automatiques sont remplies. 	<ul style="list-style-type: none"> ➤ Feux de route automatiques P. 206 	—
	Témoins de clignotants et de feux de détresse	<ul style="list-style-type: none"> Clignote lorsque le levier de clignotants est actionné. Clignote ainsi que tous les clignotants lorsque vous appuyez sur le bouton de feux de détresse. 	<ul style="list-style-type: none"> Ne clignote pas ou clignote rapidement - Faire contrôler le véhicule par un concessionnaire. 	—
		<ul style="list-style-type: none"> Clignote ainsi que tous les clignotants lorsque vous appuyez sur la pédale de frein alors que vous conduisez à vitesse élevée. 	<ul style="list-style-type: none"> ➤ Signal de freinage d'urgence P. 509 	

Témoin	Nom	Allumé/Clignotant	Explication	Message
	Témoin de feux de route	<ul style="list-style-type: none"> S'allume lorsque les feux de route sont activés. 	—	—
	Témoin de feux allumés	<ul style="list-style-type: none"> S'allume lorsque les feux de position, feux arrière et autres éclairages extérieurs sont allumés. 	➤ Eclairage P. 201	—
	Témoin de feux antibrouillard avant	<ul style="list-style-type: none"> S'allume lorsque les antibrouillards avant sont allumés. 	➤ Antibrouillards P. 204	—
	Témoin de feu antibrouillard arrière	<ul style="list-style-type: none"> S'allume lorsque l'antibrouillard arrière est allumé. 	➤ Antibrouillards P. 204	—

Témoïn	Nom	Allumé/Clignotant	Explication	Message
	<p>Témoïn du système d'immobilisation</p>	<ul style="list-style-type: none"> • Clignote lorsque le système d'immobilisation ne parvient pas à reconnaître les informations de la clé de contact. 	<ul style="list-style-type: none"> • Clignote - Il est impossible de démarrer le système d'alimentation. Régler le mode d'alimentation sur MOTEUR COUPE, puis sélectionner à nouveau le mode MARCHE. Modèle à conduite à droite Enfoncer longuement la pédale de frein avant de régler le mode d'alimentation sur MARCHE. Tous les modèles • Clignote régulièrement - Anomalie de fonctionnement potentielle du système. Faire contrôler le véhicule par un concessionnaire. • Ne pas tenter de modifier ce système ou d'y ajouter d'autres dispositifs. Des anomalies électriques risquent d'en découler. 	
	<p>Témoïn d'alarme du système de sécurité</p>	<ul style="list-style-type: none"> • Clignote lorsque l'alarme du système de sécurité a été armée. 	<p>🔔 Alarme du système de sécurité P. 189</p>	<p>—</p>



Témoin	Nom	Allumé/Clignotant	Explication	Message
	Témoin du limiteur de vitesse réglable (blanc/vert)	<ul style="list-style-type: none"> S'allume en blanc lorsque le bouton  est enfoncé. Si un autre témoin s'allume, appuyer sur la touche LIM. S'allume en vert lorsque le limiteur de vitesse réglable est actionné. 	<ul style="list-style-type: none">  Limiteur de vitesse réglable P. 405 	—
	Témoin du limiteur de vitesse intelligent (blanc/vert)	<ul style="list-style-type: none"> S'allume en blanc lorsque le bouton  est enfoncé. Si un autre témoin s'allume, appuyer sur la touche LIM. S'allume en vert lorsque la touche RES/+ ou SET/- est enfoncée. 	<ul style="list-style-type: none">  Limiteur de vitesse intelligent P. 410 	—
	Témoin du régulateur de vitesse adaptatif (ACC) avec maintien de distance de sécurité à basse vitesse (orange)	<ul style="list-style-type: none"> S'allume lorsqu'une anomalie affecte l'ACC avec maintien de distance de sécurité à basse vitesse. 	<ul style="list-style-type: none"> S'allume au cours de la conduite - Faire contrôler le véhicule par un concessionnaire. 	



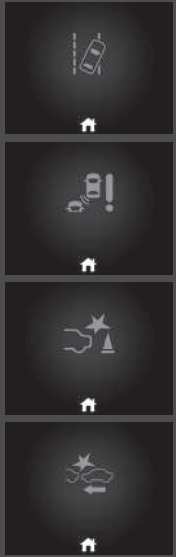

Témoin	Nom	Allumé/Clignotant	Explication	Message
	Témoin du régulateur de vitesse adaptatif (ACC) avec maintien de distance de sécurité à basse vitesse (blanc/vert)	<ul style="list-style-type: none"> S'allume en blanc lorsque le bouton  est enfoncé. Si un autre témoin s'allume, appuyer sur la touche LIM. S'allume en vert lorsque la touche RES/+ ou SET/- est enfoncée. 	<ul style="list-style-type: none"> ➤ Régulateur de vitesse adaptatif (ACC) avec maintien de distance de sécurité à basse vitesse P. 447 	
	Témoin du régulateur de vitesse adaptatif (ACC) avec maintien de distance de sécurité à basse vitesse	<ul style="list-style-type: none"> S'allume lorsque le témoin du régulateur de vitesse adaptatif (ACC) avec maintien de distance de sécurité à basse vitesse s'allume. 	<ul style="list-style-type: none"> Chaque fois que la touche d'intervalle est enfoncée, le réglage de l'intervalle de maintien de distance (la distance par rapport au véhicule détecté à l'avant) défile selon le cycle suivant : très long, long, moyen, court. <ul style="list-style-type: none"> ➤ Pour définir ou changer l'intervalle de maintien de distance P. 459 	
	Témoin du système d'assistance au maintien dans la voie de circulation (LKAS) (orange)	<ul style="list-style-type: none"> S'allume en cas d'anomalie au niveau du système LKAS. 	<ul style="list-style-type: none"> Demeure constamment allumé - Faire contrôler le véhicule par un concessionnaire. 	
	Témoin du système d'assistance au maintien dans la voie de circulation (LKAS) (vert)	<ul style="list-style-type: none"> S'allume lorsque la touche LKAS est enfoncée. 	<ul style="list-style-type: none"> ➤ Système d'assistance au maintien dans la voie de circulation (LKAS) P. 467 	—

Témoin	Nom	Allumé/Clignotant	Explication	Message
	Témoin du système d'aide à la détection du changement de voie	<ul style="list-style-type: none"> S'allume lorsque toutes les conditions d'activation du système de détection du changement de voie sont remplies et que des marqueurs de voie sont détectés. 	<ul style="list-style-type: none"> ☒ Système de détection du changement de voie P. 478 	
	Témoin de capteur de stationnement (ambre)	<ul style="list-style-type: none"> S'allume en cas d'anomalie au niveau du capteur de stationnement. 	<ul style="list-style-type: none"> Vérifier si la zone autour du ou des capteur(s) est couverte de boue, glace, neige, etc. Si le ou les témoin(s) reste(nt) allumé(s) après le nettoyage de la surface, faire contrôler le système par un réparateur agréé. 	
	Témoin du capteur de stationnement (vert)	<ul style="list-style-type: none"> S'allume lorsque le capteur de stationnement est activé. 	<ul style="list-style-type: none"> ☒ Système de capteurs de stationnement P. 512 	 ON 
	Témoin de la pédale unique	<ul style="list-style-type: none"> S'allume lorsque le système de contrôle à pédale unique est activé. 	<ul style="list-style-type: none"> ☒ Contrôle à pédale unique P. 398 	 ON 

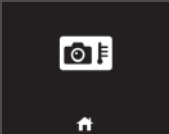

Témoïn	Nom	Allumé/Clignotant	Explication	Message
	<p>Témoïn d'assistance de sécurité (orange)</p>	<ul style="list-style-type: none"> S'allume en cas d'anomalie au niveau du système de détection du changement de voie, d'information angle mort*, de la commande de freinage basse vitesse ou du CMBS. 	<ul style="list-style-type: none"> Demeure constamment allumé - Faire contrôler le véhicule par un concessionnaire. 	



* Non disponible sur tous les modèles

Témoin	Nom	Allumé/Clignotant	Explication	Message
	Témoin d'assistance de sécurité (orange)	<ul style="list-style-type: none"> S'allume lorsque le système de détection du changement de voie, le système d'information angle mort*, le système de commande de freinage à basse vitesse et/ou le CMBS s'arrête tout seul. 	<ul style="list-style-type: none"> Le témoin peut s'allumer temporairement lors de la traversée d'un espace clos, comme un tunnel. La zone autour du capteur radar est obstruée par de la poussière, de la boue, etc. Arrêter le véhicule dans un endroit sûr et essuyer les débris avec un chiffon doux. Le témoin peut mettre un certain temps à s'éteindre après avoir nettoyé le capteur radar. Si le témoin ne s'éteint pas après avoir nettoyé le capteur radar, faire contrôler le véhicule par un concessionnaire. <ul style="list-style-type: none"> ➤ Capteur radar P. 496 	
			<ul style="list-style-type: none"> Reste allumé - La température à l'intérieur de la caméra est trop élevée. Utiliser le système de commande de la climatisation pour refroidir la caméra. Le système s'active lorsque la température au sein de la caméra baisse. <ul style="list-style-type: none"> ➤ Caméra du capteur avant P. 494 	



Témoin	Nom	Allumé/Clignotant	Explication	Message
	Témoin d'assistance de sécurité (orange)	<ul style="list-style-type: none"> S'allume lorsque le système de détection du changement de voie, le système d'information angle mort*, le système de commande de freinage à basse vitesse et/ou le CMBS s'arrête tout seul. 	<ul style="list-style-type: none"> Reste allumé - La zone autour de la caméra est obstruée par de la poussière, de la boue, etc. Arrêter le véhicule dans un endroit sûr et essuyer les débris avec un chiffon doux. Faire vérifier le véhicule par un concessionnaire si le témoin et le message s'affichent toujours même après que la zone autour de la caméra a été nettoyée. <ul style="list-style-type: none"> ➤ Caméra du capteur avant P. 494 	
		<ul style="list-style-type: none"> S'allume en cas d'accumulation de boue, de neige ou de glace à proximité du sondeur. 	<ul style="list-style-type: none"> Retirer l'obstacle à proximité du capteur sonar. <ul style="list-style-type: none"> ➤ Commande de freinage à basse vitesse P. 441 	
		Modèles avec système de surveillance de l'angle mort (BSI) <ul style="list-style-type: none"> S'allume en cas d'accumulation de boue, de neige ou de glace à proximité du capteur du système de surveillance de l'angle mort (BSI). 	<ul style="list-style-type: none"> S'allume au cours de la conduite - Un élément peut interférer avec le capteur du système de surveillance de l'angle mort (BSI). Vérifier la zone située à proximité du capteur du système de surveillance de l'angle mort (BSI) et éliminer tous les obstacles. <ul style="list-style-type: none"> ➤ Système de surveillance de l'angle mort* P. 423 	

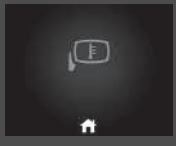

* Non disponible sur tous les modèles





Témoïn	Nom	Allumé/Clignotant	Explication	Message
	<p>Témoïn d'assistance de sécurité (vert/gris)</p>	<ul style="list-style-type: none"> • S'allume en vert lorsque le système de détection du changement de voie, le système d'information angle mort*, le système de commande de freinage à basse vitesse et le CMBS sont activés. • S'allume en vert et gris lorsque le système de détection du changement de voie, le système d'information angle mort*, le système de commande de freinage à basse vitesse et le CMBS sont désactivés. • S'allume en gris lorsque le système de détection du changement de voie, le système d'information angle mort*, le système de commande de freinage à basse vitesse et le CMBS sont éteints. 	<ul style="list-style-type: none"> ➤ Activation et désactivation du système de détection du changement de voie P. 481 ➤ Activation et désactivation du système de surveillance de l'angle mort (BSI) P. 426 ➤ Activation et désactivation du système P. 444 ➤ Activation et désactivation du système CMBS P. 434 	



Témoïn	Nom	Allumé/Clignotant	Explication	Message
	Témoïn du système de rétroviseur-caméra latéral	<ul style="list-style-type: none"> • S'allume en cas d'anomalie au niveau du système de rétroviseur-caméra latéral. 	<ul style="list-style-type: none"> • Faire contrôler le véhicule par un concessionnaire. 	
		<ul style="list-style-type: none"> • S'allume lorsque l'habitacle du véhicule est trop chaud et l'image est sombre ou aucune image ne s'affiche. • S'allume lorsque l'image est détériorée quand la température à l'intérieur du véhicule est trop basse. 	<p>➤ Système de rétroviseur-caméra latéral P. 221</p>	



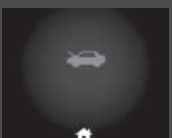



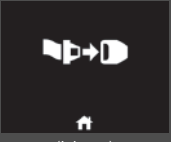

Messages d'avertissement et d'information de l'interface d'information du conducteur





Les messages suivants s'affichent uniquement sur l'interface d'information du conducteur. Appuyer sur la touche  (Accueil), sélectionner  (information), puis appuyer sur la molette de sélection gauche pour voir à nouveau le message avec le témoin de message système allumé.



Message	Condition	Explication
	<ul style="list-style-type: none"> S'affiche lorsque le véhicule n'est plus en mesure de fonctionner en raison d'un dysfonctionnement. 	<ul style="list-style-type: none"> S'arrêter immédiatement dans un endroit sûr.
	<ul style="list-style-type: none"> S'affiche lorsqu'il y a un risque que le véhicule se déplace de manière inattendue après avoir été arrêté en raison d'un dysfonctionnement du véhicule. 	<ul style="list-style-type: none"> Lorsque le véhicule est à l'arrêt, serrer le frein de stationnement. <ul style="list-style-type: none"> ➤ Frein de stationnement P. 500 Faire contrôler le véhicule par un concessionnaire.
	<ul style="list-style-type: none"> S'affiche après que le mode d'alimentation est réglé sur ACCESSOIRES ou MARCHE. 	<ul style="list-style-type: none"> ➤ Activer l'alimentation P. 381
	<p>Modèle à conduite à droite</p> <ul style="list-style-type: none"> S'affiche lorsque la porte conducteur est déverrouillée et ouverte. 	
	<ul style="list-style-type: none"> S'affiche lorsqu'il faut appuyer sur la touche POWER parce que la mise en marche automatique est neutralisée. S'affiche lorsque le mode d'alimentation est à nouveau sur MARCHE et que le véhicule est capable de fonctionner. 	<ul style="list-style-type: none"> ➤ Activation/Désactivation de l'alimentation automatique P. 198 ➤ Activer l'alimentation P. 381

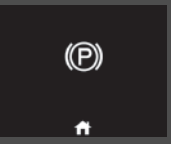

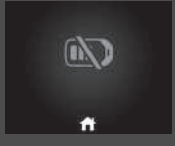

Message	Condition	Explication
	<ul style="list-style-type: none"> • S'affiche si une porte ou le hayon n'est pas complètement fermé(e). • S'affiche si une porte ou le hayon est ouvert(e) pendant la conduite. Le signal sonore retentit. 	<ul style="list-style-type: none"> • Disparaît lorsque toutes les portes et le hayon sont fermés.
	<ul style="list-style-type: none"> • S'affiche en cas d'anomalie du système d'alerte sonore du véhicule. 	<ul style="list-style-type: none"> • Faire immédiatement inspecter le véhicule par un concessionnaire.
	<ul style="list-style-type: none"> • S'affiche lorsque le capot est ouvert. 	<ul style="list-style-type: none"> • Fermer le capot.
	<ul style="list-style-type: none"> • S'affiche en cas d'anomalie du système de charge de la batterie 12 V. 	<ul style="list-style-type: none"> • Faire contrôler le véhicule par un concessionnaire.

Message	Condition	Explication
	<ul style="list-style-type: none"> S'affiche une fois si la température extérieure est inférieure à 3 °C alors que le mode d'alimentation est en position MARCHE. 	<ul style="list-style-type: none"> Il y a un risque que la chaussée soit verglacée et glissante.
	<ul style="list-style-type: none"> S'affiche en cas d'anomalie du système de commande d'éclairage automatique . 	<ul style="list-style-type: none"> S'affiche en roulant - Allumer les phares manuellement et faire contrôler le véhicule par un concessionnaire.
	<ul style="list-style-type: none"> S'affiche en cas d'anomalie des phares. 	<ul style="list-style-type: none"> S'affiche en roulant - Les phares peuvent ne pas être allumés. Dès que les conditions permettent de conduire en toute sécurité, faire vérifier le véhicule par un concessionnaire.
 <p>(blanc)</p>	<ul style="list-style-type: none"> S'affiche lorsque vous réglez le mode d'alimentation sur MARCHE sans avoir attaché la ceinture de sécurité conducteur. 	<ul style="list-style-type: none"> Attacher la ceinture de sécurité correctement avant de commencer à rouler.



Message	Condition	Explication
  (orange)	<ul style="list-style-type: none"> • S'affiche si le blocage de frein automatique est automatiquement annulé lorsqu'il est activé. 	<ul style="list-style-type: none"> • Enfoncer immédiatement la pédale de frein.
 	<ul style="list-style-type: none"> • S'affiche lorsque le système de maintien du frein automatique est désactivé. 	<p>➤ Blocage de frein automatique P. 504</p>
 	<ul style="list-style-type: none"> • S'affiche lorsque la touche de maintien du frein automatique est enfoncée alors que la ceinture de sécurité du conducteur n'est pas bouclée. 	<ul style="list-style-type: none"> • Attacher la ceinture de sécurité du conducteur. <ul style="list-style-type: none"> ➤ Blocage de frein automatique P. 504
 	<ul style="list-style-type: none"> • S'affiche lorsque la touche de maintien du frein automatique est enfoncée sans appuyer sur la pédale de frein, alors que le maintien du frein automatique est en fonctionnement. 	<ul style="list-style-type: none"> • Appuyer sur la touche de maintien du frein automatique tout en enfonçant la pédale de frein. <ul style="list-style-type: none"> ➤ Blocage de frein automatique P. 504



Message	Condition	Explication
	<ul style="list-style-type: none"> S'affiche lorsque le frein de stationnement est appliqué automatiquement lorsqu'il est en marche. 	<ul style="list-style-type: none"> ➤ Blocage de frein automatique P. 504 ➤ Frein de stationnement P. 500
	<ul style="list-style-type: none"> Apparaît lorsque le commutateur du frein de stationnement électrique est actionné sans appuyer sur la pédale de frein alors que le frein de stationnement électrique est en fonctionnement. 	<ul style="list-style-type: none"> Appuyer sur le commutateur de frein de stationnement électrique tout en enfonçant la pédale de frein. <ul style="list-style-type: none"> ➤ Frein de stationnement P. 500
	<ul style="list-style-type: none"> S'affiche lorsque la vitesse du véhicule atteint la vitesse réglée. Deux réglages de vitesses sont possibles pour l'alerte. 	<ul style="list-style-type: none"> ➤ Alerte vitesse P. 164
	<ul style="list-style-type: none"> S'affiche en cas d'anomalie du système de soulèvement automatique du capot. 	<ul style="list-style-type: none"> Faire contrôler le véhicule par un concessionnaire. <ul style="list-style-type: none"> ➤ Système de soulèvement automatique du capot P. 72



Message	Condition	Explication
	<ul style="list-style-type: none"> • S'affiche lorsqu'une anomalie est détectée dans le système d'accès sans clé ou le système de démarrage sans clé. 	<ul style="list-style-type: none"> • S'affiche en permanence - Faire contrôler le véhicule par un concessionnaire.
	<ul style="list-style-type: none"> • S'affiche lorsque la porte est fermée avec le contact sur MARCHE sans que la télécommande d'accès sans clé soit à l'intérieur du véhicule. • S'affiche lorsque le conducteur appuie sur la pédale de frein après la mise en marche automatique sans la télécommande d'accès sans clé dans le véhicule. 	<ul style="list-style-type: none"> • Le message disparaît lorsque la télécommande d'accès sans clé est ramenée à l'intérieur du véhicule et que la porte est fermée. <ul style="list-style-type: none"> ▣ Rappel concernant la télécommande d'accès sans clé P. 200 • Le message disparaît lorsque la télécommande d'accès sans clé est ramenée à l'intérieur du véhicule et que la pédale de frein est actionnée après la mise en marche automatique.
	<ul style="list-style-type: none"> • S'affiche lorsque la pile de la télécommande d'accès sans clé s'affaiblit. 	<ul style="list-style-type: none"> ▣ Remplacement de la pile bouton P. 620
	<ul style="list-style-type: none"> • S'affiche lorsque le contact est sur ACCESSOIRES. • S'affiche après l'ouverture de la porte du conducteur avec le mode d'alimentation sur ACCESSOIRES. 	<p>—</p> <ul style="list-style-type: none"> • Régler le mode d'alimentation sur VEHICULE COUPE. <ul style="list-style-type: none"> ▣ Touche POWER P. 197





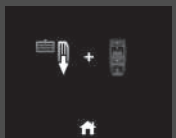

Message	Condition	Explication
	<ul style="list-style-type: none"> S'affiche si la pile de la télécommande d'accès sans clé est trop faible pour démarrer le système d'alimentation ou si la clé n'est pas dans le rayon d'action lors de l'activation du système d'alimentation. Un signal sonore retentit six fois. 	<ul style="list-style-type: none"> Amener le dos de la télécommande d'accès sans clé en contact avec la touche POWER. <ul style="list-style-type: none"> ➤ Si la pile de la télécommande d'accès sans clé est faible P. 649
	<ul style="list-style-type: none"> S'affiche si vous appuyez sur le bouton POWER pendant que le véhicule est en mouvement. 	<ul style="list-style-type: none"> ➤ Système d'alimentation d'urgence désactivé P. 650
	<ul style="list-style-type: none"> S'affiche lorsque la position N est sélectionnée et que le bouton POWER est actionné dans les cinq secondes. Apparaît lorsque le véhicule est arrêté avec la ceinture de sécurité du conducteur non bouclée et qu'il existe un risque que le véhicule roule accidentellement. 	<ul style="list-style-type: none"> Le rapport reste sur N pendant 15 minutes, puis passe automatiquement sur P. <ul style="list-style-type: none"> ➤ Si le conducteur souhaite conserver la transmission sur N (mode lavage de la voiture) P. 391 Appuyer sur le bouton P avant de relâcher la pédale de frein quand le moteur tourne au ralenti, pendant le stationnement ou avant de sortir du véhicule. <ul style="list-style-type: none"> ➤ Changement de rapport P. 388
	<ul style="list-style-type: none"> S'affiche lorsque le conducteur appuie sur le bouton N pendant plus de 2 secondes. 	<ul style="list-style-type: none"> Disparaît lorsque l'on place le levier de changement de vitesse sur une position autre que N. <ul style="list-style-type: none"> ➤ Si le conducteur souhaite conserver la transmission en position N [mode lavage de la voiture] P. 391

Message	Condition	Explication
	<ul style="list-style-type: none"> • S'affiche lorsque la température du système d'alimentation est élevée. 	<ul style="list-style-type: none"> • Votre véhicule a une capacité d'accélération réduite et le démarrage en côte peut être difficile. • Se garer dans un endroit sûr et laisser le système refroidir. ☒ Surchauffe P. 654
	<ul style="list-style-type: none"> • S'affiche lorsque la température de la batterie haute tension est basse. 	<ul style="list-style-type: none"> • Votre véhicule a une capacité d'accélération réduite et le démarrage en côte peut être difficile. • Dans des climats extrêmement froids, maintenir le véhicule remisé dans un garage ou brancher le connecteur de charge. ☒ Charger la batterie haute tension avec un chargeur CA ou CC CCS2 P. 563
	<ul style="list-style-type: none"> • S'affiche après l'allumage du témoin du système de charge de la batterie 12 volts. 	<ul style="list-style-type: none"> • Votre véhicule a une capacité d'accélération réduite et le démarrage en côte peut être difficile. • Contacter immédiatement un concessionnaire.
	<ul style="list-style-type: none"> • S'affiche si le système d'alimentation est en mode de diagnostic. 	<ul style="list-style-type: none"> • Vous pouvez constater que la puissance disponible diminue. Faire contrôler le véhicule par un concessionnaire. • Suite au diagnostic, le témoin du système d'alimentation peut s'allumer. ☒ Indicateur du système d'alimentation P. 111
	<ul style="list-style-type: none"> • S'affiche lorsque le niveau de charge de la batterie haute tension est extrêmement faible. 	<ul style="list-style-type: none"> • En raison d'un faible niveau de charge de la batterie - Charger immédiatement la batterie haute tension.



Message	Condition	Explication
	<ul style="list-style-type: none"> S'affiche lorsque les températures de contrôle de la batterie haute tension et des autres systèmes sont trop basses pour fonctionner (environ -30 °C ou moins). 	<ul style="list-style-type: none"> Vous devez attendre que la température ambiante augmente ou déplacer le véhicule dans un endroit plus chaud. Contacter un concessionnaire si nécessaire.
	<ul style="list-style-type: none"> Apparaît lorsque le connecteur de charge est connecté à la prise. 	<ul style="list-style-type: none"> Le véhicule ne se déplace pas lorsque le connecteur de charge est branché sur la prise.



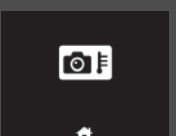
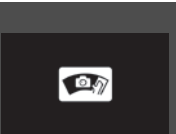

Message	Condition	Explication
	<ul style="list-style-type: none"> • Apparaît lorsqu'il y a un problème avec le système de charge à branchement standard ou avec la prise de la station de charge. 	<ul style="list-style-type: none"> • Ce message uniquement - Il y a peut-être un problème avec la prise de la station de charge. Se reporter aux instructions fournies à la station ou consulter un technicien qualifié. Si la prise fonctionne correctement, faire contrôler le véhicule par un concessionnaire. • S'allume avec l'indicateur de SYSTEME D'ALIMENTATION - Faire contrôler le véhicule par un concessionnaire.
	<ul style="list-style-type: none"> • Apparaît lorsqu'il y a un problème avec le système de charge à branchement rapide ou avec la prise de la station de charge. 	<ul style="list-style-type: none"> • Ce message uniquement - Il y a peut-être un problème avec la prise de la station de charge. Se reporter aux instructions fournies à la station ou consulter un technicien qualifié. Si la prise fonctionne correctement, faire contrôler le véhicule par un concessionnaire. • S'allume avec l'indicateur de SYSTEME D'ALIMENTATION - Faire contrôler le véhicule par un concessionnaire.
	<ul style="list-style-type: none"> • Apparaît lorsque le couvercle de charge est ouvert. 	<ul style="list-style-type: none"> • Fermer le couvercle de charge.  En charge P. 562

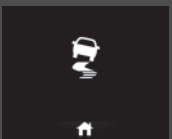
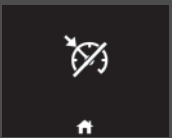

Message	Condition	Explication
	<ul style="list-style-type: none"> S'affiche lorsque la pédale d'accélérateur est enfoncée et que le rapport passe à N. 	<ul style="list-style-type: none"> Retirer le pied de la pédale d'accélérateur. Lors de la conduite, appuyer sur la pédale de frein et actionner le levier de changement de vitesse.
	<ul style="list-style-type: none"> S'affiche lorsque vous déplacez de façon répétée le levier de changement de vitesse entre P et d'autres rapports sur une courte période. 	<ul style="list-style-type: none"> Attendre quelques instants avant de déplacer le levier de changement de vitesse.
	<ul style="list-style-type: none"> S'affiche lorsque le mode d'alimentation est réglé sur ARRET pendant la conduite. 	<ul style="list-style-type: none"> S'arrêter immédiatement dans un endroit sûr, serrer le frein de stationnement puis redémarrer le système d'alimentation. Si le message disparaît, poursuivre la conduite.
	<ul style="list-style-type: none"> S'affiche lorsque l'on essaie de changer de rapport sans relever le pied de la pédale d'accélérateur. 	<ul style="list-style-type: none"> Oter le pied de la pédale d'accélérateur, puis sélectionner un bouton de changement de vitesses.

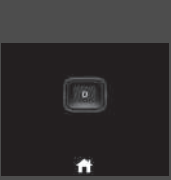

Message	Condition	Explication
	<ul style="list-style-type: none"> • S'affiche lorsque le bouton P est enfoncé alors que le véhicule est en mouvement. • S'affiche si la transmission est placée en position R alors que le véhicule est en marche avant ou en position D alors que le véhicule est en marche arrière. 	<ul style="list-style-type: none"> • S'assurer que le véhicule s'arrête avant d'utiliser le bouton de changement de vitesses.
	<ul style="list-style-type: none"> • S'affiche lorsque l'on essaie de changer de rapport sans appuyer sur la pédale de frein. 	<ul style="list-style-type: none"> • Appuyer sur la pédale de frein, puis sélectionner un bouton de changement de vitesses.
	<ul style="list-style-type: none"> • S'affiche en cas d'anomalie des feux de route automatiques. 	<ul style="list-style-type: none"> • Actionner manuellement la commande des phares. • Si cet événement se produit pendant la conduite avec les feux de route allumés, passer aux feux de croisement.
	<ul style="list-style-type: none"> • S'affiche si le cache de capteur radar est recouvert et empêche le capteur de détecter un véhicule situé devant. • Peut s'afficher en cas de conduite par mauvais temps (pluie, neige, brouillard, etc.) 	<ul style="list-style-type: none"> • Lorsque le capteur radar est sale, arrêter le véhicule dans un endroit sûr et nettoyer le capteur à l'aide d'un chiffon doux. • Si le message ne disparaît pas après avoir nettoyé le cache du capteur, faire contrôler le véhicule par un concessionnaire. <p>  Capteur radar P. 496  Honda Sensing P. 427 </p>

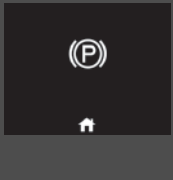
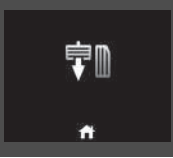
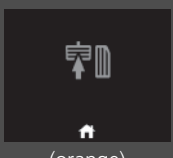

Message	Condition	Explication
	<ul style="list-style-type: none"> • S'affiche si le capteur sonar est recouvert par quelque chose qui empêche le capteur de détecter. • Peut s'afficher en cas de conduite par mauvais temps (pluie, neige, brouillard, etc.) 	<ul style="list-style-type: none"> • Lorsque le capteur de sondeur est sale, arrêter le véhicule dans un endroit sûr et nettoyer le capteur à l'aide d'un chiffon doux. • Si le message ne disparaît pas après avoir nettoyé le cache du capteur, faire contrôler le véhicule par un concessionnaire. <ul style="list-style-type: none"> ➤ Capteurs de sondeur P. 497 ➤ Honda Sensing P. 427
	<ul style="list-style-type: none"> • S'affiche si la température à l'intérieur de la caméra du capteur avant est trop élevée et que certains systèmes d'assistance à la conduite ne peuvent pas être activés. 	<ul style="list-style-type: none"> • Utiliser le système de commande de la climatisation pour refroidir la caméra. • Disparaît - La caméra a été refroidie et les systèmes sont normalement activés. <ul style="list-style-type: none"> ➤ Caméra du capteur avant P. 494 ➤ Honda Sensing P. 427
	<ul style="list-style-type: none"> • Apparaît si la zone autour de la caméra du capteur avant est obstruée par des saletés, de la boue, etc., et empêche la détection d'un véhicule à l'avant. • Peut s'afficher en cas de conduite par mauvais temps (pluie, neige, brouillard, etc.) 	<ul style="list-style-type: none"> • Lorsque la vitre avant est sale, arrêter le véhicule dans un endroit sûr et l'essuyer avec un chiffon doux. • Faire vérifier le véhicule par un concessionnaire si le message ne disparaît pas une fois que la zone autour de la caméra a été nettoyée. <ul style="list-style-type: none"> ➤ Caméra du capteur avant P. 494 ➤ Honda Sensing P. 427





Message	Condition	Explication
	<ul style="list-style-type: none"> S'affiche lorsque la distance par rapport au véhicule situé devant est trop courte tandis que l'ACC est activé. 	<ul style="list-style-type: none"> L'ACC a été automatiquement désactivé. <ul style="list-style-type: none"> ➤ Régulateur de vitesse adaptatif (ACC) avec maintien de distance de sécurité à basse vitesse P. 447
	<ul style="list-style-type: none"> S'affiche lorsqu'on appuie sur la touche RES/+ ou SET/- alors que la distance par rapport au véhicule situé devant est trop courte. 	<ul style="list-style-type: none"> Impossibilité d'activer l'ACC. <ul style="list-style-type: none"> ➤ Régulateur de vitesse adaptatif (ACC) avec maintien de distance de sécurité à basse vitesse P. 447
 <p>(blanc)</p>	<ul style="list-style-type: none"> S'affiche lorsque la ceinture de sécurité du conducteur est détachée alors que votre véhicule est automatiquement arrêté par l'ACC. 	<ul style="list-style-type: none"> L'ACC a été automatiquement désactivé. <ul style="list-style-type: none"> ➤ Régulateur de vitesse adaptatif (ACC) avec maintien de distance de sécurité à basse vitesse P. 447
	<ul style="list-style-type: none"> S'affiche lorsqu'on appuie sur la touche RES/+ ou SET/- alors que la ceinture de sécurité du conducteur est détachée. 	<ul style="list-style-type: none"> Impossibilité d'activer l'ACC. <ul style="list-style-type: none"> ➤ Régulateur de vitesse adaptatif (ACC) avec maintien de distance de sécurité à basse vitesse P. 447
	<ul style="list-style-type: none"> S'affiche si le VSA ou l'antipatinage est activé en même temps que l'ACC. 	<ul style="list-style-type: none"> L'ACC a été automatiquement désactivé. <ul style="list-style-type: none"> ➤ Régulateur de vitesse adaptatif (ACC) avec maintien de distance de sécurité à basse vitesse P. 447
	<ul style="list-style-type: none"> S'affiche lorsque la vitesse du véhicule est trop élevée pour l'activation de l'ACC. 	<ul style="list-style-type: none"> Réduire la vitesse, puis régler l'ACC. <ul style="list-style-type: none"> ➤ Régulateur de vitesse adaptatif (ACC) avec maintien de distance de sécurité à basse vitesse P. 447
	<ul style="list-style-type: none"> S'affiche lorsque l'ACC est désactivé en raison d'une vitesse excessive du véhicule. 	<ul style="list-style-type: none"> Réduire la vitesse, puis réinitialiser l'ACC. <ul style="list-style-type: none"> ➤ Régulateur de vitesse adaptatif (ACC) avec maintien de distance de sécurité à basse vitesse P. 447

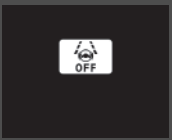

Message	Condition	Explication
	<ul style="list-style-type: none"> S'affiche lorsque le véhicule situé devant reprend la conduite, après l'arrêt automatique de votre véhicule par l'ACC. 	<ul style="list-style-type: none"> Appuyer sur la touche RES/+ ou SET/- ou enfoncer la pédale d'accélérateur pour reprendre la conduite. <ul style="list-style-type: none"> ☒ Régulateur de vitesse adaptatif (ACC) avec maintien de distance de sécurité à basse vitesse P. 447
	<ul style="list-style-type: none"> S'affiche lorsque le levier de vitesses est placé dans une position autre que D alors que l'ACC est activé. 	<ul style="list-style-type: none"> L'ACC a été automatiquement désactivé. <ul style="list-style-type: none"> ☒ Régulateur de vitesse adaptatif (ACC) avec maintien de distance de sécurité à basse vitesse P. 447
	<ul style="list-style-type: none"> S'affiche lorsque la touche RES/+ ou SET/- est actionnée alors que le levier de vitesse est dans une position autre que D. 	<ul style="list-style-type: none"> Impossibilité d'activer l'ACC. <ul style="list-style-type: none"> ☒ Régulateur de vitesse adaptatif (ACC) avec maintien de distance de sécurité à basse vitesse P. 447
	<ul style="list-style-type: none"> S'affiche lorsque le véhicule est arrêté en très forte pente alors que l'ACC est activé. 	<ul style="list-style-type: none"> L'ACC a été automatiquement désactivé. <ul style="list-style-type: none"> ☒ Régulateur de vitesse adaptatif (ACC) avec maintien de distance de sécurité à basse vitesse P. 447
	<ul style="list-style-type: none"> S'affiche lorsqu'on appuie sur la touche RES/+ ou SET/- alors que le véhicule est à l'arrêt en très forte pente. 	<ul style="list-style-type: none"> Impossibilité d'activer l'ACC. <ul style="list-style-type: none"> ☒ Régulateur de vitesse adaptatif (ACC) avec maintien de distance de sécurité à basse vitesse P. 447

Message	Condition	Explication
	<ul style="list-style-type: none"> S'affiche lorsque le frein de stationnement est appliqué automatiquement tandis que l'ACC est activé. 	<ul style="list-style-type: none"> L'ACC a été automatiquement désactivé. <ul style="list-style-type: none"> ➤ Régulateur de vitesse adaptatif (ACC) avec maintien de distance de sécurité à basse vitesse P. 447 ➤ Frein de stationnement P. 500
	<ul style="list-style-type: none"> S'affiche lorsqu'on appuie sur la touche RES/+ ou SET/- alors que le frein de stationnement est serré. 	<ul style="list-style-type: none"> Impossibilité d'activer l'ACC. <ul style="list-style-type: none"> ➤ Régulateur de vitesse adaptatif (ACC) avec maintien de distance de sécurité à basse vitesse P. 447 ➤ Frein de stationnement P. 500
	<ul style="list-style-type: none"> S'affiche lorsque l'on appuie sur la touche RES/+ ou SET/- alors que le véhicule se déplace et que la pédale de frein est enfoncée. 	<ul style="list-style-type: none"> Impossibilité d'activer l'ACC. <ul style="list-style-type: none"> ➤ Régulateur de vitesse adaptatif (ACC) avec maintien de distance de sécurité à basse vitesse P. 447
 <p>(orange)</p>	<ul style="list-style-type: none"> S'affiche si l'ACC est désactivé tandis que le véhicule est arrêté automatiquement par l'ACC. 	<ul style="list-style-type: none"> Enfoncer immédiatement la pédale de frein.
	<ul style="list-style-type: none"> S'affiche si le contrôle à pédale unique est annulé lorsque le véhicule est arrêté automatiquement par le contrôle à pédale unique. 	<ul style="list-style-type: none"> Enfoncer immédiatement la pédale de frein.
	<ul style="list-style-type: none"> Clignote quand le système détecte une collision possible. Le signal sonore retentit. 	<ul style="list-style-type: none"> Prendre les mesures appropriées pour éviter toute collision (freiner, changer de voie, etc.) <ul style="list-style-type: none"> ➤ Régulateur de vitesse adaptatif (ACC) avec maintien de distance de sécurité à basse vitesse P. 447 ➤ Système de freinage automatique d'urgence (CMBS) P. 430 ➤ Commande de freinage à basse vitesse P. 441



Message	Condition	Explication
	<ul style="list-style-type: none"> • Apparaît lorsque le système de notification de départ de la voiture devant est activé. 	<ul style="list-style-type: none"> ▣ Système de notification de changement de voie de la voiture devant P. 484
 <p>(orange)</p>	<ul style="list-style-type: none"> • S'affiche si le véhicule est sur le point de dévier en dehors d'une voie détectée. 	<ul style="list-style-type: none"> • Prendre le contrôle direct de la direction et maintenir le véhicule au centre de la voie. Le message disparaît après un certain temps. <ul style="list-style-type: none"> ▣ Système d'assistance au maintien dans la voie de circulation (LKAS) P. 467 ▣ Système de détection du changement de voie P. 478
 <p>(rouge)</p>	<ul style="list-style-type: none"> • Apparaît si le conducteur a seulement les mains posées sur le volant ou ne tient pas du tout le volant et que le véhicule s'apprête à franchir la voie détectée. Un signal sonore retentit également. • Clignote si le conducteur a seulement les mains posées sur le volant ou ne tient pas du tout le volant. Un signal sonore retentit également. Si le conducteur continue à conduire ainsi, le signal sonore devient un signal long et le système d'assistance au maintien dans la voie de circulation se désactive. 	<ul style="list-style-type: none"> • Prendre le contrôle direct de la direction et maintenir le véhicule au centre de la voie. Le message disparaît après un certain temps. <ul style="list-style-type: none"> ▣ Système d'assistance au maintien dans la voie de circulation (LKAS) P. 467 • Prendre le contrôle direct de la direction ; le message disparaît. <ul style="list-style-type: none"> ▣ Système d'assistance au maintien dans la voie de circulation (LKAS) P. 467

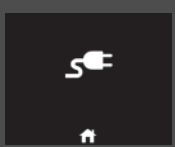
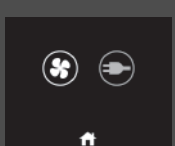

Message	Condition	Explication
 <p>(blanc)</p>	<ul style="list-style-type: none"> S'affiche lorsque le véhicule risque de rouler en dehors d'une voie détectée. De même, le système de détection du changement de voie dirige le véhicule pour aider le conducteur à rester dans sa voie de circulation. 	<ul style="list-style-type: none"> Prendre le contrôle direct de la direction et maintenir le véhicule au centre de la voie. Le message disparaît après un certain temps. <ul style="list-style-type: none"> ► Système de détection du changement de voie P. 478
	<ul style="list-style-type: none"> Apparaît lorsque le système LKAS est en cours de fonctionnement ou lorsque la touche LKAS est enfoncée, mais un système associé au LKAS présente un problème. Le système LKAS est automatiquement annulé. Le signal sonore retentit simultanément. 	<ul style="list-style-type: none"> Si d'autres indicateurs de système s'allument, tels que le VSA, l'ABS et le système de freinage, prendre les dispositions nécessaires. <ul style="list-style-type: none"> ► Témoins P. 106
	<ul style="list-style-type: none"> Apparaît si l'ACC ne peut être réglé en raison d'une accélération répétée, d'une conduite sur une longue pente ou d'un poids excessif du véhicule. Apparaît juste avant l'annulation automatique de l'ACC en raison d'une accélération répétée, d'une conduite sur une longue pente ou d'un poids excessif du véhicule. (S'ouvre automatiquement jusqu'à ce que la distance entre votre véhicule et le véhicule situé devant corresponde à la valeur maximale définie dans les paramètres de distance.) 	<ul style="list-style-type: none"> Patience quelques instants, puis réinitialiser l'ACC. <ul style="list-style-type: none"> ► Régulateur de vitesse adaptatif (ACC) avec maintien de distance de sécurité à basse vitesse P. 447 L'ACC est annulé automatiquement. <ul style="list-style-type: none"> ► Régulateur de vitesse adaptatif (ACC) avec maintien de distance de sécurité à basse vitesse P. 447

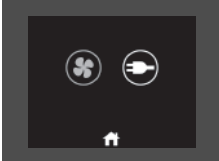
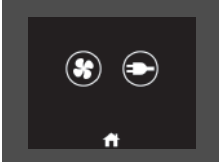
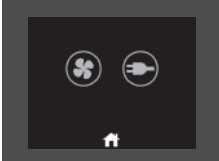
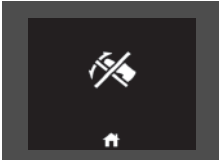
Message	Condition	Explication
	<ul style="list-style-type: none"> Apparaît lorsque la touche SET/-, RES/+, CANCEL, intervalle ou LIM est enfoncée alors que l'ACC, le limiteur de vitesse réglable ou le limiteur de vitesse intelligent est désactivé. 	<ul style="list-style-type: none"> Après avoir appuyé sur la touche , appuyer sur la touche SET/-, RES/+, CANCEL, intervalle ou LIM. <ul style="list-style-type: none"> ➤ Limiteur de vitesse réglable P. 405 ➤ Limiteur de vitesse intelligent P. 410 ➤ Régulateur de vitesse adaptatif (ACC) avec maintien de distance de sécurité à basse vitesse P. 447
	<ul style="list-style-type: none"> Apparaît lorsque la touche d'intervalle est enfoncée en mode limiteur de vitesse réglable/limiteur de vitesse intelligent. 	<ul style="list-style-type: none"> Après une commutation sur l'ACC, appuyer sur la touche d'intervalle. <ul style="list-style-type: none"> ➤ Limiteur de vitesse réglable P. 405 ➤ Limiteur de vitesse intelligent P. 410 ➤ Régulateur de vitesse adaptatif (ACC) avec maintien de distance de sécurité à basse vitesse P. 447
	<ul style="list-style-type: none"> Apparaît lorsque le système de commande de freinage à basse vitesse est activé. 	<p>—</p>
 <p>(blanc)</p>	<ul style="list-style-type: none"> Apparaît lorsque le véhicule est amené dans un état de déplacement rendu possible par la mise en marche automatique. 	<ul style="list-style-type: none"> Appuyer sur la pédale de frein pour démarrer le véhicule.

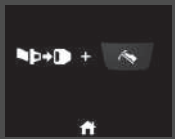
Message	Condition	Explication
	<ul style="list-style-type: none"> • Apparaît lorsque l'arrêt automatique est désactivé. 	<ul style="list-style-type: none"> ► Touche POWER P. 197
	<ul style="list-style-type: none"> • Apparaît lorsque le connecteur de charge a échoué. 	<ul style="list-style-type: none"> • Débrancher le connecteur de charge à l'aide du câble de déverrouillage. <ul style="list-style-type: none"> ► En cas d'impossibilité de désengager le connecteur de charge P. 673
	<ul style="list-style-type: none"> • Apparaît après avoir réglé le mode d'alimentation sur MOTEUR COUPE sans brancher le connecteur de charge alors que la température ambiante est basse. 	<ul style="list-style-type: none"> • Brancher le connecteur de charge pour améliorer le démarrage à froid.
	<ul style="list-style-type: none"> • Apparaît lorsque la charge n'est pas disponible en raison d'une forte consommation électrique. 	<ul style="list-style-type: none"> • Augmenter ou baisser la température de la climatisation pour pouvoir charger la batterie haute tension.

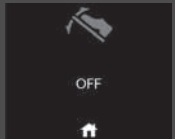
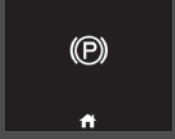
Message	Condition	Explication
	<ul style="list-style-type: none"> • Apparaît lorsque la charge n'est pas disponible en raison d'une forte consommation électrique. 	<ul style="list-style-type: none"> • Réduire la consommation électrique de la prise de courant alternatif pour pouvoir charger la batterie haute tension.
	<ul style="list-style-type: none"> • Apparaît lorsque la charge n'est pas disponible en raison d'une forte consommation électrique. 	<ul style="list-style-type: none"> • Augmenter ou baisser la température de la climatisation ou réduire la consommation électrique de la prise de courant alternatif pour charger la batterie haute tension.
	<ul style="list-style-type: none"> • Apparaît lorsque la charge n'est pas disponible en raison d'une forte consommation électrique. 	<ul style="list-style-type: none"> • Réduire la consommation électrique du véhicule pour charger la batterie haute tension.
	<ul style="list-style-type: none"> • Apparaît lorsque le système de contrôle à pédale unique est provisoirement indisponible. 	<ul style="list-style-type: none"> • Patienter quelques instants, puis mettre le système de contrôle à pédale unique en marche.
	<ul style="list-style-type: none"> • Apparaît lorsque le système de contrôle à pédale unique ne peut pas être utilisé car le pilote de stationnement est activé. 	<ul style="list-style-type: none"> • Désactiver le pilote de stationnement, puis activer le système de contrôle à pédale unique.

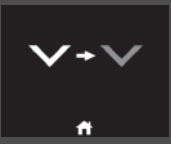
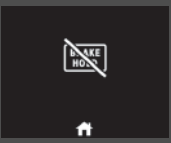
Message	Condition	Explication
	<ul style="list-style-type: none"> Apparaît lorsque le bouton de contrôle à pédale unique est enfoncé alors que la ceinture de sécurité du conducteur est détachée. 	<ul style="list-style-type: none"> Attacher la ceinture de sécurité, puis appuyer sur le bouton de contrôle à pédale unique.
	<ul style="list-style-type: none"> Apparaît lorsque le bouton de contrôle à pédale unique est enfoncé sans que la pédale de frein ne soit enfoncée. 	<ul style="list-style-type: none"> Enfoncer la pédale de frein, puis appuyer sur le bouton de contrôle à pédale unique.
	<ul style="list-style-type: none"> Apparaît lorsque le fonctionnement du système de contrôle à pédale unique est automatiquement annulé. 	<ul style="list-style-type: none"> Patience quelques instants, puis activer le système de contrôle à pédale unique.
	<ul style="list-style-type: none"> Apparaît lorsque le système de contrôle à pédale unique est automatiquement désactivé lorsque l'ACC est activé. 	—
	<ul style="list-style-type: none"> Apparaît lorsque le système de contrôle à pédale unique est automatiquement désactivé lorsque le pilote de stationnement est activé. 	—
	<ul style="list-style-type: none"> Apparaît lorsque le système de contrôle à pédale unique est automatiquement désactivé lorsque le frein de stationnement est engagé. 	—

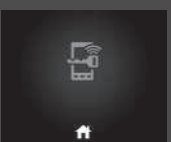

Message	Condition	Explication
	<ul style="list-style-type: none"> • Apparaît lorsque la décélération a diminué. 	<p>➤ Contrôle à pédale unique P. 398</p>
	<ul style="list-style-type: none"> • Apparaît lorsque le système de blocage de frein automatique ne peut pas être utilisé du fait de l'activation du contrôle à pédale unique. 	<p>—</p>
	<ul style="list-style-type: none"> • Apparaît en cas d'anomalie au niveau du système de clé numérique. 	<ul style="list-style-type: none"> • Faire contrôler le véhicule par un concessionnaire.
	<ul style="list-style-type: none"> • Apparaît après l'ouverture de la porte du conducteur avec le mode d'alimentation réglé sur MARCHE. 	<ul style="list-style-type: none"> • Régler le mode d'alimentation sur ARRET et prendre la clé avec soi en quittant le véhicule.

Message	Condition	Explication
	<ul style="list-style-type: none"> • Apparaît avant de quitter le véhicule et si une porte arrière a été ouverte peu de temps avant la mise en marche du véhicule afin de vous rappeler de vérifier la présence de tout passager ou élément présent sur les sièges arrière lorsque vous quittez le véhicule. 	<ul style="list-style-type: none"> • Vérifier la présence de passagers ou d'éléments sur le siège arrière avant de quitter le véhicule. ➤ Rappel de siège arrière P. 230

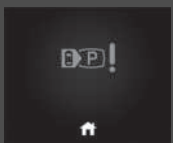
Modèles avec pilote de stationnement Honda

Message	Condition	Explication
	<ul style="list-style-type: none"> • Apparaît en cas d'anomalie du système de pilote de stationnement Honda. 	<ul style="list-style-type: none"> • Faire contrôler le véhicule par un concessionnaire.

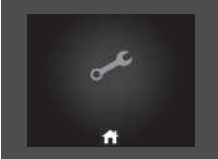
Modèles avec système de rappel d'entretien

Message	Condition	Explication
	<ul style="list-style-type: none"> • Apparaît lorsqu'une opération d'entretien est requise dans moins de 30 jours. 	<ul style="list-style-type: none"> • Le nombre de jours restants est actualisé quotidiennement. ➤ Système de rappel d'entretien* P. 582
	<ul style="list-style-type: none"> • Apparaît lorsqu'une opération d'entretien est requise dans moins de 10 jours. 	<ul style="list-style-type: none"> • L'entretien indiqué doit être effectué dès que possible. ➤ Système de rappel d'entretien* P. 582
	<ul style="list-style-type: none"> • Apparaît lorsque l'opération d'entretien indiquée n'a toujours pas été effectuée après que le décompte des jours restants a atteint 0. 	<ul style="list-style-type: none"> • L'échéance de l'entretien a expiré. L'entretien doit être effectué immédiatement et le système de rappel d'entretien réinitialisé. ➤ Système de rappel d'entretien* P. 582

Jauges

Les jauges incluent le compteur de vitesse, la jauge de niveau de charge de la batterie haute tension, la jauge **POWER/CHARGE** et les témoins correspondants. Ces différentes informations s'affichent lorsque le mode d'alimentation est sur MARCHE.

Compteur de vitesse

Affiche la vitesse en km/h ou en mph.

Jauge de niveau de charge de la batterie haute tension

Indique le niveau de charge de la batterie haute tension.

Jauge POWER/CHARGE

Moteur électrique

Les relevés du côté **POWER** reflètent le niveau d'alimentation du moteur électrique.

Charge de la batterie en cours

Les relevés du côté **CHARGE** reflètent le niveau de charge de la batterie haute tension.

Odomètre

Indique le nombre total de kilomètres ou de miles accumulés par le véhicule.

Compteur de vitesse

Le compteur de vitesse et les mesures affichées peuvent être réglés pour afficher les valeurs en km/h et mph.

➤ **Changement de l'unité** P. 169

Jauge de niveau de charge de la batterie haute tension

Le niveau de charge de la batterie haute tension peut diminuer dans les conditions suivantes :

- Lorsque la batterie 12 V a été remplacée.
- Lorsque la batterie 12 V a été débranchée.
- Lorsque le système de commande de la batterie haute tension corrige ses relevés.

Le relevé du niveau de charge sera corrigé automatiquement en cours de route.

Les variations de température de la batterie haute tension peuvent augmenter ou diminuer la capacité de charge de la batterie. Si les changements de température modifient la capacité de la batterie, le nombre de témoins au niveau de la jauge de niveau de charge de la batterie peut également changer, même si la charge reste la même.

■ Température ambiante

Indique la température extérieure en degrés Celsius.

Si la température extérieure est inférieure à 3 °C au moment où le mode d'alimentation est mis sur MARCHE, l'indicateur de température extérieure clignote pendant 10 secondes.

■ Correction du cadran de température extérieure

Corriger l'indication de température de ± 3 °C maximum si elle semble incorrecte.

■ Système de reconnaissance des panneaux de signalisation

Affiche les panneaux de signalisation lors de la conduite.

Le témoin clignote lorsque la vitesse maximale du panneau de signalisation est détectée par le système de reconnaissance des panneaux de signalisation.

■ Mode actuel de l'ACC avec maintien de distance de sécurité à basse vitesse et système d'assistance au maintien dans la voie de circulation

Affiche le mode actuel de l'ACC avec maintien de distance de sécurité à basse vitesse et système d'assistance au maintien dans la voie de circulation.

➤ **Régulateur de vitesse adaptatif (ACC) avec maintien de distance de sécurité à basse vitesse** P. 447

➤ **Système d'assistance au maintien dans la voie de circulation (LKAS)** P. 467

» Température ambiante

Le capteur de température se trouve dans le pare-chocs avant.

La chaleur dégagée par la chaussée ainsi que l'échappement peuvent affecter l'indication de température lorsque la vitesse du véhicule est inférieure à 30 km/h.

Il peut parfois s'écouler plusieurs minutes avant que l'affichage ne soit mis à jour suite à la stabilisation de l'indication de température.

L'indication de température peut être réglée.

➤ **Fonctions personnalisées** P. 327

» Système de reconnaissance des panneaux de signalisation

Il est possible d'activer et de désactiver l'alerte d'excès de vitesse du système de reconnaissance des panneaux de signalisation.

➤ **Fonctions personnalisées** P. 327

Interface d'information du conducteur

L'interface d'information du conducteur affiche des informations telles que l'estimation de la distance pouvant être parcourue et l'économie d'énergie du véhicule. Elle affiche en outre des messages importants tels que des avertissements ou d'autres informations utiles.

■ Basculement de l'affichage

■ Accès au contenu de l'écran

Appuyer sur la touche  (accueil), puis faire défiler la molette gauche de sélection vers le contenu à afficher. Appuyer sur la molette gauche de sélection pour voir les informations détaillées.







» Basculement de l'affichage

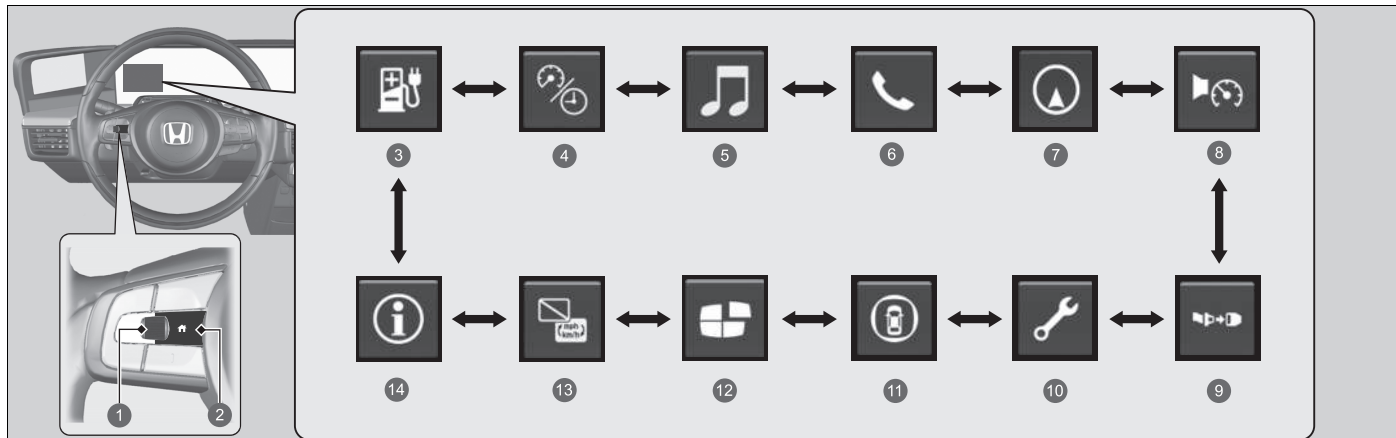





Pour revenir à l'écran précédent, appuyer sur la touche  (retour).

Il est possible d'ajouter ou de supprimer le contenu du compteur.

» **Personnalisation de l'écran** P. 168



- ❶ Molette gauche de sélection
- ❷ Touche  (Accueil)
- ❸ Autonomie et énergie  P. 159
- ❹ Vitesse et temps  P. 161
- ❺ Audio  P. 162
- ❻ Téléphone  P. 162
- ❼ Navigation  P. 163

- ❽ Alarme de vitesse  P. 164
- ❾ Ceintures de sécurité  P. 165
- ❿ Entretien*  P. 165
- ⓫ Assistance de sécurité  P. 166
- ⓬ Personnaliser l'affichage  P. 168
- ⓭ Aucune modification de contenu/d'unité  P. 169
- ⓮ Informations  P. 169

Plage / Consommation d'énergie / Totaliseur partiel

Faire défiler la molette gauche de sélection pour passer du totaliseur partiel A au totaliseur partiel B.

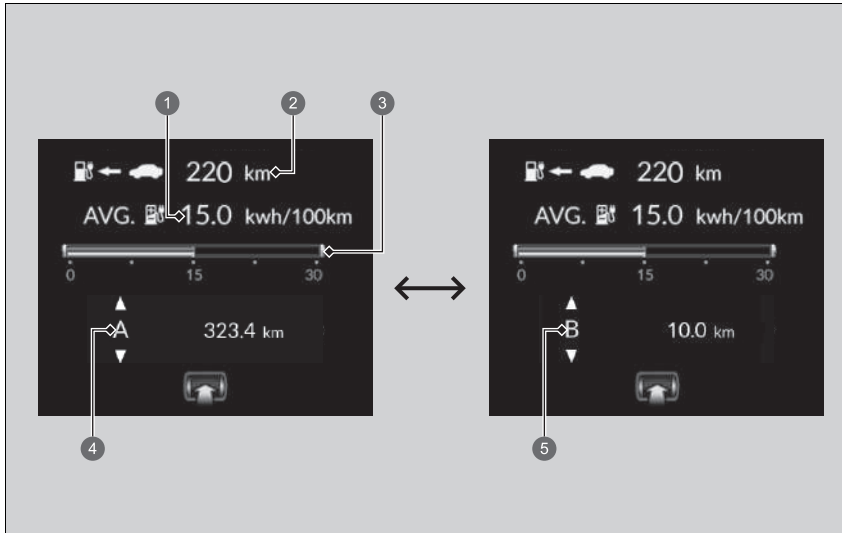

- ❶ Consommation d'énergie moyenne
- ❷ Plage
- ❸ Consommation d'énergie instantanée
- ❹ Totaliseur partiel A
- ❺ Totaliseur partiel B

■ Totaliseur partiel

Indique le nombre total de kilomètres ou de miles parcourus par le véhicule depuis la dernière remise à zéro. Les compteurs A et B peuvent être utilisés pour mesurer deux trajets indépendants.

Mise à zéro d'un totaliseur partiel

Pour réinitialiser le totaliseur partiel et l'afficher, appuyer sur la molette gauche de sélection, puis sélectionner **Réinitialiser**. Le compteur quotidien est remis à zéro et affiche **0.0**.

■ Consommation d'énergie moyenne

Indique la consommation d'énergie moyenne estimée pour chaque totaliseur partiel en kWh/100km ou miles/kWh. L'affichage est régulièrement mis à jour. Lorsqu'un totaliseur partiel est réinitialisé, la consommation moyenne d'énergie l'est également.

■ Consommation d'énergie instantanée

Indique la consommation d'énergie instantanée dans un graphique en kWh/100km ou miles/kWh.

■ Autonomie

Indique la distance estimée qu'il est possible de parcourir avec l'énergie restante. Cette estimation est basée sur la consommation d'énergie des trajets précédents et la charge restante de la batterie haute tension.

» Totaliseur partiel

Basculer entre le totaliseur partiel A et le totaliseur partiel B en tournant la molette gauche de sélection.

» Consommation d'énergie moyenne

Il est possible de modifier l'échéance de réinitialisation de la consommation d'énergie moyenne.

► **Fonctions personnalisées** P. 327

» Autonomie

La plage de vitesses affichée est uniquement une estimation et peut différer de la distance réelle parcourue par le véhicule.

■ Vitesse et temps

Faire défiler la molette gauche de sélection pour passer du totaliseur partiel A au totaliseur partiel B.

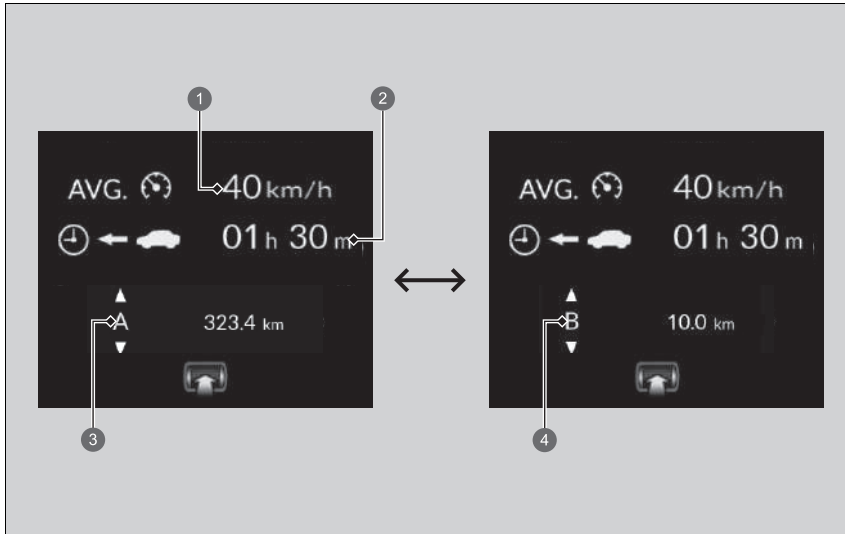

- ① Vitesse moyenne
- ② Temps écoulé
- ③ Totaliseur partiel A
- ④ Totaliseur partiel B

■ Totaliseur partiel

➤ **Totaliseur partiel** P. 160

■ Temps écoulé

Indique le temps écoulé depuis la réinitialisation du Trajet A ou B.

■ Vitesse moyenne

Indique la vitesse moyenne en km/h depuis la réinitialisation du Trajet A ou B.

■ Audio

Indique les informations audio actuelles.

➤ **Fonctionnement de base** P. 257

■ Téléphone

Indique les informations actuelles du téléphone.

➤ **Système de téléphone mains libres** P. 344

⌘ Temps écoulé

Il est possible de modifier l'échéance de réinitialisation du temps écoulé.

➤ **Fonctions personnalisées** P. 327

⌘ Vitesse moyenne

Il est possible de modifier l'échéance de réinitialisation de la vitesse moyenne.

➤ **Fonctions personnalisées** P. 327

Navigation

■ Boussole

Affiche l'écran de la boussole.

■ Détail des changements de direction

Lorsque le guidage de la conduite est fourni par le système de navigation, par Android Auto ou Apple CarPlay, le détail des changements de direction jusqu'à destination s'affiche.

➤ Se reporter au manuel du système de navigation

➤ **Android Auto** P. 313

➤ **Apple CarPlay** P. 309

Navigation

Il est possible de sélectionner l'activation ou la désactivation de l'affichage des changements de direction pendant le guidage.

➤ **Fonctions personnalisées** P. 327

Lorsque la boussole ou le détail des changements de direction s'affichent, il est possible de contrôler certaines fonctions du système de navigation sur l'interface d'information du conducteur en faisant défiler la molette de sélection.

➤ **Se reporter au manuel du système de navigation**

Alerte vitesse

Active l'alerte de vitesse et modifie le réglage de l'alerte de vitesse.

Faire défiler la molette gauche de sélection, le paramètre de l'alarme de vitesse se modifie comme suit :

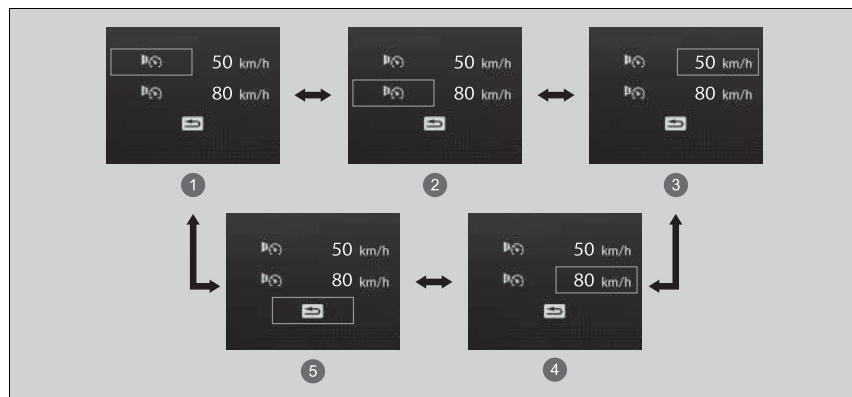

- ① Alarme de vitesse 1 activée/désactivée*1
- ② Alarme de vitesse 2 activée/désactivée*1
- ③ Alarme de vitesse 1 Réglage de vitesse [50 km/h*1]
- ④ Alarme de vitesse 2 Réglage de vitesse [80 km/h*1]
- ⑤ Retour

*1 : Réglage par défaut

■ Ceintures de sécurité

S'affiche lorsque l'une des ceintures de sécurité est bouclée ou débouclée.

■ Entretien *

Affiche le système de rappel d'entretien.

🔧 **Système de rappel d'entretien*** P. 582

■ Système d'assistance de sécurité

Indique l'état du système de détection du changement de voie, du système de surveillance de l'angle mort (BSI)*, du système de commande de freinage à basse vitesse et du CMBS en indiquant marche, arrêt ou défaillance à l'aide de couleurs et de lettres.

Les couleurs suivantes indiquent l'état de l'un des systèmes mentionnés ci-dessus :

- Vert : Le système est activé.
- Gris : Le système est désactivé.
- Orange : Le système présente une anomalie.

☒ Système d'assistance de sécurité

Si un système est indiqué par la couleur ambre, faire vérifier le véhicule par un concessionnaire immédiatement.

Pour activer ou désactiver chaque système, commencer par tourner la molette gauche de sélection pour basculer entre les écrans. Sur l'écran suivant, le système peut être sélectionné pour l'activer ou le désactiver.

- ☒ **Activation et désactivation du système de détection du changement de voie** P. 481
- ☒ **Activation et désactivation du système de surveillance de l'angle mort (BSI)** P. 426
- ☒ **Activation et désactivation du système** P. 444
- ☒ **Activation et désactivation du système CMBS** P. 434

Il est également possible de confirmer l'état de chaque fonction par la couleur du témoin d'assistance de sécurité.

- ☒ **Témoin d'assistance de sécurité (orange)** P. 125
- ☒ **Témoin d'assistance de sécurité (vert/gris)** P. 128

Même lorsque l'icône de la commande de freinage à basse vitesse est verte, si le capteur de stationnement est désactivé pour l'arrière uniquement, l'assistance au freinage ne fonctionnera pas en marche arrière.

- ☒ **Désactivation de tous les capteurs arrière** P. 516

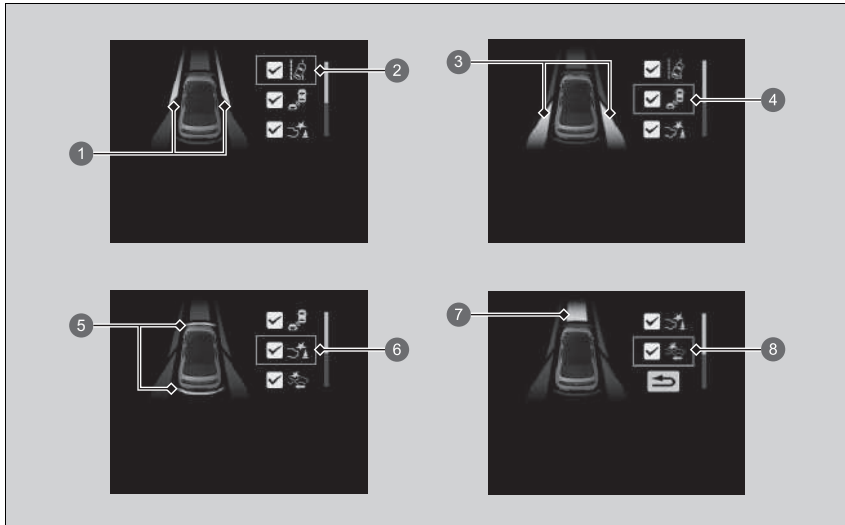

- ① Zone d'informations pour le système de détection du changement de voie
- ② Icône du système de détection du changement de voie et informations d'état
- ③ Zone d'informations pour le système de surveillance de l'angle mort (BSI)*
- ④ Icône du système de surveillance de l'angle mort (BSI)* et informations d'état
- ⑤ Zone d'informations pour la commande de freinage à basse vitesse
- ⑥ Icône de la commande de freinage à basse vitesse et informations d'état
- ⑦ Zone d'informations pour le CMBS
- ⑧ Icône d'état et informations d'état

* Non disponible sur tous les modèles



■ Personnalisation de l'écran

Modifier les paramètres selon les besoins.

■ Organisation du contenu

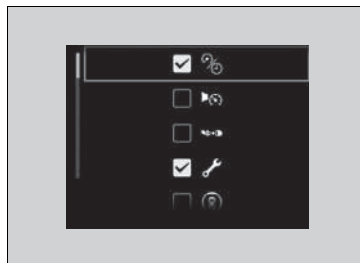
Il est possible de choisir les icônes à afficher sur l'écran d'accueil.



1. Faire défiler la molette gauche de sélection pour sélectionner , puis appuyer sur la molette gauche de sélection.
2. Faire défiler la molette gauche de sélection pour sélectionner , puis appuyer sur la molette gauche de sélection.
3. Tourner la molette de sélection gauche pour faire défiler les icônes, puis appuyer dessus pour les sélectionner ou les désélectionner.

►► Personnalisation de l'écran

Les icônes apparaissant en gris ne peuvent être supprimées de l'écran accueil.

■ Changement de l'unité

Permet d'afficher une autre unité de vitesse sur l'interface d'information du conducteur et de régler l'affichage des mesures en km/h ou en mph.

Appuyer sur la molette de sélection gauche et la maintenir enfoncée lors de la sélection de  sur l'interface d'information du conducteur. A chaque pression sur la molette, l'unité passe de km/h à mph ou vice versa. Après cela, un écran de confirmation s'affiche pendant quelques secondes.

■ Informations

☒ Messages d'avertissement et d'information de l'interface d'information du conducteur P. 130

■ Autonomie de la batterie



Affiche l'état actuel de la batterie haute tension. La couleur du cercle représente l'état actuel de la batterie haute tension.

- Vert : En charge
- Orange : La batterie haute tension est pratiquement déchargée (15 % restant environ)
- Blanc : Situation autre que ci-dessus ou batterie complètement chargée

☒ Autonomie de la batterie

Si la couleur orange est affichée, charger la batterie haute tension dès que possible.

■ Programme de pré-conditionnement du système de climatisation

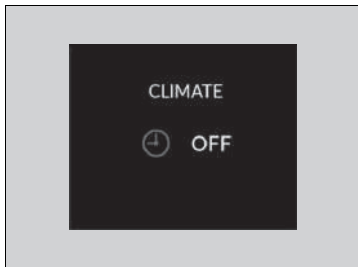

Affiche l'état actuel du système de commande de la climatisation à minuterie.

➤ **Réglage du programme de pré-conditionnement du système de climatisation** P. 323

■ Durée de charge restante

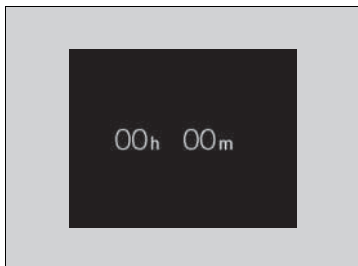

Affiche l'état de charge actuel.

➤ **En charge** P. 562

Commandes

Ce chapitre explique comment utiliser les diverses commandes nécessaires à la conduite.

Verrouillage et déverrouillage des portes	
Clé.....	172
Signal de la télécommande d'accès sans clé trop faible.....	174
Verrouillage/déverrouillage des portes de l'extérieur.....	175
Verrouillage/déverrouillage des portes de l'intérieur.....	182
Verrous de sécurité pour enfants.....	184
Marqueurs NFC.....	185
Hayon	186

Système de sécurité	
Système d'immobilisation.....	188
Alarme du système de sécurité.....	189
Capteurs à ultrasons*.....	191
Capteur d'inclinaison*.....	192
Super-verrouillage*.....	193
Vitres	194
Utilisation des commutateurs autour du volant	
Touche POWER.....	197
Eclairage.....	201
Feux de route automatiques.....	206

Essuie-glaces et lave-glaces.....	210
Touche de désembueur arrière.....	213
Réglage du volant de direction.....	214
Réglage de chaque type de rétroviseur	
Système de rétroviseur caméra central*.....	215
Rétroviseur intérieur*.....	220
Système de rétroviseur-caméra latéral.....	221
Sièges	227
Équipement de confort intérieur	235
Système de commande de la climatisation	247

* Non disponible sur tous les modèles

Clé

Ce véhicule est livré avec la clé suivante :

Télécommande d'accès sans clé



Utiliser les clés pour démarrer et arrêter le système d'alimentation, ainsi que pour verrouiller et déverrouiller toutes les portes, le hayon et le couvercle de charge.

Clé intégrée

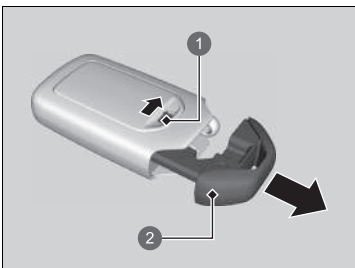

La clé intégrée peut être utilisée pour verrouiller/déverrouiller les portes lorsque la pile de la télécommande d'accès sans clé est déchargée et que le verrouillage/déverrouillage centralisé des portes est désactivé.

Pour déposer la clé intégrée, faire coulisser le bouton de déverrouillage puis extraire la clé. Pour remettre la clé intégrée, l'enfoncer dans la télécommande jusqu'à ce qu'elle produise un déclic.

- 1 Bouton d'ouverture
- 2 Clé intégrée

Clé

Toutes les clés sont équipées d'un système d'immobilisation. Le système d'immobilisation permet de protéger le véhicule contre le vol.

Système d'immobilisation P. 188

Suivre les conseils suivants pour éviter tout dommage aux clés :

- Ne pas laisser les clés à la lumière directe du soleil ou dans des endroits où la température ou l'humidité est élevée.
- Ne pas faire tomber les clés, ni poser d'objets lourds dessus.
- Conserver les clés loin des liquides, de la poussière et le sable.
- Ne pas démonter les clés sauf pour remplacer la pile.

Si les circuits de clés sont endommagés, il est possible que le système d'alimentation ne puisse pas être activé et que la télécommande ne fonctionne pas.

Si les clés ne fonctionnent pas correctement, les faire vérifier par un réparateur agréé.

Il est possible d'activer ou de désactiver le système de commande de la climatisation à l'aide de la télécommande d'accès sans clé.

Pré-conditionnement du système de climatisation à distance P. 250

■ Etiquette de numéro de clé

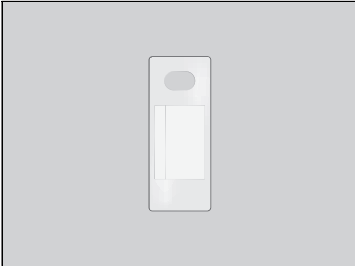

Elle comporte un numéro nécessaire en cas d'achat d'une clé de rechange.

▣ Etiquette de numéro de clé

Conserver l'étiquette de numéro de clé séparément de la clé, dans un endroit sûr, hors du véhicule.

Contacter un réparateur agréé pour acheter une clé supplémentaire.

Contacter un concessionnaire si la clé est perdue et si le système d'alimentation ne peut pas être activé.

Signal de la télécommande d'accès sans clé trop faible

Le véhicule émet des ondes radio pour localiser la télécommande d'accès sans clé lors du verrouillage/déverrouillage des portes, du hayon et du couvercle de charge ou pour activer le système d'alimentation.

Dans les cas suivants, le verrouillage/déverrouillage des portes et du hayon ou l'activation du système d'alimentation peut être neutralisé(e) ou le fonctionnement peut être instable :

- Des ondes radio puissantes sont émises par un équipement proche.
- La télécommande d'accès sans clé se trouve à proximité d'un équipement de télécommunication, d'un ordinateur portable, d'un téléphone mobile ou d'un dispositif sans fil.
- Un objet métallique touche ou couvre la télécommande d'accès sans fil.

Signal de la télécommande d'accès sans clé trop faible

La communication entre la télécommande d'accès sans clé et le véhicule décharge la pile de l'accès sans clé. La pile dure environ deux ans, mais cette durée varie selon la régularité de l'utilisation.

La pile se décharge chaque fois que la télécommande d'accès sans clé reçoit des ondes radio puissantes. Éviter de la placer près d'appareils électriques tels que des téléviseurs et des ordinateurs.

Verrouillage/déverrouillage des portes de l'extérieur

■ Utilisation du système d'accès sans clé

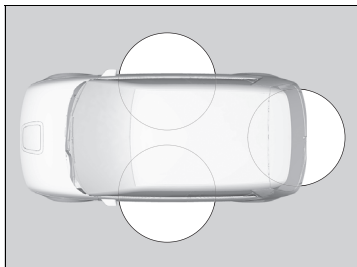

Lors de l'utilisation de la télécommande sans clé, les poignées extérieures de la porte avant rentrent ou sortent automatiquement et les portes et le hayon peuvent être verrouillés/déverrouillés. Les portes et le hayon peuvent être verrouillés/déverrouillés dans un rayon d'environ 80 cm des poignées de porte extérieure ou de la poignée extérieure du hayon.

■ Verrouillage des portes et du hayon

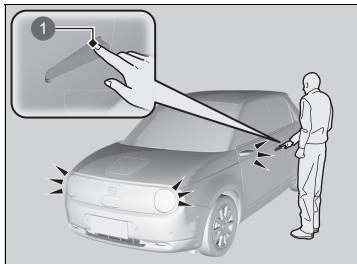

1 Capteur de verrouillage de porte

Toucher le capteur de verrouillage de porte de la porte avant ou appuyer sur le bouton de verrouillage sur le hayon.

- Certains feux extérieurs clignotent trois fois ; toutes les portes et le hayon se verrouillent ; les poignées extérieures de porte avant rentrent si elles sont sorties ; et le système de sécurité s'arme.

☒ Utilisation du système d'accès sans clé

Il est possible de verrouiller ou de déverrouiller les portes à l'aide du système d'accès sans clé uniquement si le mode d'alimentation est réglé sur MOTEUR COUPE.

- Ne jamais laisser la télécommande d'accès sans clé dans le véhicule en sortant du véhicule. L'emporter toujours avec soi.
- Même si le conducteur ne porte pas la télécommande d'accès sans clé sur lui, il reste possible de verrouiller/déverrouiller les portes et le hayon à condition que quelqu'un d'autre se trouvant dans le champ de détection de la télécommande ait celle-ci sur lui.
- La porte peut se verrouiller ou se déverrouiller si la poignée de porte est couverte d'eau par de fortes pluies ou dans un portique de lavage automatique de voitures si la télécommande sans clés se trouve dans la zone de portée.
- Si la poignée de porte avant est saisie ou que le capteur de verrouillage de porte est touché avec une main gantée, le capteur de porte peut réagir plus lentement ou ne pas réagir du tout à la demande de verrouillage ou de déverrouillage.
- Après le verrouillage de la porte, on dispose de 2 secondes pendant lesquelles il est possible de tirer la poignée de la porte pour vérifier que celle-ci est bien verrouillée. S'il fallait déverrouiller la porte immédiatement après le verrouillage, attendre au moins 2 secondes avant de tirer la poignée, sans quoi la porte ne se déverrouillerait pas.
- La porte peut ne pas s'ouvrir si elle est tirée juste après avoir saisi la poignée de porte. Saisir de nouveau la poignée et s'assurer que la porte est déverrouillée avant de tirer la poignée.
- Même dans un rayon de 80 cm, il peut ne pas être possible de verrouiller/déverrouiller les portes et le hayon avec la télécommande d'accès sans clé si elle se trouve au-dessus ou au-dessous de la poignée extérieure.
- La télécommande peut ne pas fonctionner si elle est trop près de la porte ou de la vitre de porte.

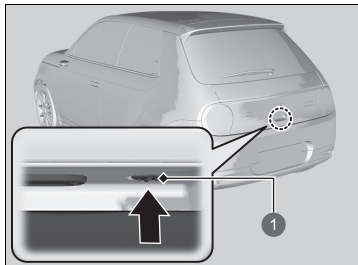

1 Bouton de verrouillage

■ Déverrouillage des portes et du hayon

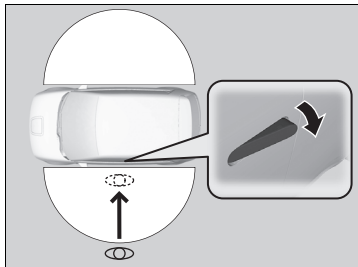

En approchant le véhicule avec la télécommande d'accès sans clé, les poignées extérieures de porte avant sortent automatiquement.

La fonction de sortie automatique s'active lorsque les portes avant sont fermées et que la télécommande d'accès sans clé se trouve dans un rayon d'environ 2 m des poignées extérieures de porte avant.

►► Utilisation du système d'accès sans clé

En l'absence d'ouverture d'une porte ou du hayon dans les 30 secondes suivant le déverrouillage du véhicule, les portes et le hayon se verrouillent automatiquement et la poignée extérieure des portes avant rentre à nouveau automatiquement.

Si les portes sont verrouillées et que la télécommande d'accès sans clé reste à portée de détection pendant plus de 2 minutes, la fonction de sortie automatique se désactive. Si la fonction est désactivée, déclencher la poignée manuellement ou utiliser la touche de déverrouillage sur la télécommande d'accès sans clé.

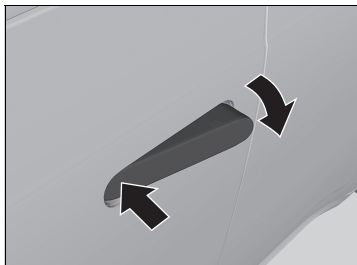

Faire sortir la poignée extérieure de porte avant manuellement :

Appuyer sur le côté avant pour l'enfoncer.

- ▶ Lorsque la poignée extérieure de porte avant ne ressort pas automatiquement, appuyer sur le côté avant pour l'enfoncer.

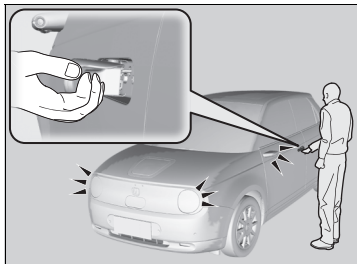

Saisir la poignée extérieure de porte avant :

- ▶ Toutes les portes et le hayon se déverrouillent.
- ▶ Certains feux extérieurs clignotent une fois.

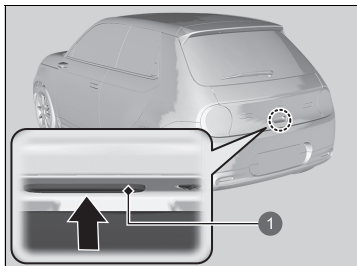

Appuyer sur la poignée extérieure du hayon :

- ▶ Toutes les portes et le hayon se déverrouillent.
- ▶ Certains éclairages extérieurs clignotent une fois.
- ▶ Les poignées extérieures de porte avant ressortent.

▣ **Ouverture/fermeture du hayon** P. 187

1 Poignée extérieure

▣ Utilisation du système d'accès sans clé

En s'éloignant du véhicule alors que le système est activé, la fonction de sortie automatique ne fonctionnera pas.

Si les portes et le hayon sont verrouillés et la télécommande d'accès sans clé est à plus de 2 m de la portée de détection, puis est ramenée dans cette portée de détection dans les 10 secondes, la fonction de sortie automatique ne fonctionnera pas. Dans ce cas, sortir la poignée de porte manuellement ou utiliser la télécommande. Cependant, si la télécommande est amenée dans la plage correcte après 10 secondes, les poignées sortiront automatiquement.

Les poignées extérieures de porte avant rentrent à nouveau 30 secondes après la fermeture de la porte du conducteur ou lorsque la transmission quitte le mode **P**.

Si le véhicule est laissé pendant plus de 8 jours, la fonction de sortie automatique ne fonctionne pas. Dans ce cas, déverrouiller le véhicule en utilisant la télécommande.

Si la poignée extérieure de porte avant est sortie et que la télécommande d'accès sans clé quitte la plage de détection de 2 m, la poignée rentrera à nouveau au bout de 30 secondes.

Les réglages de mode clignotement et la fonction de sortie automatique peuvent être personnalisés à l'aide de l'écran Audio/Informations.

▣ **Personnalisation des paramètres véhicule**
P. 336

■ Utilisation de la télécommande

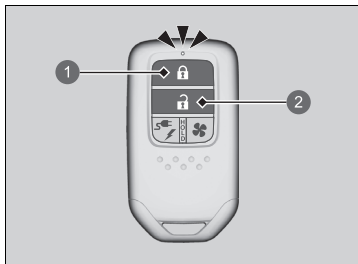

- ① Bouton de verrouillage
- ② Bouton de déverrouillage

■ Verrouillage des portes et du hayon

Appuyer sur le bouton de verrouillage.

- Certains feux extérieurs clignotent trois fois, toutes les portes et le hayon se verrouillent, les poignées extérieures de porte avant rentrent et le système de sécurité s'arme.

■ Déverrouillage des portes et du hayon

Appuyer sur le bouton de déverrouillage.

- Certains feux extérieurs clignotent une fois, toutes les portes et le hayon se déverrouillent et les poignées extérieures de porte avant sortent.

» Utilisation de la télécommande

Si une porte ou le hayon ne s'ouvre pas dans les 30 secondes suivant le déverrouillage du véhicule avec la télécommande, les portes et le hayon se reverrouillent automatiquement et la poignée extérieure de porte avant rentre automatiquement. Vous pouvez changer le réglage du temporisateur de reverrouillage.

» Personnalisation des paramètres véhicule P. 336

Si les poignées extérieures de porte avant ont été sorties ou rentrées alors que le mode d'alimentation était réglé sur ARRET, elles ressortiront ou rentreront de nouveau si le bouton de verrouillage/déverrouillage de la clé est actionné.

Si le commutateur d'éclairage intérieur est en position d'activation par les portes, l'éclairage intérieur s'allume lors du déverrouillage des portes et du hayon. Aucune porte ne s'ouvre : l'éclairage s'éteint progressivement au bout de 30 secondes. Les portes et le hayon se reverrouillent : l'éclairage s'éteint immédiatement.

» Eclairage intérieur P. 235

Il est possible de verrouiller ou de déverrouiller les portes à l'aide de la télécommande uniquement si le mode d'alimentation est réglé sur MOTEUR COUPE.

» Utilisation de la télécommande

Modèle à conduite à droite

Les portes ne peuvent pas être verrouillées de l'extérieur lorsque la télécommande d'accès sans clé se trouve à l'intérieur du véhicule ; le signal sonore retentit alors. Pour verrouiller une porte lorsque la télécommande d'accès sans clé se trouve dans le véhicule, effectuer quatre fois l'une des opérations suivantes :

- Appuyer sur le bouton de verrouillage de la télécommande d'accès sans clé.
- Toucher le capteur de verrouillage de porte de la porte avant ou appuyer sur le bouton de verrouillage sur le hayon.

La télécommande utilise des signaux à faible puissance, le cadre environnant peut donc en influencer la portée.

Si la distance de fonctionnement de la télécommande varie, le niveau de charge de la pile est probablement faible.

Si la LED ne s'allume pas lorsqu'une touche est enfoncée, la pile ne fonctionne plus.

» Remplacement de la pile bouton P. 620

La poignée extérieure de la porte du passager avant rentre à nouveau au bout de 30 secondes une fois que la porte du conducteur est fermée ou lorsque la transmission quitte le mode **[P]**.

■ Verrouillage/déverrouillage des portes avec une clé

Si le bouton de verrouillage/déverrouillage de la télécommande ne fonctionne pas, utiliser la clé à la place.

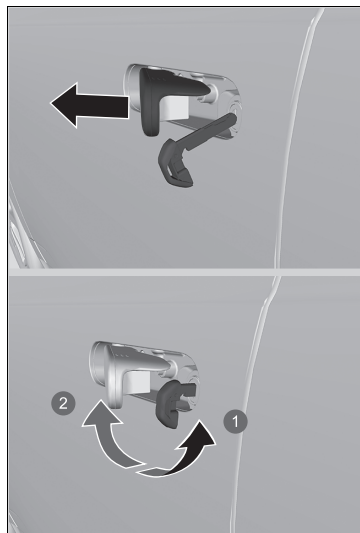

- ① Verrouillage
- ② Déverrouillage

Tirer et retenir la poignée extérieure. Insérer complètement la clé intégrée dans le cylindre de clé sous la poignée, puis la tourner.

▣ Verrouillage/déverrouillage des portes avec une clé

Lorsque la porte côté conducteur est verrouillée/déverrouillée avec la clé, toutes les autres portes sont déverrouillées en même temps.

Lorsque la porte est déverrouillée à l'aide de la clé intégrée et que le système de sécurité est activé, l'alarme se déclenche.

■ Verrouillage d'une porte sans utiliser de clé

Si vous n'avez pas la clé sur vous, ou si, pour quelque raison que ce soit, il est impossible de verrouiller une porte à l'aide de la clé, la porte peut être verrouillée sans la clé.

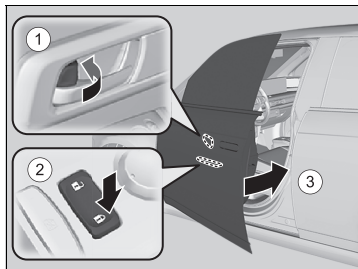

■ Verrouillage de la porte conducteur

Pousser la languette de blocage vers l'avant ① ou pousser l'interrupteur de verrouillage centralisé dans le sens du verrouillage ②, puis tirer et maintenir la poignée extérieure de porte ③. Fermer la porte, puis relâcher la poignée.

■ Verrouillage des portes passager

Pousser la languette de verrouillage vers l'avant et fermer la porte.

■ Système de prévention d'oubli des clés à l'intérieur

Il est impossible de verrouiller les portes et le hayon lorsque la télécommande d'accès sans clé se trouve à l'intérieur du véhicule.

► Verrouillage d'une porte sans utiliser de clé

Lorsque la porte conducteur est verrouillée, toutes les autres portes et le hayon sont verrouillés en même temps.

Avant de verrouiller une porte, s'assurer que la clé ne se trouve pas à l'intérieur du véhicule.

Verrouillage/déverrouillage des portes de l'intérieur

Utilisation de la languette de verrouillage

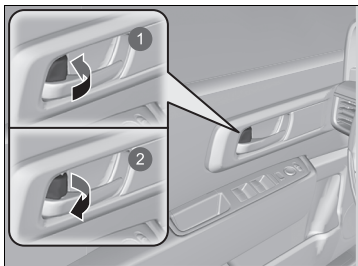

- 1 Verrouillage
- 2 Déverrouillage

■ Verrouillage d'une porte

Pousser la languette de verrouillage vers l'avant.

■ Déverrouillage d'une porte

Tirer la languette de verrouillage vers l'arrière.

Déverrouillage à l'aide de la poignée intérieure de porte avant

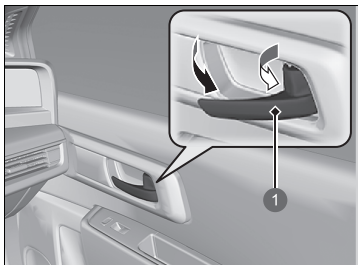

- 1 Poignée intérieure

Tirer la poignée intérieure de porte avant.

- Une seule manœuvre déverrouille et ouvre la porte.

Utilisation de la languette de verrouillage

Lorsque la porte est verrouillée/déverrouillée au moyen de la languette de blocage de la porte conducteur, toutes les autres portes et le hayon se verrouillent/déverrouillent en même temps.

Déverrouillage à l'aide de la poignée intérieure de porte avant

Les poignées intérieures des portes avant sont conçues pour permettre aux occupants des sièges avant d'ouvrir la porte en une seule manœuvre. Cependant, cette fonction exige que les occupants des sièges avant ne tirent jamais une poignée intérieure de porte avant pendant la marche du véhicule.

Les enfants doivent toujours voyager à l'arrière, où les portes sont munies de verrous de sécurité pour enfants.

► **Verrous de sécurité pour enfants** P. 184

En ouvrant une porte de l'intérieur du véhicule à l'aide de la poignée intérieure, les poignées de porte avant sortent.

Utilisation du commutateur principal de verrouillage centralisé des portes

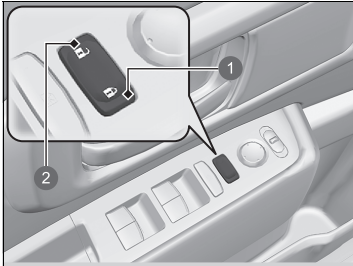

- 1 Verrouillage
- 2 Déverrouillage

Appuyer sur l'interrupteur principal de verrouillage centralisé des portes comme indiqué pour verrouiller ou déverrouiller toutes les portes et le hayon.

- Les poignées extérieures de porte avant rentrent et sortent également lorsque l'interrupteur de verrouillage centralisé est actionné.

Utilisation du commutateur principal de verrouillage centralisé des portes

Lorsque l'on verrouille/déverrouille une porte avant à l'aide de l'interrupteur de verrouillage centralisé, toutes les autres portes et le hayon sont verrouillés/déverrouillés simultanément.

Verrous de sécurité pour enfants

Les verrous de sécurité pour enfants empêchent l'ouverture des portes arrière à partir de l'intérieur quelle que soit la position de la languette de verrouillage.

■ Réglage des verrous de sécurité pour enfants

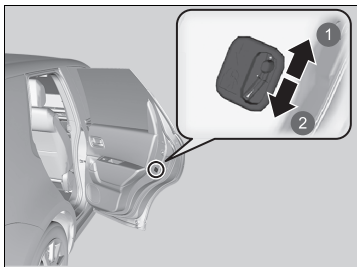

- ① Déverrouillage
- ② Verrouillage

Faire glisser le levier de la porte arrière en position verrouillage et fermer la porte.

■ Pour ouvrir la porte

Ouvrir la porte à l'aide de la poignée extérieure.

▣ Verrous de sécurité pour enfants

Pour ouvrir la porte de l'intérieur lorsque le verrou de sécurité pour enfants est activé, mettre la languette de verrouillage en position déverrouillage, baisser la vitre arrière, sortir la main et tirer sur la poignée extérieure de porte.

Marqueurs NFC

Ils sont nécessaires pour utiliser un smartphone comme clé pour le véhicule.

Si un dispositif compatible NFC est maintenu au-dessus d'un marqueur, il est possible de verrouiller, déverrouiller et démarrer le véhicule sans clé physique.

■ Emplacement



Pour les véhicules à conduite à droite, les marqueurs NFC se trouvent directement à l'opposé de ceux des véhicules à conduite à gauche.

N-Mark est une marque déposée de NFC Forum, Inc.

► Marqueurs NFC

Cette fonction peut ne pas fonctionner dans certains pays. S'adresser à un concessionnaire pour plus de détails.

Précautions à prendre lors de l'ouverture/de la fermeture du hayon

Veiller à ce qu'aucun individu ni aucun objet ne se trouve à proximité du hayon avant de l'ouvrir ou de le fermer.

- Ouvrir le hayon au maximum.
 - ▶ S'il n'est pas complètement ouvert, le hayon peut se refermer accidentellement.
- Prendre des précautions par grand vent. Le vent peut entraîner la fermeture du hayon.

Garder le hayon fermé pendant la marche pour :

- ▶ Éviter des dommages éventuels.

ⓘ Précautions à prendre lors de l'ouverture/de la fermeture du hayon

⚠ ATTENTION

Toute personne prise dans la trajectoire du hayon en cours d'ouverture ou de fermeture peut être gravement blessée.

Veiller à ce que personne ne se trouve à proximité du hayon avant de l'ouvrir ou de le fermer.

Veiller à ne pas se cogner la tête contre le hayon et à ne pas laisser les mains entre le hayon et le compartiment à bagages lors de la fermeture du hayon.

Ne pas laisser de passager prendre place dans le compartiment à bagages. Il existe un risque de blessure dû à un freinage sévère, à une accélération brutale ou à une collision.

Ouverture/fermeture du hayon

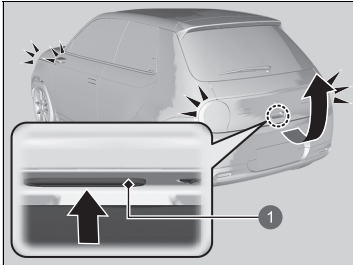

1 Poignée extérieure

Lorsque toutes les portes sont déverrouillées, le hayon l'est également. Appuyer sur la poignée extérieure du hayon et soulever le hayon pour l'ouvrir.

En cas d'utilisation de la télécommande sans clé, il n'est pas nécessaire de déverrouiller le hayon avant de l'ouvrir.

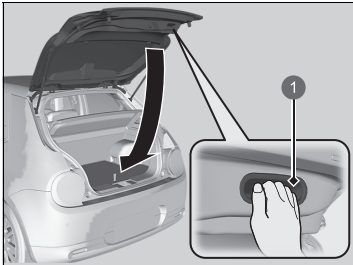

1 Poignée intérieure

Pour fermer le hayon, saisir la poignée intérieure, tirer le hayon vers le bas et pousser sur le hayon depuis l'extérieur.

☒ Ouverture/fermeture du hayon

- Ne jamais laisser la télécommande d'accès sans clé dans le véhicule en sortant du véhicule. L'emporter toujours avec soi.
- Même si le conducteur ne porte pas la télécommande d'accès sans clé sur lui, il est possible de déverrouiller le hayon si une autre personne qui porte la télécommande se trouve dans la zone de portée de celle-ci.

Systeme d'immobilisation

Le système d'immobilisation empêche une clé qui n'a pas été pré-enregistrée de démarrer le système d'alimentation. Chaque clé contient des émetteurs électroniques qui utilisent des signaux électroniques pour vérifier la clé.

Prêter attention aux éléments suivants lorsque la touche **POWER** est enfoncée :

- Ne pas approcher d'objets émettant de fortes ondes radio près de la touche **POWER**.
- Veiller à ce que la clé ne soit pas couverte par un objet métallique et qu'elle ne touche pas un objet métallique.
- Ne pas approcher de clé appartenant au système d'immobilisation d'un autre véhicule près de la touche **POWER**.

Ne pas mettre la clé à proximité d'éléments magnétiques. Les dispositifs électroniques, comme les télévisions et les systèmes audio, produisent des champs magnétiques puissants. Noter que même un porte-clés peut devenir magnétique.

» Systeme d'immobilisation

REMARQUE

Si la clé est laissée dans le véhicule, celui-ci risque d'être volé ou de se déplacer inopinément.

Toujours conserver la clé sur soi lorsque le véhicule est laissé sans surveillance.

Ne pas modifier le système ni y ajouter d'autres dispositifs. Cela pourrait endommager le système et rendre le véhicule inutilisable.

Si le système ne reconnaît pas le codage de la clé plusieurs fois de suite, contacter un concessionnaire. Contacter un concessionnaire en cas de perte de la clé et de démarrage impossible du véhicule.

Modèle à conduite à droite

Appuyer longuement sur la pédale de frein avant de régler le mode d'alimentation sur MARCHE pour la première fois après le débranchement de la batterie de 12 volts.

Alarme du système de sécurité

L'alarme du système de sécurité s'active lorsque le hayon, le capot ou les portes sont fracturés. L'alarme ne se déclenche pas si le hayon ou les portes sont ouverts avec la télécommande ou le système d'accès sans clé.

■ Lorsque l'alarme du système de sécurité s'active

L'avertisseur sonore retentit par intermittence et tous les feux extérieurs clignotent.

■ Pour désactiver l'alarme du système de sécurité

Déverrouiller le véhicule à l'aide de la télécommande ou du système d'accès sans clé, ou en mettant le contacteur d'allumage sur la position MARCHE. Le système, ainsi que l'avertisseur sonore et les feux clignotants sont désactivés.

■ Armement de l'alarme du système de sécurité

L'alarme du système de sécurité s'arme automatiquement lorsque les conditions suivantes sont remplies :

- Le mode d'alimentation est réglé sur MOTEUR COUPE.
- Le capot est fermé.
- Toutes les portes et le hayon sont verrouillés de l'extérieur avec la télécommande ou le système d'accès sans clé.

■ Lorsque l'alarme du système de sécurité s'arme

Le témoin d'alarme du système de sécurité sur le tableau de bord clignote et l'intervalle de clignotement change au bout de 15 secondes environ.

■ Pour désarmer l'alarme du système de sécurité

L'alarme du système de sécurité est désactivée lorsque le véhicule est déverrouillé par la télécommande, le système d'accès sans clé, ou lorsque le mode d'alimentation est en position MARCHE. Le témoin d'alarme du système de sécurité s'éteint au même moment.

ⓘ Alarme du système de sécurité

Ne pas modifier le système ni y ajouter d'autres dispositifs. Cela pourrait endommager le système et rendre le véhicule inutilisable.

L'alarme du système de sécurité continue à retentir pendant environ 5 minutes avant que le système de sécurité soit désactivé.

Le système effectue dix cycles de 30 secondes, au cours desquels l'avertisseur sonore retentit et les feux de détresse clignotent.

Suivant les cas, le système de sécurité peut rester en marche pendant plus de 5 minutes.

Ne pas armer l'alarme du système de sécurité lorsqu'une personne se trouve à l'intérieur du véhicule ou qu'une vitre est ouverte. Le système peut être accidentellement activé dans les situations suivantes :

- Déverrouillage de la porte avec la languette de verrouillage.
- Ouverture du capot avec la poignée de déverrouillage du capot.

Si la batterie de 12 volts est déchargée après l'armement de l'alarme du système de sécurité, l'alarme de sécurité peut se déclencher une fois la batterie de 12 volts rechargée ou remplacée.

Si cette situation se produit, désactiver l'alarme du système de sécurité en déverrouillant une porte avec la télécommande ou le système d'accès sans clé.

Lorsque la porte est déverrouillée à l'aide de la clé intégrée et que le système de sécurité est activé, l'alarme se déclenche.

» Alarme du système de sécurité

Modèles avec capteurs à ultrasons ou capteur d'inclinaison

Le système peut accidentellement s'activer notamment lorsque :

- Le véhicule est stationné dans un garage automatisé.
- Le véhicule est en train d'être lavé avec de l'eau à très haute pression ou placé dans une station de lavage automatique.
- Le véhicule est transporté par train, par ferry ou qu'il est remorqué.
- Le véhicule est soumis à une forte pluie ou à un temps orageux.
- Le véhicule est en cours de dégivrage.

Vous pouvez utiliser le bouton **OFF** du capteur à ultrasons et le bouton **OFF** du capteur d'inclinaison afin d'éviter de déclencher accidentellement l'alarme du système de sécurité.

🔍 **Capteurs à ultrasons*** P. 191

🔍 **Capteur d'inclinaison*** P. 192

Capteurs à ultrasons*

Les capteurs à ultrasons ne s'activent que lorsque l'alarme du système de sécurité est armée. Si les capteurs détectent qu'un intrus se déplace autour, à l'intérieur ou bien qu'il entre dans l'habitacle du véhicule par une vitre, le capteur active l'alarme.

■ Pour armer l'alarme du système de sécurité sans activer les capteurs à ultrasons



Il est possible d'armer le système de sécurité sans activer le capteur à ultrasons.

Pour désactiver le système de capteurs à ultrasons, régler le mode d'alimentation sur MOTEUR COUPE en appuyant sur la touche **POWER** puis appuyer sur la touche **OFF** du capteur à ultrasons.



► La touche  s'allume en rouge.



Pour le réactiver, appuyer sur la touche **OFF** du capteur à ultrasons.

Les capteurs à ultrasons sont activés à chaque fois que l'alarme du système de sécurité est mise, même s'ils ont été désactivés la fois précédente.

☒ Capteurs à ultrasons*

Que les capteurs à ultrasons aient été activés ou non, le système de sécurité peut être désarmé uniquement par la télécommande ou le système d'accès sans clé, pas par la clé.

Il est possible de confirmer si le système de sécurité du véhicule a été activé à votre insu. Si le système de sécurité a été activé, la touche  clignote pendant 5 minutes après le déverrouillage de la porte et la désactivation du système. Si, toutefois, le système d'alimentation est activé, la touche  arrête de clignoter au bout de 5 secondes.

Si le capteur à ultrasons est défectueux ou s'il y a un autre problème, la touche  s'allume pendant 5 minutes après le déverrouillage de la porte et la désactivation du système. Si, toutefois, le système d'alimentation est activé, la touche  s'éteint.

Le système de sécurité peut être déclenché accidentellement par les capteurs ultrasons notamment lorsque :

- Une personne se trouve dans le véhicule.
- Une fenêtre est ouverte.
- Des accessoires ou des vêtements sont accrochés dans le véhicule.

Capteur d'inclinaison*

Le capteur d'inclinaison s'active uniquement lorsque l'alarme du système de sécurité est réglée. Si une personne soulève le véhicule pour tenter de le remorquer ou de déposer les roues, etc., le capteur active l'alarme.

■ Pour armer l'alarme du système de sécurité sans activer les capteurs d'inclinaison



Il est possible d'armer le système de sécurité sans activer le capteur d'inclinaison.

Pour désactiver le système de capteur d'inclinaison, régler le mode d'alimentation sur MOTEUR COUPE en appuyant sur la touche **POWER** puis appuyer sur la touche **OFF** du capteur d'inclinaison.

► La touche  s'allume en rouge.

Pour le réactiver, appuyer sur la touche **OFF** du capteur d'inclinaison.

Le capteur d'inclinaison est activé chaque fois que l'alarme du système de sécurité est réglée, même s'il a été désactivé la fois précédente.

⌘ Capteur d'inclinaison*

Que le capteur d'inclinaison ait été activé ou non, le système de sécurité peut être désarmé uniquement par la télécommande ou le système d'accès sans clé, pas par la clé.

Il est possible de confirmer si le système de sécurité du véhicule a été activé à votre insu. Si le système de sécurité a été activé, la touche  clignote pendant 5 minutes après le déverrouillage de la porte et la désactivation du système.

Si, toutefois, le système d'alimentation est activé, la touche  arrête de clignoter au bout de 5 secondes.

Si le capteur d'inclinaison est défectueux ou s'il y a un autre problème, la touche  s'allume pendant 5 minutes après le déverrouillage de la porte et la désactivation du système.

Si, toutefois, le système d'alimentation est activé, la touche  s'éteint.

Ne pas régler le capteur d'inclinaison lorsque le véhicule est soulevé ou mis sur cric.

Super-verrouillage*

Le super-verrouillage neutralise les languettes de verrouillage sur toutes les portes.

■ Pour activer le super-verrouillage

- Dans la porte conducteur, tourner la clé deux fois vers l'avant du véhicule en moins de cinq secondes.
- Appuyer deux fois en moins de cinq secondes sur la touche ANTIVOL de la télécommande.
- Toucher le capteur de verrouillage de porte sur la poignée de porte ou appuyer sur le bouton de verrouillage sur le hayon deux fois en moins de cinq secondes.

■ Pour désactiver le super-verrouillage

Déverrouiller la porte conducteur à l'aide de la télécommande ou du système d'accès sans clé.

►► Super-verrouillage*

⚠ ATTENTION

Lorsque le super-verrouillage est activé, personne ne doit se trouver à l'intérieur du véhicule. La personne bloquée à l'intérieur peut souffrir gravement, voire mourir, de la chaleur générée par un éventuel stationnement au soleil du véhicule.

Avant d'activer le super-verrouillage, s'assurer que personne ne se trouve à l'intérieur du véhicule.

Lorsque la porte est déverrouillée à l'aide de la clé intégrée et que le système de sécurité est activé, l'alarme se déclenche.

* Non disponible sur tous les modèles

Ouverture/fermeture des vitres électriques

Lorsque le mode d'alimentation est réglé sur MARCHE, les vitres électriques peuvent être ouvertes et fermées à l'aide des commutateurs situés sur les portes.

Les commutateurs situés du côté conducteur peuvent ouvrir et fermer toutes les vitres. Le bouton de verrouillage des vitres électriques du côté conducteur doit être désactivé (pas enfoncé, témoin éteint) pour ouvrir et fermer les vitres à partir d'une position autre que le siège conducteur.

Lorsque le bouton de verrouillage des vitres électriques est enfoncé, le témoin s'allume et seule la vitre conducteur peut être actionnée. Activer le bouton de verrouillage des vitres électriques si un enfant se trouve dans le véhicule.

🔧 Ouverture/fermeture des vitres électriques

⚠️ ATTENTION

La fermeture d'une vitre électrique sur les mains ou les doigts peut causer de graves blessures.

Veiller à ce que les passagers soient éloignés des vitres avant de les fermer.

ATTENTION : Toujours conserver la clé de contact sur soi lorsque le véhicule est laissé seul ou avec des occupants à bord.

Les vitres électriques peuvent être actionnées jusqu'à 10 minutes après avoir mis le mode d'alimentation sur MOTEUR COUPE.

La fermeture de la porte du conducteur annule cette fonction.

Quand une porte est ouverte, sa fenêtre s'abaisse légèrement pour faciliter l'ouverture de la porte.

Quand une vitre ne peut pas être abaissée, comme lorsque la batterie est déchargée, elle risque de frotter contre la carrosserie du véhicule. Si cela se produit, ouvrir ou fermer lentement la porte tout en appuyant sur la partie supérieure de la vitre.

🔧 **Si la batterie 12 V est déchargée** P. 651

Ouverture/fermeture des vitres avec la fonction d'ouverture/fermeture automatique

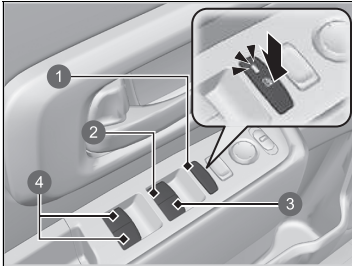

- ❶ Bouton de verrouillage des vitres électriques
- ❷ Commutateur de la vitre conducteur
- ❸ Commutateur de la vitre passager avant
- ❹ Commutateur de vitre passager arrière

■ Fonctionnement manuel

Ouverture : pousser le commutateur légèrement vers le bas et le maintenir ainsi jusqu'à ce que la position souhaitée soit atteinte.

Fermeture : tirer le commutateur légèrement vers le haut et le maintenir ainsi jusqu'à ce que la position souhaitée soit atteinte.

■ Fonctionnement automatique

Ouverture : enfoncer le commutateur fermement.

Fermeture : soulever le commutateur fermement.

La vitre s'ouvre ou se ferme complètement. Pour arrêter la vitre à tout moment, enfoncer ou soulever le commutateur brièvement.

☒ Ouverture/fermeture des vitres électriques

Inversion automatique

Si une vitre électrique détecte une résistance lors de la fermeture automatique, elle cesse de monter et redescend.

La fonction d'inversion automatique de la vitre conducteur est désactivée lorsque le commutateur de vitre est soulevé sans interruption.

La détection est interrompue par la fonction d'inversion automatique lorsque la vitre est presque fermée pour que cette dernière se ferme complètement.

■ Ouverture/Fermeture des vitres à l'aide de la télécommande

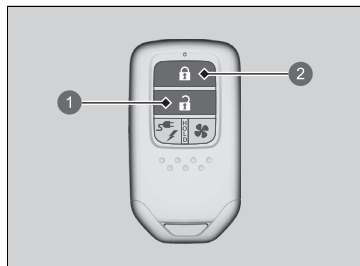

- ① Bouton de déverrouillage
- ② Bouton de verrouillage

Ouverture : Appuyer sur le bouton de déverrouillage, puis dans les 10 secondes, appuyer de nouveau sur le bouton et le maintenir dans cette position.

Fermeture : Appuyer sur le bouton de verrouillage, puis dans les 10 secondes, appuyer de nouveau sur le bouton et le maintenir dans cette position.

Si les vitres s'arrêtent à mi-course, répéter la procédure.

Touche POWER

■ Changement du mode d'alimentation

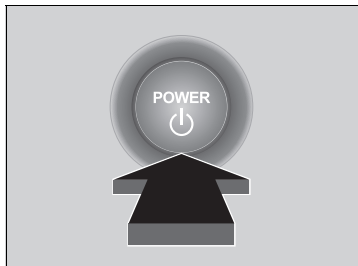

Si vous portez sur vous la télécommande d'accès sans clé et appuyez sur la touche **POWER** sans enfoncer la pédale de frein, le mode d'alimentation change dans cet ordre : MOTEUR COUPE→ACCESSOIRES→MARCHE→MOTEUR COUPE.

MOTEUR COUPE :

L'alimentation du véhicule est coupée.

ACCESSOIRES :

Le système audio et certains accessoires peuvent être utilisés.

MARCHE

Tous les accessoires peuvent être utilisés.

☒ Touche POWER

Si la télécommande d'accès sans clé est placée dans une boîte de rangement ou à autre endroit où son signal peut être interrompu, il se peut que le mode d'alimentation ne change pas.

■ Activation/Désactivation de l'alimentation automatique

Cette fonction permet de modifier automatiquement le mode d'alimentation MARCHE ou MOTEUR COUPE quand quelqu'un entre ou sort du véhicule sans l'aide de la touche **POWER**.

En entrant dans le véhicule :

Le mode d'alimentation passe à MARCHE quand quelqu'un entre dans le véhicule en portant la télécommande d'accès sans clé et ferme la porte du conducteur.

- Après cela, si le conducteur appuie sur la pédale de frein, le système d'alimentation s'active et le témoin  (prêt) s'allume.

➡ **Démarrage** P. 383

En sortant du véhicule :

Le mode d'alimentation passe à MOTEUR COUPE quand quelqu'un quitte le véhicule en portant la télécommande d'accès sans clé et en fermant la porte.

- Si les occupants quittent le véhicule, il convient de verrouiller les portes.

➡ **Verrouillage/déverrouillage des portes de l'extérieur** P. 175

☒ Activation/Désactivation de l'alimentation automatique

⚠ ATTENTION

La fonction d'activation/désactivation de l'alimentation automatique peut arrêter le système de commande de la climatisation du véhicule même si le conducteur souhaite qu'il reste activé après avoir quitté le véhicule. Si le véhicule est exposé à des températures extrêmes et le système de commande de la climatisation s'arrête, il est possible que l'habitacle devienne dangereusement chaud ou froid, créant un risque de blessure ou de décès si un enfant, une personne ayant besoin d'aide ou un animal sont laissés à l'intérieur. **Ne pas laisser d'enfants, de personnes ayant besoin d'aide ou d'animaux sans surveillance dans le véhicule.**

Le mode d'alimentation ne s'active pas lorsque quelqu'un entre dans le véhicule dans les situations suivantes :

- Le capot est ouvert.
- Le mode d'alimentation a été mis sur MOTEUR COUPE avec la touche **POWER** la dernière fois que quelqu'un est sorti du véhicule.

Le mode d'alimentation ne passe pas à MOTEUR COUPE quand le conducteur quitte le véhicule dans les situations suivantes.

- La transmission est dans une autre position que **P**.
- La ceinture de sécurité du conducteur est attachée.
- « Oui » a été choisi pendant le guidage de l'arrêt automatique.
- La télécommande d'accès sans clé se trouve à l'intérieur du véhicule.

En cas d'ouverture de l'une des portes ou du hayon alors que le mode d'alimentation est sur MARCHE, un bip retentit dans le véhicule et le système de guidage pour l'arrêt automatique s'affiche à l'écran. Si l'option « OUI » est sélectionnée, le mode d'alimentation ne passe pas à MOTEUR COUPE même si le conducteur quitte le véhicule avec la clé.

- Comme le mode d'arrêt automatique (y compris la préservation de la charge de la batterie) n'est pas activé, veiller à bien appuyer sur le commutateur d'alimentation en sortant du véhicule.

Avec la sélection « NON » ou en l'absence d'option sélectionnée, le mode d'arrêt automatique s'active quand les occupants quittent le véhicule avec la clé et ferment la porte.

☒ Activation/Désactivation de l'alimentation automatique

Si aucune des situations ci-dessus ne s'applique, mais que le mode d'alimentation ne change toujours pas, se reporter à ce qui suit.

- ☒ **Signal de la télécommande d'accès sans clé trop faible** P. 174

Si le véhicule n'est pas utilisé alors que le levier de vitesse est en position **P** et la ceinture de sécurité du conducteur n'est pas attachée, le mode d'alimentation passe à MOTEUR COUPE après un certain temps.

Il est possible de modifier les paramètres d'activation ou de désactivation de l'alimentation automatique.

- ☒ **Personnalisation des paramètres véhicule**
P. 336

Si le véhicule est arrêté pendant un certain temps alors que le mode d'alimentation est sur MARCHE, un bip retentit et un message de guidage pour la préservation de la charge de la batterie s'affiche à l'écran.

Avec la sélection « OUI », le mode d'alimentation reste sur MARCHE.

Avec la sélection « NON » ou en l'absence d'option sélectionnée, le mode d'alimentation passe automatiquement à MOTEUR COUPE après 10 secondes ou plus.

■ Coupure automatique

Si le véhicule reste pendant 30 à 60 minutes avec la transmission en position **P** et le mode d'alimentation réglé sur ACCESSOIRES, le véhicule passe automatiquement au mode similaire MOTEUR COUPE (ANTIVOL) pour éviter que la batterie 12 V ne se décharge.

■ Rappel concernant le mode d'alimentation

Si le conducteur ouvre sa porte lorsque le mode d'alimentation est réglé sur ACCESSOIRES, un signal sonore d'avertissement retentit.

■ Rappel concernant la télécommande d'accès sans clé

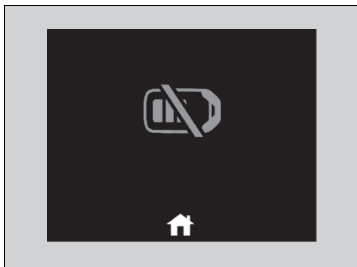

Lorsque le mode d'alimentation est réglé sur un mode autre que DESACTIVE, que la télécommande d'accès sans clé est retirée du véhicule et que la porte est fermée, une alarme retentit. Si l'alarme continue à retentir, placer la télécommande d'accès sans clé à un autre emplacement.

■ Lorsque le mode d'alimentation est sur ACCESSOIRES

L'alarme retentit depuis l'extérieur du véhicule.

■ Lorsque le mode d'alimentation est sur MARCHE

Une alarme sonore retentit à l'intérieur et à l'extérieur du véhicule. En outre, un témoin d'avertissement apparaît sur le tableau de bord.

■ Activation/Désactivation de l'alimentation automatique

Si le conducteur essaie d'enfoncer la pédale de frein et de déplacer le véhicule sans la télécommande d'accès sans clé, l'interface d'information du conducteur affiche un message d'avertissement et une alarme retentit de l'intérieur et/ou à l'extérieur du véhicule. Vérifier si la télécommande d'accès sans clé se trouve à l'intérieur du véhicule.

►► Rappel concernant la télécommande d'accès sans clé

Lorsque la télécommande d'accès sans clé se trouve dans le rayon d'action du système et que la porte du conducteur est fermée, la fonction d'avertissement est annulée.

Si la télécommande d'accès sans clé est sortie du véhicule après l'activation du système d'alimentation, le mode de la touche **POWER** ne peut plus être modifié et le système d'alimentation ne peut plus redémarrer. Toujours s'assurer que la télécommande se trouve dans le véhicule lors de l'utilisation du bouton **POWER**.

Si l'on sort la télécommande d'accès sans clé par une vitre, le signal sonore d'avertissement ne se déclenche pas.

Ne pas mettre la télécommande d'accès sans clé sur le tableau de bord ou dans la boîte à gants. Cela peut provoquer la désactivation du signal sonore d'avertissement. Dans certaines autres conditions qui peuvent empêcher le véhicule de localiser la télécommande, le signal sonore d'avertissement peut également se désactiver, même si la télécommande se trouve dans le rayon d'action du système.

Eclairage

Phares/Feux de position

Les feux s'allument automatiquement en fonction de la luminosité ambiante. Ils peuvent également être allumés et éteints manuellement.

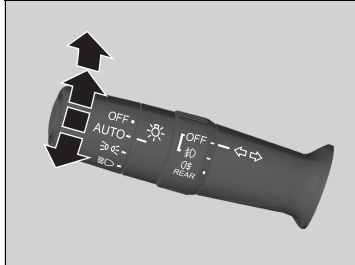

Les feux extérieurs s'allument automatiquement quand le commutateur d'éclairage est réglé sur **AUTO** tandis que le mode d'alimentation est en marche.

Fonctionnement manuel

Phares/Feux de position :

Mettre le commutateur d'éclairage en position .

Feux de position :

Mettre le commutateur d'éclairage en position .

Phares/Feux de position éteints :

Placer le commutateur d'éclairage sur **OFF**, avant de le relâcher lorsque la position de changement de vitesse se trouve sur **P** et que le frein de stationnement est serré.

► Les feux s'allument automatiquement lorsque :

- Le commutateur d'éclairage est à nouveau placé sur **OFF** et relâché.
- La position de changement de vitesse n'est plus **P** et le frein de stationnement est desserré.



Eclairage

Lorsque les phares sont allumés, le témoin de feux allumés du tableau de bord est allumé.

► **Témoin de feux allumés** P. 120

Phares/Feux de position

Lorsque les feux de position sont allumés, les feux arrière et l'éclairage de plaque d'immatriculation arrière s'allument également.

Lorsque le commutateur d'éclairage est placé sur  ou  et que le contact est coupé, un signal sonore retentit si la porte du conducteur est ouverte.

Lorsque le commutateur d'éclairage est placé sur **AUTO** et que les niveaux d'éclairage ambiant sont faibles, les phares et les feux de position s'allument si vous déverrouillez une porte. Ils s'éteignent lorsque la porte est verrouillée.

Le capteur d'éclairage est placé à l'endroit indiqué ci-dessous. Ne pas couvrir le capteur de lumière.

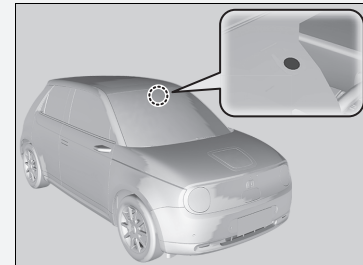

■ Feux de route

Lorsque les phares sont allumés, pousser le levier vers l'avant. Tirer le levier vers l'arrière pour revenir aux feux de croisement.

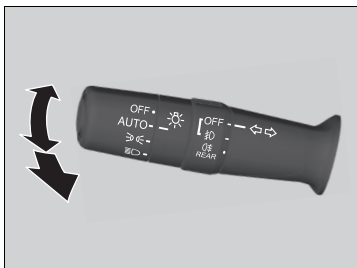

■ Appel de phares

Tirer le levier vers l'arrière pour revenir aux feux de route.

- Relâcher le levier pour revenir aux feux de croisement.

■ Clignotants

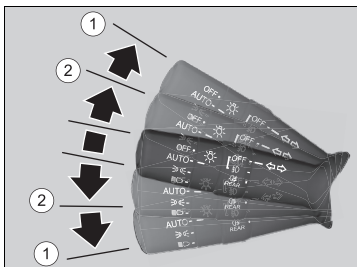

Les clignotants peuvent être utilisés lorsque le mode d'alimentation est en position MARCHE.

■ ① : clignotant

Lever ou abaisser le levier dans la direction souhaitée ; une fois cette action effectuée, le clignotant se met à clignoter.

■ ② : clignotant par simple pression

Lorsque le levier est légèrement poussé vers le haut ou vers le bas puis relâché, le clignotant clignote 3 fois.

- Si le levier est légèrement poussé dans le sens opposé pendant qu'il clignote, le clignotement s'arrête.

►► Phares/Feux de position

Le véhicule est équipé d'un système de réglage automatique des phares qui règle automatiquement l'angle vertical des feux de croisement. Un changement significatif de l'angle vertical des phares peut être le signe d'un dysfonctionnement du système. Faire contrôler le véhicule par un concessionnaire.

Les feux de position, l'éclairage ambiant de poignée de porte extérieure et le témoin de charge s'allument dans les situations suivantes. Ces éclairages s'éteindront rapidement.

- La télécommande d'accès sans clé se trouve à proximité du véhicule
- La porte du conducteur est déverrouillée
- Une porte est ouverte
- Le mode d'alimentation est réglé sur ARRÊT

Toutefois, si la porte du véhicule est verrouillée pendant plus d'une semaine, même si la télécommande d'accès sans clé est ramenée à proximité du véhicule, aucun de ces éclairages ne s'allume.

►► Clignotants

Le témoin de clignotant clignote sur le tableau de bord lorsque le clignotant extérieur clignote.

- **Témoins** P. 106

■ Phare synchronisé avec essuie-glace

Les phares s'allument automatiquement lorsque les essuie-glaces sont utilisés plusieurs fois dans un certain intervalle avec la commande des phares sur **AUTO**.

Les phares s'éteignent automatiquement quelques minutes plus tard si les essuie-glaces sont arrêtés.

■ Fonction d'extinction automatique des feux

Les phares, tous les autres feux extérieurs et les témoins du tableau de bord s'éteignent 15 secondes après avoir mis le mode d'alimentation sur MOTEUR COUPE (ANTIVOL), pris la télécommande avec soi et fermé la porte conducteur.

Cependant, lorsque le commutateur est en position , les feux de position restent allumés.

Si le mode d'alimentation est réglé sur MOTEUR COUPE avec la commande des phares allumée, mais sans ouvrir la porte, les feux s'éteignent au bout de 10 minutes (3 minutes, si la commande est en position **AUTO**).

L'éclairage s'active de nouveau lorsque la porte du conducteur est déverrouillée ou ouverte. Si la porte est déverrouillée, mais pas ouverte dans les 15 secondes qui suivent, l'éclairage se désactive. Si la porte du conducteur est ouverte, un signal sonore de rappel d'éclairage activé se fait entendre.

☒ Phare synchronisé avec essuie-glace

Cette fonction s'active lorsque les phares sont éteints en position **AUTO**. La luminosité du tableau de bord ne change pas lorsque les phares s'allument.

Quand la luminosité ambiante s'assombrit, la fonction de commande d'éclairage automatique allume les phares, indépendamment du nombre de balayages de l'essuie-glace.

Il est possible d'activer et désactiver la fonction de sensibilité luminosité.

➤ **Personnalisation des paramètres véhicule**
P. 336

☒ Fonction d'extinction automatique des feux

Il est possible de modifier le réglage de temporisation d'extinction des phares.

➤ **Personnalisation des paramètres véhicule**
P. 336

■ Antibrouillards

Les feux antibrouillard peuvent être utilisés lorsque le mode d'alimentation est en position MARCHÉ.

■ Antibrouillards avant

Utilisables lorsque les feux de position ou les phares sont allumés.

■ Antibrouillard arrière

Utilisables lorsque les phares ou les antibrouillards avant sont allumés.

■ Commutateur des feux antibrouillard avant et arrière

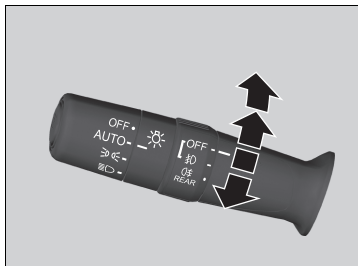

Pour allumer les feux antibrouillard avant :

Tourner le commutateur vers le haut de la position **OFF** à la position ☁. Le témoin ☁ s'allume.

Pour allumer les feux antibrouillard avant et arrière :

Tourner le commutateur d'un cran vers le haut à partir de la position ☁. Les témoins ☁ et ☁ s'allument.

Pour allumer les feux antibrouillard arrière :

Tourner le commutateur d'une position vers le haut à partir de la position ☁ avant de le faire tourner vers le bas d'une position à partir de la position ☁. Le témoin ☁ reste allumé.

Pour désactiver le feu antibrouillard arrière, mettre la commande des phares sur la position **OFF**.

Feux de jour

Les feux diurnes s'allument quand les conditions suivantes sont remplies :

- Le mode d'alimentation est sur MARCHE.
- La commande des phares est en position **AUTO**.
- L'éclairage ambiant est fort.

Lorsque le véhicule est à l'arrêt, si vous tournez le commutateur d'éclairage sur **OFF** avant de le relâcher, les feux de jour s'éteignent. Lorsque la position de changement de vitesse n'est plus sur **P** et que le frein de stationnement est desserré, les feux s'allument à nouveau. Dans le cas contraire, si le commutateur d'éclairage est une fois de plus placé sur **OFF**, les feux s'allument à nouveau.

Feux de jour

Les feux de jour et les feux de position partagent la même source de lumière.

Les feux de jour sont plus lumineux que les feux de position.

Les feux de jour ne s'allument pas si les feux de position ont été mis en marche manuellement.

Feux de route automatiques

La caméra du capteur avant détecte les sources de lumière devant le véhicule, telles que les phares du véhicule précédant ou arrivant en face, ou les lampadaires. Lors de la conduite de nuit, le système bascule automatiquement entre les feux de croisement et les feux de route en fonction de la situation.

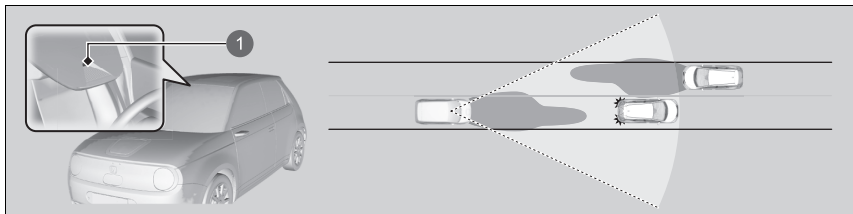

1 Caméra du capteur avant

Utilisation des feux de route automatiques

Lorsque toutes les conditions suivantes sont remplies, le témoin de feux de route automatiques s'allume et les feux de route automatiques sont activés.

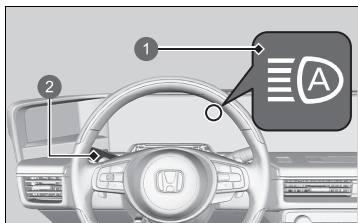

- 1 Témoin de feux de route automatiques
- 2 Commutateur d'éclairage

- Le mode d'alimentation est sur MARCHE.
- Le commutateur d'éclairage est en position **AUTO**.
- Le levier se trouve en position feux de croisement.
- Les phares ont été activés automatiquement.
- Il fait sombre à l'extérieur du véhicule.

Feux de route automatiques

Le système de feux de route automatiques ne fonctionne pas toujours dans chaque situation. Ce système est uniquement conçu pour aider le conducteur. Toujours observer l'environnement et passer manuellement des feux de route aux feux de croisement si nécessaire.

La plage et la distance de détection de la caméra varient selon les conditions dans lesquelles évolue le véhicule.

Concernant la gestion de la caméra montée à l'intérieur du pare-brise, se reporter aux éléments suivants.

Caméra du capteur avant P. 494

Pour que les feux de route automatiques fonctionnent correctement :

- Ne pas placer d'objet reflétant la lumière sur le tableau de bord.
- Maintenir le pare-brise autour de la caméra propre. Lors du nettoyage du pare-brise, s'assurer de ne pas appliquer de produit nettoyant sur l'objectif de la caméra.
- Ne pas fixer d'objet, d'autocollant ou de ruban adhésif dans la zone autour de la caméra.
- Ne pas toucher l'objectif de la caméra.

Si la caméra reçoit un impact important ou si des réparations sont nécessaires autour de la caméra, contacter un réparateur agréé.

Si le témoin des feux de route automatiques ne s'allume pas alors que toutes les conditions sont remplies, effectuer l'une des procédures ci-dessous ; le témoin s'allume.

- Tirer le levier vers soi et le maintenir dans cette position pendant plus de deux secondes, puis le relâcher.
- Tourner le commutateur d'éclairage en position , puis en position **AUTO**.

■ Basculement automatique entre feux de route et feux de croisement

Lorsque les feux de route automatiques sont actifs, le basculement entre feux de route automatiques et feux de croisement se fait en fonction des conditions suivantes.

Basculement en feux de route :

Toutes les conditions suivantes doivent être remplies avant l'activation des feux de route.

- La vitesse du véhicule est de 40 km/h ou plus.
- Il n'y a pas de véhicule précédant ou arrivant en face dont les phares ou les feux arrière sont allumés.
- La route devant le véhicule comporte peu de lampadaires.



Basculement en feux de croisement :

L'une des conditions suivantes doit être remplie avant l'activation des feux de croisement.

- La vitesse du véhicule est de 24 km/h ou moins.
- Il y a un véhicule précédant ou arrivant en face dont les phares ou les feux arrière sont allumés.
- La route devant le véhicule comporte de nombreux lampadaires.

☒ Basculement automatique entre feux de route et feux de croisement

Dans les cas suivants, le système de feux de route automatiques peut ne pas basculer les phares correctement ou le délai de basculement peut être modifié. Si le basculement automatique ne correspond pas à vos habitudes de conduite, basculer les phares manuellement.

- L'intensité des phares du véhicule précédent ou arrivant en face est trop élevée ou trop faible.
- La visibilité est mauvaise en raison des conditions climatiques (pluie, neige, brouillard, givre sur le pare-brise, etc.).
- Des sources lumineuses environnantes, comme les lampadaires, les panneaux d'affichage électriques ou les feux de circulation, éclairent la route devant le véhicule.
- Le niveau d'intensité lumineuse de la route devant le véhicule change en permanence.
- La route est cahoteuse ou très sinueuse.
- Un véhicule vous coupe soudainement la route, ou un véhicule situé devant ne se trouve pas en position de vous précéder ou d'arriver en face.
- Le véhicule est incliné en raison d'une charge lourde à l'arrière.
- Un panneau de circulation, un miroir ou tout autre objet réfléchissant situé devant renvoie une lumière forte vers le véhicule.
- Le véhicule arrivant en face disparaît fréquemment sous les arbres ou derrière la glissière de sécurité.
- Le véhicule précédant ou arrivant en face est une moto, un vélo, un scooter pour personne à mobilité réduite ou tout autre véhicule de petite taille.

Le système de feux de route automatiques maintient les feux de croisement lorsque :

- Les essuie-glaces avant fonctionnent à grande vitesse.
- La caméra a détecté un brouillard dense.

■ **Basculement manuel entre feux de route et feux de croisement**

Pour basculer manuellement entre les feux de route et les feux de croisement, suivre l'une des procédures ci-dessous. Noter que dans ce cas, le témoin de feux de route automatiques s'éteint et le système de feux de route automatiques est désactivé.

A l'aide du levier :

Tirer le levier vers soi pour passer aux feux de route, puis le relâcher ou pousser le levier vers l'avant pour la position feux de route.

- Pour réactiver les feux de route automatiques, suivre l'une des procédures ci-dessous ; le témoin de feux de route automatiques s'allume.
- Tirer le levier vers soi et le maintenir dans cette position pendant plus de deux secondes, puis le relâcher.
- Mettre le commutateur d'éclairage en position  puis en position **AUTO** lorsque le levier est en position de feux de croisement.

A l'aide du commutateur d'éclairage :

Mettre le commutateur d'éclairage en position .

- Pour réactiver les feux de route automatiques, mettre le commutateur d'éclairage en position **AUTO** lorsque le levier est en position de feux de croisement ; le témoin des feux de route automatiques s'allume.

Désactivation des feux de route automatiques

Le système de feux de route automatiques peut être désactivé. Pour désactiver ou activer le système, régler le mode d'alimentation sur ON, puis effectuer les procédures suivantes pendant que le véhicule est immobile.

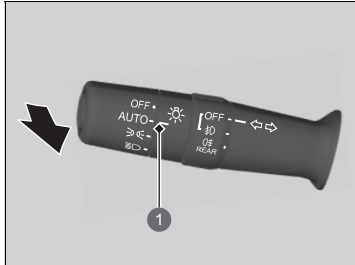

1 Position **AUTO**

Pour désactiver le système :

Lorsque le commutateur d'éclairage est en position **AUTO**, tirer le levier vers soi et le maintenir ainsi pendant au moins 40 secondes. Lorsque le témoin des feux de route automatiques clignote deux fois, relâcher le levier.

Pour activer le système :

Le commutateur d'éclairage en position **AUTO**, tirer le levier vers soi et le maintenir ainsi pendant au moins 30 secondes. Lorsque le témoin des feux de route automatiques clignote une fois, relâcher le levier.

☒ Désactivation des feux de route automatiques

Si le système de feux de route automatiques est désactivé, il ne fonctionne plus jusqu'à ce qu'il soit réactivé.

Stationner le véhicule dans un endroit sûr avant d'activer ou de désactiver le système.

Essuie-glaces et lave-glaces

Essuie-glaces/lave-glaces avant

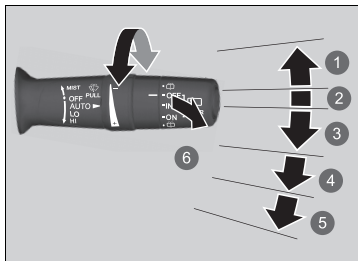

- 1 MIST
- 2 OFF
- 3 AUTO
- 4 LO : Balayage à petite vitesse
- 5 HI : Balayage à grande vitesse
- 6 Lave-glace

Les essuie-glaces et les lave-glaces avant peuvent être utilisés lorsque le mode d'alimentation est réglé sur MARCHE.

■ MIST

Les essuie-glaces fonctionnent à grande vitesse jusqu'à ce que le levier soit relâché.

■ Commande d'essuie-glace (OFF, AUTO, LO, HI)

Déplacer le levier vers le haut ou vers le bas pour modifier les réglages de l'essuie-glace.

■ Lave-glace

Tirer le levier vers soi pour pulvériser le liquide. Lorsque l'on actionne le levier pendant plus d'une seconde, le jet s'arrête, les essuie-glaces balaisent encore deux ou trois fois le pare-brise pour le nettoyer, puis s'arrêtent.

» Essuie-glaces et lave-glaces

REMARQUE

Ne pas utiliser les essuie-glaces lorsque le pare-brise est sec. Cela risquerait de rayer le pare-brise ou d'endommager les balais en caoutchouc.

REMARQUE

Désactiver les lave-glaces s'il n'y a plus de liquide de lave-glace.

La pompe peut être endommagée.

Le moteur d'essuie-glaces peut s'arrêter temporairement pour éviter une surcharge. Le fonctionnement de l'essuie-glace redevient normal après quelques minutes, une fois le circuit de retour à la normale.

REMARQUE

Par temps froid, les balais peuvent geler sur le pare-brise. L'utilisation des essuie-glaces dans ces conditions peut les endommager. Utiliser le désembueur pour réchauffer le pare-brise, puis activer les essuie-glaces.

Si l'essuie-glace s'arrête en raison d'un obstacle, comme l'accumulation de neige, arrêter le véhicule dans un lieu sûr. Tourner la commande d'essuie-glace sur **OFF** et régler le mode d'alimentation sur ACCESSOIRES ou MOTEUR COUPE, puis retirer l'obstacle.

Essuie-glaces intermittents automatiques

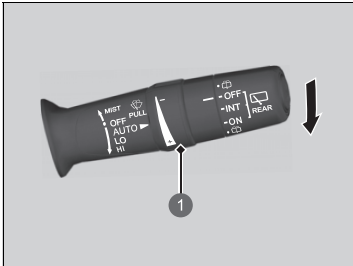

1 Bague de réglage

Lorsqu'on abaisse le levier sur **AUTO**, les essuie-glaces effectuent un balayage ou passent en mode automatique.

Les essuie-glaces fonctionnent de façon intermittente, à basse vitesse ou à haute vitesse ou s'arrêtent selon la quantité de pluie détectée par le capteur.

■ Réglage de sensibilité du mode AUTO

Lorsque les essuie-glaces sont réglés sur **AUTO**, il est possible de régler la sensibilité du capteur de pluie (au moyen de la bague de réglage) de sorte que ces derniers fonctionnent conformément aux préférences de l'utilisateur.

Sensibilité du capteur

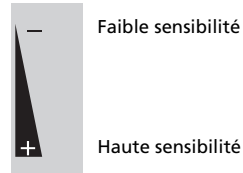

Essuie-glaces intermittents automatiques

Le capteur de pluie est à l'emplacement indiqué ci-dessous.

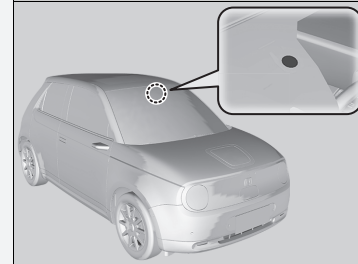

REMARQUE

Le mode **AUTO** doit toujours être mis sur **OFF** avant les situations suivantes, pour éviter d'endommager sérieusement le système d'essuie-glace :

- Nettoyage du pare-brise
- Conduite dans une station de lavage de voitures
- Absence de pluie

■ Essuie-glace/lave-glace arrière

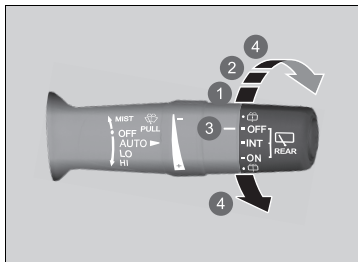

- ❶ INT (intermittent)
- ❷ ON (balayage continu)
- ❸ OFF
- ❹ Lave-glace

L'essuie-glace et le lave-glace arrière peuvent être utilisés lorsque le mode d'alimentation est réglé sur MARCHE.

■ Commande d'essuie-glace (OFF, INT, ON)

Modifier le réglage du commutateur d'essuie-glaces en fonction de l'intensité de la pluie.

■ Lave-glace (☞)

Pulvérise lorsque le commutateur est placé dans cette position.

Maintenir le commutateur pour activer l'essuie-glace arrière et pulvériser le liquide lave-glace.

Quand le commutateur est relâché, le pulvérisateur de liquide lave-glace s'arrête et après quelques balayages, l'essuie-glace arrière revient au réglage sélectionné.

■ Fonctionnement en marche arrière

Lorsque la transmission passe en mode **R** alors que les essuie-glaces avant sont activés, l'essuie-glace arrière est activé automatiquement comme suit, même si sa commande n'est pas actionnée.

Position de l'essuie-glace avant	Fonctionnement de l'essuie-glace arrière
AUTO (intermittent)	Intermittent
LO (balayage à petite vitesse) HI (balayage à grande vitesse)	Continue

Touche de désembueur arrière

Appuyer sur la touche du désembueur arrière pour désembuer la vitre arrière lorsque le mode d'alimentation est réglé sur MARCHÉ.

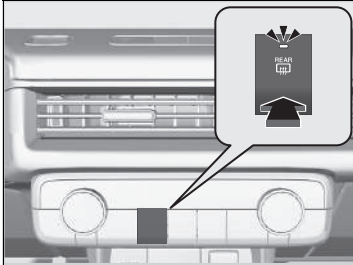

Le désembueur arrière se désactive automatiquement au bout de 10 à 30 minutes en fonction de la température extérieure. Toutefois, si la température extérieure est inférieure ou égale à 0 °C, il ne désactive pas automatiquement.

☒ Touche de désembueur arrière

Ce système consomme beaucoup d'énergie. Il faut donc le désactiver une fois la vitre désembuée. En outre, il est préférable de ne pas utiliser le système sur une longue période alors que le système d'alimentation est coupé. Cela risque d'affaiblir la batterie 12 V, rendant le redémarrage du système d'alimentation difficile.

Réglage du volant de direction

La hauteur du volant de direction et la distance le séparant du corps peuvent être réglées de façon à permettre au conducteur de tenir le volant de direction d'une façon appropriée pour la conduite.

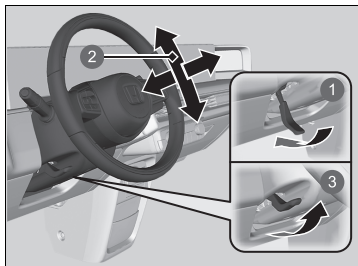

- 1 Déverrouillage
- 2 Régler
- 3 Verrouillage

1. Tirer le levier de réglage du volant vers le bas.
 - Le levier de réglage du volant est plus bas du côté gauche de la colonne de direction.
2. Déplacer le volant de direction vers le haut ou vers le bas, vers l'avant ou vers l'arrière.
 - S'assurer que les jauges et témoins du tableau de bord sont bien visibles.
3. Abaisser le levier de réglage du volant pour verrouiller le volant en position.
 - Après le réglage de la position, vérifier si le volant de direction est bien verrouillé dans la position correcte en essayant de le déplacer vers le haut, vers le bas, vers l'avant ou vers l'arrière.

► Réglage du volant de direction

⚠ ATTENTION

Le réglage de la position du volant de direction pendant la conduite peut provoquer une perte de contrôle du véhicule et un accident pouvant occasionner de graves blessures.

Régler le volant de direction uniquement lorsque le véhicule est à l'arrêt.

Régler chaque rétroviseur avant la conduite de sorte à pouvoir contrôler l'arrière en restant dans la position de conduite correcte.

Systeme de rétroviseur caméra central*

En affichant sur le rétroviseur l'image vidéo envoyée par une caméra située à l'arrière du véhicule, il est possible de vérifier l'arrière du véhicule sans que la vue soit bloquée par les appuie-têtes ou les passagers. Ce système peut également être utilisé comme rétroviseur sans l'affichage vidéo en déplaçant la position du levier.

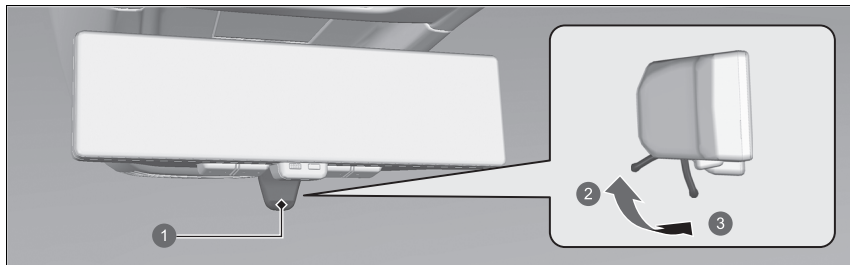

- 1 Levier
- 2 Mode rétroviseur
- 3 Mode moniteur

Si le conducteur déplace le levier vers la position du mode moniteur lorsque le mode d'alimentation est sur MARCHE, la vidéo s'affiche. Lorsque le conducteur déplace le levier, la position du rétroviseur change : il convient donc de régler sa position en mode rétroviseur.

Systeme de rétroviseur caméra central*

Lors de la conduite, contrôler visuellement les autres véhicules et confirmer la sécurité de votre environnement. Selon les conditions ambiantes, les éléments suivants peuvent apparaître sur l'image.

- La zone autour d'objets brillants comme le soleil ou les phares du véhicule qui se trouve derrière s'estompe en blanc.
- L'image clignote en raison de l'éclairage ambiant.

En fonction des conditions, il faut parfois un certain temps pour que les yeux s'habituent à l'image. Vérifier que vous pouvez voir clairement avant de l'utiliser.

Le mode moniteur et le mode rétroviseur apparaissent différemment. S'il est difficile de voir l'image en mode moniteur, utiliser le mode rétroviseur à la place.

L'utilisation du mode moniteur pendant une longue période peut provoquer une surchauffe du rétroviseur.

Cette icône  s'affiche en mode moniteur.

►► Système de rétroviseur caméra central*

La caméra se trouve à l'intérieur de la vitre arrière.

Emplacement de la caméra

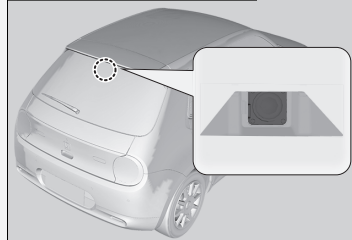

Ne pas couvrir la vitre arrière avec un film ou des autocollants à un emplacement qui risquerait de bloquer le champ de vision de la caméra.

Si la caméra subit un impact important ou si des réparations sont nécessaires autour de la caméra, contacter un concessionnaire agréé.

En présence d'objets étrangers ou de saleté autour de la caméra, faire vérifier le véhicule par un concessionnaire. Si le rétroviseur devient sale, utiliser un chiffon doux pour le nettoyer.

Réglage de la luminosité et du champ de vision

1. Passer au mode moniteur
2. Utiliser la touche MENU pour sélectionner le réglage
3. Modifier le réglage à l'aide de la touche 1 ou 2

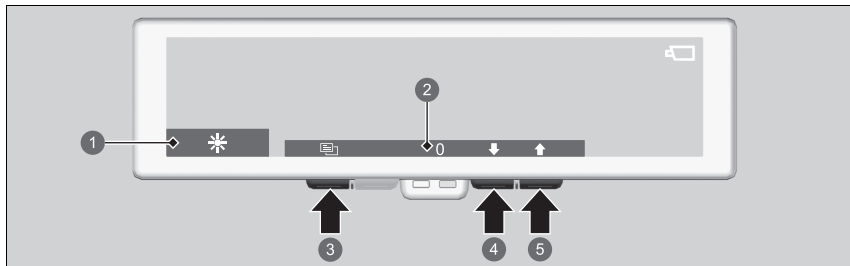

- 1 Icône
- 2 Valeur du réglage
- 3 Touche MENU
- 4 Touche 1
- 5 Touche 2

⊠ Réglage de la luminosité et du champ de vision

Procéder aux réglages nécessaires avant la conduite.

Lorsque les réglages du champ de vision sont trop importants, il est possible que l'image puisse apparaître oblique.

Si l'éclairage ambiant est puissant, il est possible que la luminosité de l'image ne change pas lors du réglage de la luminosité.

Lorsque le réglage automatique de la luminosité est activé, la luminosité de l'image se règle automatiquement en fonction de l'éclairage ambiant. Pour conserver le capteur en bon état de fonctionnement, ne pas le toucher ou le couvrir.

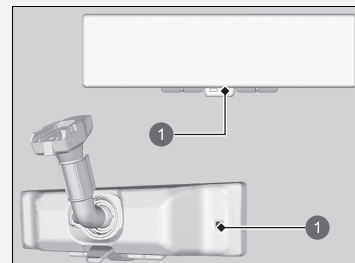

① capteur

Si l'éclairage ambiant devient faible, l'image s'assombrit également, même si le réglage automatique de la luminosité est désactivé.

Réglage	Icône	Touche 1		Touche 2	
Luminosité		Basse	↓	Elevée	↑
Luminosité automatique (activée/désactivée)		Désactivé	OFF	Activé	ON
Champ de vision (haut/bas)		Bas	↓	Haut	↑
Champ de vision (gauche/droite)		Gauche	←	Droite	→
Champ de vision (rotation)		Sens anti-horaire	↻	Sens horaire	↻

Témoins

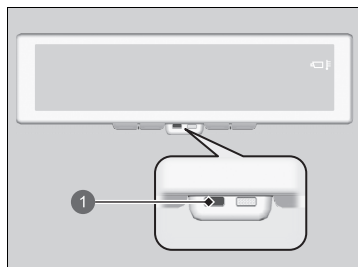

1 Témoin

Lorsque le témoin s'allume, passer rapidement en mode rétroviseur.

Si le rétroviseur devient trop chaud ou froid, cette icône s'affiche sur l'image, en plus du témoin.

Si seul le témoin reste allumé, il est plus probable que le problème concerne le système, et il vaut alors mieux faire vérifier le véhicule par un concessionnaire.

ⓘ Témoins

Si le rétroviseur devient chaud, l'image peut s'assombrir, et s'il devient trop chaud, il est possible que l'image ne s'affiche plus. Si le rétroviseur devient froid, il est possible que des images récurrentes apparaissent à l'écran, et s'il devient trop froid, il est possible que l'image ne s'affiche plus.

Lorsque le témoin est allumé, l'image peut arrêter de régler automatiquement la luminosité ou risque de ne plus s'afficher.

Mode PLS

Si la touche PLS est activée en mode moniteur, l'image s'assombrit et l'éclat d'objets brillants tels que les phares des véhicules se trouvant derrière est minimisé. La luminosité revient à la normale si la touche PLS est de nouveau activée.

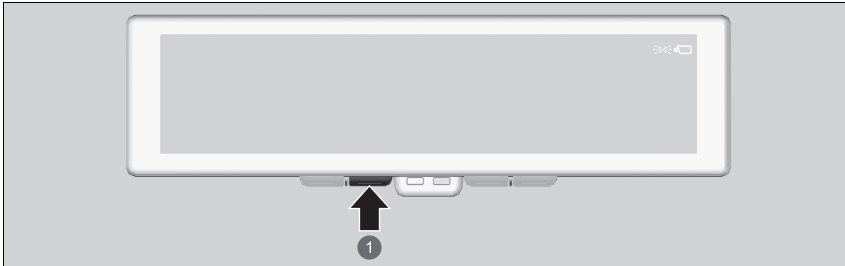

1 Touche PLS

Mode PLS

Cette icône  s'affiche au-dessus de l'image en mode PLS.

Rétroviseur intérieur*

Rétroviseur avec positions jour et nuit*

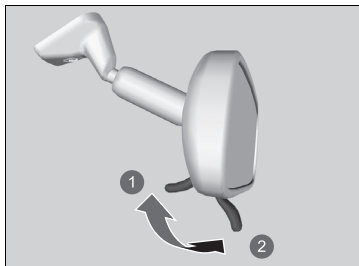

- ① Position jour
- ② Position nuit

Basculer la languette pour changer de position. La position nuit réduit l'éblouissement causé par les phares des autres véhicules en conduite nocturne.

▣ Rétroviseur intérieur*

Veiller à ce que les rétroviseurs soient propres et réglés de façon à procurer la meilleure visibilité.

Régler les rétroviseurs avant de prendre la route.

▣ **Sièges avant** P. 227

Système de rétroviseur-caméra latéral

À l'aide des caméras installées sur les côtés gauche et droit du véhicule, la vidéo de l'arrière du véhicule s'affiche sur les écrans intégrés du véhicule. Les écrans s'allument lorsque l'une des portes avant s'ouvre ou le mode d'alimentation est réglé sur MARCHE.

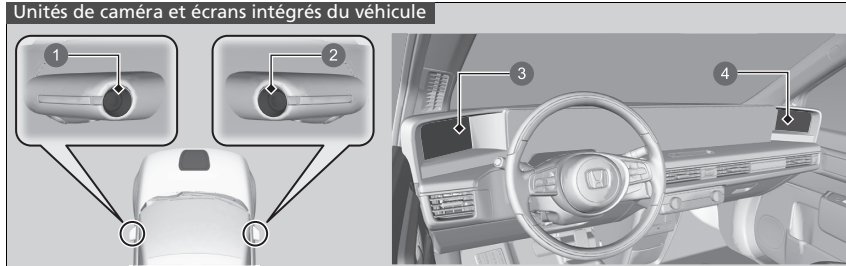

- ❶ Lentille de caméra gauche
- ❷ Lentille de caméra droite
- ❸ Ecran de gauche
- ❹ Ecran de droite

☒ Système de rétroviseur-caméra latéral

Lors de la conduite, contrôler visuellement les autres véhicules et confirmer la sécurité de votre environnement. Selon les conditions ambiantes, les éléments suivants peuvent apparaître sur l'image.

- La zone autour des objets brillants comme le soleil ou les phares du véhicule suivant s'estompe en blanc.
- L'image clignote en raison des conditions d'éclairage ambiant.
- Le côté gauche et le côté droit de l'image diffèrent en termes de luminosité ou de couleur en raison des éclairages ambiants ou des objets réfléchis.

En fonction des conditions, cela peut prendre un certain temps pour que vos yeux s'habituent à l'écran. Vérifier que vous pouvez voir clairement avant de l'utiliser.

Les écrans s'éteignent dans les cas suivants :

- L'alarme du système de sécurité est réglée via le mécanisme de verrouillage.
- Rien n'a été utilisé pendant deux minutes pendant que le mode d'alimentation n'était pas sur MARCHE.

La luminosité de l'écran s'obscurcit progressivement automatiquement à mesure que l'éclairage ambiant diminue. La luminosité des écrans peut être réglée lorsque l'éclairage ambiant est faible. Les écrans peuvent également être réglés avec un éclairage ambiant élevé, mais la luminosité de l'écran ne change pas.

☒ Modification de la luminosité de l'écran

P. 278

■ Réglage du champ de vision

Lorsque le mode d'alimentation est en MARCHE, le champ de vision de l'écran peut être réglé.

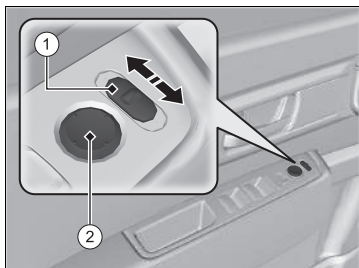

■ ① : commutateur de sélection L/R

Choisir le champ de vision à régler en déplaçant le commutateur vers la gauche ou vers la droite.

Remettre le commutateur en position centrale après le réglage.

■ ② : commutateur de réglage

Ceci est le commutateur qui permet de régler le champ de vision verticalement et horizontalement.

Lors du réglage du champ de vision,  apparaît sur l'image.

■ Réinitialisation du champ de vision

Lorsque le commutateur de sélection **L/R** ① est réglé au centre, maintenir le commutateur de réglage ② vers le haut ou vers la gauche pendant environ cinq secondes pour réinitialiser le champ de vision aux réglages d'usine.

►► Système de rétroviseur-caméra latéral

Si la caméra subit un impact important ou si des réparations sont nécessaires autour de la caméra, contacter un concessionnaire agréé.

Si une caméra est couverte de saleté ou d'humidité, utiliser un chiffon doux humide avec de l'eau et un détergent neutre pour la nettoyer. Ne pas utiliser de la cire ou un agent hydrofuge sur l'objectif de la caméra.

Si un écran devient sale, utiliser un chiffon doux pour le nettoyer.

REMARQUE

Ne pas appliquer de l'eau chaude sur les unités de caméra par temps froid. L'objectif de la caméra peut s'embuer ou se fissurer en raison des changements extrêmes de température.

►► Réglage du champ de vision

Régler le champ de vision avant de conduire.

Il est possible de basculer entre une vue normale et une vue élargie. En choisissant le champ de vision large, le champ de vision est plus large.

► Personnalisation des paramètres véhicule

P. 336

Avec un champ de vision large, il est possible de choisir entre deux champs de vision horizontaux. En vue large, le commutateur ne peut pas être déplacé verticalement et  s'affiche sur l'écran.

⌘ Réglage du champ de vision

Pour assurer une meilleure vue en marche arrière, lorsque la position de changement de vitesses est modifiée sur **[R]**, l'écran affiche la vue en marche arrière et le champ de vision sera plus bas.

Le champ de vision peut être réglé sur les vues normale, élargie et en marche arrière.

Le champ de vision ne peut pas être réinitialisé pour la marche arrière.

Par rapport à la vue normale, les zones d'affichage de vue large et de marche arrière sont plus larges et les personnes, les objets et les véhicules peuvent sembler avoir une taille différente de leur taille réelle. Vérifier ce qui s'affiche sur la vidéo avant l'utilisation.

Les icônes suivantes s'affichent sur l'image dans leur mode respectif :

 : Vue normale

 : Vue élargie

 : Vue en marche arrière

Lignes de référence

Affichage de marche avant

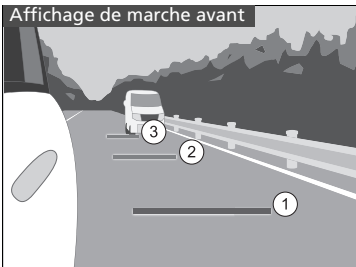

Affichage lors du déplacement en marche avant

Lorsque le mode d'alimentation est en MARCHE, appuyer sur le commutateur de la caméra latérale et les lignes de référence de la marche avant s'afficheront pendant plusieurs secondes. Appuyer une nouvelle fois sur le commutateur lorsque l'écran est allumé pour l'éteindre.

Les trois lignes indiquent les éléments suivants :

- ① : environ 3 m du pare-chocs arrière
- ② : environ 10 m du pare-chocs arrière
- ③ : environ 20 m du pare-chocs arrière

Commutateur de caméra latérale



Lignes de référence

Le positionnement des lignes de référence peut différer de la distance réelle en raison de la hauteur du véhicule ou des conditions de route. Elles sont donc fournies à titre indicatif. Vérifier visuellement votre environnement lors du changement de voie ou de la marche arrière.

Affichage lors du déplacement en marche avant

Les lignes de référence de la marche avant peuvent être modifiées de manière à ce qu'elles s'affichent avec les clignotants.

Personnalisation des paramètres véhicule

P. 336

Si le commutateur de caméra latérale est activé lorsque l'écran est éteint, les écrans vont s'allumer, mais il n'y aura pas de lignes de référence.

Affichage de la marche arrière

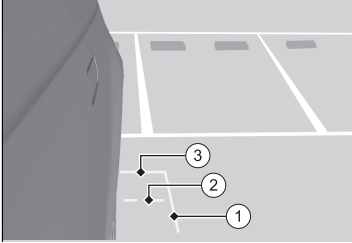

■ Affichage lors de la marche arrière

Lorsque la position de changement de vitesses est réglée sur **R**, les lignes de référence de la marche arrière s'affichent.

Les trois lignes indiquent les éléments suivants :

- ① : environ 25 cm du côté du véhicule
- ② : position où le hayon peut être ouvert ou fermé
- ③ : environ 1 m du pare-chocs arrière

▣ Affichage lors de la marche arrière

Les paramètres écran de la ligne de référence de la marche arrière peuvent être modifiés.

- ▣ **Personnalisation des paramètres véhicule**
P. 336

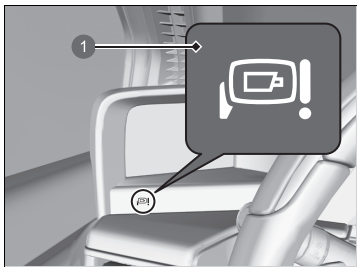

■ Témoin



1 Témoin

Lorsque la température est trop extrême ou en cas de problème avec le système, le témoin s'allume.

Lorsque la température à l'intérieur du véhicule est trop chaude ou trop froide :

Cette icône  s'affiche sur l'image. Le témoin  s'affiche également sur le tableau de bord. Lorsque la température dans le véhicule revient à une température à laquelle le système peut fonctionner, le témoin  s'éteint.

Lorsque le système présente un problème :

La vidéo s'affiche plus. Ce témoin  s'affiche également sur le tableau de bord. Faire réparer le système de rétroviseur-caméra latéral rapidement par un concessionnaire.

» Témoin

Si la température à l'intérieur du véhicule est élevée, l'image peut s'assombrir, et si la température devient trop élevée, l'image peut ne pas s'afficher. Si la température à l'intérieur du véhicule est faible, l'écran peut afficher des images résiduelles.

Si la température dans le véhicule est trop chaude ou froide, le système de commande de la climatisation permet de réguler la température.

Sièges avant

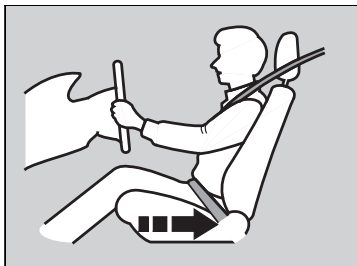

Déplacer vers l'arrière afin de laisser suffisamment d'espace.

Régler le siège conducteur aussi loin que possible tout en gardant un contrôle total du véhicule. Le conducteur doit pouvoir s'asseoir en position droite au fond du siège, enfoncer les pédales sans avoir à se pencher en avant et tenir confortablement le volant. Le siège passager avant doit être réglé de manière identique, de façon à ce qu'il soit aussi éloigné que possible de l'airbag avant logé dans le tableau de bord.

Sièges

ATTENTION

Ne pas s'asseoir trop près d'un airbag frontal car son déploiement pourrait causer des blessures graves, voire mortelles.

Toujours s'asseoir aussi loin que possible des airbags frontaux tout en gardant le contrôle du véhicule.

En plus du siège, il est possible de régler le volant de direction, vers le haut ou le bas, l'avant ou l'arrière. Laisser au moins 25 cm entre le centre du volant de direction et le thorax.

Toujours régler les sièges avant de conduire.

■ Réglage de la position des sièges

■ Réglage manuel du siège avant

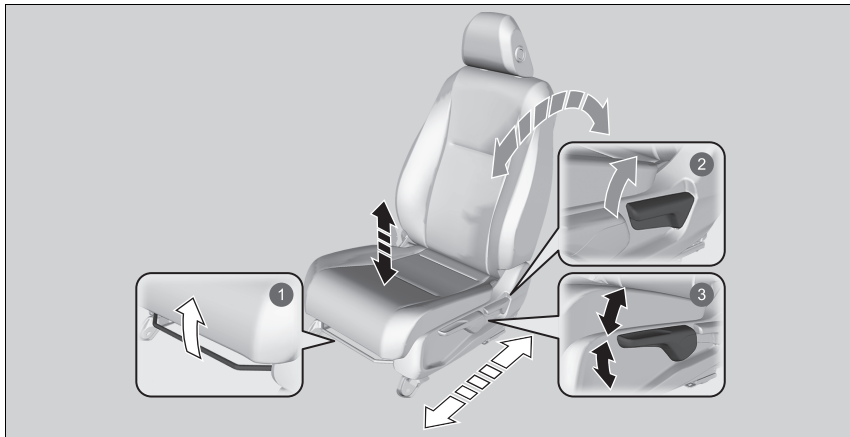

1 Réglage de position horizontale

Relever la barre pour déplacer le siège, puis la relâcher.

2 Réglage de l'angle du dossier de siège

Tirer le levier pour changer l'inclinaison.

3 Réglage de la hauteur (Côté conducteur uniquement)

Tirer le levier vers le haut ou le pousser vers le bas pour relever ou abaisser le siège.

► Réglage manuel du siège avant

Une fois un siège correctement réglé, essayer de le déplacer en avant et en arrière pour s'assurer qu'il est bloqué en position.

Réglage des dossiers de siège

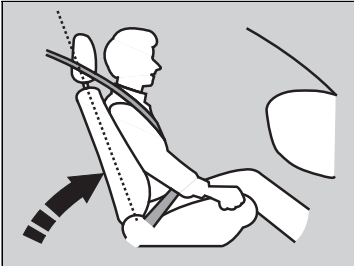

Régler le dossier du siège conducteur à une position confortable et bien droite, tout en laissant suffisamment d'espace entre le thorax et le couvre-moyeu du volant de direction.

Le passager avant doit également régler son dossier de siège sur une position confortable et bien droite.

L'inclinaison d'un dossier de siège de telle sorte que la ceinture diagonale ne repose plus sur le thorax de l'occupant réduit la capacité de protection de la ceinture. Cette situation augmente également le risque de glisser sous la ceinture en cas de collision et de subir de graves blessures. Plus le siège est incliné, plus le risque de blessure est important.

► Réglage des dossiers de siège

⚠ ATTENTION

Une inclinaison trop importante du dossier de siège peut entraîner des blessures graves, voire la mort, en cas de collision.

Régler le dossier de siège en position droite et s'asseoir bien en arrière sur le siège.

Ne pas placer de coussin ou autre objet entre le dos et le dossier de siège.

Cela pourrait empêcher le bon fonctionnement de la ceinture de sécurité ou de l'airbag.

S'il semble difficile de garder une distance suffisante par rapport au volant de direction tout en permettant la manipulation des commandes, l'utilisation potentielle d'un type d'équipement adaptatif est recommandée.

Sièges arrière

Rabattre les sièges arrière

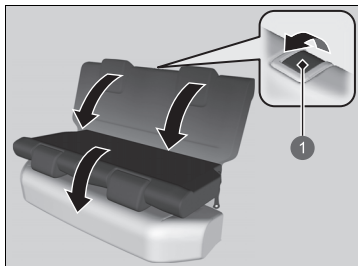

1 Levier de déverrouillage

1. Abaisser l'appui-tête du siège arrière au maximum.
2. Tirer le levier de déverrouillage et rabattre le siège.

Rappel de siège arrière

Cette fonction avertit d'éléments éventuellement oubliés sur le siège arrière. Elle s'active lorsque les portes arrière sont ouvertes, et alerte le conducteur de manière visuelle et sonore avant qu'il ne quitte le véhicule.



►► Rabattre les sièges arrière

⚠ ATTENTION

S'assurer que les dossiers de sièges sont bien verrouillés avant de démarrer.

Les dossiers arrière peuvent être rabattus pour loger des objets volumineux dans le compartiment à bagages.

Pour ramener le dossier de siège dans sa position d'origine, le pousser fermement vers l'arrière. Veiller également à ce que toutes les ceintures thoraciques arrière soient placées devant le dossier des sièges.

Veiller à ce que tous les objets présents dans le compartiment à bagages ou passant par l'ouverture dans les sièges arrière soient bien fixés. Les objets non fixés peuvent être projetés vers l'avant en cas de freinage brutal.

►► Rappel de siège arrière

Lorsque le mode d'alimentation est désactivé, le rappel s'éteint et la fonction s'interrompt.

Le rappel s'éteint aussi quand le levier de vitesse est sur la position **P** et la ceinture de sécurité du conducteur est détachée avant de désactiver le mode d'alimentation.

Le rappel ne fonctionnera pas si le mode d'alimentation n'a pas été mis sur MARCHE dans les 10 minutes suivant l'actionnement des portes arrière.

Le système ne détecte pas de passagers sur les sièges arrière. En revanche, il peut détecter l'ouverture et la fermeture d'une porte arrière, ce qui indique la présence éventuelle d'un élément sur les sièges arrière.

Il est possible de désactiver le réglage de notification.

🔧 **Personnalisation des paramètres véhicule** P. 336

Maintenir une position assise correcte

Une fois les sièges et les appuie-têtes réglés et les ceintures de sécurité bouclées, il est très important que tous les passagers restent assis dans une position droite, bien calés sur leur siège, les pieds reposant sur le sol, jusqu'à ce que le véhicule soit stationné dans un endroit sûr et que le mode d'alimentation soit désactivé.

Une position assise incorrecte peut augmenter le risque de blessures lors d'une collision. Par exemple, si un occupant adopte une position avachie, s'allonge, se tourne sur le côté, s'assoit trop en avant, se penche en avant ou sur le côté ou cale un ou les deux pieds en les surélevant, le risque de blessure en cas de collision augmente de façon importante.

En outre, un occupant mal assis sur le siège avant peut être gravement ou fatalement blessé lors d'une collision en heurtant des pièces de l'habitacle ou en étant percuté par un airbag frontal en cours de déploiement.

►► Maintenir une position assise correcte

⚠ ATTENTION

Une position assise incorrecte peut entraîner des blessures graves, voire la mort, en cas de collision.

Toujours s'asseoir en position droite, bien en arrière sur le siège, les pieds reposant sur le plancher.

Appuie-têtes

Le véhicule est équipé d'un appuie-tête pour chaque place assise.

Réglage des appuie-têtes avant

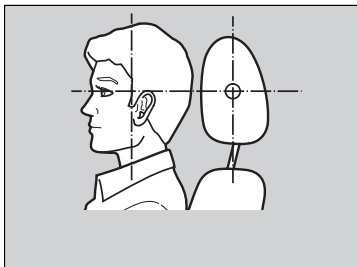

Positionner la tête au centre de l'appuie-tête.

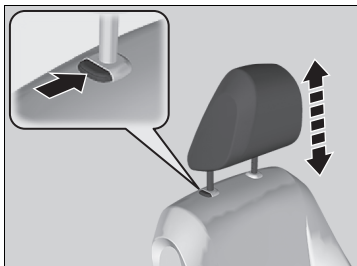

Les appuie-têtes sont très efficaces pour protéger contre le coup du lapin et autres blessures dues à une collision arrière lorsque le centre de l'arrière de la tête de l'occupant repose contre le centre de l'appuie-tête. Le haut des oreilles de l'occupant doit être au même niveau que la hauteur du centre de l'appuie-tête.

Pour remonter l'appuie-tête : le tirer vers le haut.
Pour abaisser l'appuie-tête : le pousser vers le bas tout en appuyant sur le bouton de déverrouillage.

► Réglage des appuie-têtes avant

⚠ ATTENTION

Le positionnement incorrect des appuie-têtes réduit leur efficacité et augmente le risque de blessures graves en cas de collision.

Veiller à ce que les appuie-têtes soient bien en place et correctement positionnés avant la conduite.

Pour qu'un appuie-tête fonctionne correctement :

- Ne pas accrocher d'objets sur les appuie-têtes ou sur les tiges des appuie-têtes.
- Ne pas placer d'objet entre un occupant et le dossier de siège.
- Poser chaque appuie-tête à l'emplacement qui lui correspond.

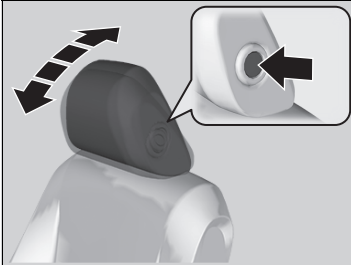

Pour incliner l'appuie-tête vers l'avant :

Pousser l'arrière de l'appuie-tête vers l'avant.

Pour incliner l'appuie-tête vers l'arrière :

Le pousser vers l'arrière tout en appuyant sur le bouton d'ouverture situé sur le côté de l'appuie-tête.

■ Changement de position d'un appuie-tête de siège arrière

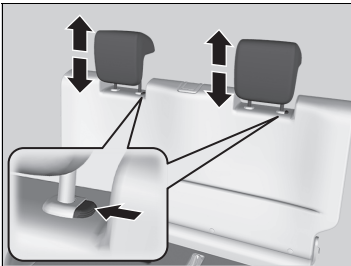

Un passager assis dans le siège arrière doit régler son appuie-tête à la hauteur voulue avant le démarrage du véhicule.

Pour remonter l'appuie-tête :

le tirer vers le haut.

Pour abaisser l'appuie-tête :

le pousser vers le bas tout en appuyant sur le bouton de déverrouillage.

▣ Changement de position d'un appuie-tête de siège arrière

Lorsqu'un passager utilise l'appuie-tête du siège central arrière, l'appuie-tête doit être relevé au maximum. Ne pas l'utiliser en position abaissée.

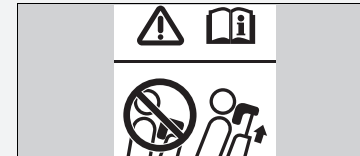

■ Dépose et repose des appuie-têtes

Les appuie-têtes peuvent être déposés pour nettoyage ou réparation.

Pour déposer un appuie-tête :

Remonter l'appuie-tête au maximum. Puis appuyer sur le bouton de verrouillage et retirer l'appuie-tête.

Pour réinstaller un appuie-tête :

Réintroduire les tiges, puis régler l'appuie-tête à la hauteur correcte tout en appuyant sur le bouton de déverrouillage. Tirer sur l'appuie-tête pour confirmer qu'il est bien bloqué en place.

» Dépose et repose des appuie-têtes

⚠ ATTENTION

Les occupants risquent de graves blessures en cas de collision si les appuie-têtes ne sont pas reposés ou s'ils sont mal reposés.

Toujours remettre les appuie-têtes en place avant de prendre la route.

Éclairage intérieur

Commutateurs d'éclairage intérieur

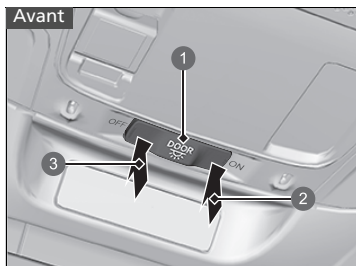

- 1 Position d'activation par les portes
- 2 Activé
- 3 Désactivé

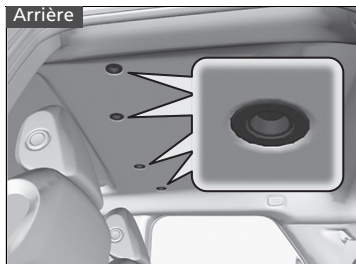

■ ON

L'éclairage intérieur s'allume, que les portes soient ouvertes ou fermées.

■ Position d'activation par les portes

L'éclairage intérieur s'allume dans les conditions suivantes :

- Lorsque l'une des portes est ouverte.
- Lorsque la porte conducteur est déverrouillée.
- Lorsque le mode d'alimentation est réglé sur MOTEUR COUPE.
- Lorsque le conducteur engage le rapport **P**
- Lorsque le conducteur détache la ceinture de sécurité.

■ OFF

L'éclairage intérieur reste éteint, que les portes soient ouvertes ou fermées.

☒ Commutateurs d'éclairage intérieur

Dans la position d'activation par les portes, l'éclairage intérieur s'assombrit et s'éteint au bout de 30 secondes après la fermeture des portes.

L'éclairage s'éteint au bout d'environ 30 secondes dans les conditions suivantes :

- Lorsque la porte conducteur est déverrouillée sans être ouverte.
- Lorsque le mode d'alimentation est défini sur MOTEUR COUPE, mais qu'aucune porte n'est ouverte.

Le temps d'obscurcissement de l'éclairage intérieur peut être modifié.

☒ Personnalisation des paramètres véhicule P. 336

L'éclairage intérieur s'éteint immédiatement dans les conditions suivantes :

- Lorsque la porte conducteur est verrouillée.
- Lorsque vous fermez la porte conducteur en mode ACCESSOIRE.
- Lorsque le conducteur règle le mode d'alimentation sur MARCHÉ en appuyant sur la touche **POWER**.
- Lorsque le levier de vitesse est placé sur une position autre que **P**.

Si l'une des portes est laissée ouverte en mode MOTEUR COUPE, les éclairages intérieurs s'éteignent au bout de 15 minutes.

Pour éviter d'épuiser la batterie, ne pas laisser l'éclairage intérieur allumé pendant une longue période lorsque le système d'alimentation est désactivé.

■ Lecteurs de carte

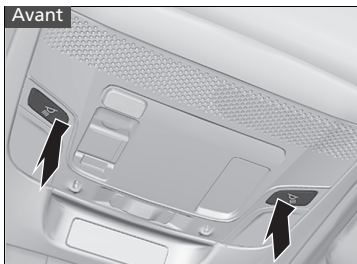

■ Siège avant

Les lecteurs de carte peuvent être activés et désactivés en appuyant sur le bouton.

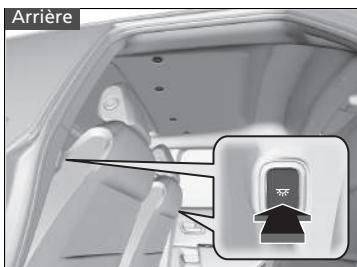

■ Siège arrière

Les lecteurs de carte peuvent être activés et désactivés en appuyant sur le bouton.

» Lecteurs de carte

Lorsque le commutateur d'éclairage intérieur avant est sur la position d'activation par la porte et qu'une porte est ouverte, le lecteur de cartes ne s'éteint pas lorsque l'on appuie sur les boutons.

■ Eclairage du compartiment à bagages

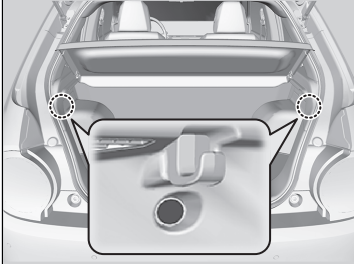

Les feux s'allument lorsque vous ouvrez le hayon.

Equipements de rangement

Boîte à gants

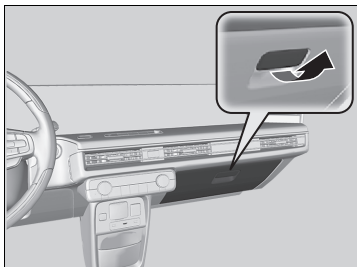

Tirer sur la poignée pour ouvrir la boîte à gants.

Console centrale

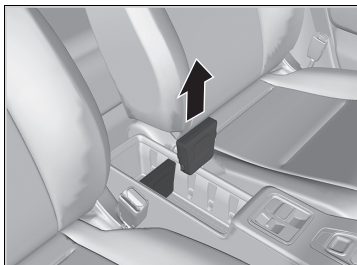

Situés sur la console entre les sièges avant.

Il est possible de créer plus d'espace de rangement en enlevant le séparateur.

Boîte à gants

ATTENTION

Une boîte à gants ouverte peut causer des blessures graves au passager avant en cas de collision, même si le passager utilise sa ceinture de sécurité.

Toujours maintenir la boîte à gants fermée pendant la marche.

Porte-gobelets

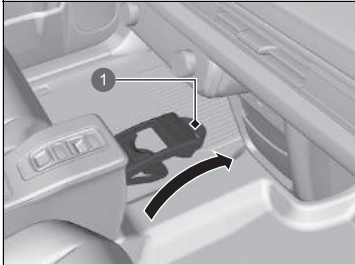

1 Elastique

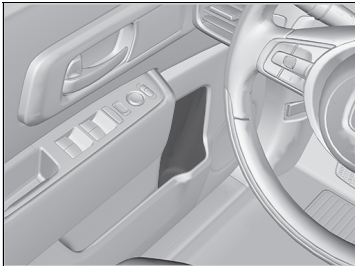

Porte-gobelets de siège avant

Sont situés à l'avant de la console.

Tirer sur la bande pour l'utiliser.

Porte-gobelets latéraux de porte avant

Ils sont situés dans les vide-poches des portes avant.

Porte-gobelets

REMARQUE

Du liquide renversé peut endommager les revêtements de siège, la moquette et les composants électriques de l'habitacle.

Procéder avec précaution lors de l'utilisation des porte-gobelets. Les liquides chauds peuvent brûler.



■ **Porte-gobelets latéraux de porte arrière**

Ils sont situés dans les vide-poches des portes arrière.

Ancrages

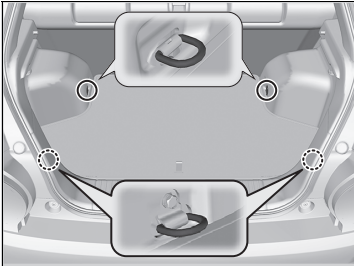

Les ancrages de fixation sur le plancher du compartiment à bagages peuvent être utilisés pour installer un filet de fixation pour les bagages.

Crochet à bagages

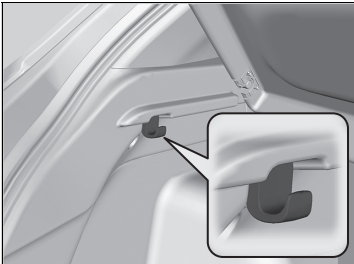

Les crochets à bagages situés des deux côtés du compartiment à bagages peuvent être utilisés pour accrocher des articles légers.

⌘ Ancrages

Ne laissez personne accéder aux éléments du compartiment à bagages pendant la conduite. Les objets non fixés peuvent provoquer des blessures en cas de freinage brutal.

⌘ Crochet à bagages

REMARQUE

Ne pas suspendre d'objets de grande taille ou pesant plus de 3 kg aux crochets à bagages latéraux. La suspension d'objets lourds ou de grande taille peut endommager le crochet.

■ Cache du compartiment à bagages

Le cache du compartiment à bagages peut être déposé pour gagner de l'espace.

■ Dépose du cache du compartiment à bagages

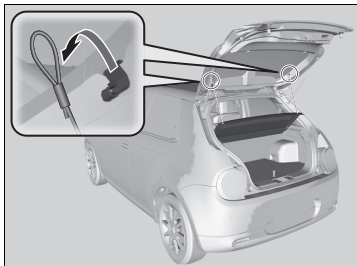

1. Ouvrir le hayon.
2. Déposer la sangle de chaque côté du hayon.

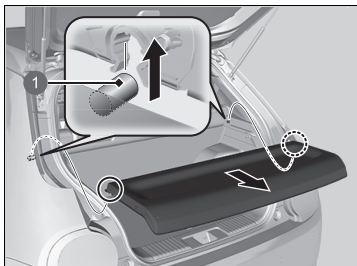

3. Désengager les tiges de support, puis déposer le cache du compartiment à bagages.

Pour installer le cache du compartiment à bagages, répéter la procédure dans l'ordre inverse.

Après la réinstallation du cache du compartiment à bagages, s'assurer qu'il est bien verrouillé.

① Béquille

☒ Cache du compartiment à bagages

Ne pas placer d'objets sur le cache du compartiment à bagages et ne pas empiler d'objets au-delà du sommet du siège arrière.

Ils risquent de compromettre la visibilité et d'être projetés dans le véhicule en cas de collision ou d'arrêt brusque.

Ne pas appliquer de pression excessive sur le cache (ne pas s'appuyer dessus pour récupérer un objet, par exemple).

Autres équipements de confort intérieur

■ Prise d'alimentation des accessoires

Les prises d'alimentation des accessoires peuvent être utilisées lorsque le mode d'alimentation est réglé sur ACCESSOIRES ou sur MARCHÉ.

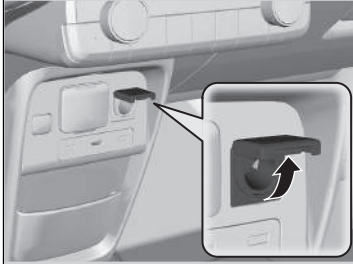

■ Panneau de console

Ouvrir le couvercle pour y accéder.

☒ Prise d'alimentation des accessoires

REMARQUE

Ne pas insérer d'élément d'allume-cigares de type automobile. Risque de surchauffe de la prise.

La prise d'alimentation des accessoires est conçue pour fournir une alimentation électrique de 12 V CC pour les accessoires CC dont la consommation nominale est égale ou inférieure à 180 W (15 A).

Pour éviter de décharger la batterie 12 V, utiliser uniquement la prise d'alimentation lorsque le système d'alimentation est activé.

Lorsque la prise d'alimentation n'est pas utilisée, fermer le couvercle pour éviter que de petits objets étrangers ne pénètrent à l'intérieur.

■ Prise électrique de courant alternatif*

La prise électrique de courant alternatif peut être utilisée lorsque le mode d'alimentation est réglé sur ACCESSOIRES ou sur MARCHÉ.

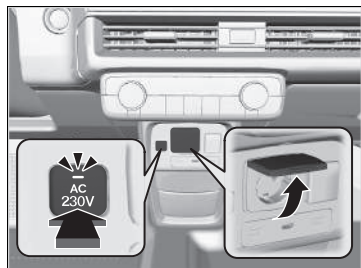

Ouvrir le couvercle pour y accéder. Brancher l'appareil, puis appuyer sur le bouton **AC 230V**.

►► Prise électrique de courant alternatif*

REMARQUE

Ne pas utiliser la prise de courant alternatif des appareils électriques qui nécessitent une grande puissance de crête initiale, tels que les télévisions de type à tube cathodique, les réfrigérateurs, les pompes électriques, etc. Elle n'est pas adaptée pour les appareils qui traitent des données précises, telles que des équipements médicaux, et qui nécessitent une alimentation extrêmement stable, tels que des couvertures chauffantes commandées par micro-ordinateur, les lampes à capteur tactile, etc.

La prise de courant alternatif est conçue pour fournir une alimentation électrique à des appareils jusqu'à 230 volts qui ont une capacité nominale égale ou inférieure à 1 500 watts. Une utilisation continue de tout appareil électrique dépassant ces valeurs nominales peut endommager cet appareil.

Lorsque la prise électrique de courant alternatif n'est pas utilisée, fermer le couvercle pour éviter la pénétration de petits objets étrangers.

■ Volant chauffant*

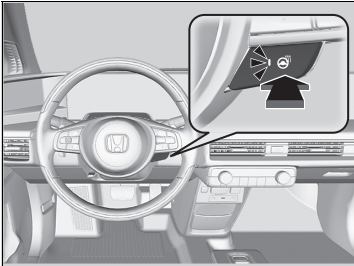

Pour pouvoir utiliser le volant chauffant, le mode d'alimentation doit être sur MARCHE.

Appuyer sur le bouton situé à droite du volant.

Lorsqu'une température confortable est atteinte, appuyer sur le bouton une nouvelle fois pour le désactiver.

Le volant chauffant se désactive à chaque activation du système d'alimentation, même s'il était activé lors de la dernière utilisation du véhicule.

☒ Volant chauffant*

Ne pas utiliser le volant chauffant en continu lorsque le système d'alimentation est désactivé. Dans de telles conditions, la batterie 12 V pourrait être affaiblie, rendant l'activation du système d'alimentation difficile.

Lorsque le pré-conditionnement du système de climatisation à distance est en marche, le volant chauffant peut se mettre en marche automatiquement, en fonction de la température ambiante.

* Non disponible sur tous les modèles

■ Chauffages de siège avant



Pour pouvoir utiliser les chauffages de siège, le mode d'alimentation doit être sur MARCHE.

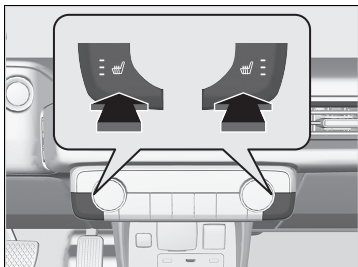

Appuyer sur le bouton du chauffage de siège :

Une fois : réglage HI ou haut (trois témoins allumés)

Deux fois : réglage MID ou intermédiaire (deux témoins allumés)

Trois fois : réglage LO (un témoin allumé)

Quatre fois : réglage OFF ou désactivation (aucun témoin allumé)

Lorsque le mode d'alimentation est réglé sur MARCHE après avoir été désactivé, le précédent réglage de chauffage de siège est maintenu.

☒ Chauffages de siège avant

⚠ ATTENTION

Des brûlures causées par la chaleur sont possibles lors de l'utilisation des réchauffeurs de sièges.

Les personnes dont la sensibilité aux températures élevées est amoindrie (par exemple les personnes souffrant de diabète, de lésions neurologiques affectant les membres inférieurs ou de paralysie) ou dont la peau est sensible, ne doivent pas utiliser les réchauffeurs de sièges.

Ne pas utiliser les chauffages de siège, même sur la position LO, lorsque le système d'alimentation est désactivé. Dans de telles conditions, la batterie 12 V pourrait être affaiblie, rendant l'activation du système d'alimentation difficile.

Au bout d'un certain temps, l'intensité du chauffage de siège est automatiquement réduite d'un niveau à la fois jusqu'à ce que le chauffage de siège soit complètement éteint. Le temps écoulé varie en fonction de l'environnement intérieur.

Lorsque le pré-conditionnement du système de climatisation à distance est en marche, le chauffage des sièges avant peut se mettre en marche automatiquement, en fonction de la température ambiante.





Utilisation de la commande automatique de la climatisation

Le système de commande de climatisation automatique maintient la température intérieure sélectionnée. Le système sélectionne également le bon équilibre entre air chaud et air frais pour augmenter ou diminuer la température de l'habitacle en fonction de vos besoins, aussi vite que possible.

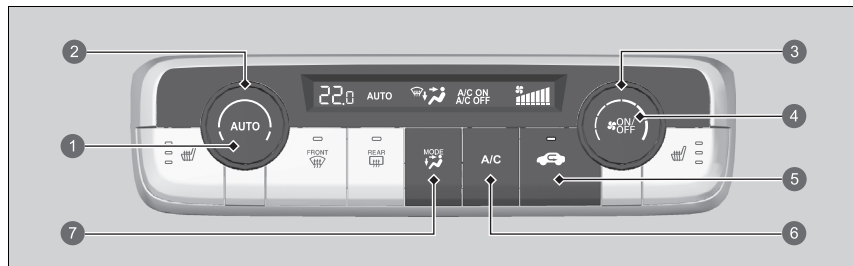
Utiliser le système lorsque le système d'alimentation est activé.

1. Appuyer sur le bouton **AUTO**.
2. Régler la température intérieure sur le cadran de réglage de la température.
3. Appuyer sur la touche  (activation/désactivation) pour annuler.



- 1 Touche **AUTO***1
- 2 Cadran de réglage de la température*1
- 3 Cadran de réglage de ventilation*1
- 4 Touche **ON/OFF***1
- 5 Touche Recyclage*1
- 6 Bouton **A/C** (Climatisation)*1
- 7 Touche de sélection de MODE
 -  L'air sort des bouches d'aération du tableau de bord.
 -  L'air sort du tableau de bord et des bouches d'aération au plancher
 -  L'air sort des bouches d'aération au plancher
 -  L'air sort des bouches d'aération au plancher et du désembueur du pare-brise

*1 : Les modèles à conduite à gauche sont illustrés. Pour les modèles à conduite à droite, les emplacements des boutons sont symétriquement opposés.

Utilisation de la commande automatique de la climatisation

Si une touche est enfoncée pendant l'utilisation du système de commande de la climatisation en mode automatique, la fonction de la touche enfoncée devient prioritaire.

Le témoin **AUTO** s'éteint, mais les fonctions non liées à la touche enfoncée restent commandées automatiquement.



Pour empêcher l'air extérieur froid de pénétrer dans l'habitacle, le ventilateur peut ne pas se mettre en marche immédiatement après l'activation de la touche **AUTO**.

Si l'habitacle est très chaud, il est possible de le rafraîchir plus rapidement en ouvrant partiellement les vitres, en plaçant le système sur Auto et en réglant la température sur un niveau bas. Désactiver le mode air frais en activant le mode recyclage d'air jusqu'à ce que la température ait diminué.

Lorsque la température est réglée sur la limite inférieure ou supérieure, **Bas** ou **Haut** s'affiche.

Pour activer et désactiver le système de commande de la climatisation, appuyer sur la touche . Lorsqu'il est activé, le système revient à la dernière sélection.

Modèles avec système de rétroviseur caméra central

Lorsque le mode  ou  est actif, selon certaines conditions telles que la température et l'humidité, le chauffage du pare-brise peut se mettre en marche automatiquement.

■ **Basculement entre les modes recyclage d'air et air frais**

Appuyer sur la touche  (Recyclage d'air) et changer le mode en fonction des conditions ambiantes.

Mode recyclage d'air (témoin activé) : recycle l'air de l'habitacle dans le système.

Mode air frais (témoin désactivé) : fait entrer l'air extérieur. En temps normal, le système fonctionne en mode air frais.

» Utilisation de la commande automatique de la climatisation

Un faible niveau de la batterie haute tension peut réduire les performances du système de commande de la climatisation.

■ Dégivrage du pare-brise et des vitres

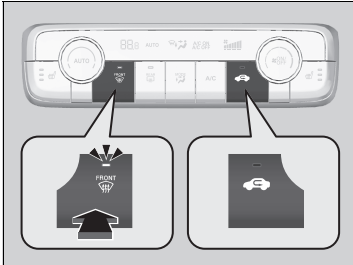

Une pression sur la touche (Désembueur de pare-brise)  active le système de climatisation et fait passer automatiquement le système en mode air frais.

Pour désactiver la climatisation, appuyer de nouveau sur la touche . Le système rétablit alors les réglages précédents.

■ Pour dégivrer rapidement les vitres

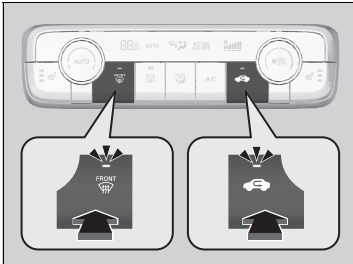

1. Appuyer sur la touche  (témoin allumé).
2. Appuyer sur la touche  (témoin allumé).

☒ Dégivrage du pare-brise et des vitres

Par mesure de sécurité, s'assurer que toutes les vitres sont dégagées avant de prendre la route.

Ne pas régler la température près des limites supérieure et inférieure.

Lorsque de l'air frais entre en contact avec le pare-brise, de la buée peut recouvrir l'extérieur du pare-brise.

Modèles avec système de rétroviseur caméra central

En appuyant sur la touche , le chauffage à l'intérieur du pare-brise se met aussi en marche.

☒ Pour dégivrer rapidement les vitres

Après le dégivrage des vitres, passer en mode air frais. Si le système reste en mode recyclage d'air, l'humidité peut entraîner la formation de buée sur les vitres. La visibilité s'en trouve réduite.

■ Pré-conditionnement du système de climatisation à distance

Le système de commande de la climatisation peut être activé depuis l'extérieur du véhicule.

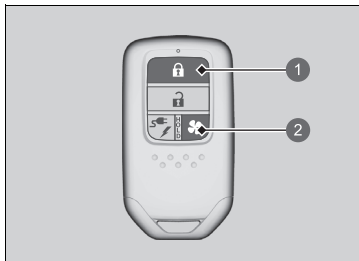

- ① Bouton de verrouillage
- ② Bouton de climatisation

■ Activation du système

1. Appuyer sur le bouton de verrouillage.
 - Certains éclairages extérieurs clignotent.
2. Dans les cinq secondes, appuyer et maintenir enfoncé le bouton de la climatisation.
 - Certains éclairages extérieurs clignotent.
 - Après quelques secondes, certains feux extérieurs clignotent six fois et le système de commande de la climatisation s'allume.

■ Désactivation du système

- Appuyer longuement sur le bouton de climatisation.
- Certains feux extérieurs clignotent et le système de commande de la climatisation est désactivé.

►► Pré-conditionnement du système de climatisation à distance

⚠ ATTENTION

S'assurer que personne ne se trouve à l'intérieur du véhicule lorsque de l'utilisation du système de commande de la climatisation à distance. Après un certain temps, le système s'arrête temporairement. Pendant ce temps, l'intérieur du véhicule peut chauffer ou refroidir en fonction des températures ambiantes. Si un enfant est laissé à l'intérieur du véhicule, l'exposition à des températures extrêmes peut entraîner la mort ou des blessures graves pour l'enfant.

Le système de commande de la climatisation ne fonctionne pas lorsque l'une des conditions suivantes est remplie.

- Une porte ou le capot est mal fermé(e).
- Le mode d'alimentation est réglé sur MARCHE.
- Le niveau de la batterie haute tension est faible.

Le système de commande de la climatisation s'éteint automatiquement lorsque l'une des conditions suivantes se présente.

- Le système a été utilisé plus longtemps que la durée définie.
- Le niveau de la batterie haute tension devient faible.
- Le capot est ouvert.
- Le mode d'alimentation est réglé sur MARCHE.

☒ Pré-conditionnement du système de climatisation à distance

Les fonctions suivantes fonctionnent également selon la température :

Lorsque la température extérieure est élevée :

- La climatisation est activée en mode recyclage d'air.

Lorsque la température extérieure est faible :

- Le chauffage à l'intérieur du pare-brise* est activé selon les besoins.
- Le désembueur arrière est activé.
- Le chauffage de siège et le volant chauffant* sont activés.

☒ **Volant chauffant*** P. 245

☒ **Chauffages de siège avant** P. 246

En fonction de l'environnement de charge, il est possible que la charge d'une batterie haute tension soit réduite même si le connecteur de charge est branché.

Il est possible de régler la température de pré-conditionnement, modifier le temps de fonctionnement et couper le dégivreur automatique en utilisant l'écran Audio/Informations.

☒ **Menu EV** P. 321

Il est possible de personnaliser les réglages du programme du système de commande de la climatisation avec la télécommande d'accès sans clé.

☒ **Menu EV** P. 321

Capteurs de la commande automatique de la climatisation

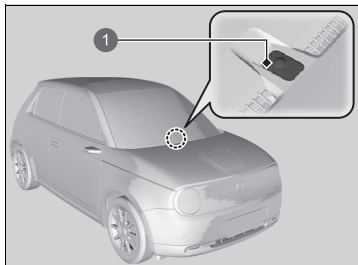

Le système de climatisation automatique est équipé de capteurs. Ne pas couvrir les capteurs ni répandre de liquide dessus.

1 capteur

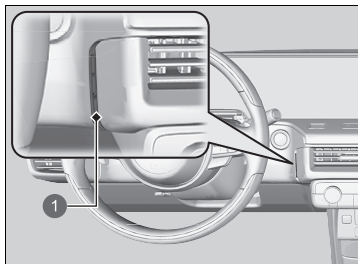

1 capteur

Fonctions

Ce chapitre explique comment utiliser les équipements technologiques.

Système audio

A propos du système audio	254
Protection antivol du système audio	255
Affichage audio	256
Démarrage	256
Fonctionnement de base	257
Manuel d'utilisation embarqué	263
Assistant personnel Honda	264
Fonctionnement de la commande par la voix*1	265
Ecran Audio/Informations	268
Configuration horloge	274
Réglage du son	277
Réglage de l'affichage	278

Mises à jour système	279
Lecture d'une radio FM	284
Lecture DAB (Digital Audio Broadcasting - Diffusion audio numérique)	289
Lecture d'un iPod	292
Lecture Aha™	295
Lecture d'une clé USB	296
Lecture d'un périphérique audio <i>Bluetooth</i> ®	300
Lecture d'une vidéo à l'aide de la fonction HDMI™	303
Applications embarquées	305
Connexion Wi-Fi	307
Apple CarPlay	309

Android Auto	313
Débit de puissance	317
Menu EV	321
Activation et désactivation du système d'assistance au conducteur	326
Fonctions personnalisées	327
Réinitialisation de la valeur par défaut de tous les réglages	343
Système de téléphone mains libres	344
Messages d'erreur du système audio	362
Informations générales relatives au système audio	363
Appel d'urgence (eCall)	369

A propos du système audio

Le système audio comprend une radio FM et un service de diffusion audio numérique (DAB). Il peut également lire les clés USB, les périphériques iPod, iPhone, *Bluetooth*®, les smartphones et les dispositifs HDMI™.

Le système audio peut être commandé à partir des touches et du bouton de volume sur le tableau de bord, des commandes au volant ou des icônes de l'interface de l'écran tactile.

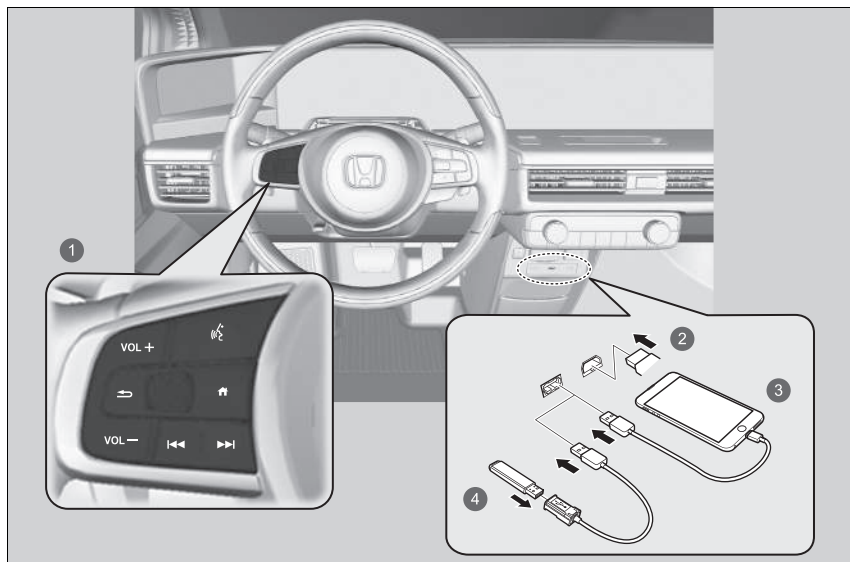

- 1 Commandes au volant
- 2 HDMI™
- 3 iPod
- 4 Clé USB

À propos du système audio

iPod, iPhone et iTunes sont des marques déposées d'Apple Inc.

Fonctionnement sans clé

Une fois le mode d'alimentation réglé sur MOTEUR COUPE (ANTIVOL), le système audio peut être utilisé pendant 30 minutes par cycle de conduite au maximum. Cependant, le fait de pouvoir continuer à utiliser le système audio dépend de l'état de la batterie. L'utilisation répétée de cette fonctionnalité peut décharger la batterie.

Protection antivol du système audio

Le système audio est désactivé lorsqu'il n'est plus alimenté, notamment lorsque la batterie de 12 volts est débranchée ou déchargée. Dans certains cas, le système peut afficher un écran avec code d'entrée. Si cela se produit, réactiver le système audio.

■ Réactivation du système audio

1. Régler le mode d'alimentation sur MARCHE.
2. Activer le système audio.
3. Appuyer de nouveau sur la touche de mise sous tension du système audio et la maintenir enfoncée pendant plus de deux secondes.
 - ▶ Le système audio se réactive lorsque la commande audio établit une connexion avec le module de commande du véhicule. Si le module de commande ne parvient pas à reconnaître l'unité audio, il convient de se rendre chez un concessionnaire pour faire vérifier l'unité audio.

Démarrage

L'affichage audio démarre automatiquement lorsque le mode d'alimentation est défini sur ACCESSOIRES ou MARCHE. Au démarrage, l'écran suivant relatif au téléchargement de données s'affiche.

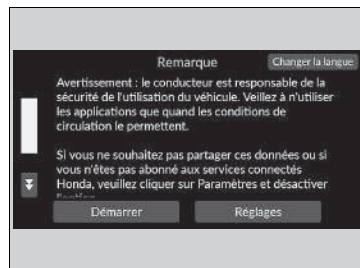

Sélectionner **Démarrer**.

- ▶ Si vous souhaitez modifier les paramètres de téléchargement des données, sélectionner **Réglages**, puis sélectionner les paramètres MARCHE/ARRET sur l'écran **Partage des données du véhicule et de l'emplacement**.
- ▶ Si l'option **Démarrer** n'est pas sélectionnée, le système passe automatiquement à l'écran Audio/Informations après un certain temps.
- ▶ Si aucun appareil n'est enregistré, sélectionner **Démarrer**, l'écran de jumelage *Bluetooth*® est affiché.
- ▶ Si vous cochez la case **Ne plus afficher**, cet écran ne s'affichera pas.

■ Pour jumeler un téléphone mobile (quand aucun téléphone n'est jumelé au système)

1. Vérifier que le téléphone est en mode recherche ou identification.
2. Sélectionner **Honda HFT** sur votre téléphone.
 - ▶ Pour jumeler un téléphone à partir de cet affichage audio, sélectionner **Rech. périph.**, puis sélectionner votre téléphone lorsqu'il apparaît dans la liste.

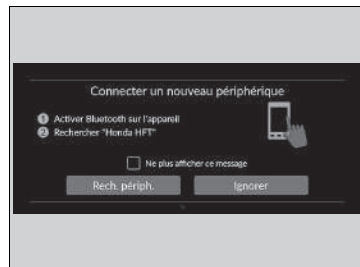

» Démarrage

Partage des données du véhicule et de l'emplacement

ON: communication des données disponible.

OFF: communication des données indisponible.

Fonctionnement de base

Fonction du système audio

Pour utiliser le système audio, le mode d'alimentation doit être sur la position ACCESSOIRES ou ON.

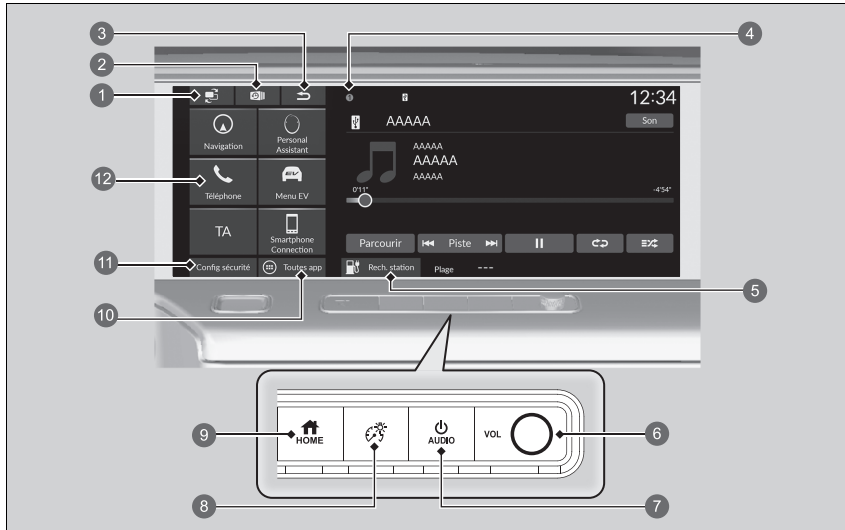

- | | |
|----------------------------------|--------------------------------|
| 1 Icône (commutateur de l'écran) | 7 Touche (Alimentation/Audio) |
| 2 Icône (récent) | 8 Touche (Luminosité) |
| 3 Icône (Retour) | 9 Touche (Accueil) |
| 4 Icônes d'état | 10 Toutes app |
| 5 Rech. station | 11 Config sécurité |
| 6 Bouton VOL | 12 Icône du raccourci |

►► Fonction du système audio

Cet écran est indiqué pour les modèles à conduite à gauche. Pour les modèles à conduite à droite, les emplacements des touches sont symétriquement opposés.

Il est possible d'utiliser le système audio pendant 30 minutes lorsque le mode d'alimentation est réglé sur MOTEUR COUPE ; le système s'éteint alors automatiquement. Si vous souhaitez continuer à l'utiliser, nous vous recommandons de régler le mode d'alimentation sur ACCESSOIRES ou sur MARCHÉ.

Fonctionnement sans clé

► **Fonctionnement sans clé** P. 254

Icône  (Commutateur de l'écran) : Passe d'une application à l'autre affichée sur l'écran central et l'écran de l'assistant.

➤ **Activation de l'écran** P. 269

Icône  (Récent) : Affiche la liste de l'historique des applications.

➤ **Affichage de l'historique de l'application** P. 269

Icône  (Retour) : Revient à l'écran précédent.

Icônes d'état : Affiche les témoins d'informations sur le véhicule, les téléphones connectés, etc. dans la zone d'en-tête.

➤ **Zone d'état** P. 271

Bouton  Rech. station : Recherche d'une station de charge.

➤ **Voir le manuel du système de navigation**

Bouton VOL : Tourne pour régler le volume.

Bouton  (Alimentation/Audio) : Permet d'allumer et d'éteindre le système audio.

Bouton  (Luminosité) : Permet de régler la luminosité de l'écran.

➤ **Réglage de l'affichage** P. 278

Touche  (Accueil) : Passe à l'écran accueil.

 Toutes app : Affiche toutes les applications.

Config sécurité : Active et désactive les fonctions de sécurité.

➤ **Activation et désactivation du système d'assistance au conducteur** P. 326

Icône du raccourci : Affiche les icônes de raccourci.

Ports USB

Sur le panneau avant

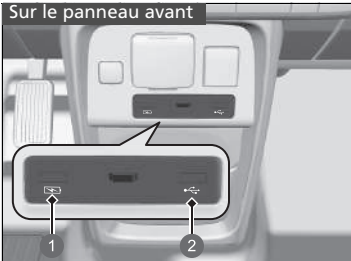

- 1 Uniquement pour le chargement d'appareils
- 2 Lecture de fichiers audio et connexion des téléphones compatibles

Sur l'arrière du compartiment de console

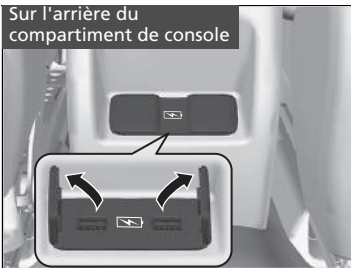

■ Sur le panneau avant (🔌)

Le port USB (2,5 A) sur le panneau est destiné au chargement d'appareils, à la lecture des fichiers audio et à la connexion des téléphones compatibles avec Apple CarPlay ou Android Auto.

- Pour éviter tout problème potentiel, veiller à utiliser un connecteur Apple Lightning MFi certifié pour Apple CarPlay ; pour Android Auto, les câbles doivent être certifiés conformes à la norme USB 2.0 par USB-IF.

■ Sur le panneau avant (⚡)

Le port USB (2,5 A) sur le panneau avant est destiné uniquement au chargement d'appareils.

- Il n'est pas possible de lire de la musique même si un lecteur de musique y est branché.

■ Sur l'arrière du compartiment de console

Ces ports USB (2,5 A) sont uniquement destinés au chargement d'appareils.

- Il n'est pas possible de lire de la musique même si un lecteur de musique y est branché.

Ports USB

- Ne pas laisser un iPod ou une clé USB dans le véhicule. Le rayonnement direct du soleil et la chaleur pourraient l'endommager.
- Nous recommandons l'utilisation d'un câble USB pour brancher une clé USB sur le port USB.
- Ne pas brancher l'iPod ou la clé USB à l'aide d'un hub.
- Ne pas utiliser un dispositif tel qu'un lecteur de carte ou un disque dur car le périphérique ou les fichiers pourraient être endommagés.
- Il est recommandé de sauvegarder les données avant d'utiliser le dispositif dans le véhicule.
- L'affichage des messages peut différer selon le modèle du dispositif et la version du logiciel.

Charge USB

Le port USB peut fournir une puissance allant jusqu'à 2,5A. Il ne fournit pas de sortie 2,5A, sauf demande de l'appareil. Pour plus de détails concernant les intensités de courant, lire le manuel d'instructions de l'appareil à charger.

Dans certaines conditions, un appareil branché sur le port USB peut générer des interférences sur le son de la radio.

Port HDMI™

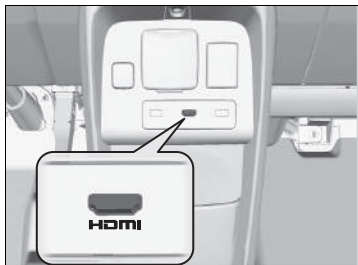

Brancher le câble HDMI™ sur le port HDMI™.

Port HDMI™



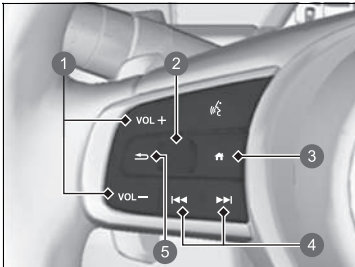

- Ne pas laisser le dispositif connecté au port HDMI™ dans le véhicule. Le rayonnement direct du soleil et la chaleur pourraient l'endommager.
- Il est recommandé de sauvegarder les données avant d'utiliser le dispositif dans le véhicule.
- L'affichage des messages peut différer selon le modèle du dispositif et la version du logiciel.

Les termes HDMI et HDMI High-Definition Multimedia Interface, ainsi que le logo HDMI sont des marques de commerce ou des marques déposées de HDMI Licensing LLC aux Etats-Unis et dans d'autres pays.

Commandes audio à distance



Permet de commander le système audio en conduisant. L'information est affichée sur l'interface d'information du conducteur.

- ① Touches (Volume) **VOL +** / **VOL -**
- ② Molette gauche de sélection
- ③ Touche  (Accueil)
- ④ Touches  /  (Rechercher/Sauter)
- ⑤ Touche  (Retour)

Touches (Volume) **VOL +** / **VOL -**

Appuyer sur VOL + : pour augmenter le volume.

Appuyer sur VOL - : pour diminuer le volume.

Molette gauche de sélection

- Lors de la sélection du mode audio

Appuyer sur la touche  (Accueil), faire défiler vers le haut ou vers le bas pour sélectionner

 (Audio) sur l'interface d'information du conducteur, puis appuyer sur la molette de sélection gauche.

Commandes audio à distance

Certains modes s'affichent uniquement en cas d'utilisation d'un appareil ou d'un support approprié.

En fonction du périphérique *Bluetooth*® connecté, il est possible que certaines fonctions ne puissent pas être activées.

Appuyer sur la touche  (Retour) pour que l'interface d'information du conducteur revienne à l'écran précédent ou pour annuler une commande.

Appuyer sur la touche  (Accueil) pour revenir à l'écran d'accueil de l'interface d'informations du conducteur.











Faire défiler vers le haut ou vers le bas :

Pour parcourir les différents modes audio, faire défiler vers le haut ou vers le bas, puis appuyer sur la molette gauche de sélection :

FM/DAB/iPod/USB/Apple CarPlay/Android Auto/*Bluetooth*® Audio/HDMI

- En fonction du périphérique connecté, les modes affichés peuvent être modifiés.

Touches (Rechercher/Sauter)

- En écoutant la radio
 - Appuyer sur ** : pour sélectionner la station prédéfinie suivante.
 - Appuyer sur ** : pour sélectionner la station prédéfinie précédente.
 - Appuyer sur  et maintenir enfoncé** : pour sélectionner la station à signal fort suivante.
 - Appuyer sur  et maintenir enfoncé** : pour sélectionner la station à signal fort précédente.
- Lors de la lecture d'un iPod, d'une clé USB, d'un fichier audio *Bluetooth*® ou d'une connectivité SmartPhone
 - En fonction du périphérique connecté, les opérations peuvent être modifiées.
 - Appuyer sur ** : pour passer au morceau suivant.
 - Appuyer sur ** : Pour revenir au morceau précédent.
- Lors de la lecture d'une clé USB
 - Appuyer sur  et maintenir enfoncé** : pour passer au dossier suivant.
 - Appuyer sur  et maintenir enfoncé** : pour revenir au dossier précédent.
- Lors de la lecture d'un iPod :
 - Appuyer sur  et maintenir enfoncé** : pour passer au morceau suivant.
 - Appuyer sur  et maintenir enfoncé** : Pour revenir au morceau précédent.

Manuel d'utilisation embarqué

Vous pouvez consulter le contenu du manuel d'utilisation sur l'affichage audio. Cette fonction est liée à l'Assistant personnel Honda.

➤ **Assistant personnel Honda** P. 264

Ouvrir le manuel d'utilisation

1. Sélectionner  **Toutes app.**
2. Sélectionner **Manuel d'utilisation.**

Installer/mettre à jour le manuel d'utilisation

Lorsque vous pouvez installer ou mettre à jour le manuel d'utilisation, la notification sera envoyée automatiquement.

Pour le mettre à jour :

1. Appuyer sur la notification.
 - L'écran de la version s'affiche.
2. Sélectionner les éléments à mettre à jour.
3. Taper sur **Mettre à jour.**

Si vous désélectionnez un élément sur l'écran de la version, vous ne recevrez aucune notification pour celui-ci.

Manuel d'utilisation embarqué

Cette fonction ne couvre pas toutes les langues disponibles pour l'affichage audio.

La modification de la langue de l'affichage audio modifiera également la langue du manuel d'utilisation. Si le manuel d'utilisation n'est pas disponible ou installé dans cette langue, le manuel sera défini par défaut en anglais.

Installer/mettre à jour le manuel d'utilisation

Il peut exister des différences dans le contenu affiché selon la version du manuel d'utilisation.

Si le manuel d'utilisation n'est pas encore installé, vous pouvez le faire par Wi-Fi.

➤ **Connexion Wi-Fi** P. 307

Pour les langues à l'exception de l'anglais, de l'allemand, du français, de l'italien et de l'espagnol

Si vous installez le manuel d'utilisation dans une nouvelle langue, le manuel précédemment téléchargé sera supprimé.

Assistant personnel Honda

Il s'agit d'un assistant personnel à commande vocale permettant de définir des destinations de navigation et de contrôler la lecture de musique, mais aussi de partager des informations sur la météo et de proposer des conseils sur l'utilisation du véhicule.

Utiliser l'Assistant personnel Honda

Dire « *OK, Honda* » et l'assistant personnel Honda s'active. Puis faire une demande telle que « *Je veux aller au restaurant le plus proche.* » Il est également possible de l'activer en appuyant sur l'icône Assistant personnel de l'écran Audio/Informations.

Paramètres

Modifie les paramètres de l'Assistant personnel Honda.

1. Sélectionner **Assistant personnel**.
2. Sélectionner **Options**.
3. Sélectionnez une option.
 - **Assistant personnel Honda** : **ON**^{*1}/**OFF**
L'assistant peut être désactivé.
 - **Mot réveil (OK Honda)** : **ON**^{*1}/**OFF**
Lancer l'Assistant.
 - **Langue** : **Anglais/allemand/espagnol/français/italien**
Modifier la langue de l'Assistant personnel Honda.
 - **Type de carburant** : **E10, SP95/super sans plomb**^{*1}, **SP98/Super**
Définir le type d'essence à afficher dans les résultats de recherche des stations-service.
 - **Exemple d'expressions**
Afficher des exemples d'expressions que l'Assistant personnel Honda est en mesure de reconnaître.

*1 : Réglage par défaut

Assistant personnel Honda



L'assistant peut ne pas fonctionner dans certains pays. Consulter un concessionnaire pour plus de détails.

Si la langue du système audio est modifiée pour une version compatible, la langue de l'assistant change également automatiquement.

La modification de la langue de l'assistant ne changera pas la langue du système audio.

Fonctionnement de la commande par la voix*1

Le véhicule est doté d'un système de commande vocale qui permet d'utiliser les fonctions en mode mains libres.

Le système de commande vocale utilise les touches  (Parler) et  (Retour) sur le volant et un microphone situé près des lecteurs de carte au plafond.

Reconnaissance vocale

Pour une qualité de reconnaissance vocale optimale lors de l'utilisation du système de commande vocale :

- Veiller à afficher l'écran correspondant à la commande vocale que vous utilisez.

Le système ne reconnaît que certaines commandes.



Commandes vocales disponibles.

Écran du portail vocal P. 266

- Fermer les fenêtres.
- Régler les bouches d'aération du tableau de bord et les bouches d'aération latérales pour qu'elles ne soufflent pas sur le microphone au plafond.
- Parler clairement d'une voix naturelle et claire, sans pause entre les mots.
- Tâcher de réduire tout bruit de fond. Le système peut mal interpréter votre commande si plusieurs personnes parlent en même temps.

*1 : les langues reconnues par le système de commande vocale sont l'anglais, l'allemand, le français, l'espagnol et l'italien.

Fonctionnement de la commande par la voix*1

Lorsque la touche  est enfoncée, un message s'affiche pour demander quelle sera l'action suivante. Appuyer à nouveau sur la touche  et la relâcher pour contourner ce message et prononcer une commande.

Écran du portail vocal

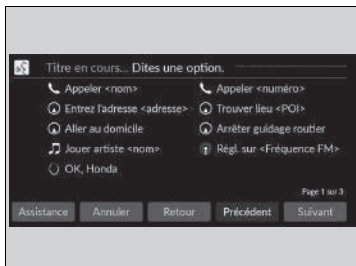

Lorsque la touche  (Parler) est enfoncée, les commandes vocales disponibles apparaissent sur l'écran.

Pour obtenir une liste complète des commandes, dire « Aide » après le bip.

Selon le mode sélectionné, les commandes affichées sont différentes sur l'écran du portail vocal. Les commandes reconnues sont les mêmes quel que soit l'écran sélectionné.

Mode normal : Une liste des exemples de commandes s'affiche pour remplir rapidement votre fonction souhaitée.

Mode d'assistance : Une liste des commandes de base s'affiche pour vous guider, étape par étape, dans le menu Voix.

Il est possible de modifier le mode sur l'écran **Paramètres généraux**.

 **Commande par la voix** P. 335

Le système ne reconnaît que les commandes sur les pages suivantes, sur certains écrans.

Les commandes vocales libres ne sont pas reconnues.

Commandes générales

Lorsque l'écran du portail vocal est affiché, il passe à l'écran supérieur de chaque fonction en utilisant les commandes globales.

- *Recherche de musique*
- *FM*
- *Navigation*
- *Téléphone*
- *OK Honda*

Commandes de téléphone

Cette fonction n'est utilisable que lorsque le téléphone est connecté. Lorsque le système reconnaît la commande de téléphone, l'écran passe à l'écran dédié à la reconnaissance vocale du téléphone.

Commandes de téléphone

- *Appeler <nom>*
- *Appeler <numéro>*

Le système reconnaît un nom de contact unique dans le répertoire enregistré sur votre téléphone. Si le nom complet est enregistré dans le premier champ de nom, le système reconnaît le prénom et le nom de famille comme un nom de contact.

Les commandes de téléphone ne sont pas disponibles si l'on utilise Apple CarPlay.

Commandes audio

Lorsque le système reconnaît la commande audio, l'écran passe à l'écran dédié à la reconnaissance vocale du système audio.

Commandes FM

- *Régl. sur <Fréquence FM>*

■ Commandes iPod

- *Liste de l'album <nom>*
- *Liste de l'artiste <nom>*
- *Liste de genre <nom>*
- *Liste de liste de lecture <nom>*
- *Lire <album> de <artiste>*
- *Lire*
- *Lire l'album <nom>*
- *Lire l'artiste <nom>*
- *Lire le genre <nom>*
- *Lire la musique <texte :media_combo>*
- *Lire la liste de lecture <nom>*
- *Lire la chanson <nom>*

■ Commandes USB

- *Liste de l'album <nom>*
- *Liste de l'artiste <nom>*
- *Liste de liste de lecture <nom>*
- *Lire <album> de <artiste>*
- *Lire*
- *Lire l'album <nom>*
- *Lire l'artiste <nom>*
- *Lire la musique <texte :media_combo>*
- *Lire la liste de lecture <nom>*
- *Lire la chanson <nom>*

■ Commandes de navigation

L'écran affiche l'écran de navigation.

- ☒ **Se reporter au manuel du système de navigation**

■ Commandes de l'Assistant personnel Honda

L'écran passe à l'écran de l'Assistant personnel Honda.

- ☒ **Assistant personnel Honda** P. 264

■ Commandes personnel Honda

- *OK, Honda*

■ Commandes standard

- *Aide vocale*
- *Annuler*
- *Retour*

La commande vocale est une aide vocale pour l'écran actuel.



■ Commandes Liste

- *Précédent*
- *Suivant*
- *Oui*
- *Non*

Ecran Audio/Informations

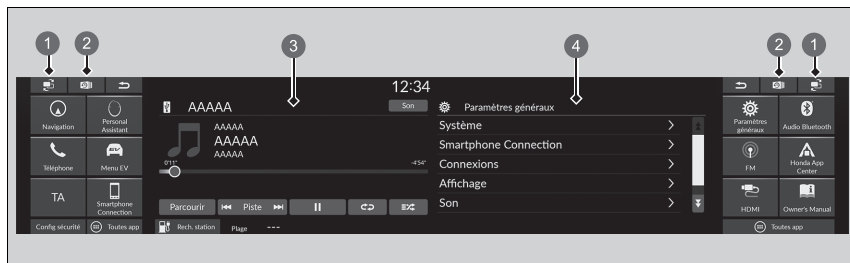
Affiche l'état du système audio et les images sont saisies en dehors de l'écran central et de l'écran de l'assistant. Ces écrans permettent d'accéder aux différentes options de réglage.



- 1  Icône (commutateur de l'écran)
- 2  Icône (récent)
- 3 Ecran central
- 4 Ecran de l'assistant

►► Ecran Audio/Informations

Commande via l'écran tactile

- Utiliser quelques gestes simples - par exemple toucher, balayer et faire défiler - pour actionner certaines fonctions audio.
- Certains éléments peuvent être grisés pendant la conduite pour réduire les possibilités de distraction.
- Il est possible d'utiliser les commandes vocales.
- Le port de gants peut limiter la réponse de l'écran tactile ou l'empêcher de répondre.

Il est possible de modifier la sensibilité de l'écran tactile.

 **Système** P. 328

Activation de l'écran



Sélectionner  pour activer les applications affichées sur l'écran central et l'écran de l'assistant.

Affichage de l'historique de l'application



Sélectionner  pour afficher l'historique de l'application.

Pour fermer l'application, faire glisser vers le haut.

Activation de l'écran

Certaines applications s'affichent uniquement sur l'écran central.



■ Fonction de raccourci de l'application

Les icônes de raccourci de l'application sont affichées sur l'écran central et l'écran de l'assistant. Les icônes à afficher et leur emplacement peuvent être modifiés.



■ Modifier/déplacer les icônes de raccourci de l'application sur la zone de raccourci

Les icônes affichées et leur emplacement peuvent être modifiés sur la zone du raccourci.

1. Appuyer longuement sur une icône.
 - L'affichage bascule sur l'écran de personnalisation.
2. Faire glisser et déposer l'icône à l'emplacement souhaité.
 - Sélectionner  ou , ou balayer l'écran vers la gauche ou la droite pour accéder à l'écran suivant.
3. Sélectionner **Terminé**.
 - Cela permet de revenir à l'écran précédent.

►► Fonction de raccourci de l'application

Sélectionner **Conseils** pour afficher les conseils. Pour les masquer, toucher l'écran des conseils.

S'il y a une zone vierge sur la zone de raccourci, il est possible d'ajouter une icône à afficher. Dans ce cas, appuyer longuement sur la zone vierge pour accéder à l'écran de personnalisation.

Les applications préinstallées pourraient ne pas démarrer normalement. Si cela se produit, sélectionner  (récent) et faire glisser les applications qui ne peuvent pas démarrer vers le haut pour la fermer, puis redémarrer les applications. Dans le cas où ces applications ne démarreraient toujours pas normalement, mettre le mode d'alimentation sur MOTEUR COUPE et mettre le mode d'alimentation sur MARCHÉ à nouveau.

► **Affichage de l'historique de l'application**
P. 269

Lorsque la procédure **Réinitialisation données d'usine** est effectuée, il est possible que tous les paramètres soient réinitialisés à leur réglage par défaut.

► **Réinitialisation de la valeur par défaut de tous les réglages** P. 343

Dans l'éventualité où ces applications ne démarreraient toujours pas normalement, même après la procédure **Réinitialisation données d'usine**, contacter un concessionnaire.

Zone d'état

Affiche les témoins d'informations sur le véhicule, les téléphones connectés, etc. dans la zone d'en-tête. Il est possible de confirmer les informations détaillées en sélectionnant ces icônes.

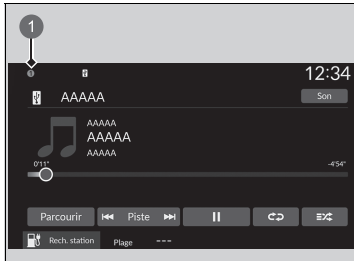

1. Sélectionner l'icône d'état du système.
 ► La zone d'état s'affiche.
2. Sélectionner un élément pour voir les détails.
3. Sélectionner **U** ou l'icône de l'état du système pour fermer la zone.

1 Icône d'état du système

■ Réglage du fond d'écran

Il est possible de modifier, stocker et effacer le fond sur l'écran Audio/Informations.

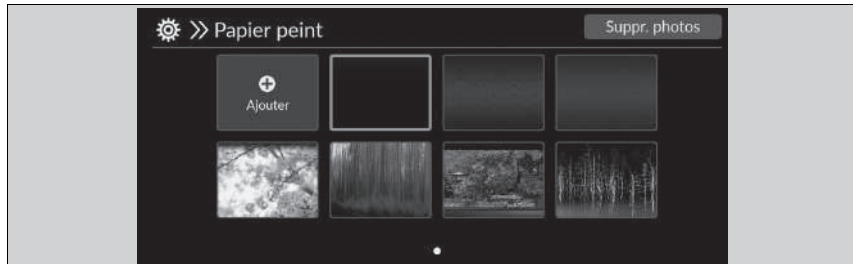

■ Importer le fond

1. Raccorder la clé USB au port USB.
 ► **Ports USB** P. 259
2. Sélectionner **Paramètres généraux**.
3. Sélectionner **Affichage**.
4. Sélectionner **Papier peint**
5. Sélectionner **Ajouter**.
 ► La photo des images stockées sur la clé USB apparaît dans la liste.
6. Sélectionner l'image à importer.
 ► Plusieurs images peuvent être sélectionnées en même temps.
7. Sélectionner **OK**.
 ► Les images sélectionnées s'affichent.
8. Sélectionner **Transfert**.
 ► L'affichage revient à l'écran de sélection du fond d'écran.

►► Réglage du fond d'écran

Le fond d'écran défini dans **Papier peint** ne peut pas être affiché sur l'interface d'information du conducteur.

- Lors de l'importation de fichiers de fond d'écran, l'image doit se trouver dans le répertoire racine de la clé USB. Les images qui se trouvent dans un dossier ne peuvent pas être importées.
- Le nom de fichier doit être inférieur à 64 octets.
- Le format de fichier de l'image qu'il est possible d'importer est BMP (bmp) ou JPEG (jpg).
- La limite de la taille de fichier individuel est de 10 MB.
- Si la clé USB ne contient pas de photos, un message s'affiche.
- Il est possible d'importer jusqu'à 16 images.
- La taille d'image maximum est de 4 096 x 2 304 pixels. Si la taille de l'image est inférieure à 1 280 x 720, l'image s'affiche au centre de l'écran et la zone excédentaire apparaît en noir.
- Si la taille de l'image ajoutée est plus grande que la surface de l'écran, le rapport d'aspect des données de l'image sera conservé et elle sera réduite pour s'adapter à la surface de l'écran.

■ Sélectionner le fond

1. Sélectionner **Paramètres généraux**.
2. Sélectionner **Affichage**.
3. Sélectionner **Papier peint**
4. Sélectionner le fond d'écran souhaité pour le réglage.
 - ▶ Si les images importées ne sont pas affichées sur l'écran Audio/Informations, sélectionner  sur l'écran.
 - ▶ L'aperçu s'affiche à l'écran.
5. Sélectionner **Enregistrer**.
 - ▶ L'affichage revient à l'écran de sélection du fond d'écran.

■ Supprimer le fond d'écran

1. Sélectionner **Paramètres généraux**.
2. Sélectionner **Affichage**.
3. Sélectionner **Papier peint**
4. Sélectionner **Suppr. photos**.
5. Sélectionner le fond d'écran à supprimer.
 - ▶ Plusieurs images peuvent être sélectionnées en même temps.
6. Sélectionner **OK**.
 - ▶ Les images sélectionnées s'affichent.
7. Sélectionner **Supprimer**.
 - ▶ L'affichage revient à l'écran de sélection du fond d'écran.

✕ Supprimer le fond d'écran

Les fonds d'écran initialement importés ne peuvent pas être supprimés.

Configuration horloge

Réglage de l'horloge

Vous pouvez régler l'heure manuellement et définir le fond de l'horloge sur l'écran Audio/ Informations.

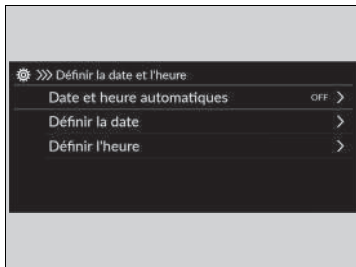

1. Sélectionner **Paramètres généraux**.
2. Sélectionner **Système**.
3. Sélectionner **Date et heure**.
4. Sélectionner **Définir la date et l'heure**.
5. Sélectionner **Date et heure automatiques**, puis sélectionner **OFF**.

Pour régler la date :

6. Sélectionner **Définir la date**.
7. Sélectionner / .
8. Sélectionner **Enregistrer** pour définir la date.

Pour régler l'heure :



6. Sélectionner **Définir l'heure**.
7. Sélectionner / .
8. Sélectionner **Enregistrer** pour régler l'heure.

⌘ Réglage de l'horloge

L'horloge est automatiquement mise à jour par l'intermédiaire du système audio.

Il est également possible de régler l'horloge en appuyant sur l'horloge affichée dans la zone d'en-tête de l'écran central, sur le mot **Horloge** affiché dans la zone des raccourcis ou sur

Toutes app.

1. Appuyer sur l'horloge à l'écran.
L'écran d'horloge de type face s'affiche.
2. Sélectionner **Paramètres**.
3. Sélectionner **Date et heure**.
4. Sélectionner **Définir la date et l'heure**.
5. Sélectionner **Date et heure automatiques**, puis sélectionner **OFF**.
6. Sélectionner **Définir la date** ou **Définir l'heure**.
7. Régler les dates, les heures et les minutes en sélectionnant / .
8. Sélectionner **Enregistrer** pour régler l'heure.

Il est possible de personnaliser l'écran d'horloge.

 **Système** P. 328

■ Configuration du fond d'écran de l'horloge



■ Importer un fond d'écran d'horloge

1. Raccorder la clé USB au port USB.
 ► Ports USB P. 259
2. Sélectionner **Horloge**.
 ► Si **Horloge** ne s'affiche pas dans la zone des raccourcis, sélectionner **Toutes app.**
3. Sélectionner **Paramètres**.
4. Sélectionner **Apparences de l'horloge**.
5. Sélectionner **Ajouter**.
 ► La photo des images stockées sur la clé USB apparaît dans la liste.
6. Sélectionner l'image à importer.
 ► Plusieurs images peuvent être sélectionnées en même temps.
7. Sélectionner **OK**.
 ► Les images sélectionnées s'affichent.
8. Sélectionner **Transfert**.
 ► L'affichage revient à l'écran de sélection du fond d'écran d'horloge.

⌘ Configuration du fond d'écran de l'horloge

- Lors de l'importation de fichiers de fond d'écran, l'image doit se trouver dans le répertoire racine de la clé USB. Les images d'un dossier ne peuvent pas être importées.
- Le nom de fichier doit être inférieur à 64 octets.
- Le format de fichier de l'image qu'il est possible d'importer est BMP (bmp) ou JPEG (jpg).
- La limite de la taille de fichier individuel est de 10 MB.
- Si la clé USB ne contient pas de photos, un message s'affiche.
- Il est possible d'importer jusqu'à 11 images.
- La taille d'image maximum est de 4 096 x 2 304 pixels. Si la taille de l'image est inférieure à 1 280 x 720, l'image s'affiche au centre de l'écran et la zone excédentaire apparaît en noir.

■ Sélectionner le fond d'écran d'horloge

1. Sélectionner **Horloge**.
 - Si **Horloge** ne s'affiche pas dans la zone des raccourcis, sélectionner  **Toutes app**.
2. Sélectionner **Paramètres**.
3. Sélectionner **Apparences de l'horloge**.
4. Sélectionner l'image souhaitée pour le réglage.
 - L'aperçu s'affiche à l'écran.
5. Sélectionner **Enregistrer**.
 - L'écran horloge sur lequel le fond d'écran a été défini est affiché.

■ Supprimer un fond d'écran d'horloge

1. Sélectionner **Horloge**.
 - Si **Horloge** ne s'affiche pas dans la zone des raccourcis, sélectionner  **Toutes app**.
2. Sélectionner **Paramètres**.
3. Sélectionner **Apparences de l'horloge**.
4. Sélectionner **Suppr. photos**.
5. Sélectionner l'image souhaitée à supprimer.
 - Plusieurs images peuvent être sélectionnées en même temps.
6. Sélectionner **OK**.
 - Les images sélectionnées s'affichent.
7. Sélectionner **Supprimer**.
 - L'affichage revient à l'écran de sélection du fond d'écran d'horloge.

Réglage du son

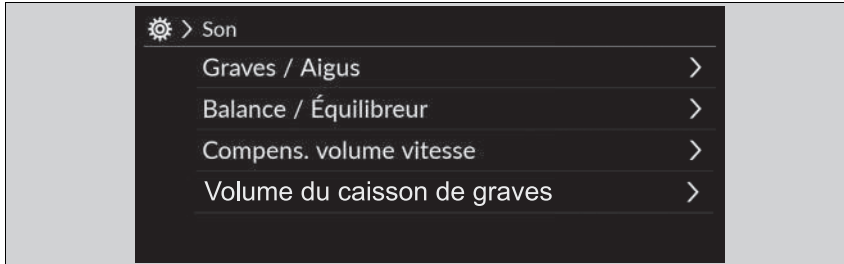

1. Sélectionner la source audio.
2. Sélectionner **Son**.
3. Sélectionner le paramètre souhaité.

Sélectionner un élément à partir des choix suivants :

- **Graves / Aigus** : Aigus, Moyens, Graves
- **Balance / Équilibreur** : Balance, Fader
- **Compens. volume vitesse** : Adaptation du volume en fonction de la vitesse (SVC)
- **Volume du caisson de graves*** : Subwoofer, haut-parleur central

* Non disponible sur tous les modèles

► Réglage du son

La fonction SVC adapte le volume sonore à la vitesse du véhicule. Plus le véhicule roule vite, plus le volume audio augmente. Plus le véhicule ralentit, plus le volume audio diminue.

Il est également possible de régler le son selon la procédure suivante.

1. Sélectionner **Paramètres généraux**.
2. Sélectionner **Son**.

Pour réinitialiser chaque paramètre pour **Graves / Aigus**, **Balance / Équilibreur**, **Compens. volume vitesse** et **Volume du caisson de graves***, sélectionner **Défaut** sur chaque écran de paramètres.

Réglage de l'affichage

La luminosité des écrans, y compris le compteur, l'écran central et le système de rétroviseur caméra, s'ajuste automatiquement en fonction de la luminosité ambiante.

La luminosité des écrans qui s'est ajustée automatiquement peut être réglée manuellement.

Modification de la luminosité de l'écran

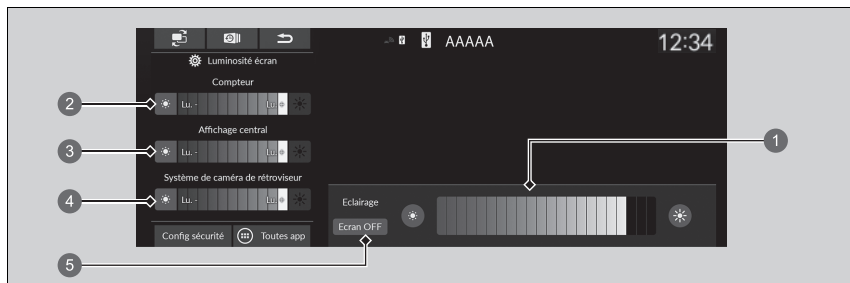

- 1 Luminosité du compteur et de l'écran central
- 2 Luminosité du compteur
- 3 Luminosité de l'écran central
- 4 Luminosité du système de rétroviseur caméra
- 5 **Affichage désactivé**

1. Appuyer sur la touche (Luminosité).
 - La barre de luminosité s'affiche pendant quelques secondes.
2. Sélectionner ou pour régler la luminosité.

Fonctionnement de base P. 257

Modification de la luminosité de l'écran

La luminosité de l'écran s'obscurcit progressivement automatiquement à mesure que l'éclairage ambiant diminue. La luminosité des écrans peut être réglée lorsque l'éclairage ambiant est faible.

Les écrans peuvent également être réglés avec un éclairage ambiant élevé, mais la luminosité de l'écran ne change pas.

Vous pouvez régler la luminosité en faisant glisser ou en cliquant sur la barre de luminosité.

Ecran central

Il est également possible de modifier la luminosité de l'écran central en procédant comme suit.

1. Sélectionner **Paramètres généraux**.
 2. Sélectionner **Affichage**.
 3. Sélectionner **Réglage de la qualité d'image**.
 4. Sélectionner le paramètre souhaité.
- Pour réinitialiser les paramètres de l'écran central, sélectionner **Défaut** sur l'écran **Affichage**.

Lorsque la barre de luminosité s'affiche, il est possible d'augmenter la luminosité du compteur et de l'écran central en appuyant sur le bouton (luminosité).

Mises à jour système

Le micrologiciel du système audio peut être mis à jour à l'aide du module de commande télématique (TCU) via le service par abonnement.

■ Procédure de mise à jour

Lorsque la mise à jour du système audio est disponible, la notification est indiquée dans la zone d'état. Suivre la procédure suivante pour mettre à jour le système.

1. Sélectionner **Mises à jour du système**.

► Si **Mises à jour du système** n'est pas affiché dans la zone des raccourcis, sélectionner

 **Toutes app.**

► Le système vérifie les mises à jour.

► Si l'icône de mise à jour est apparue dans la zone d'état, sélectionner l'icône d'état.

 **Zone d'état** P. 271

2. Sélectionner **Télécharger**.

► Une notification apparaît sur l'écran si l'accord de l'utilisateur est nécessaire pour le téléchargement.

3. Sélectionner **Installer maintenant** ou **Installez véh. éteint**.

► Une notification s'affiche à l'écran si la mise à jour est prête.

☒ Procédure de mise à jour

Le système peut être mis à jour via le Wi-Fi, mais il n'est pas possible d'utiliser le portail captif qui nécessite des identifiants de connexion ou l'acceptation des conditions d'utilisation du navigateur.

Le téléchargement sera annulé si :

- La connexion Wi-Fi est interrompue.
- Le système d'alimentation est coupé lorsque la batterie de 12 V est faible.

Le téléchargement reprend dès qu'une connexion Wi-Fi est de nouveau établie.

Pour la protection de la batterie 12 V, l'option **Installez véh. éteint** ne peut pas être sélectionnée lorsque la batterie est faible. Pour installer les données mises à jour, recharger la batterie ou sélectionner **Installer maintenant**.

■ Paramètres des mises à jour du système

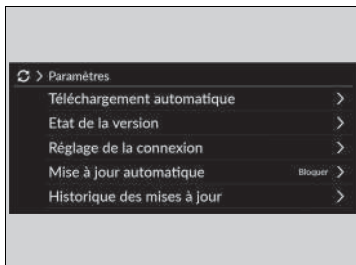

Les paramètres suivants peuvent être définis.

- **Téléchargement automatique**
- **Etat de la version**
- **Réglage de la connexion**
- **Mise à jour automatique**
- **Historique des mises à jour**

■ Paramètres de téléchargement automatique

Utiliser la procédure suivante pour modifier le réglage du téléchargement automatique.

1. Sélectionner **Mises à jour du système**.

► Si **Mises à jour du système** n'est pas affiché dans la zone des raccourcis, sélectionner



Toutes app.

2. Sélectionner **Paramètres**.

3. Sélectionner la fonction **Téléchargement automatique**.

4. Sélectionner le point d'accès, puis **Autoriser**.

► Si vous ne voulez pas mettre le système à jour automatiquement, sélectionner **Bloquer**.

■ Afficher un état de mise à jour et de version

Utiliser la procédure suivante pour confirmer l'état de la mise à jour et la version.

1. Sélectionner **Mises à jour du système**.

► Si **Mises à jour du système** n'est pas affiché dans la zone des raccourcis, sélectionner



Toutes app.

2. Sélectionner **Paramètres**.

3. Sélectionner **Etat de la version**.

■ Configuration de la connexion

Utiliser la procédure suivante pour se connecter à Internet via un réseau Wi-Fi.

1. Sélectionner **Mises à jour du système**.

▶ Si **Mises à jour du système** n'est pas affiché dans la zone des raccourcis, sélectionner

 **Toutes app.**

2. Sélectionner **Paramètres**.

3. Sélectionner **Réglage de la connexion**.

4. Sélectionner **OK**.

5. Sélectionner **Changer le mode**.

6. Sélectionner **Réseau**.

▶ Si le Wi-Fi du véhicule est désactivé, sélectionner **OFF**.

■ Paramètres de mise à jour automatique

Utiliser la procédure suivante pour modifier le paramètre de mise à jour automatique.

1. Sélectionner **Mises à jour du système**.

▶ Si **Mises à jour du système** n'est pas affiché dans la zone des raccourcis, sélectionner

 **Toutes app.**

2. Sélectionner **Paramètres**.

3. Sélectionner **Mise à jour automatique**.

4. Sélectionner **Accepter**.

▶ Si vous ne voulez pas mettre le système à jour automatiquement, sélectionner **Refuser**.

■ Consulter l'historique des mises à jour

Utiliser la procédure suivante pour confirmer l'historique des mises à jour.

1. Sélectionner **Mises à jour du système**.

▶ Si **Mises à jour du système** n'est pas affiché dans la zone des raccourcis, sélectionner

 **Toutes app.**

2. Sélectionner **Paramètres**.

3. Sélectionner **Historique des mises à jour**.

■ Mise à jour sans fil

■ Configuration du mode de connexion sans fil



1. Sélectionner **Mises à jour du système**.
 - Si **Mises à jour du système** n'est pas affiché dans la zone des raccourcis, sélectionner  **Toutes app**.
2. Sélectionner **Paramètres**.
3. Sélectionner **Réglage de la connexion**.
4. Sélectionner **OK**.
5. Sélectionner **Changer le mode**.
6. Sélectionner **Réseau**.
 - Cela permet de revenir à la liste de réseaux.
7. Sélectionner un point d'accès depuis la liste de réseaux.
 - Si le système audio nécessite un mot de passe, saisir un mot de passe.
8. Sélectionner **Connecter**.

■ Procédure de mise à jour

1. Sélectionner **Mises à jour du système**.
 - Si **Mises à jour du système** n'est pas affiché dans la zone des raccourcis, sélectionner  **Toutes app**.
2. Sélectionner **via conn. sans fil**.
3. Sélectionner **Télécharger**.
 - Une notification apparaît sur l'écran si l'accord de l'utilisateur est nécessaire pour le téléchargement.
4. Sélectionner **Installer maintenant** ou **Installez véh. éteint**.
 - Une notification s'affiche à l'écran si la mise à jour est prête.

Mise à jour avec un périphérique USB

■ Télécharger les fichiers de mise à jour des depuis le serveur

1. Sélectionner **Mises à jour du système**.
 - Si **Mises à jour du système** n'est pas affiché dans la zone des raccourcis, sélectionner  **Toutes app**.
2. Sélectionner **Autres méthodes**.
3. Sélectionner **Via USB**.
 - Une notification s'affiche à l'écran.
4. Brancher un périphérique USB dans le port USB.
 - Les données d'inventaire sont copiées sur le périphérique USB.
 -  **Ports USB** P. 259
5. Retirer le périphérique USB du port USB.
6. Brancher le périphérique USB sur l'ordinateur, puis télécharger les fichiers de mise à jour.
 - Suivre le lien pour télécharger les fichiers de mise à jour du logiciel requis. Se reporter à <https://usb.honda.com> pour obtenir des instructions.

■ Mise à jour du système audio

1. Sélectionner **Mises à jour du système**.
2. Sélectionner **Autres méthodes**.
3. Sélectionner **Via USB**.
 - Une notification s'affiche à l'écran.
4. Brancher le périphérique USB avec les fichiers de mise à jour dans le port USB.
 - Une notification s'affiche à l'écran.
 -  **Ports USB** P. 259
5. Sélectionner **Installer maintenant**.
 - Une notification s'affiche à l'écran si la mise à jour est réussie.

► Mise à jour avec un périphérique USB

Un périphérique USB avec un minimum de 8 Go d'espace libre ou plus est recommandé.

Veiller à supprimer tout fichier de mise à jour ou d'inventaire précédent de la clé USB avant de commencer la procédure de mise à jour USB.

Lecture d'une radio FM

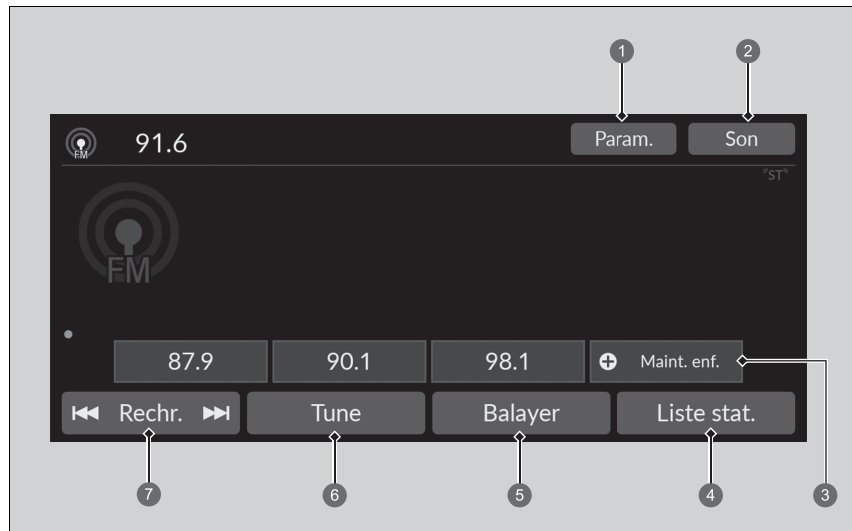

- ① Icône Paramètres
- ② Icône Son
- ③ Icônes de pré-réglage
- ④ Icône Liste des stations
- ⑤ Icône Balayer
- ⑥ Icône Réglage
- ⑦ Icône Rechercher

Mémoire de présélection

Règle la fréquence radio pour la mémoire de présélection.

Pour mémoriser une station :

1. Régler la station de son choix.
2. Sélectionner et maintenir l'icône pré-réglage pour mémoriser cette station.
 - ▶ La sélection de la touche **Maint. enf.** permet de définir une nouvelle station présélectionnée.

Liste des stations

Répertorie les stations les mieux captées de la bande sélectionnée.

1. Sélectionner **Liste stat.** pour afficher une liste.
2. Sélectionner la station.

Mise à jour manuelle

Permet de mettre à jour la liste des stations disponibles à tout moment.



1. Sélectionner **Liste stat.** pour afficher une liste.
2. Sélectionner **Rafraîchir**.

Balayer

Appuyer sur cette touche pour écouter pendant 10 secondes chacune des stations les mieux captées sur la bande sélectionnée.

Pour commencer le balayage, sélectionner **Balayer** et pour l'éteindre, sélectionner **Annuler** ou .

Rechercher

Sélectionner  ou  pour rechercher une station puissante dans la bande sélectionnée.

☒ Mémoire de présélection

L'indicateur **ST** apparaît sur l'affichage pour indiquer qu'une station FM stéréo est diffusée.

Changement de mode audio

Faire défiler vers le haut ou vers le bas pour sélectionner  (Audio) sur la molette de sélection gauche.

☒ **Commandes audio à distance** P. 261

Il est possible de mémoriser 12 stations FM dans la mémoire de présélection.

Son

Ajuste les paramètres du son.

► Réglage du son P. 277

Écran de réglage manuel de la fréquence radio

Sélectionne pour utiliser le clavier virtuel pour entrer directement la fréquence radio.

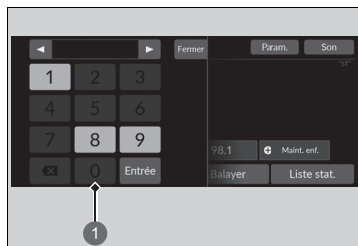

1 Clavier virtuel

►► Écran de réglage manuel de la fréquence radio

Il est possible de régler la plage de fréquence FM entre 87.5 et 108.0 MHz.

Icône ◀▶ :

Sélectionner ◀ ou ▶ pour régler la fréquence radio.

■ Système de données radiodiffusées (RDS)

Fournit les informations de données de texte concernant la station FM avec RDS sélectionnée.

■ Pour rechercher une station RDS dans la Liste des stations

1. Sélectionner **Liste stat.** pour afficher une liste pendant l'écoute d'une station FM.
2. Sélectionner la station.

■ Mise à jour manuelle

Permet de mettre à jour la liste des stations disponibles à tout moment.

1. Sélectionner **Liste stat.** pour afficher une liste pendant l'écoute d'une station FM.
2. Sélectionner **Rafraîchir.**

■ Trafic info (TA)

Lorsqu'elle est activée, la fonction d'attente TA permet au système audio de diffuser des informations routières dans tous les modes. La dernière station écoutée doit être une station RDS pouvant diffuser des informations routières.

Pour activer la fonction : Sélectionner **TA.** Lorsque le trafic info commence, l'écran d'information apparaît sur l'écran audio/information. Le système rétablit le dernier mode sélectionné une fois les informations routières terminées.

- ▶ Pour revenir au dernier mode sélectionné pendant la diffusion des informations routières, sélectionner **Arrêter.**

Pour désactiver la fonction : Sélectionner la fonction **TA** à nouveau.

⌘ Système de données radiodiffusées (RDS)

Lorsqu'une station sélectionnée propose la fonction RDS, celle-ci s'active automatiquement et l'affichage de fréquence est remplacé le nom de la station. Toutefois, si le signal de cette station devient faible, le nom de la station est remplacé par l'affichage de la fréquence.

⌘ Trafic info (TA)

Le témoin **TA** apparaît dans la zone d'en-tête lorsque la fonction d'attente TA est activée.

Si l'on sélectionne **Balayer** alors que la fonction d'attente TA est activée, le système ne recherche que les stations TP.

Une pression sur la touche **TA** pendant la diffusion d'informations routières n'annule pas la fonction d'attente TA.

■ Paramètres

Modifie les paramètres RDS.

1. Paramètres.

2. Sélectionnez une option.

- **Information TA** : Active et désactive les informations routières. (**ON/OFF**^{*1})
- **AF** : S'active et se désactive pour changer automatiquement la fréquence diffusant la même station au fur et à mesure des changements de zone. (**ON**^{*1}/**OFF**)
- **REG** : S'active et se désactive pour conserver la fréquence des stations dans la zone concernée même si le signal devient faible. (**ON**^{*1}/**OFF**)
- **NEWS** : S'active et se désactive automatiquement pour basculer sur un programme d'infos. (**ON/OFF**^{*1})

*1 : réglage par défaut

Lecture DAB (Digital Audio Broadcasting - Diffusion audio numérique)

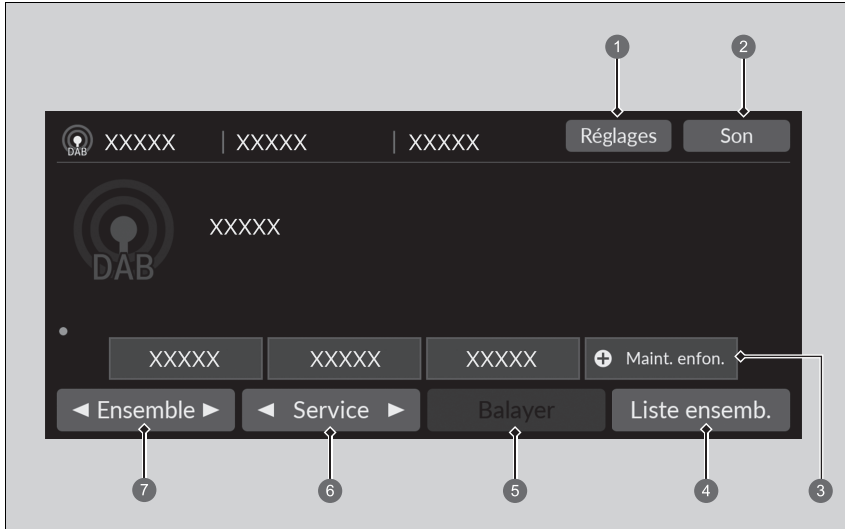

- ① Icône Paramètres
- ② Icône Son
- ③ Icônes de pré réglage
- ④ Icône Liste d'ensembles
- ⑤ Icône Balayer
- ⑥ Icônes Entretien
- ⑦ Icônes Ensemble

■ Mémoire de présélection

Règle la fréquence préreglée.

Pour mémoriser un service :

1. Le régler au service de son choix.
2. Sélectionner et maintenir l'icône préreglage pour mémoriser cette station.
 - La sélection de la touche **Maint. enf.** permet de définir une nouvelle station présélectionnée.

■ Liste d'ensembles

Répertorie les ensembles pouvant être reçus sur le service sélectionné.

1. Sélectionner **Liste ensemb.** pour afficher une liste.
2. Sélectionner l'ensemble.

■ Mise à jour manuelle

Permet de mettre à jour la liste des ensembles disponibles à tout moment.

1. Sélectionner **Liste ensemb.** pour afficher une liste.
2. Sélectionner **Rafraîchir.**

■ Ensemble

Règle l'ensemble.

1. Sélectionner ◀ à ▶ pour régler l'ensemble.
2. Sélectionner et maintenir ◀ ou ▶ enfoncé pour parcourir le service sélectionné de haut en bas jusqu'à trouver un ensemble pouvant être reçu.

■ Entretien

Règle le composant d'entretien.

Pour le régler, sélectionner ◀ ou ▶.

» Mémoire de présélection

Changement de mode audio

Faire défiler vers le haut ou vers le bas pour sélectionner  (Audio) sur la molette de sélection gauche.

» **Commandes audio à distance** P. 261

Il est possible de mémoriser 12 stations DAB dans la mémoire de présélection.

Balayer

Permet de lire pendant 10 secondes chacun des ensembles ou services pouvant être reçus sur le service sélectionné.

Pour commencer le balayage, sélectionner **Balayer** et pour l'éteindre, sélectionner **Annuler** ou .

Son

Ajuste les paramètres du son.

 **Réglage du son** P. 277

Paramètres

Modifie les paramètres DAB.

1. Paramètres.

2. Sélectionnez une option.

- **Liaison DAB-DAB** : Spécifie si le système recherche automatiquement la même station dans l'ensemble, et bascule sur cette dernière. (**ON***1/**OFF**)
- **Liaison DAB-FM** : Spécifie si le système trouve la même station dans une bande FM, et bascule automatiquement sur cette bande. (**ON***1/**OFF**)
- **Mode de balayage** : Permet de lire pendant 10 secondes chacun des ensembles ou services pouvant être reçus sur le service sélectionné. (**Tous/Ensemble***1)

*1 : réglage par défaut

Lecture d'un iPod

En utilisant le connecteur USB, brancher l'iPod au port USB, puis sélectionner le mode USB.

► **Ports USB** P. 259



- 1 Icône Son
- 2 Icône de lecture aléatoire
- 3 Icône Répéter
- 4 Icône Jouer/Pause
- 5 Icônes Piste
- 6 Icône Parcourir
- 7 Pochette

► Lecture d'un iPod

Les fonctions d'exploitation disponibles varient selon les modèles ou les versions. Il se peut que certaines fonctions ne soient pas disponibles sur le système audio du véhicule.

En cas de problème, un message d'erreur peut apparaître sur l'écran Audio/Informations.

► **iPod/clé USB** P. 362

Si l'application de musique est exécutée sur l'iPhone/iPod alors que le téléphone est connecté au système audio, il peut s'avérer impossible de faire fonctionner la même application sur l'écran Audio/Informations.

Rebrancher le périphérique si nécessaire.

Si un smartphone est connecté via Apple CarPlay ou Android Auto, la source iPod/USB est indisponible et les fichiers audio sur le téléphone peuvent uniquement être lus dans Apple CarPlay ou Android Auto.

■ Comment sélectionner un morceau à partir de la liste de recherche de musique

Il est possible d'afficher l'écran de la liste de recherche de musique.

1. Sélectionner **Parcourir**.
2. Sélectionner une catégorie de recherche.
3. Poursuivre la sélection jusqu'à trouver la chanson choisie.

■ Sélection d'un mode de lecture

Les modes lecture aléatoire et répétition peuvent être sélectionnés pendant la lecture d'un morceau.

■ Lecture en aléatoire/Répéter

Sélectionner l'icône de lecture en aléatoire ou répétition jusqu'à obtenir le mode souhaité.

Aléatoire

 (Lecture aléatoire désact.) : Le mode aléatoire est désactivé.

 (Lect. aléat. toutes les chansons) : Lit tous les morceaux disponibles de la liste choisie dans un ordre aléatoire.

Répétition

 (Répétition désact.) : Le mode Répétition est désactivé.



 (Répéter la chanson) : répète le morceau actuel.

 (Répéter toutes les chansons) : Répète toutes les chansons.

■ Pour mettre en pause ou reprendre la lecture d'une chanson

Sélectionner l'icône Lecture/Pause.

■ Changer une chanson

Sélectionner  ou  pour changer de chanson. Appuyer longuement sur l'une de ces touches pour se déplacer rapidement dans un morceau.

■ Son

Les paramètres de son peuvent être réglés.

➤ **Réglage du son** P. 277

Lecture Aha™

Aha™ peut être affiché et utilisé sur l'écran Audio/Informations lorsque le smartphone est connecté au système audio par Wi-Fi.

➤ **Connexion Wi-Fi** P. 307



▶▶ Lecture Aha™

Aha™ par Harman est un service basé sur le cloud qui organise votre contenu Web favori dans des stations radio en direct. Il permet d'accéder, depuis les réseaux sociaux, aux podcasts, radios sur Internet, services géodépendants et mises à jour audio.

Les fonctions d'exploitation disponibles varient selon les versions logicielles. Il se peut que certaines fonctions ne soient pas disponibles sur le système audio du véhicule.

Les éléments du menu varient selon la station sélectionnée.

Vous pouvez créer préalablement un compte Aha™ pour pouvoir utiliser ces services dans un véhicule. Visiter www.aharadio.com pour plus de renseignements.

Lecture d'une clé USB

Votre système audio lit les fichiers audio et vidéo sur une clé USB.

Brancher la clé USB au port USB, puis sélectionner le mode USB.

📁 Ports USB P. 259

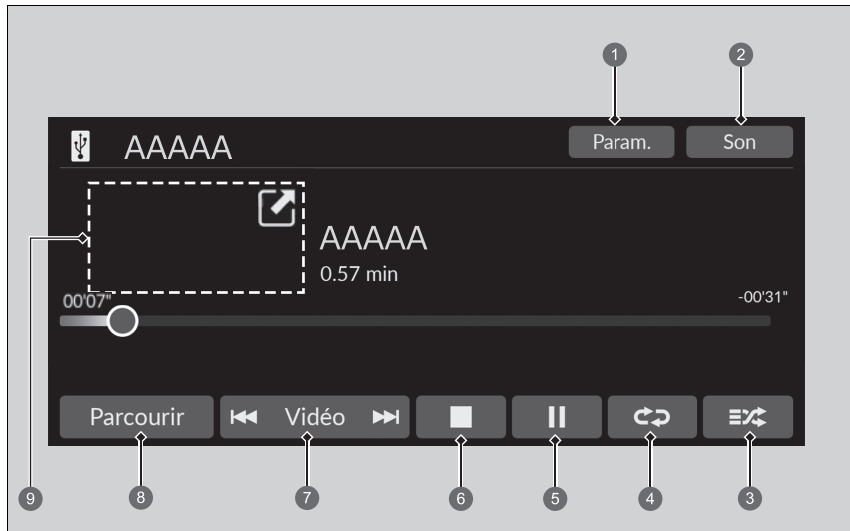

- | | |
|---|---|
| <ul style="list-style-type: none"> 1 Icône Paramètres 2 Icône Son 3 Icône de lecture aléatoire 4 Icône Répéter 5 Icône Jouer/Pause | <ul style="list-style-type: none"> 6 Icône d'arrêt* 7 Icônes Piste*/Vidéo* 8 Icône Parcourir 9 Pochette* (Lire une musique)/
Mini lecteur* (Lire une vidéo) |
|---|---|

▶▶ Lecture d'une clé USB

Les formats suivants peuvent être utilisés pour lire des fichiers audio ou vidéo sur une clé USB.

Lors de la lecture d'un fichier audio : MP3, WMA, AAC*, FLAC, PCM/WAVE

Lors de la lecture d'un fichier vidéo : MP4, AVI, MKV, ASF/WMV

* 1 : seuls des fichiers au format AAC enregistrés avec iTunes peuvent être lus sur ce système audio.

■ Comment sélectionner un fichier à partir de la liste de recherche de musique

Il est possible d'afficher l'écran de la liste de recherche de musique.

1. Sélectionner **Parcourir**.
2. Sélectionner **Liste de lecture actuelle, Musique** ou **Vidéo**.
3. Poursuivre la sélection jusqu'à trouver le fichier ou la vidéo de votre choix.

☒ Lecture d'une clé USB

Utiliser les clés USB recommandées.

☒ Informations générales relatives au système audio P. 363

Les fichiers WMA et AAC protégés par la gestion numérique des droits d'auteur (DRM) ne peuvent pas être lus.

Le système audio affiche **Lecture fichier impossible**, puis passe au fichier suivant.

En cas de problème, un message d'erreur peut apparaître sur l'écran Audio/Informations.

☒ iPod/clé USB P. 362

Sélection d'un mode de lecture

Les modes répétition et lecture aléatoire peuvent être sélectionnés pendant la lecture d'un fichier.

■ Aléatoire/Répéter

Sélectionner l'icône de répétition ou de lecture aléatoire plusieurs fois jusqu'à obtenir le mode souhaité.

Aléatoire

 (Lecture aléatoire désactivée) : Le mode Aléatoire est désactivé.

 (Lecture aléatoire de tous les fichiers) : lecture de tous les fichiers dans un ordre aléatoire.

 (Lect. aléat. dossier) : lecture de tous les fichiers du dossier actuel dans un ordre aléatoire.

Répétition

 (Répétition désact.) : Le mode Répétition est désactivé.

 (Répéter le fichier) : lecture répétée du fichier actuel.

 (Répéter dossier) : lecture répétée de tous les fichiers du dossier actuel.

■ Lors de la lecture d'un fichier vidéo*

 stop (arrêt) : sélectionner pour arrêter un fichier.

 /  : sélectionner  pour réduire l'écran de la vidéo. Sélectionner  pour agrandir la vidéo.

■ Pour mettre en pause ou reprendre la lecture d'un fichier

Sélectionner l'icône Lecture/Pause.

Modifier un fichier

Icônes **Piste***/**Vidéo***

Il est possible de modifier des fichiers: Appuyer longuement sur l'une de ces touches pour se déplacer rapidement dans un fichier.

* Non disponible sur tous les modèles

Son

Les paramètres de son peuvent être réglés.

🔊 **Réglage du son** P. 277

Paramètres

Modifie les paramètres USB lors de la lecture d'un fichier vidéo.

1. Paramètres.

2. Sélectionnez une option.

- **Réglages d'image** : Modifie la luminosité de l'écran Audio/Informations. Pour réinitialiser les réglages, sélectionner **Défaut.** (**Luminosité/Contraste/Niveau de noir/Couleur/Teinte**).
- **Rapport hauteur/largeur** : Sélectionne un mode d'affichage avec un rapport hauteur-largeur différent. (**Original/Normal***1/**Plein/Zoom**)
- **Superposer emplaç. de l'horloge** : Modifie la disposition de l'affichage de l'horloge. (**Supérieur droit***1/**Supérieur gauche/Inférieur droit/Inférieur gauche/OFF**)
- **Taille de l'écran** : Modifie la taille de l'écran. (**Normal***1/**Grand**)

*1 : réglage par défaut

Lecture d'un périphérique audio *Bluetooth*®

Le système audio permet d'écouter de la musique à partir d'un téléphone compatible *Bluetooth*.

Cette fonction est disponible lorsque le téléphone est apparié et connecté au système de téléphone mains libres (HFT) du véhicule.

➔ **Réglage du téléphone** P. 351

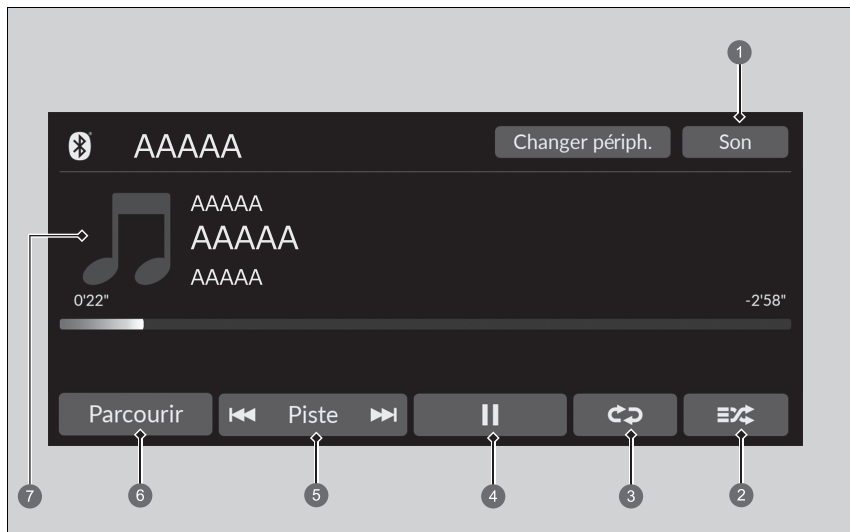

1 Icône Son

2 Icône de lecture aléatoire

3 Icône Répéter

4 Icône Jouer/Pause

5 Icônes Piste

6 Icône Parcourir

7 Pochette

► Lecture d'un périphérique audio *Bluetooth*®

Tous les téléphones *Bluetooth* avec écoute radio sur le Web ne sont pas compatibles.

Pour vérifier si le téléphone est compatible, demander à un concessionnaire.

Il peut être interdit d'effectuer des manipulations sur un périphérique mémoire pendant la conduite.

Vous ne pouvez utiliser qu'un seul téléphone à la fois avec HFT.

Lorsqu'il y a plus de deux téléphones jumelés dans le véhicule, le dernier téléphone jumelé détecté par le système est automatiquement connecté.

Si plusieurs téléphones sont appariés au système HFT, il y aura un délai avant que le système commence la lecture.

Dans certains cas, le nom de l'artiste, de l'album ou de la plage peut ne pas apparaître correctement.

Il se peut que certaines fonctions ne soient pas disponibles sur certains périphériques.

Si un téléphone est actuellement connecté via Apple CarPlay ou Android Auto, l'audio *Bluetooth*® de ce téléphone est indisponible. Toutefois, si l'autre téléphone est connecté au système, il peut être utilisé comme système audio *Bluetooth*® en sélectionnant le mode audio.

➔ **Réglage du téléphone** P. 351

Pour lire des fichiers audio *Bluetooth*®

1. S'assurer que le téléphone est apparié et connecté au système.
 **Réglage du téléphone** P. 351
2. Sélectionner le mode audio *Bluetooth*®.

Si le téléphone n'est pas reconnu, un autre téléphone compatible HFT, non compatible avec le système audio *Bluetooth*®, est peut-être déjà connecté.

Sélection d'un mode de lecture

Les modes lecture aléatoire et répétition peuvent être sélectionnés pendant la lecture d'un morceau.

Aléatoire

 (Lecture aléatoire désact.) : Le mode aléatoire est désactivé.

 (Lect. aléat. toutes les chansons) : Lit tous les morceaux disponibles de la liste choisie dans un ordre aléatoire.

Répétition

 (Répétition désact.) : Le mode Répétition est désactivé.

 (Répéter la chanson) : répète le morceau actuel.

 (Répéter toutes les chansons) : Répète toutes les chansons.

Pour mettre en pause ou reprendre la lecture d'un fichier

Sélectionner l'icône Lecture/Pause.

Recherche de musique

1. Sélectionner **Parcourir**.
2. Sélectionner une catégorie de recherche.
3. Sélectionner un élément.
 La sélection commence la lecture.

Pour lire des fichiers audio *Bluetooth*®

Pour lire les fichiers audio, il peut être nécessaire d'activer le téléphone. Dans ce cas, suivre les instructions du fabricant du téléphone.

Le passage à un autre mode met en pause la lecture en cours sur le téléphone.

Il est possible de changer de téléphone connecté en sélectionnant **Changer de périphérique**.

 **Réglage du téléphone** P. 351

Recherche de musique

En fonction du périphérique *Bluetooth*® connecté, il est possible qu'une partie ou l'ensemble des listes ne puisse s'afficher.

■ Son

Les paramètres de son peuvent être réglés.

➤ **Réglage du son** P. 277

Lecture d'une vidéo à l'aide de la fonction HDMI™

Le système audio permet de lire les vidéos d'un périphérique compatible HDMI.
Brancher le dispositif à l'aide d'un câble HDMI™, puis sélectionner le mode HDMI™.

📌 **Port HDMI™** P. 260

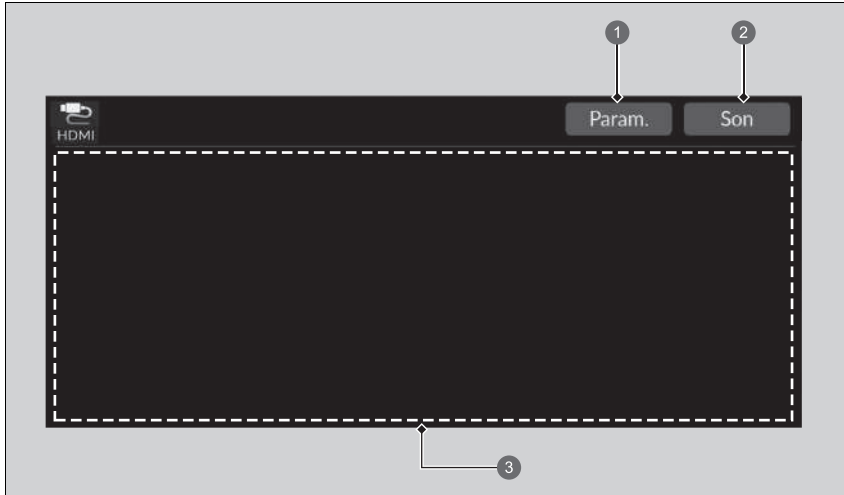

- ① Icône Paramètre
- ② Icône Son
- ③ Ecran de lecture de fichiers vidéo

▶ Lecture d'une vidéo à l'aide de la fonction HDMI™

Cette fonction est limitée pendant la conduite. Pour lire des vidéos, arrêter le véhicule et appliquer le frein de stationnement.

Son

Les paramètres de son peuvent être réglés.

➤ Réglage du son P. 277

Paramètres

Modifie les paramètres de HDMI.

1. Paramètres.

2. Sélectionnez une option.

- **Réglages de l'image en mode HDMI** : Modifie la luminosité de l'écran Audio/ Informations. Pour réinitialiser les réglages, sélectionner **Défaut**.
- **Rapport hauteur/largeur** : Sélectionne un mode d'affichage avec un rapport hauteur-largeur différent. (**Normal/Grand*1/Zoom**)
- **Superposer emplac. de l'horloge** : Modifie la disposition de l'affichage de l'horloge. (**Supérieur droit*1/Supérieur gauche/Inférieur droit/Inférieur gauche/OFF**)
- **Taille de l'écran** : Modifie la taille de l'écran. (**Normal*1/Plein**)

➤ Paramètres

Si la zone d'en-tête et les icônes ne sont pas affichées pendant la lecture de la vidéo en plein écran, toucher l'écran Audio/Informations.

*1 : réglage par défaut

Applications embarquées

Honda Connect est capable de gérer des applications embarquées qui peuvent être créées par Honda ou par un tiers. Des applications peuvent être déjà installées ou peuvent être téléchargées via le Centre d'applications Honda. Certaines applications nécessitent un accès à Internet qui peut être établi par une connexion Wi-Fi.

► **Connexion Wi-Fi** P. 307

Visiter l'adresse Web ci-dessous pour plus d'informations :
<https://globalappcenter.com/>



1 Icône Centre d'applications Honda

Le Centre d'applications Honda permet d'accéder à un ensemble de services en lien avec les applications.

- L'utilisation de l'affichage audio pendant la conduite peut vous distraire, la conséquence étant un accident pouvant entraîner des blessures graves ou mortelles. Actionner les commandes du système uniquement lorsque les conditions permettent de le faire en toute sécurité. **Toujours respecter les lois locales lors de l'utilisation de ce dispositif.**
- Les applications sur l'unité principale sont sujettes à modification à tout moment. Cela signifie qu'elles peuvent ne pas être disponibles ou fonctionner différemment. Dans ce cas, Honda ne pourra être tenu responsable.
- Les applications disponibles sur le dispositif peuvent être fournies par des sociétés autres que Honda pour lesquelles les licences logicielles tierces et des frais supplémentaires peuvent s'appliquer.
- Des frais d'utilisation des données et d'itinérance peuvent s'appliquer lors de l'utilisation d'application sur le dispositif en association avec votre téléphone mobile et Honda ne pourra être tenu responsable des coûts qui pourraient survenir d'une telle utilisation. Honda vous recommande de consulter votre fournisseur de réseau de téléphonie mobile au préalable.
- Le téléchargement d'applications depuis le Centre d'applications Honda sera soumis aux conditions générales disponibles à l'adresse : <https://globalappcenter.com/>, et peut également entraîner des surcoûts.

Connexion Wi-Fi

Le système audio peut être connecté à Internet via le Wi-Fi sur l'écran Audio/Informations. Si le téléphone présente des fonctionnalités de zone réactive sans fil, il peut servir de modem au système. Suivre les étapes suivantes pour la configuration.

Connexion à une zone réactive Wi-Fi

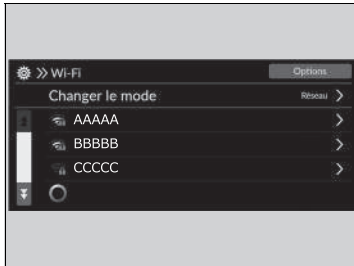

1. Sélectionner **Paramètres généraux**.
2. Sélectionner **Connexions**.
3. Sélectionner **Wi-Fi**.
4. Sélectionner **OK**.
5. Sélectionner **Changer le mode**.
6. Sélectionner **Réseau**.
 - Si les paramètres de partage de données est défini sur **OFF**, le message s'affiche sur l'écran. Vous devez le modifier et le régler sur **ON**.
 - **Systeme** P. 328
 - Si vous souhaitez désactiver le mode Wi-Fi, sélectionner **OFF**.
7. Sélectionner le point d'accès auquel le système doit se connecter.
 - Pour ajouter un nouveau réseau ou sélectionner les réseaux enregistrés, sélectionner **Options**.
 - Si **Options** est sélectionné, **Ajouter un réseau** et **Réseaux enregistrés** peuvent être enregistrés.

Connexion Wi-Fi

Wi-Fi et Wi-Fi Direct sont des marques déposées de Wi-Fi Alliance®.



Connexion à une zone réactive Wi-Fi

Il est impossible d'effectuer la procédure de réglage lorsque le véhicule roule. Garer le véhicule dans un endroit sûr pour régler le système audio en mode Wi-Fi.

Certains opérateurs de téléphonie mobile facturent le partage de connexion et l'utilisation des données via smartphone. Vérifier l'abonnement téléphone souscrit.

Vérifier le manuel du téléphone pour savoir si le téléphone dispose d'une connectivité Wi-Fi.

L'icône  figurant dans la zone d'état du système permet de vérifier si la connexion Wi-Fi est active ou non. La vitesse de transmission et autres ne seront pas affichés sur cet écran.

► **Zone d'état** P. 271

En cas de connexion Wi-Fi avec un téléphone, vérifier que les paramètres Wi-Fi du téléphone sont en point d'accès (fonction modem).

■ Mode Wi-Fi (une fois le réglage initial effectué)

S'assurer que le réglage Wi-Fi du téléphone est en mode point d'accès (fonction modem).

■ Réglage du système audio comme zone réactive Wi-Fi

Vous pouvez définir le réseau comme une zone réactive Wi-Fi de ce système audio.

Suivre les étapes suivantes pour la configuration.

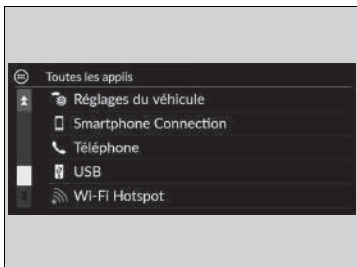

1. Sélectionner  **Toutes les applis**, puis sélectionner **Point d'accès Wi-Fi**.
2. Activer la zone réactive.
3. Sélectionner **Paramètres**.
 - **Réseau SSID** et **Mot de passe** sont affichés, et vous pouvez modifier les paramètres.

Les paramètres suivants sont disponibles pour la configuration.

- **Réseau SSID** : définir le nom de ce réseau.
- **Mot de passe** : la définition du mot de passe exige de saisir le mot de passe lors de la connexion d'un dispositif Wi-Fi à ce réseau.
 - Les mots de passe peuvent être créés avec des caractères alphanumériques demi-largeur et des espaces, ainsi que certains caractères spéciaux.

►► Mode Wi-Fi (une fois le réglage initial effectué)

Utilisateurs d'iPhone

Il peut être nécessaire de procéder à nouveau à la configuration initiale pour la connexion Wi-Fi après avoir démarré le téléphone.

►► Réglage du système audio comme zone réactive Wi-Fi

Caractères spéciaux pouvant être utilisés dans les mots de passe.

!)	;]
"	*	<	^
#	+	=	_
\$,	>	`
%	-	?	{
&	.	@	
'	/	[}
(:	¥	~

Apple CarPlay

Si un iPhone compatible avec Apple CarPlay est branché au système via le port USB ou sans fil, il est possible d'utiliser l'écran Audio/Informations, au lieu de celui de l'iPhone, pour passer un appel téléphonique, écouter de la musique, afficher des cartes (navigation) et accéder aux messages.

📌 **Ports USB** P. 259



① **Apple CarPlay**

📌 Apple CarPlay

Seul l'iPhone 5 ou versions ultérieures avec iOS 8.4 ou ultérieure sont compatibles avec Apple CarPlay.

Garer le véhicule dans un endroit sûr avant de connecter l'iPhone à Apple CarPlay et lors du lancement de toute appli compatible.

Lors de la connexion via Apple CarPlay, les appels sont uniquement effectués avec Apple CarPlay. Pour effectuer un appel avec le système de téléphone mains libres (HFT), désactiver Apple CarPlay.

📌 **Configuration d'Apple CarPlay** P. 311

Lorsque l'iPhone est connecté via Apple CarPlay, il n'est pas possible d'utiliser l'audio *Bluetooth*® ou le système de téléphone mains libres (HFT). Cependant, les autres téléphones jumelés précédemment peuvent lire les fichiers audio via *Bluetooth*® lorsqu'Apple CarPlay est connecté.

📌 **Réglage du téléphone** P. 351

Pour obtenir plus de détails sur les pays et les régions où Apple CarPlay est disponible, ainsi que des informations relatives à son fonctionnement, se rendre sur page d'accueil Apple.

Menu Apple CarPlay

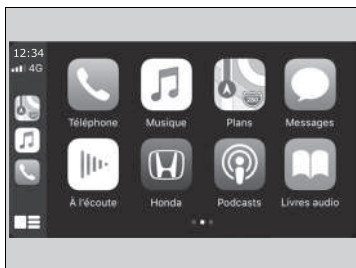

- **Téléphone**

Accéder à la liste de contacts, passer des appels téléphoniques ou écouter la messagerie vocale.

- **Musique**

Lire de la musique enregistrée sur un iPhone.

- **Cartes**

Afficher Apple Maps et utiliser la fonction de navigation comme sur un iPhone.

- **Messages**

Relever les messages textes, y répondre ou bien les lire en audio.

- **Honda**

Sélectionner l'icône Honda pour revenir à l'écran d'accueil.

- 

Revenir à l'écran de menu Apple CarPlay.

Apple CarPlay

Conditions ou restrictions d'utilisation d'Apple CarPlay

Apple CarPlay nécessite un iPhone compatible avec une connexion mobile et un forfait de données actifs. Les tarifs appliqués seront ceux du forfait souscrit avec l'opérateur.

Les modifications des systèmes d'exploitation, matérielles, logicielles et d'autres technologies nécessaires à la fonctionnalité Apple CarPlay, ainsi que certaines réglementations nationales nouvelles ou révisées, pourraient entraîner une baisse ou un arrêt des fonctionnalités et services d'Apple CarPlay. Honda ne fournit ni ne peut fournir une quelconque garantie ou déclaration de responsabilité à l'égard des performances ou de la fonctionnalité Apple CarPlay.

Il est possible d'utiliser des applications tierces si elles sont compatibles avec Apple CarPlay. Se rendre sur la page d'accueil Apple pour obtenir des renseignements sur les applis compatibles.

■ Configuration d'Apple CarPlay

Après avoir relié l'iPhone au système via le port USB ou sans fil, utiliser la procédure suivante pour configurer Apple CarPlay. L'utilisation d'Apple CarPlay entraînera la transmission de certaines informations sur l'utilisateur et le véhicule (telles que l'emplacement du véhicule, la vitesse et l'état) à l'iPhone pour améliorer l'interactivité de l'expérience Apple CarPlay. Vous devrez donner votre accord pour le partage de ces informations sur l'écran Audio/Informations.

■ Activation d'Apple CarPlay

■ Connecter Apple CarPlay au port USB à l'aide du câble USB

1. Connecter l'iPhone au port USB à l'aide du câble USB.
 - **Ports USB** P. 259
 - ▶ L'écran de confirmation s'affiche.
2. Sélectionner **Oui**.
 - ▶ Si vous ne souhaitez pas connecter Apple CarPlay, sélectionner **Non**.

Il est possible de changer les paramètres de consentement dans le menu paramètres **Connectivité Smartphone**.

■ Brancher l'Apple CarPlay sans fil

1. Jumeler et connecter l'iPhone au système de téléphone mains libres (HFT) du véhicule.
 - **Réglage du téléphone** P. 351
2. Cocher la case sur **Apple CarPlay**.
 - ▶ Si vous sélectionnez **Apple CarPlay**, vous ne pouvez pas sélectionner **audio** et **Téléphone**.
3. Sélectionner **Connecter**.
 - ▶ Si votre iPhone vous demande d'accepter la connexion de l'Apple CarPlay, accepter pour le relier.

☒ Configuration d'Apple CarPlay

Il est également possible d'utiliser la méthode ci-dessous pour configurer Apple CarPlay :
Sélectionner Paramètres généraux → Connectivité Smartphone → Apple CarPlay → Sélectionner un dispositif

Utilisation des informations relatives à l'utilisateur et au véhicule

L'utilisation et la manipulation d'informations sur l'utilisateur et le véhicule transmises depuis/vers le téléphone par Apple CarPlay sont régies par la politique de confidentialité d'Apple et les conditions générales d'Apple iOS.

■ Utilisation d'Apple CarPlay avec Siri

Appuyer longuement sur la touche  (Parler) pour activer Siri.

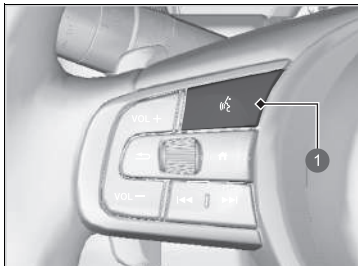

① Touche  (Parler)

Appuyer longuement sur cette touche pour activer Siri.

Appuyer à nouveau sur cette touche pour désactiver Siri.

Appuyer et relâcher pour activer le système standard de reconnaissance vocale.

►► Utilisation d'Apple CarPlay avec Siri

Voici des exemples de questions et de commandes pour Siri :

- Quels films sont à l'affiche aujourd'hui ?
- Appeler papa au travail.
- Quelle est cette chanson ?
- Quel temps fera-t-il demain ?
- Lire mon dernier e-mail.

Pour plus d'informations, visiter
www.apple.com/ios/siri.

Android Auto

Lors de la connexion d'un téléphone Android au système audio via le port USB, Android Auto démarre automatiquement. Une fois connecté via Android Auto, vous pouvez utiliser l'écran Audio/Informations pour accéder aux fonctions téléphone, Google Maps (navigation), Google Play Music et Google Now. Lorsque vous utilisez Android Auto pour la première fois, un didacticiel s'affiche à l'écran.

Nous vous recommandons de vous garer en toute sécurité avant de suivre ce didacticiel et d'utiliser Android Auto.

➤ **Ports USB** P. 259

➤ **Jumelage automatique** P. 315

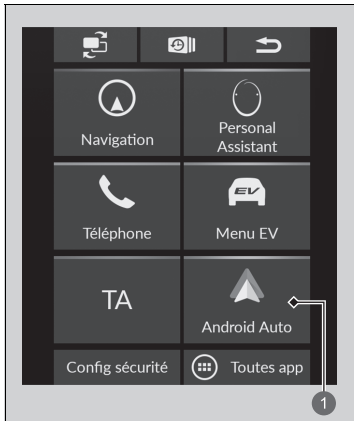

1 Android Auto

Android Auto

Android Auto n'est compatible qu'avec les versions Android 5.0 (Lollipop) ou plus récentes.

Bluetooth A2DP ne peut être utilisé sur un téléphone Android Auto.

Pour utiliser Android Auto sur un smartphone Android 9.0 (Pie) ou une version antérieure, vous devez télécharger l'application Android Auto dans Google Play sur votre smartphone.

Garer le véhicule dans un endroit sûr avant de connecter votre téléphone Android à Android Auto et lors du lancement de toute appli compatible.

Pour utiliser Android Auto, brancher le câble USB au port USB.



➤ **Ports USB** P. 259

Lorsque votre téléphone Android est connecté à Android Auto, il n'est pas possible d'utiliser le système audio *Bluetooth*®. Cependant, les autres téléphones jumelés précédemment peuvent lire les fichiers audio via *Bluetooth*® lorsqu'Android Auto est connecté.

➤ **Réglage du téléphone** P. 351

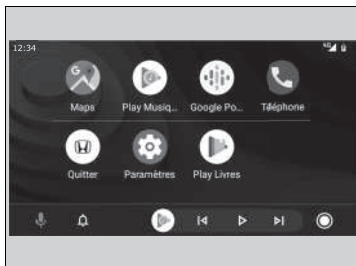
Menu Android Auto



- **Cartes**
Affiche Google Maps et utilise la fonction de navigation comme le ferait un téléphone Android. Lorsque le véhicule est en marche, il n'est pas possible d'effectuer des saisies clavier. Arrêter le véhicule dans un endroit sûr avant d'entreprendre toute recherche ou d'effectuer toute saisie.
- **Lire de la musique**
Lit Google Play Music et d'autres applications musicales compatibles avec Android Auto. Pour basculer entre les applications musicales, appuyer sur cette icône.
- **Téléphone**
Permet de passer et recevoir des appels et d'écouter la messagerie vocale.
- **Quitter**
- 
Commander Android Auto avec la voix.
- 
Vous pouvez vérifier les notifications Android.
-  (Accueil de l'Android Auto)
Affiche des informations utiles organisées par Android Auto sous forme de simples cartes qui apparaissent lorsqu'elles sont nécessaires.

Android Auto

Pour obtenir plus de détails sur les pays et les régions où Android Auto est disponible, ainsi que des informations relatives à son fonctionnement, se rendre sur page d'accueil Android Auto.

Conditions ou restrictions d'utilisation d'Android Auto

Android Auto nécessite un téléphone Android compatible avec une connexion mobile et un forfait de données actifs. Les tarifs appliqués seront ceux du forfait souscrit avec l'opérateur.

Les modifications des systèmes d'exploitation, matérielles, logicielles et d'autres technologies nécessaires à la fonctionnalité Android Auto, ainsi que certaines réglementations nationales nouvelles ou révisées, pourraient entraîner une baisse ou un arrêt des fonctionnalités et services d'Android Auto. Honda ne fournit ni ne peut fournir une quelconque garantie ou déclaration de responsabilité à l'égard des performances ou de la fonctionnalité Android Auto.

Il est possible d'utiliser des applications tierces si elles sont compatibles avec Android Auto. Se rendre sur la page d'accueil Android Auto pour obtenir des renseignements sur les applis compatibles.

■ Jumelage automatique

Lors de la connexion d'un téléphone Android à l'unité via le port USB, Android Auto démarre automatiquement.

■ Activation d'Android Auto

Pour activer Android Auto après le branchement d'un téléphone Android au système, sélectionner **Oui** sur l'écran.

Il est possible de changer les paramètres de consentement dans le menu paramètres

Connectivité SmartPhone.

» Activation d'Android Auto

Initialiser Android Auto uniquement lorsque vous êtes garé en toute sécurité. Lorsque Android Auto détecte votre téléphone pour la première fois, vous devrez configurer votre téléphone afin que le jumelage automatique soit possible. Se reporter au manuel d'instructions fourni avec votre téléphone.

La méthode ci-dessous sert à modifier les réglages Android Auto après avoir terminé la configuration initiale :
Sélectionner Paramètres généraux → Connectivité SmartPhone → Android Auto → Sélectionner un dispositif

Utilisation des informations relatives à l'utilisateur et au véhicule

L'utilisation et la gestion d'informations sur l'utilisateur et le véhicule transmises depuis/vers votre téléphone par Android Auto sont régies par la Politique de confidentialité de Google.

■ Commander Android Auto par Reconnaissance vocale

Appuyer longuement sur la touche  (Parler) pour activer Android Auto avec la voix.

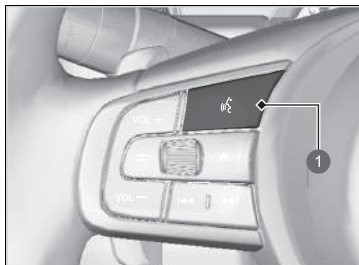

① Touche  (Parler)

Appuyer longuement pour activer Android Auto avec la voix.

Appuyer et relâcher pour activer le système standard de reconnaissance vocale.

▣ Commander Android Auto par Reconnaissance vocale

Voici des exemples de commandes compatibles avec la reconnaissance vocale :

- Répondre au message texte.
- Appeler ma femme.
- Naviguer jusqu'à Honda.
- Ecouter de la musique.
- Envoyer un message texte à ma femme.
- Appeler un fleuriste.

Pour plus d'informations, se reporter à la page d'accueil Android Auto.

La fonction de reconnaissance vocale peut également être activée en appuyant sur l'icône  dans le coin inférieur gauche de l'écran.

Débit de puissance

L'écran de débit d'énergie montre le débit de puissance du véhicule, la consommation d'énergie moyenne, l'autonomie et le témoin de ON/OFF du système de commande de la climatisation.

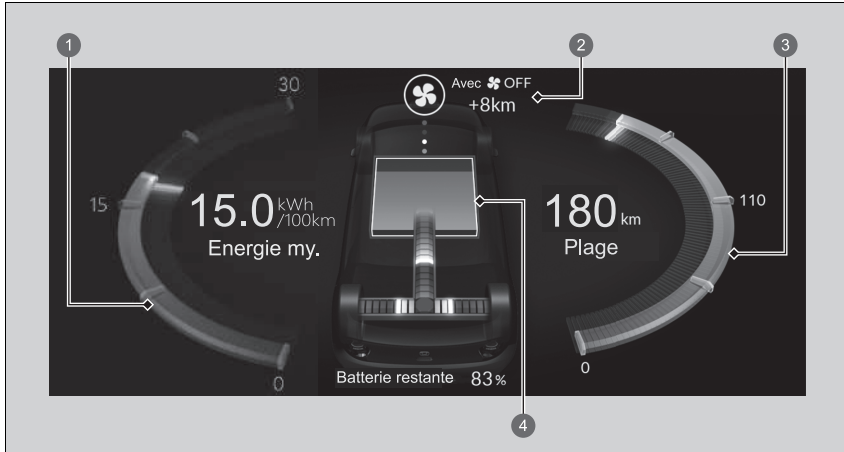



- ❶ Consommation d'énergie moyenne
- ❷ Témoin ON/OFF du système de commande de la climatisation
- ❸ **Autonomie de conduite supplémentaire** p. 320
- ❹ Jauge de niveau de la batterie haute tension

Indique le débit de puissance de la batterie haute tension, indiquant qu'elle est en train d'alimenter le véhicule et/ou de charger la batterie.

- Le témoin de transmission de puissance apparaît en bleu et celui de l'opération de charge de la batterie en vert.

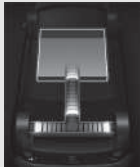
Lorsque le levier de vitesse se trouve sur la position D

Ecran	Couleur des témoins	Etat du véhicule
	Bleu	Pendant la conduite : L'alimentation est fournie par la batterie haute tension.
	Vert	Pendant la décélération : La batterie haute tension est en train d'être chargée par le freinage à récupération.
	—	A l'arrêt : Le véhicule est au ralenti (état de veille).

Lorsque le rapport de vitesse se trouve sur la position P

Ecran	Couleur des témoins	Etat du véhicule
	Bleu	L'alimentation du système de commande de la climatisation et/ou de la prise électrique est fournie par la batterie haute tension.
	Vert	La batterie haute tension est en cours de charge avec un chargeur CA ou CC CCS2.

■ Autonomie de conduite supplémentaire

Indique la distance estimée qu'il est possible de parcourir avec l'énergie restante. Cette estimation est basée sur la consommation d'énergie des trajets précédents et la charge restante de la batterie haute tension.



Il est possible d'augmenter l'autonomie de conduite en désactivant le système de commande de la climatisation. La distance affichée sous **Avec**  **OFF** est la distance supplémentaire estimée que le véhicule peut parcourir si le système de commande de la climatisation est désactivé.

Pour désactiver le système de commande de la climatisation, appuyer sur le bouton .

➤ **Système de commande de la climatisation**

P. 247

►► Autonomie de conduite supplémentaire

L'autonomie de conduite affichée est uniquement une estimation et peut différer de la distance réelle que le véhicule peut parcourir.

L'autonomie de conduite dépend des conditions de conduite et de l'utilisation du système de commande de la climatisation. Comme le système de commande de la climatisation de ce véhicule fonctionne à l'électricité, il consomme de l'électricité quand il est utilisé. Le système de commande de la climatisation nécessite davantage d'électricité pour le chauffage que pour le refroidissement ; par conséquent, lorsque la fonction de chauffage est utilisée, en particulier quand les températures ambiantes sont très basses, la distance pouvant être parcourue avec la charge restante est raccourcie.

L'écran Audio/Informations indique l'autonomie de conduite ainsi que la quantité d'électricité qui a été consommée par le moteur et le système de commande de la climatisation.

Menu EV

Il existe plusieurs réglages pour le mode EV sur l'écran **Menu EV**. Sélectionner **Menu EV** dans la zone des raccourcis.

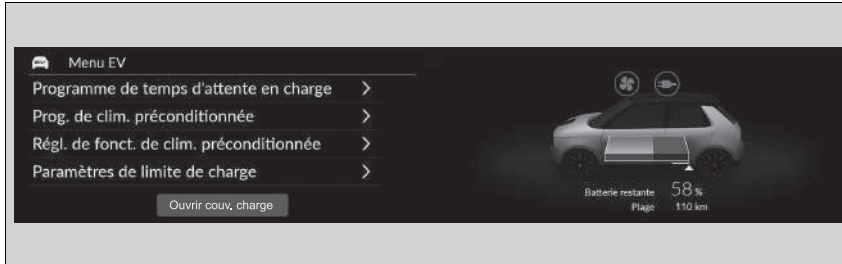

Les éléments suivants peuvent être définis.

- Programme de durée d'attente de charge
- Programme de pré-conditionnement du système de climatisation
- Fonctionnement du pré-conditionnement du système de climatisation
- Réglages de la limite de charge

Appuyer et maintenir la touche **Ouvrir couv. charge** pour ouvrir le couvercle de charge.

🔌 **Charger la batterie haute tension avec un chargeur CA ou CC CCS2** P. 563

■ Réglage du programme de durée d'attente de charge

Le programme de durée d'attente de charge peut être réglé.

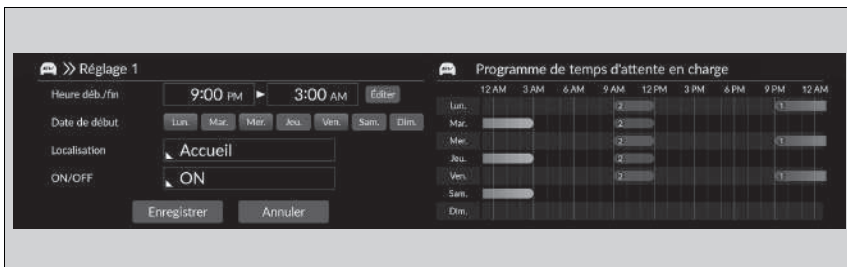

1. Sélectionner le paramètre souhaité.
 ► ① indique la durée pour **Domicile**, ② indique la durée pour **N'importe où**.
2. Sélectionner **Enregistrer**.
 ► Si la fonction est **ACTIVEE**, elle est de couleur bleu clair ; si elle est **DESACTIVEE**, elle est de couleur grise.

►► Réglage du programme de durée d'attente de charge

Si l'adresse du domicile n'est pas définie dans le système de navigation, celle-ci passe par défaut à **N'importe où**.

Pour des informations détaillées sur le réglage du programme de durée d'attente de charge, se reporter à la page suivante.

► **Utilisation d'une minuterie** P. 569

Réglage du programme de pré-conditionnement du système de climatisation

Le programme de pré-conditionnement du système de climatisation peut être défini.

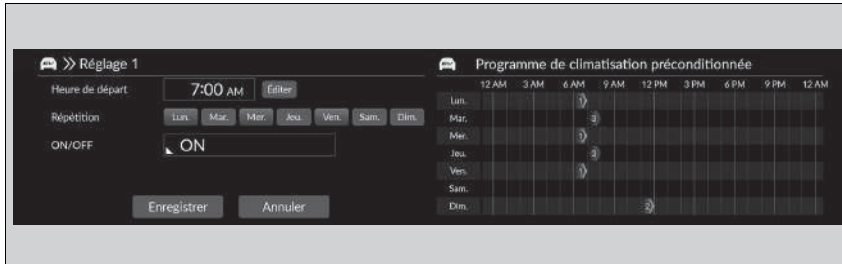

1. Sélectionner le paramètre souhaité.
2. Sélectionner **Enregistrer**.
 - ▶ Il est possible de régler le programme de pré-conditionnement en choisissant de **Paramètre 1** à **Paramètre 7**.

Réglage du programme de pré-conditionnement du système de climatisation

Le pré-conditionnement du système de climatisation peut uniquement fonctionner pendant 30 minutes maximum. Un nouveau programme ne peut pas être défini s'il y a un autre programme valide dans l'intervalle de ces 30 minutes.

Réglage du fonctionnement du pré-conditionnement du système de climatisation

Le programme de fonctionnement du pré-conditionnement du système de climatisation peut être défini.

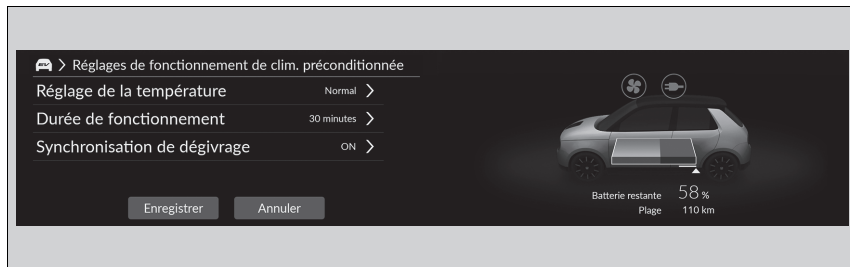

1. Sélectionner le paramètre souhaité.
2. Sélectionner **Enregistrer**.

Les éléments suivants peuvent être définis.

- **Réglage de la température** : permet de sélectionner le réglage de la température du pré-conditionnement du système de climatisation à distance. (**Plus froid/Normal*/Plus chaud**)
- **Durée de fonctionnement** : permet de sélectionner la durée de fonctionnement du pré-conditionnement du système de climatisation à distance. (**10 minutes/20 minutes/30 minutes***)
- **Synchronisation du dégivreur**: Réglages On/Off pour le fonctionnement automatique du dégivreur. (**ON*/OFF**)

*1 : Réglage par défaut

☒ Réglage du fonctionnement du pré-conditionnement du système de climatisation

Ce réglage est possible lorsque le système de commande de la climatisation a été activé par la télécommande d'accès sans clé.

☒ Pré-conditionnement du système de climatisation à distance P. 250

Réglages de la limite de charge

La limite de charge peut être définie.



1. Sélectionner le paramètre souhaité.
2. Sélectionner **Enregistrer**.

⌘ Réglages de la limite de charge

Si le domicile n'est pas défini dans le système de navigation, la valeur par défaut est **A l'extérieur**.

Activation et désactivation du système d'assistance au conducteur

Les fonctions du système d'assistance au conducteur peuvent être réglées sur Activé/Désactivé sur l'écran **Config sécurité**. Sélectionner **Config sécurité** sur l'écran Audio/Informations, puis sélectionner chaque icône de fonction pour modifier les réglages.

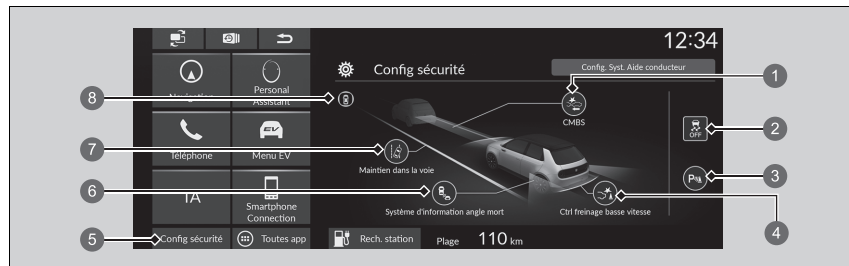

- 1 Icône Activé/Désactivé du **système de prévention des collisions par freinage (CMBS)**
- 2 Icône Activé/Désactivé du système VSA
- 3 Icône Activé/Désactivé du capteur de stationnement
- 4 Icône Activé/Désactivé de **Ctrl freinage à basse vitesse**
- 5 Icône **Config sécurité**
- 6 Icône Activé/Désactivé du **Système d'information angle mort**
- 7 Icône Activé/Désactivé du système de **Maintien dans la voie**
- 8 Témoin d'assistance de sécurité

Fonctions personnalisées

Utiliser l'écran Audio/Informations pour personnaliser certaines fonctions.

Personnalisation des paramètres généraux

Avec le mode d'alimentation sur MARCHÉ, sélectionner **Paramètres généraux**, puis sélectionner une option de réglage.

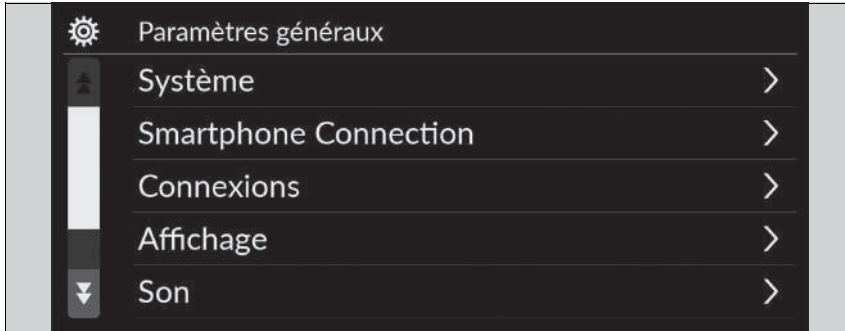

- **Système** ➤ P. 328
- **Connectivité SmartPhone** ➤ P. 330
- **Connexions** ➤ P. 331
- **Affichage** ➤ P. 332
- **Son** ➤ P. 333
- **Caméra** ➤ P. 334
- **Commande vocale** ➤ P. 335

⌘ Fonctions personnalisées

Lors de la personnalisation des réglages :

- S'assurer que le véhicule est complètement arrêté.
- Placer la transmission sur **[P]**.

■ **Système**

Fonctions personnalisées		Description	Réglages possibles
Date et heure	Date et heure automatiques	Sélectionner Activé pour que le GPS règle automatiquement l'horloge. Sélectionner Désactivé pour annuler cette fonction.	ON*1/OFF
	Définir la date et l'heure		
	Définir la date	Règle la date. ➤ Réglage de l'horloge P. 274	Jour/Mois/Année
	Définir l'heure	Règle l'heure. ➤ Réglage de l'horloge P. 274	Heure/Minute 12 heures
	Fuseau horaire	Fuseau horaire automatique Définit le système audio pour régler automatiquement l'horloge lors de la conduite à travers les différents fuseaux horaires.	ON*1/OFF
		(Sélection du fuseau horaire) Modifie manuellement le fuseau horaire.	—
	Mode jour auto	Règle l'horloge pour une mise à jour en fonction de l'heure d'été.	ON*1/OFF
Format de la date	Sélectionner un format de date.	MM/JJ/AAAA/ JJ/MM/AAAA*1/ AAAA/MM/JJ	
Format d'heure	Sélectionner un format d'heure.	12-H*1/24-H	

*1 : réglage par défaut

Fonctions personnalisées	Description	Réglages possibles
Langue	Modifie séparément la langue de l'interface d'information du conducteur et de l'écran Audio/Informations.	Anglais ^{*1} voir les autres langues sélectionnables sur l'écran.
Sensibilité écran tactile	Permet de régler la sensibilité de l'écran tactile.	Elevée/Normale ^{*1}
Volumes du système	Sons du système	Règle le volume sonore du système. —
	Synthèse vocale	Définit le volume de la synthèse vocale. —
	Guidage de navigation	Définit le volume du guidage de navigation. —
	Appels téléphoniques	Définit le volume des appels téléphoniques. —
Défaut	Réinitialise tous les paramètres Volumes du système sur les valeurs par défaut.	
Partage des données du véhicule et de l'emplacement	Partage des données du véhicule et de l'emplacement	ON/OFF ^{*1}
Application de lancement du passager	Modifie l'écran de lancement de raccourci du côté passager.	Auto/Toujours ^{*1} / Masquer

*1 : réglage par défaut

Fonctions personnalisées		Description	Réglages possibles
Info produit	Etat		
	Informations légales		
	Numéro de modèle	Affiche les réglages des paramètres Android.	—
	Version Android		
	Version du noyau		
	Numéro de fabrication		
Réinitialiser les valeurs par défaut	Rétablit tous les réglages par défaut. <input checked="" type="checkbox"/> Réinitialisation de la valeur par défaut de tous les réglages P. 343	Continuer/Annuler	
Informations détaillées	Gestionnaire d'applications	Affiche la mémoire du système Android et les informations sur les applications.	—
■ Connectivité smartphone			
Fonctions personnalisées		Description	Réglages possibles
Apple CarPlay	+ Connecter un nouveau périphérique	Apparie un nouveau téléphone à Apple CarPlay. <input checked="" type="checkbox"/> Réglage du téléphone P. 351	—
	(Appareils enregistrés)	Connecte, déconnecte ou supprime un téléphone apparié. <input checked="" type="checkbox"/> Réglage du téléphone P. 351	—
Android Auto	(Appareils enregistrés)	Connecte, déconnecte ou supprime un téléphone apparié. <input checked="" type="checkbox"/> Réglage du téléphone P. 351	—

■ Connexions

Fonctions personnalisées		Description	Réglages possibles
Wi-Fi	Changer le mode	Change le mode Wi-Fi.	Réseau/Smartphone* ² /OFF* ¹
	(Réseaux disponibles/appareils connectés)	Affiche les réseaux disponibles ou les appareils actuellement connecté.	—
	Options		
	Ajouter un réseau	Ajoute un nouveau réseau pour connecter le Wi-Fi.	—
Bluetooth	Réseaux enregistrés	Enregistre le réseau connecté.	—
	Bluetooth	Active et désactive le <i>Bluetooth</i> ®.	ON* ¹ /OFF
	Options		
	Périphérique prioritaire	Définit un dispositif comme périphérique prioritaire.	—
	+ Connecter un nouveau périphérique	Jumelle un nouveau téléphone au HFT. <input checked="" type="checkbox"/> Réglage du téléphone P. 351	—
(Appareils enregistrés)	Connecte, déconnecte ou supprime un téléphone appairé. <input checked="" type="checkbox"/> Réglage du téléphone P. 351	—	

*1 : réglage par défaut

*2 : S'affiche uniquement lorsque l'Apple CarPlay est connecté.

■ Ecran

Fonctions personnalisées	Description	Réglages possibles	
Réglage de la qualité d'image	Mode jour ^{*1}	Permet de basculer entre le mode jour et le mode nuit. ➤ Réglage de l'affichage P. 278	—
	Mode nuit		—
	Luminosité	Modifie la luminosité de l'écran central.	—
	Contraste	Modifie le contraste de l'écran central.	—
	Niveau de noir	Modifie le niveau de noir de l'écran central.	—
	Défaut	Réinitialise tous les paramètres personnalisés pour la luminosité, le contraste et le niveau de noir.	—
Fond d'écran	Ajoute, définit et supprime le fond d'écran. ➤ Réglage du fond d'écran P. 272	—	

*1 : Réglage par défaut

■ Son

Fonctions personnalisées	Description	Réglages possibles
Graves/Aigus	Aigus	—
	Moyens	
	Graves	
Balance / Equilibreur	Ajuste les réglages du volume des haut-parleurs.  Réglage du son P. 277	—
Compens. volume vitesse		
Volume du caisson de graves*		

* Non disponible sur tous les modèles

■ **Caméra**

Fonctions personnalisées		Description	Réglages possibles
Caméra arrière*	Directive fixe	Indique la ligne de guidage qui ne se déplace pas avec le volant. ➤ Caméra arrière multi-vues* P. 521	ON*1/OFF
	Directive dynamique	Indique la ligne de guidage qui se déplace avec le volant. ➤ Caméra arrière multi-vues* P. 521	ON*1/OFF
Lignes de guidage	Directive fixe	Indique la ligne de guidage qui ne se déplace pas avec le volant. ➤ Caméra multi-vues* P. 523	ON*1/OFF
	Directive dynamique	Indique la ligne de guidage qui se déplace avec le volant. ➤ Caméra multi-vues* P. 523	ON*1/OFF
Caméra multi-vues*	Montrer après sortie de marche arrière	Permet de choisir s'il faut afficher l'image de la caméra avant après le passage de [R] à [D] .	ON/OFF*1
	Personnaliser	Affichage automatique quand un obstacle est détecté Affiche l'image de la caméra avant lorsqu'un capteur de stationnement détecte un obstacle.	ON*1/OFF
Moniteur de véhicule en approche*		Affiche des flèches sur l'image de la caméra arrière pour indiquer les véhicules approchant par les côtés. ➤ Moniteur de véhicule en approche* P. 517	ON*1/OFF

*1 : réglage par défaut

■ **Commande par la voix**

Fonctions personnalisées	Description	Réglages possibles
Mode de commande par la voix	Sélectionne un mode sur l'écran du portail vocal. <input checked="" type="checkbox"/> Fonctionnement de la commande par la voix P. 265	Assistance/Normal *1

*1 :réglage par défaut

■ Personnalisation des paramètres véhicule

Avec le mode d'alimentation sur MARCHE, sélectionner **Réglages du véhicule**, puis sélectionner une option de réglage.

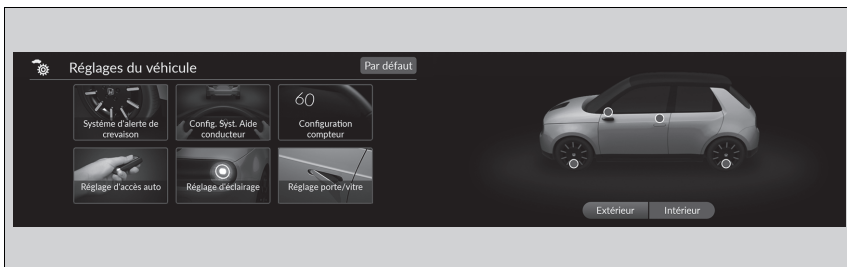

- **Système d'alerte de crevaison** ➤ P. 337
- **Config. Syst. Aide conducteur** ➤ P. 337
- **Configuration compteur** ➤ P. 339
- **Réglage d'accès auto** ➤ P. 340
- **Réglage d'éclairage** ➤ P. 341
- **Réglage porte/vitre** ➤ P. 342
- **Infos maintenance** ➤ P. 342

►► Personnalisation des paramètres véhicule

Si **Réglages du véhicule** n'est pas affiché dans la zone des raccourcis, sélectionner **Toutes les applis**. Les icônes affichées dans la zone des raccourcis peuvent être modifiées.

➤ **Fonction de raccourci de l'application** P. 270

Il est possible de personnaliser les paramètres du véhicule à partir de l'image sur l'écran de l'assistant.

■ Système d'alerte de crevaison

Fonctions personnalisées	Description	Réglages possibles
Système d'alerte de crevaison	Annule/étalonne le système d'avertissement de perte de pression. <input checked="" type="checkbox"/> Système d'alerte de crevaison P. 420	Étalonner/Annuler

■ Configuration du système d'assistance à la conduite

Fonctions personnalisées	Description	Réglages possibles
Distance d'avertissement de proximité du véhicule précédent	Sélectionne la distance pour les alertes sonores et visuelles du système d'alerte anticollision frontale <input checked="" type="checkbox"/> Système de freinage automatique d'urgence (CMBS) P. 430	Loin/Normal*¹/Proche
Bip de détection véhicule proche ACC	Active ou désactive la notification sonore lorsque le véhicule s'approche ou s'éloigne de la plage du régulateur de vitesse adaptatif. <input checked="" type="checkbox"/> Régulateur de vitesse adaptatif (ACC) avec maintien de distance de sécurité à basse vitesse P. 447	ON/OFF*¹
Contrôle prévu de coupure ACC	Active et désactive la fonction de commande de prévision de coupure ACC. <input checked="" type="checkbox"/> Fonction de régulateur de vitesse adaptatif intelligent P. 464	ON*¹/OFF
Système de notification de changement de voie de la voiture devant	Change le réglage du système de notification du changement de voie de la voiture située devant. <input checked="" type="checkbox"/> Système de notification de changement de voie de la voiture devant P. 484	Normale*¹/En avance/ Désactivé
Réglage Assistance maintien dans la voie	Sélectionne le mode de fonctionnement du système de détection du changement de voie. <input checked="" type="checkbox"/> Système de détection du changement de voie P. 478	En avance/Normal/Retardé*¹
Bip d'assistance au maintien de file	Sélectionne l'activation/désactivation de l'alerte du système d'assistance au maintien dans la voie de circulation pour la non-détection des marquages au sol. <input checked="" type="checkbox"/> Système d'assistance au maintien dans la voie de circulation (LKAS) P. 467	ON/OFF*¹

*1 : réglage par défaut

Fonctions personnalisées	Description	Réglages possibles
Système de surveillance de l'angle mort (BSI)*	Sélectionne l'activation/désactivation de l'alerte sonore du système de surveillance de l'angle mort (BSI). ➤ Système de surveillance de l'angle mort* P. 423	Alerte sonore et visuelle*¹/ Alerte visuelle uniquement
Ecran système de reconnaissance des signaux routiers	Affiche le système de reconnaissance des panneaux de signalisation sur le tableau de bord. ➤ Système de reconnaissance des panneaux de signalisation P. 488	Affichage*¹/Non défini
Avertissement de limite de vitesse de reconnaissance des panneaux de signalisation	Active un avertissement lorsque la limite de vitesse est dépassée. ➤ Système de reconnaissance des panneaux de signalisation P. 488	ON*¹/OFF
Vue de rétroviseur-caméra latéral	Sélectionne la vue du rétroviseur-caméra latéral. ➤ Système de rétroviseur-caméra latéral P. 221	Grande/Normale*¹
Affichage de la ligne de référence	Active/désactive l'affichage de la ligne de référence lorsque le témoin est activé. ➤ Lignes de référence P. 224	Activé avec témoin*¹/Activé avec témoin + 2 secondes/ Désactivé
Affichage de la ligne de référence (marche arrière)	Active/désactive l'affichage de la ligne de référence en position R . ➤ Lignes de référence P. 224	ON*¹/OFF
Application du frein de stationnement après le pilote de stationnement*	Applique automatiquement le frein de stationnement à la fin d'une manœuvre de pilote de stationnement. ➤ Pilote de stationnement Honda* P. 537	ON*¹/OFF
Bip de détection d'espace du pilote de stationnement*	Active/désactive le signal sonore lorsque le pilote de stationnement détecte un espace de stationnement disponible. ➤ Pilote de stationnement Honda* P. 537	ON*¹/OFF

*1 : réglage par défaut

■ Configuration compteur

Fonctions personnalisées	Description	Réglages possibles
Message d'avertissement	Permet de choisir d'afficher ou non le message d'avertissement. ➤ Messages d'avertissement et d'information de l'interface d'information du conducteur P. 130	ON/OFF*1
Régler l'affichage de temp. extérieure	Permet de régler la lecture de la température extérieure de quelques degrés. ➤ Température ambiante P. 156	-3 °C ~ ±0 °C*1 ~ +3 °C
Délai de réinitialisation Itinéraire A	Sélectionne le délai de réinitialisation de l'itinéraire A. ➤ Plage / Consommation d'énergie / Totaliseur partiel P. 159 ➤ Vitesse et temps P. 161	Recharge effectuée/ Réinitialisation manuelle*1/OFF
Délai de réinitialisation Itinéraire B	Sélectionne le délai de réinitialisation de l'itinéraire B. ➤ Plage / Consommation d'énergie / Totaliseur partiel P. 159 ➤ Vitesse et temps P. 161	Recharge effectuée/ Réinitialisation manuelle*1/OFF
Contrôle volume alarme	Modifie le volume sonore de tous les avertissements du système, de l'avertissement d'ouverture de porte et du témoin.	Max/Mid*1/Min
Témoin sonore	Sélectionne le témoin sonore.	Tone1*1/Tone2/Tone3
Tonalité d'alerte de recul	Active ou désactive l'alerte sonore de marche arrière.	ON*1/OFF
Affichage des carrefours	Active/désactive le témoin d'avertissement dans la navigation virage après virage de l'interface d'information du conducteur. ➤ Détail des changements de direction P. 163	ON*1/OFF

*1 : réglage par défaut

Fonctions personnalisées	Description	Réglages possibles
Unités vitesse/distance	Sélectionne les unités de l'ordinateur de route. ➤ Changement de l'unité P. 169	Modèle à conduite à gauche km/h · km¹/mph · miles Modèle à conduite à droite km/h · km/mph · miles¹
Rappel de siège arrière	Active/désactive les notifications lorsqu'un objet se trouve peut-être sur les sièges arrière. ➤ Messages d'avertissement et d'information de l'interface d'information du conducteur P. 130	ON^{*1}/OFF

*1 : Réglage par défaut

■ **Réglage d'accès auto**

Fonctions personnalisées	Description	Réglages possibles
Clignotement d'accès intelligent	Active/désactive le clignotant des feux extérieurs lorsque les portes sont déverrouillées/verrouillées en maintenant ou en touchant le commutateur du capteur sur les poignées de porte extérieures. ➤ Utilisation du système d'accès sans clé P. 175	ON^{*1}/OFF
Activation/Désactivation de l'alimentation automatique	Allume/éteint automatiquement tout en introduisant et en sortant la clé. ➤ Activation/Désactivation de l'alimentation automatique P. 198	ON^{*1}/OFF

*1 : Réglage par défaut

■ Réglage d'éclairage

Fonctions personnalisées	Description	Réglages possibles
Durée du variateur d'éclairage intérieur	Sélectionne la durée pendant laquelle l'éclairage intérieur reste allumé après que les portes sont fermées. <input checked="" type="checkbox"/> Eclairage intérieur P. 235	60sec./30sec.*1/15sec.
Temporisation extinction auto phares	Sélectionne la durée pendant laquelle l'éclairage extérieur reste allumé après la fermeture de la porte côté conducteur. <input checked="" type="checkbox"/> Fonction d'extinction automatique des feux P. 203	60sec./30sec./15sec.*1/0sec.
Phare synchronisé avec essuie-glace	Sélectionne l'activation/la désactivation de la fonction des phares et du fonctionnement de l'essuie-glace lorsque le paramètre des phares est sur AUTO . <input checked="" type="checkbox"/> Phare synchronisé avec essuie-glace P. 203	ON*1/OFF

*1 : réglage par défaut

■ Réglage essuie-glaces

Fonctions personnalisées	Description	Réglages possibles
Paramètre de sortie de poignée extérieure	Active/désactive les paramètres personnalisés de la télécommande pour la fonction de sortie automatique de la poignée extérieure. ➤ Utilisation du système d'accès sans clé P. 175	ON*¹/OFF
Notification verr. auto	Active/désactive le clignotement de l'éclairage extérieur lorsque les portes sont verrouillées/déverrouillées à distance. ➤ Utilisation du système d'accès sans clé P. 175	ON*¹/OFF
Minuterie de reverrouillage	Sélectionne le calage de reverrouillage après le déverrouillage du véhicule avec la télécommande sans ouvrir les portes. ➤ Utilisation de la télécommande P. 178	90sec/60sec/30sec*¹

*1 : réglage par défaut

■ Infos maintenance *

Fonctions personnalisées	Description	Réglages possibles
Infos maintenance	Réinitialise les informations d'entretien. ➤ Système de rappel d'entretien * P. 582	Sélectionne les éléments de réinitialisation

Réinitialisation de la valeur par défaut de tous les réglages

Rétablir tous les réglages de menu et personnalisés par défaut.

Réglage par défaut des paramètres généraux

1. Sélectionner **Paramètres généraux**.
2. Sélectionner **Système**.
3. Sélectionner **Réinit. données usine**.
 - Un message de confirmation s'affiche à l'écran.
4. Sélectionner **Continuer** pour réinitialiser les paramètres
5. Sélectionner **Continuer** à nouveau pour réinitialiser les paramètres.
 - Le système va redémarrer.

Paramètres véhicule par défaut

1. Sélectionner **Paramètres du véhicule**.
2. Sélectionner **Par défaut**.
3. Sélectionner **Oui**.

☒ Réinitialisation de la valeur par défaut de tous les réglages

Lorsque le véhicule est cédé à un tiers, rétablir tous les réglages par défaut et effacer toutes les données personnelles.

Lorsque la procédure **Réinit. données usine** est effectuée, les applications préinstallées seront réinitialisées à leur réglage par défaut.

Système de téléphone mains libres

Le système de téléphone mains libres (HFT) permet de passer et de recevoir des appels à l'aide du système audio du véhicule sans manipuler le téléphone portable.

Touches du système HFT

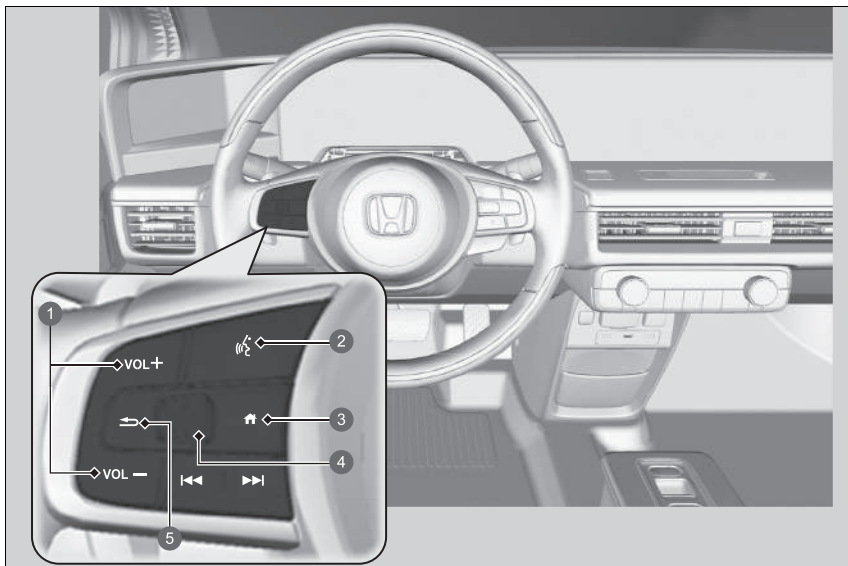

- 1 Touches (Volume) **VOL+**/**VOL-**
- 2 Touche (Parler)
- 3 Touche (Accueil)
- 4 Molette gauche de sélection
- 5 Touche (Retour)

Systeme de telephone mains libres

Placer le téléphone là où il est possible d'avoir une bonne réception.

Pour utiliser le système HFT, vous avez besoin d'un téléphone mobile compatible *Bluetooth*. Pour la liste des téléphones compatibles, les procédures de jumelage et les fonctionnalités spéciales disponibles, contacter un concessionnaire ou le distributeur Honda local.

Pour utiliser le système, le paramètre **Bluetooth** doit être réglé sur **Activé**.

☒ Réglage du téléphone P. 351

Conseils pour la commande par la voix



- Pointer les aérations en dehors du plafond et fermer les vitres, le bruit pouvant interférer avec les microphones.
- Appuyer sur la touche pour appeler un numéro avec un nom ou un numéro du répertoire. Parler clairement et de manière naturelle après le bip.
- Si le microphone capte d'autres voix, la commande risque d'être mal interprétée.
- Pour régler le volume, utiliser la touche **VOL** (Volume) du système audio ou les commandes audio à distance sur le volant.

S'il n'y a aucune entrée de contact favori dans le système, la notification contextuelle s'affiche à l'écran.

☒ Contacts favoris P. 356

Touche  **(Parler)** : appuyer pour accéder au Portail vocal.

Touche  **(Accueil)** : Appuyer pour revenir à l'écran d'accueil de l'interface d'informations du conducteur.

Molette gauche de sélection : Appuyer sur la touche  (Accueil), puis faire défiler vers le haut ou vers le bas pour sélectionner  (Téléphone) sur l'interface d'informations du conducteur, puis appuyer sur la molette de sélection gauche.

Lors de la réception d'un appel, l'écran Appel entrant s'affiche sur l'interface d'information du conducteur. Vous pouvez prendre l'appel à l'aide de la molette de sélection gauche.

 **Recevoir un appel** P. 360

Touche  **(Retour)** : Appuyer pour revenir à l'affichage précédent ou annuler une commande.

Système de téléphone mains libres

Technologie sans fil *Bluetooth*®

Le nom et les logos *Bluetooth*® sont des marques déposées appartenant à *Bluetooth SIG, Inc.*, toute utilisation de ces marques par Honda Motor Co., Ltd. s'effectue sous licence. Les autres marques déposées et appellations commerciales appartiennent à leurs propriétaires respectifs.

Limites du système HFT

Un appel entrant sur le système HFT interrompt la lecture audio en cours. La lecture audio reprend une fois l'appel terminé.

■ Affichage d'état HFT

L'écran Audio/Informations signale un appel entrant.

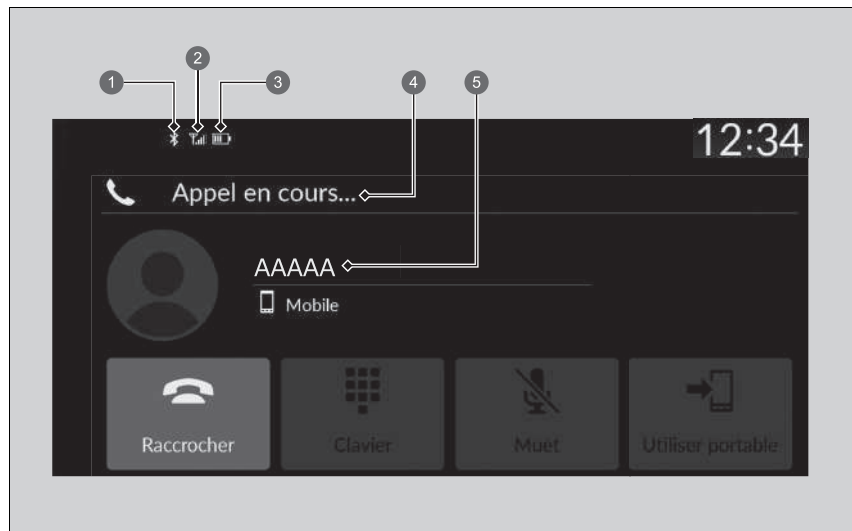

- 1 Témoin *Bluetooth*[®]
S'affiche lorsque le téléphone est connecté au système HFT.
- 2 Force du signal
- 3 Niveau de charge de la batterie
- 4 Mode HFT
- 5 Nom de l'appelant (si enregistré)/numéro de l'appelant (s'il n'est pas enregistré)

►► Affichage d'état HFT

Les informations qui s'affichent sur l'écran Audio/Informations varient selon les modèles de téléphone.

■ Limites du fonctionnement manuel

Certaines fonctions manuelles sont désactivées ou inutilisables lorsque le véhicule est en mouvement. Il n'est pas possible de sélectionner une option grisée tant que le véhicule n'est pas à l'arrêt.

Lorsque le véhicule est en mouvement, seuls des numéros ou des noms du répertoire précédemment enregistrés peuvent être appelés à l'aide des commandes vocales.

➤ **Contacts favoris** P. 356

Menus HFT

Le mode d'alimentation doit être réglé sur ACCESSOIRES ou sur MARCHÉ pour que le système puisse être utilisé. Sélectionner **Téléphone** pour afficher l'écran du téléphone.

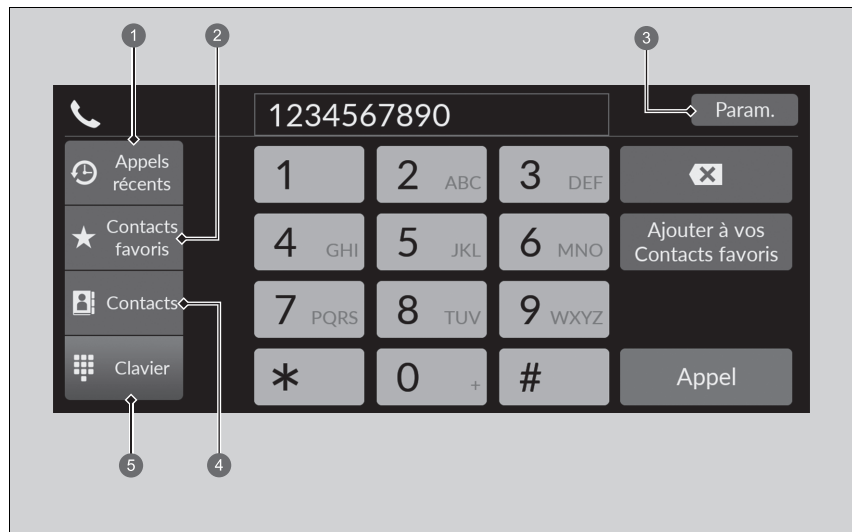

- ❶ Appels récents
- ❷ Contacts favoris
- ❸ Paramètres
- ❹ Contacts
- ❺ Clavier

Menus HFT

Certaines fonctions sont limitées pendant la conduite.

Appels récents : Affiche les derniers appels sortants, entrants ou manqués.

☒ **Pour passer un appel en utilisant les appels récents** P. 358

Contacts favoris : Compose le numéro sélectionné dans l'entrée des contacts favoris.

☒ **Passer un appel en utilisant l'entrée des Contacts favoris** P. 358

Param. : Modifie les paramètres du téléphone.

☒ **Ecran Paramètres téléphone** P. 350

Contacts : Affiche le répertoire du téléphone jumelé.

☒ **Pour passer un appel au moyen du répertoire importé** P. 359

Clavier : Entre un numéro de téléphone à composer.

☒ **Pour passer un appel en utilisant un numéro de téléphone** P. 359

■ Ecran Paramètres téléphone

Pour afficher l'écran des paramètres du téléphone, sélectionner **Paramètres** sur l'écran du téléphone.

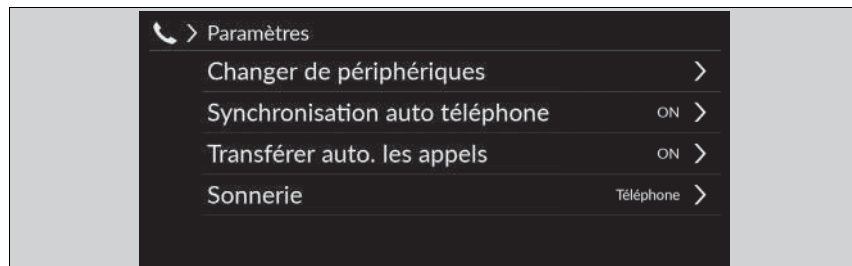

Changer de périphériques : Appaire un nouveau téléphone au système et connecte, déconnecte ou supprime un appareil jumelé.

➤ **Réglage du téléphone** P. 351

Synchronisation auto téléphone : Configure les données d'appels récents et du répertoire à importer automatiquement lorsqu'un téléphone est jumelé au système HFT.

➤ **Importation automatique d'un répertoire téléphonique et des appels récents**
P. 354

Transférer auto. les appels : Transfère automatiquement les appels du téléphone au système HFT lorsque l'on entre dans le véhicule.

➤ **Transfert auto** P. 355

Sonnerie : Sélectionne la sonnerie.

➤ **Sonnerie** P. 355

■ Réglage du téléphone

■ Configuration *Bluetooth*®

La fonction *Bluetooth*® peut être activée ou désactivée.

1. Sélectionner **Paramètres généraux**.
2. Sélectionner **Connexions**.
3. Sélectionner **Bluetooth**.
4. Sélectionner **Options**.
5. Sélectionner **Bluetooth**, puis **ON**.

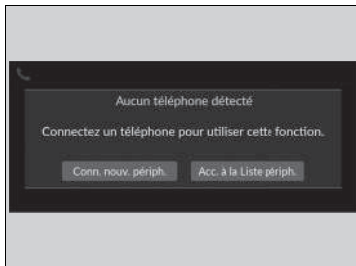

■ **Pour appairer un téléphone mobile (quand aucun téléphone n'est apparié au système)**

1. Sélectionner **Téléphone**.
2. Sélectionner **Conn. nouv. périph.**
3. Vérifier que le téléphone est en mode recherche ou identification.
4. Sélectionner **Honda HFT** sur votre téléphone.
 - Pour jumeler un téléphone à partir de ce système audio, sélectionner **Rechercher des appareils**, puis sélectionner le téléphone souhaité lorsqu'il apparaît dans la liste.
5. Le système affiche un code d'appariement sur l'écran Audio/Informations.
 - Confirmer si les codes d'appariement affichés sur l'écran et sur le téléphone correspondent. Cela peut varier en fonction du téléphone.
6. Sélectionner les fonctions souhaitées, puis sélectionner **Connecter**.
7. Une notification s'affiche à l'écran si le jumelage est réussi.
8. Sélectionner **OK**.

► Réglage du téléphone

Le téléphone compatible *Bluetooth* doit être jumelé au système pour pouvoir passer et recevoir des appels en mode mains libres.

Conseils pour l'appariement des téléphones :

- Il n'est pas possible d'appairer le téléphone lorsque le véhicule est en marche.
- Il est possible d'appairer jusqu'à six téléphones.
- La batterie du téléphone peut se décharger plus vite lorsque ce dernier est jumelé au système.

Une fois qu'un téléphone est jumelé, il s'affiche à l'écran avec les icônes suivantes.

 : Le téléphone est compatible avec le système audio *Bluetooth*®.







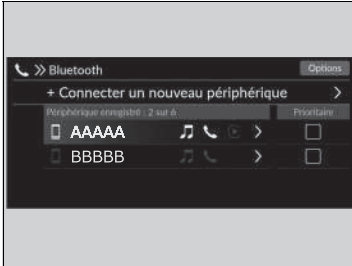

 : Le téléphone peut être utilisé avec le système HFT.

 : Le téléphone est compatible avec Apple CarPlay.

S'il y a une connexion active à l'Apple CarPlay, le jumelage des appareils compatibles *Bluetooth*® supplémentaires n'est pas disponible.



■ Pour appairer un autre téléphone

1. Sélectionner **Téléphone**.
2. Sélectionner **Paramètres**.
3. Sélectionner **Changement d'appareils**.
4. Sélectionner un téléphone à connecter.
 - Le système HFT déconnecte le téléphone connecté et commence à chercher un autre téléphone appairé.
 - Vous pouvez définir la priorité du téléphone connecté. Sélectionner la case cochée sur le téléphone auquel vous souhaitez accorder la priorité.
5. Sélectionner  (Audio),  (Téléphone) ou  (Apple CarPlay).
 -  et  peuvent être sélectionnés simultanément. Toutefois, lorsque  est sélectionné,  et  ne peuvent être sélectionnés.
6. Sélectionner **Appliquer**.

■ Supprimer un téléphone précédemment jumelé.

1. Sélectionner **Téléphone**.
2. Sélectionner **Paramètres**.
3. Sélectionner **Changement d'appareils**.
4. Sélectionner un téléphone à effacer.
5. Sélectionner **Supprimer**.
6. Un message de confirmation s'affiche à l'écran. Sélectionner **Supprimer**.



►► Pour appairer un autre téléphone

Si aucun autre téléphone n'est détecté ou appairé lors de la tentative de transfert vers un autre téléphone, le système HFT vous informera que le téléphone initial est à nouveau connecté.

Pour jumeler d'autres téléphones, sélectionner **+ Connecter un nouveau périphérique** à partir de l'écran **Bluetooth**.

■ Importation automatique d'un répertoire téléphonique et des appels récents









Lorsque le téléphone est jumelé, le contenu de son répertoire et les appels récents sont automatiquement importés dans le système.

1. Sélectionner **Téléphone**.
2. Sélectionner **Paramètres**.
3. Sélectionner **Synchronisation automatique du téléphone**.
4. Sélectionner **Activer** ou **Désactiver**.
 - Par défaut, ce paramètre est **activé**.

▣ Importation automatique d'un répertoire téléphonique et des appels récents

Sur certains téléphones, il est nécessaire de faire la configuration pour permettre l'importation du répertoire du téléphone mobile.

Lorsqu'un nom est sélectionné dans la liste du répertoire du téléphone mobile, une icône de catégorie s'affiche. Les icônes indiquent quels types de numéros sont enregistrés pour ce contact.

	Préf.		Fax
	Domicile		Voiture
	Mobile		Voix
	Bureau		Autre
	Récepteur d'appels		

Certains téléphones ne permettent pas d'importer les icônes de catégories dans le système.

Le répertoire est mis à jour après chaque connexion.
Les appels récents sont mis à jour après chaque connexion ou appel.

■ Transfert auto

Si l'on entre dans le véhicule alors qu'un appel est en cours, il peut être transféré automatiquement au HFT.

1. Sélectionner **Téléphone**.
2. Sélectionner **Paramètres**.
3. Sélectionner **Transférer auto. les appels**.
4. Sélectionner **Activer** ou **Désactiver**.
 - ▶ Par défaut, ce paramètre est **activé**.

■ Sonnerie

Il est possible de modifier le réglage de sonnerie.

1. Sélectionner **Téléphone**.
2. Sélectionner **Paramètres**.
3. Sélectionner **Sonnerie**.
4. Sélectionner **Véhicule** ou **Téléphone**.
 - ▶ Par défaut, ce paramètre est **Téléphone**.

☒ Sonnerie

Véhicule : la sonnerie fixe retentit au niveau des haut-parleurs.

Téléphone : En fonction de la marque et du modèle de téléphone mobile, la sonnerie enregistrée dans le téléphone peut retentir lorsque le téléphone est connecté.

■ Contacts favoris

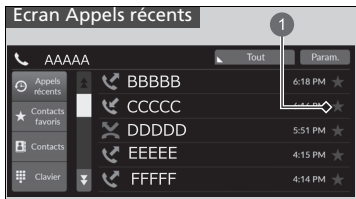

1 Icône étoile

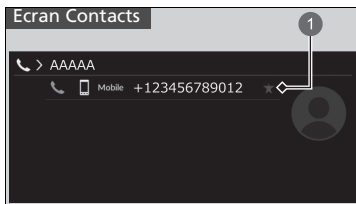

1 Icône étoile

■ Pour ajouter des Contacts favoris

1. Sélectionner **Téléphone**.
2. Sélectionner **Appels récents**, **Contacts** ou **Clavier**.

Sur l'écran des appels récents ou des contacts

3. Sélectionner l'icône étoile.

Sur l'écran du clavier

3. Sélectionner **Ajouter à vos contacts favoris**.

- Une notification s'affiche à l'écran si l'enregistrement du contact favori a réussi.
- Pour supprimer les contacts favoris, sélectionner à nouveau l'icône étoile.



1 Ajouter à vos contacts favoris

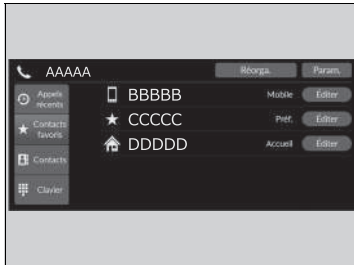

■ Modification des contacts favoris

1. Sélectionner **Téléphone**.
2. Sélectionner **Contacts favoris**.
3. Sélectionner **Modifier** sur l'entrée des contacts favoris à modifier.
4. Sélectionner le réglage souhaité.
5. Sélectionner **Terminé**.

■ Pour supprimer des contacts favoris

1. Sélectionner **Téléphone**.
2. Sélectionner **Contacts favoris**.
3. Sélectionner **Modifier** sur l'entrée des contacts favoris à supprimer.
4. Sélectionner **Supprimer**.
5. Un message de confirmation s'affiche à l'écran. Sélectionner **Oui**.

■ Passer un appel

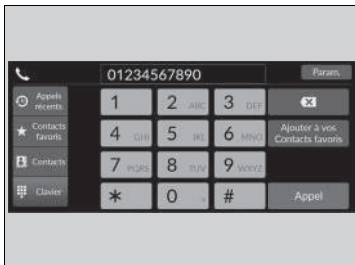

Les appels peuvent être passés par numérotation directe ou au moyen des entrées **Appels récents**, **Contacts favoris** et **Contacts** importés.

■ Pour passer un appel en utilisant les appels récents

Les appels récents sont enregistrés comme suit : **Tous**, **Appels composés**, **Appels manqués** et **Appels reçus**.

1. Sélectionner **Téléphone**.
2. Sélectionner **Appels récents**.
 - Il est possible de trier les appels comme suit : **Tous**, **Appels composés**, **Appels manqués** ou **Appels reçus**. Sélectionner l'icône en haut à droite de l'écran.
3. Sélectionner un numéro.
 - La numérotation commence automatiquement.

■ Passer un appel en utilisant l'entrée des Contacts favoris

1. Sélectionner **Téléphone**.
2. Sélectionner **Contacts favoris**.
 - L'ordre des entrées de contacts favoris peut être modifié en sélectionnant **Réorganiser**.
3. Sélectionner un numéro.
 - La numérotation commence automatiquement.

►► Passer un appel

Une fois l'appel connecté, la voix du correspondant s'entend dans les haut-parleurs audio.

Quand il existe une connexion active à Apple CarPlay, les appels téléphoniques ne peuvent pas être effectués avec le système de téléphonie mains-libres (HFT) et peuvent être uniquement réalisés à partir d'Apple CarPlay.

►► Pour passer un appel en utilisant les appels récents

Les appels récents s'affichent uniquement lorsqu'un téléphone est connecté au système.

Tous : Affiche les derniers appels sortants, entrants ou manqués.

Composé : Affiche les derniers appels sortants.

Manqué : Affiche les derniers appels manqués.

Reçu : Affiche les derniers appels entrants.

■ **Pour passer un appel au moyen du répertoire importé**

1. Sélectionner **Téléphone**.
2. Sélectionner **Contacts**.
3. Saisir un nom.
 - ▶ Il est possible de trier par **Prénom** ou **Nom de famille**. Sélectionner l'icône en haut à droite de l'écran.
4. Sélectionner un numéro.
 - ▶ La numérotation commence automatiquement.

■ **Pour passer un appel en utilisant un numéro de téléphone**

1. Sélectionner **Téléphone**.
2. Sélectionner **Clavier**.
3. Sélectionner un numéro.
 - ▶ Utiliser le clavier sur l'écran tactile pour saisir des numéros.
4. Sélectionner **Appel**.
 - ▶ La numérotation commence automatiquement.

Recevoir un appel

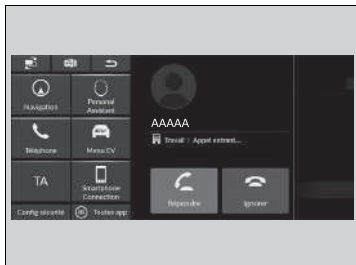

A la réception d'un appel entrant, un signal sonore retentit (s'il a été activé) et l'écran **Appel entrant...** s'affiche.



Vous pouvez répondre à l'appel en utilisant la molette de sélection gauche.



Faire défiler vers le haut ou vers le bas pour sélectionner  (Répondre) sur l'interface d'informations du conducteur, puis appuyer sur la molette de sélection gauche.



- Si vous voulez refuser ou mettre fin à l'appel, sélectionner  (Ignorer) sur l'interface d'information du conducteur à l'aide de la molette de sélection gauche.

Recevoir un appel

Appel en attente

Appuyer sur la touche  (Répondre) pour mettre l'appel en cours en attente et répondre à l'appel entrant. Sélectionner  à l'aide de la molette de sélection gauche pour revenir à l'appel en cours.

Sélectionner  (Ignorer) pour ignorer l'appel entrant si vous ne souhaitez pas y répondre. Sélectionner  pour mettre fin à l'appel en cours.

Il est possible de sélectionner les icônes sur l'écran audio/ information au lieu de  et  sur l'interface d'information du conducteur.

Options pendant un appel

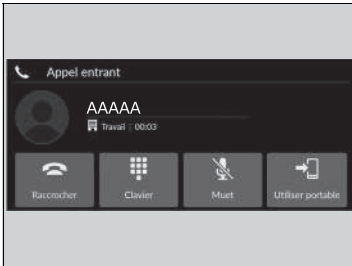

Les options suivantes sont disponibles pendant un appel.

Clavier : envoyer des numéros pendant un appel. Cela est utile lorsque l'utilisateur appelle un système de téléphonie commandé par menu.

Muet : désactiver le microphone.

Utiliser portable : permet de transférer un appel du système vers le téléphone.

Les options disponibles sont affichées sur la moitié inférieure de l'écran central.

Sélectionner l'option.

- L'icône Muet apparaît lorsque **Désactiver le son** est sélectionné lorsqu'une source autre que l'écran du téléphone s'affiche. Sélectionner de nouveau **Muet** pour le désactiver.

Options pendant un appel

Il est possible de sélectionner les icônes sur l'écran Audio/ Informations.

iPod/clé USB

Si une erreur se produit pendant la lecture d'un iPod ou d'une clé USB, il se peut que les messages d'erreur suivants s'affichent. S'il s'avère impossible d'effacer le message d'erreur, contacter un réparateur agréé.

Message d'erreur	Solution
Aucune réponse du dispositif	S'affiche lorsque le système ne reconnaît pas l'iPod. Rebrancher l'iPod.
Nouv. tent. connexion	
Fichier illisible	S'affiche lorsque les fichiers enregistrés sur la clé USB sont protégés par le droit d'auteur ou qu'un format n'est pas pris en charge. Ce message d'erreur s'affiche pendant environ cinq secondes, puis le morceau suivant est lu.
Dispositif non pris en charge	S'affiche lorsque le système ne parvient pas à communiquer avec un appareil connecté. S'il s'affiche lorsqu'un appareil est connecté, contacter le point d'achat de l'appareil.
Une erreur de chargement s'est produite avec un périphérique USB connecté. S'il n'y a pas de danger, vérifier la compatibilité du périph. et du câble USB, puis réessayer.	S'affiche lorsqu'un dispositif incompatible est connecté. Déconnecter le dispositif. Eteindre et rallumer le système audio. Ne pas rebrancher le dispositif à l'origine de l'erreur.

Compatibilité iPod, iPhone et clés USB

Compatibilité de modèles iPod et iPhone

Modèle
iPod touch (5e et 6e génération) sortis entre 2012 et 2015
iPhone 4s/iPhone 5/iPhone 5s/iPhone 5c/iPhone 6/iPhone 6 Plus/iPhone 6S/ iPhone 6S Plus/iPhone SE/iPhone 7/iPhone 7 Plus/iPhone 8/iPhone 8 Plus/iPhone X/iPhone XS/ iPhone XS Max/iPhone XR

Clés USB

- Utiliser de préférence une clé USB de 256 Mo ou plus.
- Il se peut que certains lecteurs audio numériques ne soient pas compatibles.
- Il se peut que certaines clés USB (par ex. appareil avec verrouillage de sécurité) ne fonctionnent pas.
- Il se peut que certains fichiers de logiciel ne permettent pas la lecture audio ou l'affichage des données de texte.
- Certaines versions des formats MP3, WMA, AAC, FLAC, WAV, PCM/WAVE, MP4, AVI, MKV ou ASF/WMV peuvent ne pas être prises en charge.

Compatibilité de modèles iPod et iPhone

Il se peut que le système audio ne fonctionne pas avec toutes les versions de logiciel de ces appareils.

Clés USB

Les fichiers enregistrés sur la clé USB sont lus dans l'ordre d'enregistrement. Cet ordre peut différer de celui apparaissant sur votre PC ou appareil.

■ Périphériques recommandés

■ Fichier MP4

Support		Clé USB	
Profil (version MP4)	BaselineProfile/Niveau 3, MailProfile/Niveau 3.1 (MPEG4-AVC)		SimpleProfile/Niveau 5 (MPEG4)
Extension de fichier (version MP4)	.mp4/.m4v		
Codec audio compatible	AAC, MP3		
Codec vidéo compatible	MPEG4-AVC (H.264)	MPEG4 (norme ISO/IEC 14496 Partie 2)	
Débit binaire	10 Mbits/s, 14 Mbits/s (MPEG4-AVC)	8 Mbits/s (MPEG4)	
Image maximum	1 280 × 720 pixels (MPEG4-AVC)	720 × 576 pixels (MPEG4)	

■ Fichier AVI

Support		Clé USB	
Profil (version AVI)	BaselineProfile/Niveau 3, MailProfile/ Niveau 3.1 (MPEG4-AVC)	SimpleProfile/Niveau 5 (MPEG4)	AdvancedProfile/Niveau 2, MainProfile/Niveau moyen, SimpleProfile/Niveau moyen (VC-1)
Extension de fichier (version AVI)	.avi		
Codec audio compatible	AAC, MP3, WMA		
Codec vidéo compatible	MPEG4-AVC (H.264)	MPEG4 (norme ISO/IEC 14496 Partie 2)	VC-1
Débit binaire	10 Mbits/s, 14 Mbits/s (MPEG4-AVC)	8 Mbits/s (MPEG4)	20 Mbits/s, 10 Mbits/s, 384 kb/s (VC-1)
Image maximum	1 280 × 720 pixels (MPEG4-AVC)	720 × 576 pixels (MPEG4)	1 280 × 720 pixels, 720 × 480 pixels, 352 × 288 pixels (VC-1)

■ Fichier MKV

Support		Clé USB	
Profil (version MKV)	BaselineProfile/Niveau 3, MailProfile/ Niveau 3.1 (MPEG4-AVC)	SimpleProfile/Niveau 5 (MPEG4)	AdvancedProfile/Niveau 2, MainProfile/Niveau moyen, SimpleProfile/Niveau moyen(VC-1)
Extension de fichier (version MKV)	.mkv		
Codec audio compatible	AAC, MP3		
Codec vidéo compatible	MPEG4-AVC (H.264)	MPEG4 (norme ISO/IEC 14496 Partie 2)	VC-1
Débit binaire	10 Mbits/s, 14 Mbits/s (MPEG4-AVC)	8 Mbits/s (MPEG4)	20 Mbits/s, 10 Mbits/s, 384 kb/s (VC-1)
Image maximum	1 280 × 720 pixels (MPEG4-AVC)	720 × 576 pixels (MPEG4)	1 280 × 720 pixels, 720 × 480 pixels, 352 × 288 pixels (VC-1)

■ Fichier ASF/WMV

Support		Clé USB	
Profil (version ASF/WMV)	BaselineProfile/Niveau 3, MailProfile/Niveau 3.1 (MPEG4-AVC)		AdvancedProfile/Niveau 2, MainProfile/Niveau moyen, SimpleProfile/Niveau moyen (VC-1)
Extension de fichier (version ASF/WMV)	.asf/.wmv		
Codec audio compatible	WMA		
Codec vidéo compatible	MPEG4-AVC (H.264)		VC-1
Débit binaire	10 Mbits/s, 14 Mbits/s (MPEG4-AVC)		20 Mbits/s, 10 Mbits/s, 384 kb/s (VC-1)
Image maximum	1 280 × 720 pixels (MPEG4-AVC)		1 280 × 720 pixels, 720 × 480 pixels, 352 × 288 pixels (VC-1)

A propos des licences à code source libre

Pour voir les informations de licence à code source libre, procéder comme suit.

1. Sélectionner **Paramètres généraux**.
2. Sélectionner **Système**.
3. Sélectionner **Informations détaillées**.

■ Logiciel de l'affichage audio

Copyright 2014 jQuery Foundation et autres contributeurs

<http://jquery.com/>

Une autorisation est accordée, à titre gratuit, à toute personne obtenant une copie de ce logiciel et les fichiers de documentation connexe (le « logiciel »), d'utiliser le Logiciel sans restriction, y compris mais sans s'y limiter, d'utiliser, de copier, modifier, fusionner, publier, distribuer, sous-licencier et/ou vendre des copies du Logiciel et de permettre à toute personne prenant possession du Logiciel de bénéficier de cette autorisation dans la limite des conditions suivantes :

La notification de copyright ci-dessus et la présente autorisation seront inscrites sur toutes les copies ou parties substantielles du Logiciel.

LE LOGICIEL EST FOURNI « EN L'ETAT », SANS GARANTIE D'AUCUNE SORTE, EXPRESSE OU IMPLICITE, Y COMPRIS MAIS SANS S'Y LIMITER, LES GARANTIES DE QUALITE MARCHANDE OU D'APTITUDE A UNE UTILISATION PARTICULIERE ET DE NON-INFRACTION. EN AUCUN CAS LES AUTEURS OU LES TITULAIRES DES DROITS DE COPYRIGHT NE SAURAIENT ETRE TENUS RESPONSABLES POUR TOUTE RECLAMATION, DOMMAGE OU AUTRE RESPONSABILITE, Y COMPRIS DANS LE CADRE D'UNE RESPONSABILITE CONTRACTUELLE, DELICTUEUSE OU AUTRE, OU EN LIEN DIRECT OU INDIRECT AVEC LE LOGICIEL, SON UTILISATION OU LES AUTRES USAGES QUI EN SERAIENT FAITS.

Informations légales sur Apple CarPlay/Android Auto

DECLARATIONS DE RESPONSABILITE/LICENCE DU MANUEL D'UTILISATION

L'UTILISATION D'APPLE CARPLAY EST SOUMISE A L'ACCEPTATION DES CONDITIONS D'UTILISATION CARPLAY INCLUSES DANS LES CONDITIONS D'UTILISATION D'APPLE IOS. EN RESUME, LES CONDITIONS D'UTILISATION DE CARPLAY DEGAGENT APPLE ET SES PRESTATAIRES DE SERVICES DE TOUTE RESPONSABILITE EN CAS DE DEFAILLANCE PONCTUELLE OU CONTINUE DES SERVICES, LIMITENT STRICTEMENT LES AUTRES RESPONSABILITES D'APPLE ET DE SES PRESTATAIRES DE SERVICES, DECRIVENT LE TYPE D'INFORMATIONS CONCERNANT L'UTILISATEUR RECUEILLIES ET STOCKEES PAR APPLE ET SES PRESTATAIRES DE SERVICES (Y COMPRIS, PAR EXEMPLE, L'EMPLACEMENT DU VEHICULE, LA VITESSE DU VEHICULE ET L'ETAT DU VEHICULE) ET AVERTISSENT DE CERTAINS RISQUES POSSIBLES LIES A L'UTILISATION DE CARPLAY, Y COMPRIS LA POSSIBILITE DE DISTRACTION DU CONDUCTEUR. CONSULTER LA POLITIQUE DE CONFIDENTIALITE D'APPLE POUR PLUS DE DETAILS CONCERNANT L'UTILISATION ET LE TRAITEMENT FAIT PAR APPLE DES DONNEES COLLECTEES PAR CARPLAY.

L'UTILISATION D'ANDROID AUTO EST SOUMISE AUX CONDITIONS D'UTILISATION AUTO ANDROID QUI DOIVENT ETRE ACCEPTEES AU MOMENT OU L'APPLICATION ANDROID AUTO EST TELECHARGEE SUR VOTRE TELEPHONE ANDROID. EN RESUME, LES CONDITIONS D'UTILISATION D'ANDROID AUTO DEGAGENT GOOGLE ET SES PRESTATAIRES DE SERVICES DE TOUTE RESPONSABILITE EN CAS DE DEFAILLANCE PONCTUELLE OU CONTINUE DES SERVICES, LIMITENT STRICTEMENT LES AUTRES RESPONSABILITES DE GOOGLE ET DE SES PRESTATAIRES DE SERVICES, DECRIVENT LE TYPE D'INFORMATIONS CONCERNANT L'UTILISATEUR RECUEILLIES ET STOCKEES PAR GOOGLE ET SES PRESTATAIRES DE SERVICES (Y COMPRIS, PAR EXEMPLE, L'EMPLACEMENT DU VEHICULE, LA VITESSE DU VEHICULE ET L'ETAT DU VEHICULE) ET AVERTISSENT DE CERTAINS RISQUES POSSIBLES LIES A L'UTILISATION D'ANDROID AUTO, Y COMPRIS LA POSSIBILITE DE DISTRACTION DU CONDUCTEUR. CONSULTER LA POLITIQUE DE CONFIDENTIALITE DE GOOGLE POUR PLUS DE DETAILS CONCERNANT L'UTILISATION ET LE TRAITEMENT FAIT PAR GOOGLE DES DONNEES COLLECTEES PAR ANDROID AUTO.

■ EXCLUSION DE GARANTIES ; LIMITATION DE RESPONSABILITE

VOUS RECONNAISSEZ EXPRESSEMENT ET ACCEPTEZ QUE L'UTILISATION D'APPLE CARPLAY OU ANDROID AUTO (LES « APPLICATIONS ») RESTE A VOS RISQUES ET PERILS ET QUE VOUS PRENEZ A VOTRE CHARGE LA TOTALITE DES RISQUES DE QUALITE SATISFAISANTE, DE PERFORMANCES, D'EXACTITUDE ET D'EFFORT DANS TOUTE LA MESURE PERMISE PAR LA LEGISLATION APPLICABLE, ET QUE LES APPLICATIONS ET LES INFORMATIONS LES CONCERNANT SONT FOURNIES « TELLES QUELLES » ET « EN L'ETAT », AVEC TOUS LEURS DEFAUTS ET SANS AUCUNE GARANTIE D'AUCUNE SORTE, HONDA DECLINANT TOUTE GARANTIE ET AUTRES CONDITIONS QUANT AUX APPLICATIONS ET AUX INFORMATIONS LES CONCERNANT, EXPRESSE, TACITE, LEGALE OU AUTRE, Y COMPRIS MAIS SANS S'Y LIMITER, LES GARANTIES IMPLICITES ET/OU CONDITIONS DE QUALITE MARCHANDE, DE QUALITE SATISFAISANTE, D'APTITUDE A UN USAGE PARTICULIER, D'EXACTITUDE, DE JOUISSANCE PAISIBLE ET DE NON-VIOLATION DES DROITS DES TIERS. AUCUNE INFORMATION ORALE OU ECRITE OU CONSEIL DONNE PAR HONDA OU UN REPRESENTANT AUTORISE NE SAURAIT CONSTITUER UNE GARANTIE. NOTAMMENT ET SANS LIMITATION, HONDA DECLINE TOUTE GARANTIE CONCERNANT L'EXACTITUDE DES DONNEES FOURNIES PAR LES APPLICATIONS, TELLES QUE L'EXACTITUDE DE L'ITINERAIRE, DU TEMPS DE TRAJET ESTIME, DES LIMITES DE VITESSE, DES CONDITIONS ROUTIERES, DES ACTUALITES, DE LA METEO, DU TRAFIC OU AUTRES CONTENUS FOURNIS PAR APPLE, GOOGLE, LEURS SOCIETES AFFILIEES OU DES TIERS FOURNISSEURS ; HONDA NE GARANTIT PAS CONTRE LA PERTE DE DONNEES D'APPLICATION, QUI PEUVENT ETRE PERDUES A TOUT MOMENT ; HONDA NE GARANTIT PAS QUE LES APPLICATIONS OU LES SERVICES FOURNIS PAR SON INTERMEDIAIRE SERONT FOURNIS EN TOUT TEMPS NI QU'UN OU TOUS LES SERVICES SERONT DISPONIBLES A TOUT MOMENT OU TOUT EMPLACEMENT DONNE. PAR EXEMPLE, LES SERVICES PEUVENT ETRE SUSPENDUS OU INTERROMPUS SANS PREAVIS POUR DES RAISONS DE REPARATION, D'ENTRETIEN, DE CORRECTIFS DE SECURITE, DE MISES A JOUR, ETC., DE MEME QUE LES SERVICES PEUVENT ETRE INDISPONIBLES DANS VOTRE REGION OU LOCALITE, ETC. DE PLUS, VOUS COMPRENEZ QUE LES CHANGEMENTS DANS LA TECHNOLOGIE DE TIERS OU LA LEGISLATION EN VIGUEUR PEUVENT RENDRE LES SERVICES ET/OU LES APPLICATIONS OBSOLETES ET/OU INUTILISABLES.

DANS LA MESURE OU LA LOI NE L'INTERDIT PAS, HONDA OU SES SOCIETES AFFILIEES NE SAURAIENT ETRE TENUS RESPONSABLES DE TOUTE BLESSURE OU TOUT DOMMAGE ACCIDENTEL, SPECIAL, INDIRECT OU CONSECUTIF DE QUELQUE NATURE QUE CE SOIT, Y COMPRIS MAIS SANS S'Y LIMITER, LES PERTES DE PROFITS, LA CORRUPTION OU LA PERTE DE DONNEES, LES DEFAUTS DE TRANSMISSION OU RECEPTION DE DONNEES, L'INTERRUPTION DE L'ACTIVITE COMMERCIALE EN COURS OU TOUT AUTRE DOMMAGE OU PERTE COMMERCIALE, DECOULANT DE OU LIES A L'APPLICATION OU L'UTILISATION OU L'IMPOSSIBILITE D'UTILISER LES APPLICATIONS OU LES INFORMATIONS LES CONCERNANT, QUELLE QUE SOIT LEUR ORIGINE ET INDEPENDAMMENT DE LA THESE DE LA RESPONSABILITE (CONTRACTUELLE, DELICTUEUSE OU AUTRE) ET MEME SI HONDA AVAIT ETE INFORME DE LA POSSIBILITE DE TELS DOMMAGES. CERTAINES REGIONS ET PAYS N'AUTORISENT PEUT-ETRE PAS QU'ON LIMITE OU QU'ON EXCLUE LA RESPONSABILITE EN DOMMAGES-INTERETS, DE SORTE QUE CES LIMITATIONS ET EXCLUSIONS PEUVENT NE PAS S'APPLIQUER A VOUS. LES LIMITATIONS QUI PRECEDENT S'APPLIQUENT MEME SI LES REMEDES SUSMENTIONNES N'ONT PAS TOUCHE LEUR BUT ESSENTIEL

Appel d'urgence automatique

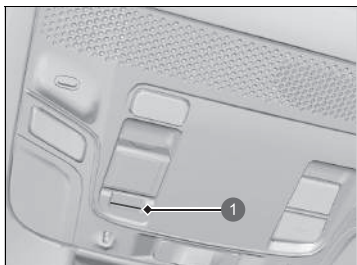

Si le véhicule est impliqué dans une collision, l'unité SRS du véhicule tente de se mettre en contact avec un opérateur d'un centre de réception des appels d'urgence (PSAP). Une fois la connexion établie, diverses informations sur le véhicule vont être envoyées à un opérateur PSAP avec lequel le conducteur sera en mesure de parler. Ces informations comprennent :

1 Témoin eCall

- Numéro d'identification du véhicule (VIN)
- Type de véhicule (véhicule de tourisme ou véhicule utilitaire)
- Type d'énergie stockée pour la propulsion du véhicule (essence/diesel/GNC/GPL/électricité/hydrogène)
- Les trois derniers emplacements du véhicule
- Direction
- Le mode de déclenchement (automatique ou manuel)
- L'horodatage

Lorsqu'un appel d'urgence est initié, les haut-parleurs du véhicule sont désactivés afin d'entendre l'opérateur.

Lorsque le mode d'alimentation est réglé sur MARCHE, le témoin d'eCall s'allume en vert pendant 1 seconde, puis en rouge pendant 1 seconde.

Appel d'urgence (eCall)

Le véhicule est équipé du système de service eCall associé au 112.

Le service eCall associé au 112 est un service public d'intérêt général, accessible gratuitement.

Le système eCall associé au 112 intégré au véhicule est activé lorsque le mode d'alimentation est réglé sur MARCHE. Dans le cas d'une collision, le système permet de déterminer le degré de l'impact en se basant sur les informations recueillies par les capteurs embarqués et, selon la gravité de la collision, va lancer appel d'urgence.

Le système eCall associé au 112 intégré au véhicule peut également être déclenché manuellement, si nécessaire.

Appel d'urgence manuel P. 371

Tout traitement de données personnelles par le biais du système eCall associé au 112 intégré au véhicule doit se conformer aux règles de protection des données personnelles prévues par les directives 95/46/CE (remplacée par 2016/679/CE) et 2002/58/CE et, en particulier, doit être basé sur le besoin de protéger les intérêts vitaux des individus conformément à l'article 7(d) de la directive 95/46/CE (remplacée par 2016/679/CE).

Le traitement de ces données est strictement limité à l'objectif auquel le numéro d'urgence unique européen 112 est désigné.

Si le système eCall fonctionne correctement, le témoin s'allume en vert.

- Vert : Le système eCall est prêt.
- Clignote en vert : Le système eCall est connecté et effectue un eCall à un opérateur PSAP.
- Répétant un motif de clignotements courts du témoin rouge : le système eCall n'a pas réussi à entrer en contact avec un opérateur. Le témoin eCall continue ce motif pendant 5 secondes, puis s'allume en vert.

Si le système eCall associé au 112 est désactivé suite à une défaillance critique du système, l'avertissement suivant sera donné aux passagers du véhicule :

- Rouge ou éteint : un problème avec le système eCall est survenu. Si le témoin reste allumé en rouge ou éteint même après avoir redémarré le véhicule, faire vérifier le système par un concessionnaire.
- Clignote en rouge : le niveau de la batterie de secours est trop faible. Lorsque l'alimentation est sur MARCHE, la batterie se recharge. Une fois que la batterie a été rechargée à un certain niveau, le témoin eCall s'allume en vert.

► Appel d'urgence (eCall)

Les destinataires des données traitées par le système eCall associé au 112 intégré au véhicule sont des centres de réception des appels d'urgence pertinents désignés par les autorités publiques respectives du pays dans lequel ils se trouvent, qui sont les premiers à les recevoir et auxquels le numéro d'urgence unique européen 112 est désigné.

Le véhicule peut ne PAS être en mesure de se mettre en contact avec un opérateur PSAP si :

- les niveaux de la batterie 12 V et de la batterie de secours sont trop bas.
- le véhicule se trouve dans une zone sans couverture cellulaire adéquate.
- Le système eCall ou ses équipements périphériques, tels que le microphone ou les haut-parleurs, rencontrent un problème.

La batterie de secours est conçue pour fonctionner pendant au moins 3 ans, après quoi elle devra être remplacée.

La batterie de secours n'est pas disponible à l'achat direct. Pour le remplacement, se rendre chez un concessionnaire.

Appel d'urgence manuel

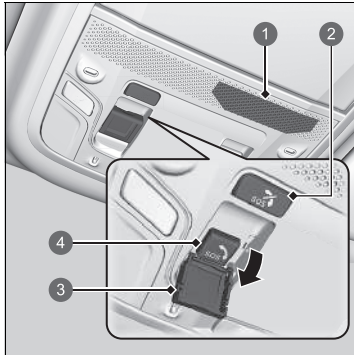

- ① Microphone
- ② Touche ANNULER SOS
- ③ Couvercle
- ④ Touche SOS

Le bouton **SOS** est protégé par un cache. Ouvrir le cache pour y accéder.

Lorsqu'un appel d'urgence est initié, les haut-parleurs du véhicule sont désactivés afin d'entendre l'opérateur.

En cas de besoin d'effectuer un appel d'urgence, il est possible d'établir la connexion manuellement. Appuyer sur la touche **SOS** et la maintenir enfoncée pendant plus de 0,5 seconde.

Pour annuler un appel, appuyer sur la touche d'annulation de **SOS** pendant plus de 0,5 seconde, dans les 5 secondes qui suivent l'activation de la touche **SOS**.

Appel d'urgence manuel

Ne PAS appuyer sur le bouton pendant la conduite. En cas de besoin de contacter un opérateur, garer le véhicule dans un endroit sûr avant de passer un appel.

Si le système eCall ne parvient pas à se mettre tout de suite en contact avec un opérateur PSAP, il essaiera de nouveau jusqu'à ce qu'une connexion soit établie. Cependant, si 2 minutes se sont écoulées depuis la première tentative, le système ne tentera plus d'établir une connexion.

La touche ANNULER **SOS** n'annule pas un appel une fois que le système est connecté à un opérateur.

►► Appel d'urgence (eCall)

Confidentialité des données

Le système eCall associé au 112 intégré au véhicule est conçu pour garantir que :

- Les données contenues dans la mémoire du système ne sont pas disponibles hors du système avant qu'un eCall ne soit réalisé.
- Elles ne peuvent pas être tracées ou soumises à un suivi constant au cours de son état de fonctionnement normal.
- Les données dans la mémoire interne du système sont automatiquement et continuellement supprimées.

Pour que le système fonctionne normalement, les données d'emplacement du véhicule sont constamment écrasées dans la mémoire interne du système de sorte que les trois derniers emplacements du véhicule sont toujours à jour.

Le journal des données d'activité dans le système eCall associé au 112 intégré au véhicule n'est pas conservé plus longtemps que nécessaire pour l'objectif de gérer l'appel d'urgence eCall et, dans tous les cas, jamais plus de 13 heures après qu'un appel d'urgence eCall ait été initié.

☒ Appel d'urgence (eCall)

Droits du propriétaire

Le sujet des données (le propriétaire du véhicule) a un droit d'accès aux données et, comme il convient, peut demander la rectification, l'effacement ou le verrouillage des données le concernant, le traitement desquelles n'est pas conforme aux dispositions de la directive 95/46/CE (remplacée par 2016/679/CE).

Tous tiers auxquels les données ont été divulguées doivent être avertis de cette rectification, cet effacement ou ce verrouillage effectués conformément à cette directive, sauf si cela s'avère impossible ou implique un effort disproportionné.

Le sujet des données a le droit de porter plainte auprès de l'autorité de protection des données compétente s'il ou elle considère que son ou ses droits ont été violés suite au traitement de ses données personnelles.

Informations de service relatives au eCall Honda
Si vous avez des questions au sujet du eCall, contacter le bureau du pays dans lequel vous résidez. Voir le livret d'entretien pour connaître la liste des bureaux.

Conduite



Ce chapitre traite de la conduite et de la charge.

Avant de prendre la route	376	Système d'assistance à la stabilité du véhicule (VSA)	418	Système de reconnaissance des panneaux de signalisation	488
Traction d'une remorque	380	Système d'alerte de crevaison	420	Caméra du capteur avant	494
Pendant la conduite		Système de surveillance de l'angle mort*.....	423	Capteur radar.....	496
Activer l'alimentation	381	Honda Sensing	427	Capteurs de sondeur	497
Précautions au cours de la conduite	384	Système de freinage automatique d'urgence (CMBS).....	430	Arrêt	500
Boîte de vitesses.....	385	Commande de freinage à basse vitesse.....	441	Stationnement du véhicule	510
Passage des rapports.....	386	Régulateur de vitesse adaptatif (ACC) avec maintien de distance de sécurité à basse vitesse	447	Caméra arrière multi-vues*	521
Commutateur de mode d'entraînement	393	Système d'assistance au maintien dans la voie de circulation (LKAS)	467	Caméra multi-vues*	523
Sélecteur de décélération	395	Système de détection du changement de voie	478	Pilote de stationnement Honda*	537
Contrôle à pédale unique.....	398	Système de notification de changement de voie de la voiture devant	484	En charge	562
Système d'alerte sonore du véhicule.....	404			Economie d'énergie	576
Limiteur de vitesse réglable	405				
Limiteur de vitesse intelligent	410				

* Non disponible sur tous les modèles

Préparation à la conduite

Contrôler les éléments suivants avant la conduite du véhicule.

Contrôles extérieurs

- S'assurer que rien n'entrave les vitres, les rétroviseurs, les rétroviseurs-caméra latéraux, les feux extérieurs ou toute autre partie du véhicule.
 - ▶ Enlever le givre, la neige ou la glace.
 - ▶ Retirer la neige présente sur le toit du véhicule car elle risque de glisser et de gêner la visibilité au cours de la conduite. Lorsque la neige est trop gelée, la retirer dès qu'elle a ramolli.
 - ▶ Lors du retrait du gel autour des roues, veiller à ne pas endommager ces dernières ou des composants annexes.
- Vérifier que le capot moteur est bien fermé.
 - ▶ Si le capot venait à s'ouvrir au cours de la conduite, la visibilité avant serait complètement obstruée.
- Vérifier que les pneumatiques sont en bon état.
 - ▶ Contrôler les pressions de gonflage et rechercher la présence d'éventuels dommages ou indices d'usure excessive.
 - ✎ **Contrôle et entretien des pneumatiques** P. 609
- S'assurer qu'aucune personne ou aucun objet ne se trouve derrière ou autour du véhicule.
 - ▶ Il y a des angles morts à l'intérieur du véhicule.
- Débrancher le câble du chargeur.

Contrôles extérieurs

REMARQUE

Lorsque les portes sont coincées à cause du gel, verser de l'eau chaude sur le pourtour des portes de manière à faire fondre le gel. Ne pas tenter de les ouvrir de force, car cela risque d'endommager la garniture en caoutchouc sur le pourtour des portes.

Ne pas ouvrir ou fermer la porte de force si la vitre a gelé. Ce véhicule possède un mécanisme qui abaisse automatiquement la vitre lorsque la porte est ouverte. S'il est impossible d'abaisser la vitre, celle-ci peut frotter contre la carrosserie du véhicule lorsque la porte est ouverte ou fermée.

Si la vitre a gelé, verser de l'eau chaude sur toute sa surface pour faire fondre la glace.

Une fois les portes dégelées, les sécher avec un chiffon pour éviter qu'elles ne gèlent de nouveau..

Ne pas verser d'eau chaude dans le barillet de serrure. Il serait impossible d'y introduire la clé en cas de gel de l'eau dans le trou de serrure.

La chaleur occasionnée par le système d'alimentation peut enflammer les matériaux inflammables laissés sous le compartiment à bagages et provoquer un incendie. Si le véhicule est resté en stationnement pendant une période prolongée, rechercher et retirer tous les débris pouvant s'être accumulés, par exemple de l'herbe ou des feuilles séchées qui sont tombées ou ont été introduites par un petit animal pour y construire un nid. Rechercher également sous le compartiment à bagages des matériaux inflammables éventuellement oubliés par le propriétaire du véhicule ou un tiers après avoir effectué son entretien.

Contrôles intérieurs

- Ranger ou fixer correctement tous les objets dans l'habitacle du véhicule.
 - ▶ Le transport d'une quantité de bagages excessive ou de bagages mal rangés risque d'affecter la tenue de route, la stabilité, les distances de freinage et les pneumatiques du véhicule, et d'en compromettre la sécurité.
 - ✘ **Limite de chargement** P. 379
- Les objets empilés ne doivent pas dépasser la hauteur des sièges.
 - ▶ Ils risquent de compromettre la visibilité et d'être projetés en avant en cas de freinage brusque.
- Ne rien placer sur les planchers avant. Les tapis de sol doivent être bien fixés.
 - ▶ La présence d'objets ou d'un tapis de sol mal fixé risquent d'empêcher le mouvement de la pédale de frein ou d'accélérateur au cours de la conduite.
- Si des animaux se trouvent à bord, ne pas les laisser se déplacer librement.
 - ▶ Ils risquent de gêner la conduite et provoquer un accident.
- Fermer correctement toutes les portes et le hayon.
- Régler convenablement sa position d'assise.
 - ▶ Régler l'appuie-tête.
 - ✘ **Sièges** P. 227
 - ✘ **Réglage des appuie-têtes avant** P. 232
- Régler le système de rétroviseur-caméra latéral, le système de rétroviseur-caméra central*, le rétroviseur*, et le volant correctement.
 - ▶ Effectuer ce réglage une fois assis dans la position de conduite adéquate.
 - ✘ **Réglage de chaque type de rétroviseur** P. 215
 - ✘ **Réglage du volant de direction** P. 214

Contrôles intérieurs

Le réglage du faisceau des phares s'effectue en usine et ne nécessite pas d'ajustement supplémentaire. Toutefois, en cas de transport fréquent de charges lourdes dans le compartiment à bagages, faire régler le faisceau des phares par un concessionnaire ou un technicien qualifié.

Le véhicule est équipé d'un système de réglage automatique des phares qui règle automatiquement l'angle vertical des feux de croisement.

- S'assurer que les objets placés sur le plancher derrière les sièges avant ne peuvent pas rouler sous les sièges.
 - Ils risquent d'entraver l'actionnement des pédales ou le réglage des sièges.
- Chaque occupant doit boucler sa ceinture de sécurité.
 - ▣ **Bouclage d'une ceinture de sécurité** P. 51
- Vérifier que les témoins de la jauge s'allument au démarrage du véhicule, puis s'éteignent après un bref délai.
 - Toujours faire contrôler le véhicule par un concessionnaire en cas d'indication d'une anomalie.
 - ▣ **Témoins** P. 106

Limite de chargement

Lors du chargement de bagages, le poids total du véhicule avec tous les passagers et bagages ne doit pas être supérieur au poids maximal admissible.

➤ **Spécifications** P. 676

La charge sur les essieux avant et arrière ne doit pas être supérieure au poids maximal admissible par essieu.

➤ **Spécifications** P. 676

ⓘ Limite de chargement

⚠ ATTENTION

Un chargement excessif ou inapproprié peut affecter la tenue de route et la stabilité du véhicule, et provoquer un accident pouvant entraîner des blessures graves, voire mortelles.

Respecter toutes les limites de charge et les autres directives relatives au chargement indiquées dans ce manuel.

Traction d'une remorque

Ce véhicule n'est pas conçu pour tracter une remorque. Ne pas essayer de tracter une remorque sous peine d'annuler la garantie.

Activer l'alimentation

En cas de non-utilisation de l'activation/la désactivation de l'alimentation automatique



1 Commutateur du frein de stationnement électrique

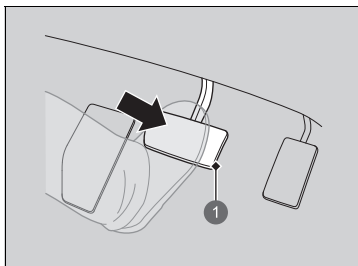

1 Pédale de frein

1. S'assurer que le frein de stationnement est bien serré.
 - ▶ Le témoin de frein de stationnement et de système de freinage s'allume pendant 30 secondes lorsque l'on tire le commutateur du frein de stationnement électrique vers le haut.
2. Enfoncer la pédale de frein.

▶ Activer l'alimentation

Pour savoir comment activer/désactiver correctement l'alimentation automatique, se reporter à la page suivante.

▶ Activation/Désactivation de l'alimentation automatique P. 198

Maintenir la pédale de frein bien enfoncée lors du démarrage du système d'alimentation.

Lorsque vous démarrez le système d'alimentation par temps froid, couper tous les accessoires électriques tels que les feux, le système de commande de la climatisation, et le désembueur arrière de manière à limiter la décharge de la batterie de 12 volts.





Si la température de la batterie haute tension chute à -30°C ou moins, le système électrique risque de ne pas démarrer. Attendre que la batterie haute tension se réchauffe.

Lorsque le pré-conditionnement du système de climatisation est en marche, le système de chauffage de la batterie est activé.

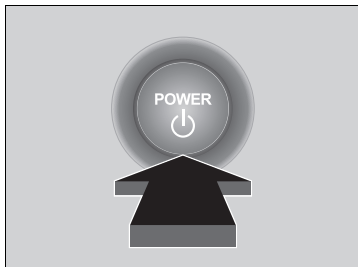
▶ Pré-conditionnement du système de climatisation à distance P. 250

Si la température de la batterie haute tension chute à -35°C ou moins, le système électrique ne démarrera pas. Attendre que la batterie haute tension se réchauffe ou déplacer le véhicule à un endroit plus chaud. A noter que l'utilisation du système de chauffage de la batterie n'aide en rien dans ce cas. Entreposer le véhicule dans un garage ou prendre d'autres mesures pour s'assurer que la température de la batterie haute tension ne chute pas en-dessous de cette température. Si nécessaire, consulter un concessionnaire.



3. Sans enfoncer la pédale d'accélérateur, appuyer sur le bouton **POWER** tout en enfonçant la pédale de frein.
4. Vérifier le témoin  (prêt).
 - ▶ Continuer à enfoncer la pédale de frein jusqu'à ce que le témoin  s'allume.
 - ▶ Le témoin  s'allume lorsque le système d'alimentation est activé et que vous pouvez commencer à conduire.
 - ▶ Si la température extérieure est extrêmement basse, vous ne pouvez pas conduire tant que les conditions ne se sont pas améliorées. Dans ce cas, le témoin  ne s'allume pas et un message d'avertissement s'affiche sur l'interface d'information du conducteur.
 - ▶ **Messages d'avertissement et d'information de l'interface d'information du conducteur** P. 130

Arrêt du système d'alimentation

Il est possible de désactiver le système d'alimentation lorsque le véhicule est complètement immobilisé.

1. Placer la transmission sur **P**.
2. Appuyer sur le bouton **POWER**.

Activer l'alimentation

Le système d'immobilisation protège le véhicule contre le vol. En cas d'utilisation d'une clé incorrectement codée ou d'un autre dispositif, le système d'alimentation ne s'active pas.

▶ **Système d'immobilisation** P. 188

Lorsque le mode d'alimentation est réglé sur MARCHE, vous pouvez avoir l'impression que la pédale de frein s'enfoncé légèrement. Ceci est tout à fait normal.

Approcher la télécommande d'accès sans clé de la touche **POWER** si la pile de la télécommande d'accès sans clé est faible.

▶ **Si la pile de la télécommande d'accès sans clé est faible** P. 649

Le système d'alimentation risque de ne pas s'activer si la télécommande d'accès sans clé est exposée à de fortes ondes radio.

Arrêt du système d'alimentation

Pour savoir comment activer/désactiver correctement l'alimentation automatique, se reporter à la page suivante.

▶ **Activation/Désactivation de l'alimentation automatique** P. 198

■ Démarrage

1. Tout en maintenant le pied droit sur la pédale de frein, vérifier que le témoin  est allumé, puis mettre la transmission en position **[D]**. Sélectionner **[R]** lors de la marche arrière.
2. Le frein de stationnement serré, relâcher la pédale de frein et appuyer doucement sur la pédale d'accélérateur.
 - ▶ S'assurer que le témoin de frein de stationnement et de système de freinage (rouge) s'éteint.

🔧 **Frein de stationnement** P. 500

■ Système d'aide au démarrage en côte

L'aide au démarrage en côte maintient le frein serré pendant un court instant afin d'empêcher le véhicule de reculer dans la pente lorsque le pied du conducteur passe du frein à l'accélérateur.

Placer la transmission sur **[D]** en montée ou sur **[R]** en descente, puis relâcher la pédale de frein.

☒ Démarrage

Il est également possible de desserrer le frein de stationnement en actionnant le commutateur de frein de stationnement électrique tout en appuyant sur la pédale de frein.

En descente, il est possible de démarrer le véhicule plus en douceur en le desserrant manuellement avec le commutateur de frein de stationnement électrique plutôt qu'en utilisant la pédale d'accélérateur.

☒ Système d'aide au démarrage en côte

Sur des pentes très raides ou glissantes, le système d'aide au démarrage en côte peut ne pas fonctionner. Il est en outre désactivé sur de faibles déclivités.

Ce système ne remplace pas le frein de stationnement.

Précautions au cours de la conduite

■ En cas de brouillard

La visibilité devient faible en cas de brouillard. Allumer les feux de croisement pendant la conduite, même en pleine journée. Ralentir et se guider grâce au marquage au sol central, au rail de sécurité et aux feux arrière du véhicule précédent.

■ En cas de vent fort

Si le véhicule est soumis à un vent latéral violent pendant la conduite, maintenir fermement le volant. Réduire lentement la vitesse du véhicule et se maintenir au milieu de la route. Faire attention aux rafales de vent notamment quand le véhicule sort d'un tunnel, roule sur un pont ou les berges d'une rivière, lors de la conduite à travers une zone ouverte comme une carrière, et au croisement d'un grand camion.

►► Précautions au cours de la conduite

PRECAUTION : Ne pas conduire le véhicule sur une route fortement inondée. La conduite en eau profonde risque d'endommager le système d'alimentation et les circuits électriques, et entraîner une panne du véhicule.

REMARQUE

Ne pas appuyer sur un bouton de changement de vitesse lorsque vous appuyez sur la pédale d'accélérateur. Cela pourrait endommager la boîte de vitesses.

REMARQUE

Si le volant est braqué à très faible vitesse de façon répétée ou s'il est maintenu en butée gauche ou droite, le système de direction assistée électrique (EPS) chauffe. Le système passe à un mode de protection et limite ses performances. Le volant devient progressivement plus difficile à manipuler. Le système EPS fonctionne à nouveau une fois le système refroidi.

Une utilisation répétée dans ces conditions peut entraîner une détérioration du système.

Lorsque le mode d'alimentation est réglé sur ACCESSOIRES pendant la conduite, le système d'alimentation se désactive et toutes les fonctions d'assistance de direction et de freinage sont désactivées, ce qui rend la maîtrise du véhicule difficile.

Ne pas appuyer sur la touche **[N]**, sous peine de réduire l'efficacité du freinage par régénération (et de l'accélération).

■ En cas de pluie

La route est glissante lorsqu'il pleut. Éviter les freinages énergiques, les accélérations brusques et les changements de direction soudains et être plus vigilant pendant la conduite. Le phénomène d'aquaplanage est plus fréquent sur une route sillonnée d'ornières et de flaques. Ne pas conduire dans des zones d'eau profonde ou sur des chaussées inondées. Cela risque d'endommager le système d'alimentation ou la chaîne cinématique, ou d'entraîner une panne des composants électriques.

■ Autres précautions

En cas d'impact important au niveau du soubassement du véhicule, s'arrêter dans un endroit sûr. Rechercher d'éventuels dommages ou fuites de liquide sous le véhicule.

Boîte de vitesses

■ Déplacement indésirable du véhicule

Quand le contrôle à pédale unique n'est pas utilisé

Comme pour un véhicule classique doté d'un moteur à essence et d'une boîte de vitesses automatique, ce véhicule peut se déplacer involontairement. Maintenir la pédale de frein bien enfoncée à l'arrêt.

⚠ Précautions au cours de la conduite

Éviter les coups de frein brutaux pendant les 300 premiers kilomètres.
Cela est également valable après un remplacement des plaquettes de freins.

⚠ En cas de pluie

Faire preuve de prudence lorsqu'un phénomène d'aquaplanage se produit. Lors de la conduite sur une route couverte d'eau à une vitesse excessive, une couche d'eau s'accumule entre les pneus et la chaussée. Si cela se produit, le véhicule ne peut pas réagir à certaines commandes, telles que la direction et le freinage.

Décélérer lentement lors de la sélection du niveau de décélération. Si la chaussée est glissante, un freinage par régénération brusque peut entraîner le dérapage des pneus.

Passage des rapports

Changer de rapport en fonction des besoins de conduite.

■ Positions du bouton de changement de vitesses

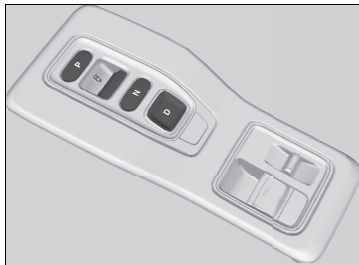

P Stationnement

Utilisé lors du stationnement ou de la mise sous tension/hors tension

R Marche arrière

Pour effectuer une marche arrière

N Point mort

La transmission n'est pas verrouillée

D Conduite

Pour :

Conduite normale

Quand le contrôle à pédale unique n'est pas utilisé

- Le sélecteur de décélération peut être utilisé temporairement.

Quand le contrôle à pédale unique est utilisé

- Le sélecteur de décélération peut être utilisé.

►► Passage des rapports

⚠ ATTENTION

Le véhicule peut se mettre à rouler tout seul s'il est laissé sans surveillance sans que la position de stationnement ait été confirmée.

Un véhicule qui se déplace seul risque de provoquer un accident et entraîner de graves blessures, voire la mort.

Toujours garder le pied sur la pédale de frein jusqu'à vérification de la présence du symbole **P** sur l'indicateur de position de rapport.

Pour éviter toute panne et tout engagement accidentel :

- Ne pas renverser de liquides sur les boutons de changement de vitesses ou autour de ceux-ci.
- Ne pas poser ou jeter d'objets sur les boutons de changement de vitesses ou autour de ceux-ci.
- Ne pas laisser les passagers ou des enfants utiliser les boutons de changement de vitesses.

Le message apparaît sur l'interface d'information du conducteur lorsque la pédale d'accélérateur est enfoncée avec le levier de vitesse en position **N**.

Faire passer le rapport en position **D** ou **R** avec la pédale de frein enfoncée.

☒ **Messages d'avertissement et d'information de l'interface d'information du conducteur** P. 130

■ Bouton **P** (stationnement)

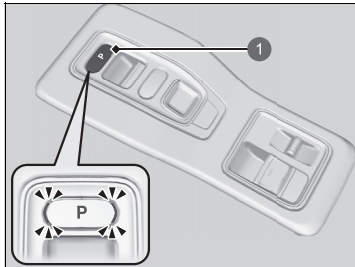

1 Touche **P**

Le rapport passe en position **P** lors d'une pression sur la touche **P** alors que le véhicule est stationné avec le mode d'alimentation réglé sur MARCHE. Les indicateurs sur les côtés du bouton **P** s'allument.

■ Changement de rapport

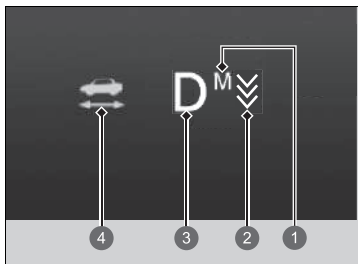

- ① Témoin **M**
- ② Témoin du sélecteur de décélération
- ③ Indicateur de position du levier de vitesse
- ④ Témoin 

►► Changement de rapport

REMARQUE

Lorsque le rapport passe de **D** à **R** et inversement, s'arrêter complètement et maintenir la pédale de frein enfoncée.

Appuyer sur le bouton de changement de vitesses avant l'immobilisation complète du véhicule peut endommager la transmission.

Utiliser l'indicateur de position du levier de vitesse et l'indicateur de bouton de changement de vitesse pour vérifier le rapport engagé avant et après la sélection d'un bouton de changement de vitesse.

Si l'indicateur de position du rapport engagé ou tous les indicateurs de position du levier de vitesse clignotent simultanément, la transmission est défectueuse.

Eviter toute accélération soudaine et faire contrôler la boîte de vitesses par un concessionnaire dès que possible.

Le signal sonore retentit une fois lorsque le rapport passe en position **R**.

► **Fonctions personnalisées** P. 327

Lors du changement de rapport avec des températures extrêmement basses (-30 °C), il se peut qu'il y ait un décalage dans l'affichage du rapport. Toujours s'assurer que le bon rapport est enclenché avant de rouler.

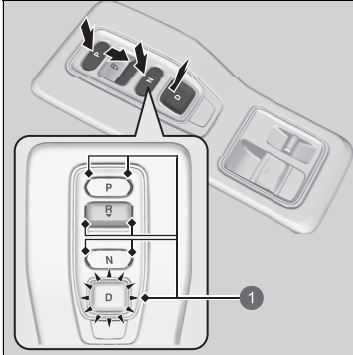

P : Appuyer sur la touche **P**.

R : Appuyer à nouveau sur le bouton **R**.

N : Appuyer sur la touche **N**.

D : Appuyer sur la touche **D**.

1 Indicateur de changement de vitesses

■ Lors de l'ouverture de la porte conducteur

Si la porte conducteur est ouverte dans les conditions suivantes, le rapport passe automatiquement en position **P**.

- Le véhicule est à l'arrêt avec le mode d'alimentation en position MARCHE, ou il se déplace à 2 km/h ou moins.
- La transmission est dans une position différente de **P**.
- Vous avez détaché la ceinture de sécurité côté conducteur.
 - Si vous changez manuellement de rapport à partir de la position **P** avec la pédale de frein enfoncée, le rapport revient automatiquement en position **P** lorsque la pédale de frein est relâchée.

■ Lors de l'arrêt du mode d'alimentation

Si vous désactivez le système d'alimentation alors que le véhicule est à l'arrêt et que la transmission est dans une autre position que **P**, le rapport passe automatiquement en position **P**.

» Lors de l'ouverture de la porte conducteur

Bien que le système soit conçu pour faire passer automatiquement le levier de vitesse en position **P** dans les conditions décrites, par souci de sécurité, il convient de toujours sélectionner la position **P** avant d'ouvrir la porte conducteur.

S'assurer de garer le véhicule dans un endroit sûr.

📌 **A l'arrêt** P. 510

Si vous souhaitez conduire le véhicule après que le rapport est automatiquement passé en position **P** dans les conditions décrites, fermer la porte, attacher la ceinture de sécurité, appuyer sur la pédale de frein, puis changer la position de rapport.

Lorsque vous quittez le véhicule, désactiver le système d'alimentation et verrouiller les portes.

■ **Si le conducteur souhaite conserver la transmission sur **N** (mode lavage de la voiture)**

Avec le système d'alimentation activé :

1. Appuyer sur la pédale de frein et la maintenir enfoncée.
2. Sélectionner **N**.
3. Dans les cinq secondes, appuyer sur le bouton **POWER**.

Le mode d'alimentation passe sur ACCESSOIRES.

- Cela met le véhicule en mode lavage de la voiture qui doit être utilisé lorsque votre véhicule placé dans une station de lavage automatique de type tapis roulant où ni vous, ni un opérateur, ne restez dans le véhicule.
- Le levier de vitesse reste en position **N** avec le mode d'alimentation en position ACCESSOIRE durant 15 minutes, puis il passe automatiquement en position **P**. Passer manuellement en position **P** annule le mode ACCESSOIRE.



⌘ Si le conducteur souhaite conserver la transmission sur **N** (mode lavage de la voiture)

Noter que la transmission peut ne pas rester sur **N** quand l'une des indicateurs suivants est activé :

- Indicateur du système d'alimentation
- Témoin du système de transmission
- Témoin du système de charge de la batterie 12 V

■ Restrictions en termes de sélection de rapport

Vous ne pouvez pas sélectionner un rapport dans certaines circonstances pouvant provoquer des accidents.

Lorsque la transmission est en :	1. Dans les circonstances suivantes :	2. En cas de passage aux rapports suivants :	3. La position de rapport reste/devient :	Comment changer le rapport
P	La pédale de frein n'est pas enfoncée. La pédale d'accélérateur est enfoncée.	Autre position de rapport	P	Relâcher la pédale d'accélérateur et appuyer sur la pédale de frein.
N	Le véhicule roule à faible vitesse sans enfoncer la pédale de frein. Le véhicule roule à faible vitesse avec la pédale d'accélérateur enfoncée.			
N ou D	Le véhicule se déplace en marche avant.	R	N	Garer le véhicule dans un endroit sûr.
R ou N	Le véhicule se déplace en marche arrière.	D		
R , N ou D .	Le véhicule se déplace.	P		
P ou N	Le témoin  n'est pas allumé.	Une position de rapport autre que P ou N	P ou N	S'assurer que le témoin  est allumé.

Commutateur de mode d'entraînement

Commande constamment le moteur du véhicule en fonction du mode sélectionné.

Il est possible de sélectionner le mode **SPORT** ou le mode **NORMAL** à l'aide du commutateur de mode de conduite.

Le mode actuellement utilisé est affiché sur l'interface d'information du conducteur. Chaque mode s'affiche différemment.

Le mode **NORMAL** est sélectionné chaque fois que le mode d'alimentation est activé.

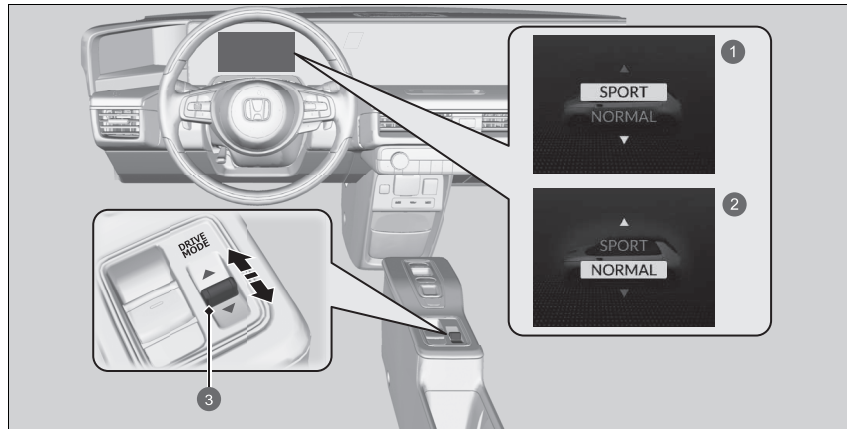

- ① Mode **SPORT**
- ② Mode **NORMAL**
- ③ Commutateur de mode d'entraînement

⊗ Commutateur de mode d'entraînement

Il est possible que le mode ne puisse pas être modifié quand :

- Le véhicule est en marche.
- Le système VSA est en train de s'activer.
- Il y a un problème avec la transmission, le système de freinage, le moteur, la batterie et le VSA.

■ Mode SPORT

Favorise une réponse accrue de l'accélération.

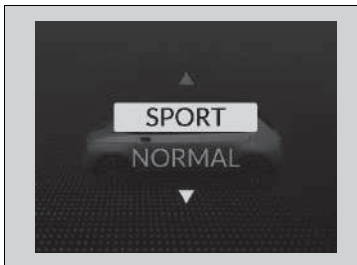

■ Mode NORMAL

Permet une accélération régulière.

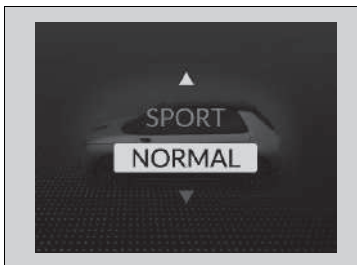

Sélecteur de décélération

Lorsque vous relâchez la pédale d'accélérateur, vous pouvez contrôler le taux de décélération sans retirer les mains du volant. A l'aide du sélecteur de décélération situé sur le volant, il est possible de passer successivement par quatre étapes de décélération.

Lors de la descente d'une pente, il est possible d'utiliser le sélecteur de décélération pour maintenir plus facilement le taux de décélération, ce qui permet de conserver une distance de sécurité correcte entre votre véhicule et le véhicule qui vous précède mais également d'utiliser le freinage par régénération.

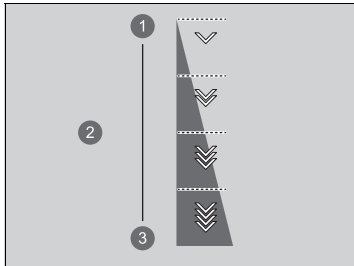

- ① Diminue
- ② Niveau de décélération
- ③ Augmente

Pour sélectionner les différents niveaux de décélération :

- Tirer le sélecteur (côté droit) pour diminuer le niveau de décélération.
- Tirer le sélecteur (côté gauche) pour augmenter le niveau de décélération.

Tirer sur le sélecteur pendant quelques secondes lorsque vous souhaitez désactiver le sélecteur de décélération.

Le niveau de décélération par défaut est . Chaque manipulation du sélecteur de décélération permet de diminuer ou d'augmenter d'un niveau de décélération.

- ▶ Il se peut que le niveau de décélération ne change pas si le sélecteur de décélération est retenu vers l'arrière.

⊞ Sélecteur de décélération

⚠ PRECAUTION

L'augmentation rapide du taux de décélération via le déplacement rapide du sélecteur de décélération risque de faire déraiper les pneus, ce qui pourrait entraîner une collision à l'origine de blessures graves, voire mortelles.

Toujours maintenir un taux de décélération raisonnable.

Si vous descendez une pente lorsque le niveau est sélectionné, le véhicule peut passer au niveau .

Si vous tirez simultanément le sélecteur de décélération vers la droite et la gauche, il se peut que le niveau de décélération ne change pas.

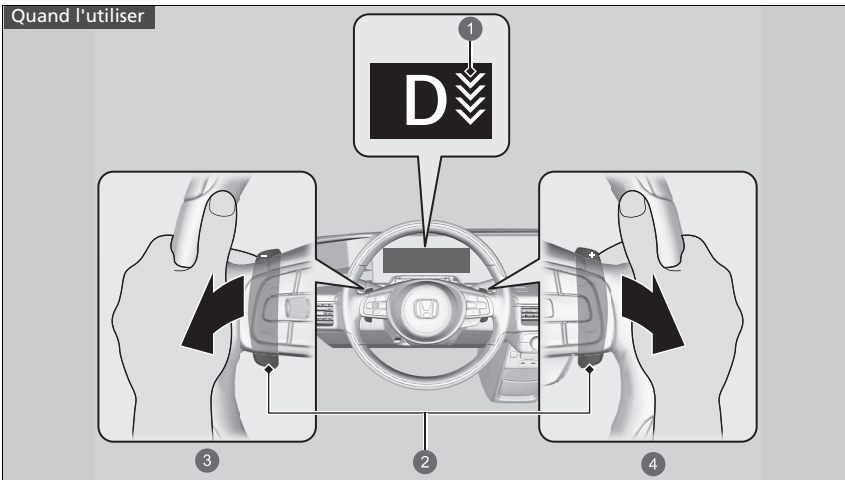

Le levier de vitesse est en position **D**

- 1 Témoin du sélecteur de décélération
- 2 Sélecteur de décélération
- 3 Augmenter le niveau de décélération en tirant le sélecteur de décélération **-** (côté gauche)
- 4 Diminuer le niveau de décélération en tirant le sélecteur de décélération **+** (côté droit)

►► Sélecteur de décélération

Dans les situations suivantes, il se peut que le niveau ne change pas et que l'icône de niveau se mette à clignoter même si vous tirez le sélecteur. Le niveau de décélération peut diminuer ou se désactiver automatiquement :

- La batterie haute tension est complètement chargée ou sa température est trop froide ou trop chaude.
- Il est nécessaire de protéger le système d'alimentation.
- Le sélecteur de décélération est actionné lorsque le véhicule est arrêté automatiquement par l'ACC avec le maintien de distance de sécurité à basse vitesse.

Si l'un des sélecteurs de décélération est actionné, l'ACC avec le maintien de distance de sécurité à basse vitesse se désactive automatiquement.

■ **Lorsque le contrôle à pédale unique est désactivé**

Si vous tirez le sélecteur de décélération, le taux de décélération change temporairement et le niveau s'affiche sur l'interface d'information du conducteur.

Lorsque vous souhaitez désactiver le sélecteur de décélération, tirer le sélecteur  (côté droit) pendant quelques secondes.

Le sélecteur de décélération se désactive automatiquement et le niveau de décélération disparaît sur l'interface d'information du conducteur lorsque vous roulez à vitesse constante, en accélérant et en décélérant uniquement avant d'arrêter le véhicule.

Contrôle à pédale unique

Permet de contrôler l'accélération et la décélération, ainsi que de maintenir le véhicule à l'arrêt, à l'aide de la pédale d'accélérateur.

Lorsque le véhicule est en décélération ou est arrêté par le système, les feux stop s'allument. En outre, il est possible d'opter pour l'un des trois niveaux de décélération à l'aide des sélecteurs sur le volant.

☒ Contrôle à pédale unique

⚠ ATTENTION

Le contrôle à pédale unique est un système auxiliaire de décélération.

Si le véhicule commence à se déplacer alors qu'il est à l'arrêt, la décélération n'est insuffisante, ou si un avertissement demandant d'appuyer sur la pédale de frein s'affiche sur la jauge, appuyer immédiatement sur la pédale de frein.

Le recours excessif à cette fonction pendant la conduite peut provoquer une collision et des blessures graves, voire mortelles.

Vérifier soigneusement les alentours et utiliser le véhicule en toute sécurité.

Ne pas quitter le véhicule alors que le véhicule est à l'arrêt de par l'action de ce système.

Si un véhicule se déplace inopinément, il peut provoquer une collision et entraîner de graves blessures, voire la mort. Pendant le stationnement, placer le levier de vitesse sur la position **P** et engager le frein de stationnement.

■ Activation et désactivation du système

Le système peut être activé et désactivé quand la ceinture de sécurité du conducteur est attachée, le mode d'alimentation est réglé sur MARCHE et le commutateur  est actionné.

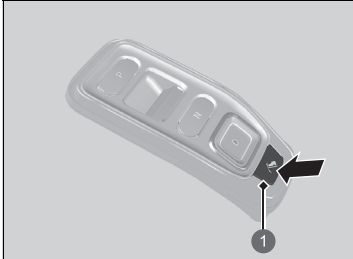

1 Commutateur de pédale unique

- ▶ Lorsque le système est activé, le niveau de décélération et le témoin s'affichent sur la jauge.

Le système se désactive automatiquement quand le mode d'alimentation est réglé sur MOTEUR COUPE (ANTIVOL).

Le système peut être activé ou désactivé pendant la conduite.

Lorsque le véhicule est arrêté, le système peut être activé et désactivé en enfonçant à fond la pédale de frein.

Situations dans lesquelles le système ne peut pas être activé :

- Le véhicule accélère/décélère de manière répétée.
- Le véhicule se trouve sur une longue pente descendante.
- En cas de conduite sur une longue durée avec une charge lourde.
- Le pilote de stationnement Honda* est en cours d'utilisation.
- Le témoin de frein de stationnement et de système de freinage (orange) est allumé.

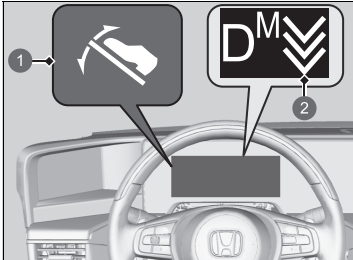

1 Témoin du contrôle à pédale unique
2 Témoin du sélecteur de décélération

☒ Contrôle à pédale unique

⚠ ATTENTION

Ne pas retirer le pied de la pédale de frein sur les pentes raides ou les surfaces glissantes.

Sur les pentes raides et les surfaces glissantes, le véhicule risque de se déplacer si la pédale de frein n'est plus actionnée, même si le contrôle à pédale unique est utilisé.

Si un véhicule se déplace inopinément, il peut provoquer une collision et entraîner de graves blessures, voire la mort.

Placer le levier de vitesses sur la position **P** et désactiver le système, et s'assurer que le frein de stationnement est bien engagé dans les situations suivantes :

- Quand des personnes entrent et sortent du véhicule ou lors du retrait de bagages.
- Lors d'un arrêt longue durée.
- Quand le véhicule passe dans une station de lavage.
- Lors de l'utilisation d'une plaque tournante pour voiture.

* Non disponible sur tous les modèles

Situations dans lesquelles le système s'arrête automatiquement

- Le régulateur de vitesse adaptatif avec maintien de distance de sécurité à basse vitesse a été activé.
- La ceinture de sécurité du conducteur est détachée alors que le véhicule est en mouvement (s'éteint lorsque la pédale de frein est enfoncée après le stationnement).
- Le véhicule se trouve sur une pente glissante ou le véhicule a dérapé.
- Le véhicule accélère/décélère de manière répétée.
- Le véhicule se trouve sur une longue pente descendante.
- En cas de conduite sur une longue durée avec une charge lourde.
- Le pilote de stationnement Honda* est en cours d'utilisation.
- Le témoin du système de freinage est allumé.
- Lorsqu'une plaque tournante pour véhicule est utilisée.
- Le témoin du système de freinage est allumé pendant la conduite.

Dans les conditions suivantes, le frein de stationnement s'active automatiquement et le système se désactive :

- Régler le mode d'alimentation sur MOTEUR COUPE (ANTIVOL) lorsque le véhicule est à l'arrêt.
- Le témoin du système de freinage est allumé alors que le véhicule est arrêté.
- La ceinture de sécurité du conducteur est détachée alors que le véhicule est à l'arrêt.
- Le véhicule glisse fortement en raison d'une pente alors que le véhicule est à l'arrêt.

Fonctionnement du système

A l'aide de la pédale d'accélérateur, il est possible de régler la vitesse du véhicule tout en avançant ou en reculant.

En outre, en levant le pied de l'accélérateur, il est possible de ralentir le véhicule sans utiliser la pédale de frein, et après l'arrêt, le système maintiendra le véhicule à l'arrêt. Le fait d'appuyer sur la pédale d'accélérateur désactive la fonction et le véhicule se déplace.

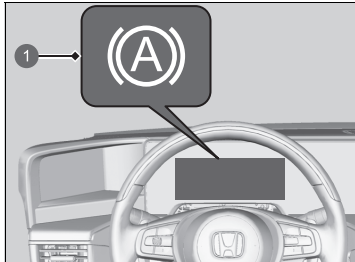

1 Témoin de maintien du frein automatique

Le témoin de blocage de frein automatique s'allume quand le véhicule est arrêté.

Si le véhicule est arrêté pendant 10 minutes ou plus, le frein de stationnement est automatiquement appliqué.

Lorsque le véhicule ne décélère pas suffisamment même si la pédale d'accélérateur est relâchée, enfoncer la pédale de frein.

Fonctionnement du système

En cas de **problème avec le contrôle à pédale unique. Appuyer sur la pédale de frein pendant la décélération et le stationnement.** Si un message d'avertissement s'affiche sur l'interface d'information du conducteur, appuyer immédiatement sur la pédale de frein.

Si le message suivant s'affiche, il est possible que le système présente un problème.

Faire immédiatement inspecter le véhicule par un concessionnaire.

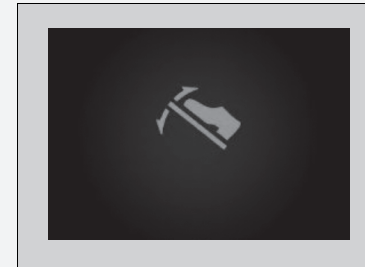

Quand le système est activé, le véhicule n'avance pas de manière indésirable.

Pendant l'utilisation du système, tout comme avec les pédales de frein ou autres freins à récupération, les plaquettes de frein s'usent.

Il est possible que le système émette un bruit lorsqu'il est en fonctionnement.

■ Réglage de la vitesse de décélération

Après l'activation du système, il est possible de choisir l'un des trois niveaux de décélération.

Il est possible de modifier la vitesse de décélération en tirant sur un sélecteur.

Chaque fois que le sélecteur est tiré, la vitesse de décélération change d'un niveau.

- Le niveau ne change pas si le sélecteur est maintenu en position tirée.

▣ Réglage de la vitesse de décélération

⚠ ATTENTION

Faire attention lors du réglage de la vitesse de décélération.

Suivant la vitesse de décélération, les pneus peuvent patiner sur des surfaces glissantes.



Le niveau ne change pas si les sélecteurs droit et gauche sont tirés en même temps.

Dans les conditions suivantes, le niveau ne change pas et le témoin se met à clignoter même si le sélecteur est tiré.

En outre, le niveau peut diminuer automatiquement.

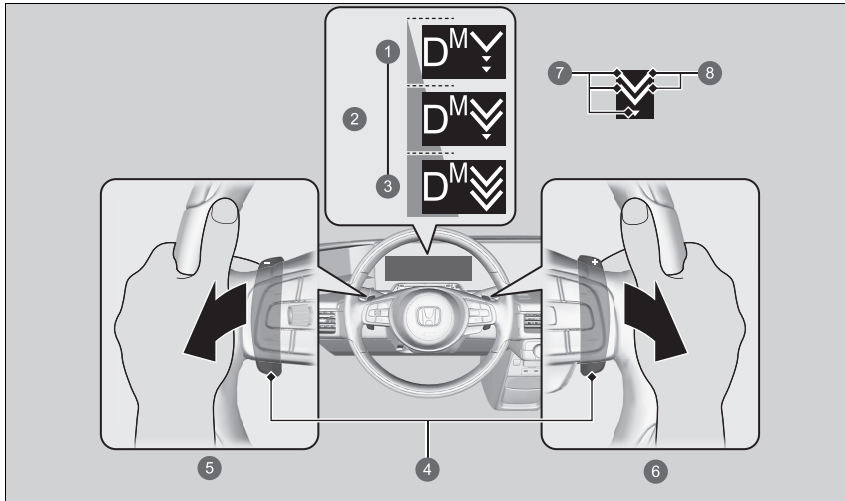
- Le véhicule accélère/décélère de manière répétée.
- Le véhicule se trouve sur une longue pente descendante.
- Le véhicule a été conduit pendant longtemps avec une charge lourde.



- ❶ Diminue
- ❷ Niveau de décélération
- ❸ Augmente
- ❹ Sélecteur de décélération
- ❺ Augmenter le niveau de décélération en tirant le sélecteur de décélération  (côté gauche)
- ❻ Diminuer le niveau de décélération en tirant le sélecteur de décélération  (côté droit)
- ❼ Indique un des trois niveaux possibles
- ❽ Niveau actuel sélectionné

Système d'alerte sonore du véhicule

Alerte les piétons lorsqu'un véhicule est propulsé uniquement par électricité et que sa vitesse est inférieure ou égale à 25 km/h environ.

Limiteur de vitesse réglable

Ce dispositif permet de régler une vitesse maximale qui ne peut être dépassée, même en enfonçant la pédale d'accélérateur.

La limite de vitesse du véhicule est réglable entre 30 km/h et 250 km/h environ.

Comment l'utiliser

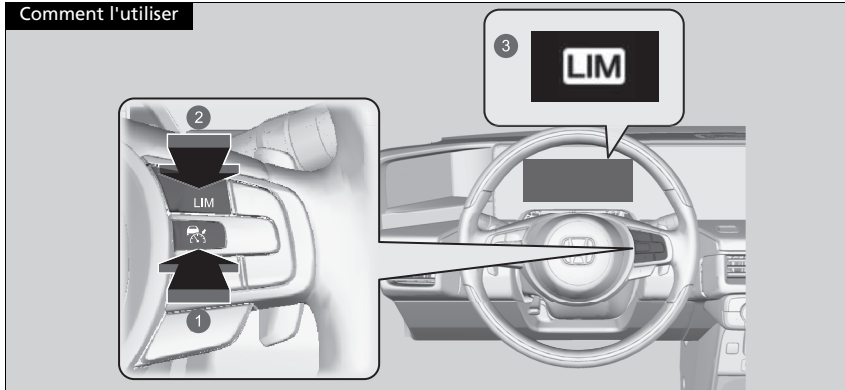

- 1 Appuyer sur la touche  au volant.
- 2 Si un autre témoin s'allume, appuyer sur la touche **LIM** pour passer au limiteur de vitesse réglable.
- 3 Le témoin du limiteur de vitesse réglable (blanc) est allumé sur la jauge. Le limiteur de vitesse réglable est prêt à l'utilisation.

⊗ Limiteur de vitesse réglable

⚠ ATTENTION

Le limiteur de vitesse réglable a des limites. Il est de la responsabilité du conducteur de régler la vitesse du véhicule afin de respecter la limite de vitesse réelle et de conduire le véhicule en toute sécurité.

⚠ ATTENTION

Ne pas appuyer sur la pédale d'accélérateur plus que nécessaire. Maintenir une position appropriée sur la pédale d'accélérateur en fonction de la vitesse du véhicule.

Il est possible que le limiteur de vitesse réglable ne puisse conserver la vitesse réglée dans une descente. Si ceci se produit, ralentir en appuyant sur la pédale de frein.

Lorsque le conducteur n'utilise pas le limiteur de vitesse réglable : désactiver le limiteur de vitesse réglable en appuyant sur la touche .

Il n'est pas possible d'utiliser le limiteur de vitesse réglable et le régulateur de vitesse adaptatif (ACC) avec le maintien de distance de sécurité à basse vitesse ou le limiteur de vitesse intelligent en même temps.

■ Pour régler la vitesse du véhicule

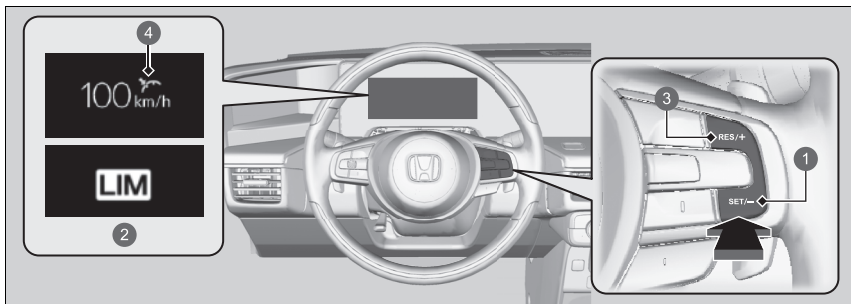

- ① Touche **SET/-**
 - ② Ce témoin s'allume lorsque le limiteur de vitesse réglable est actionné (vert)
 - ③ Touche **RES/+**
 - ④ Etat du réglage (vert)
- Retirer le pied de la pédale et appuyer sur le bouton **SET/-** lorsque la vitesse de croisière est atteinte.
Aussitôt le bouton **SET/-** relâché, la limite de vitesse est fixée et le limiteur de vitesse réglable est activé. La limite de vitesse s'affiche.
 - Il est possible de régler la limite de vitesse réglée en appuyant sur la touche **RES/+**.

►► Pour régler la vitesse du véhicule

Si le réglage de la limite de vitesse s'effectue en conduisant à moins de 30 km/h, la limite de vitesse est réglée sur 30 km/h.

Le signal sonore retentit et la limite de vitesse affichée clignote si la vitesse du véhicule dépasse la limite de 3 km/h ou plus dans une descente abrupte.

Le limiteur de vitesse réglable se règle sur la vitesse actuelle si elle est supérieure à la limite de vitesse préalablement réglée lorsque la touche **RES/+** est actionnée.

La vitesse réglée affichée peut basculer entre km/h et mph sur l'interface d'information du conducteur ou sur l'écran Audio/Informations.

- **Changement de l'unité** P. 169
- **Fonctions personnalisées** P. 327

Pour régler la limite de vitesse

Augmenter ou diminuer la limite de vitesse du véhicule à l'aide des touches **RES/+** ou **SET/-** situées sur le volant.

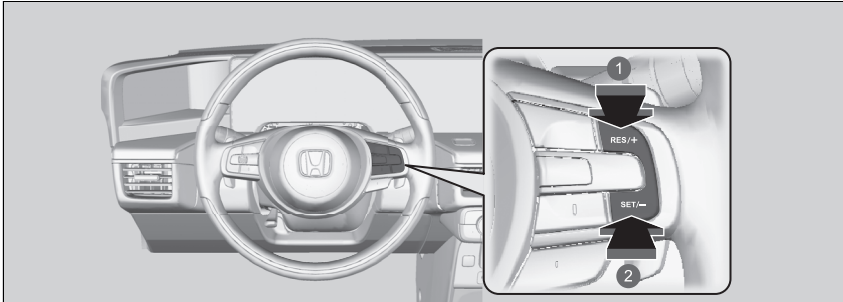

① Pour augmenter la vitesse

② Pour diminuer la vitesse

- A chaque pression du bouton, la limite de vitesse augmente ou diminue par incréments de 1 km/h.
- Si l'on maintient le bouton enfoncé, la limite de vitesse augmente ou diminue par incréments de 10 km/h toutes les 0,5 seconde jusqu'à ce que la limite du système soit atteinte.
- Le véhicule accélère ou décélère jusqu'à ce que la limite de vitesse soit atteinte.

Dépassement momentané de la limite de vitesse

La limite de vitesse peut être dépassée en enfonçant complètement la pédale d'accélérateur.

- La limite de vitesse affichée clignote.
- Le signal sonore retentit une fois que la limite de vitesse a été dépassée.

⊠ Dépassement momentané de la limite de vitesse

Le signal sonore retentit lorsque la vitesse du véhicule dépasse la limite de vitesse programmée et que la pédale d'accélération est complètement enfoncée.

Le limiteur de vitesse réglable se remet à fonctionner dès que la vitesse du véhicule est inférieure à la limite de vitesse réglée.

Pour annuler

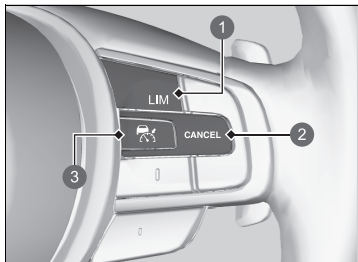

- 1 Touche **LIM**
- 2 Touche **CANCEL**
- 3 Touche

Pour annuler le limiteur de vitesse réglable, effectuer l'une des actions suivantes :

- Appuyer sur le bouton **CANCEL**.
- Appuyer sur la touche .
- Appuyer sur le bouton **LIM**.

►► Pour annuler

Le limiteur de vitesse réglable passe au régulateur de vitesse adaptatif (ACC) avec maintien de distance de sécurité à basse vitesse ou limiteur de vitesse intelligent si le bouton **LIM** est enfoncé.

Reprise de la vitesse réglée précédemment : touche **CANCEL**, la vitesse réglée précédemment est affichée sur la jauge en gris.

En appuyant sur la touche **RES/+**, le limiteur de vitesse réglable est activé avec la vitesse affichée.

Lorsque le limiteur de vitesse réglable est réglé sur la vitesse actuelle si elle est supérieure à la limite de vitesse préalablement définie lorsque la touche **RES/+** est actionnée.

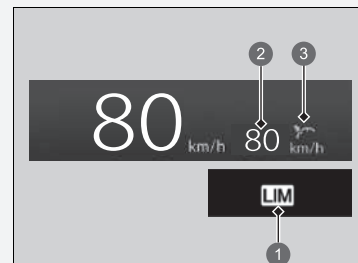

- 1 Témoin du limiteur de vitesse réglable (blanc)
- 2 Vitesse réglée précédemment (gris)
- 3 Etat du réglage (gris)

✉ Pour annuler

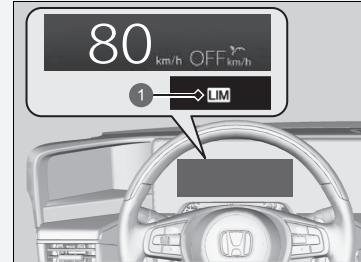

① Témoin du limiteur de vitesse réglable (blanc)

Si le système présente une anomalie lors de l'utilisation du limiteur de vitesse réglable, le signal sonore retentit et le témoin **OFF** s'allume. Le limiteur de vitesse réglable est désactivé.

Limiteur de vitesse intelligent

Règle automatiquement la limite de vitesse détectée par le système de reconnaissance des panneaux de signalisation (TSR). Et la limite de vitesse ne peut pas être dépassée, même si la pédale d'accélérateur est enfoncée. Si l'on appuie à fond sur l'accélérateur, il est possible de dépasser la limite de vitesse.

➤ **Système de reconnaissance des panneaux de signalisation** P. 488

► Limiteur de vitesse intelligent

⚠ ATTENTION

Le limiteur de vitesse intelligent a des limites. Le limiteur de vitesse intelligent peut se définir lui-même sur une vitesse supérieure ou inférieure à la vitesse limite réelle ou peut ne pas fonctionner, en particulier lorsque le système de reconnaissance des panneaux de signalisation ne fonctionne pas correctement ou qu'une route ne comporte aucun panneau de limite de vitesse. Il est toujours de votre responsabilité de régler la vitesse du véhicule afin de respecter la limite de vitesse réelle et de conduire le véhicule en toute sécurité.

En fonction de la pression appliquée sur la pédale d'accélérateur, le véhicule va accélérer jusqu'à ce qu'il atteigne la vitesse identifiée par le système de reconnaissance des panneaux de signalisation.

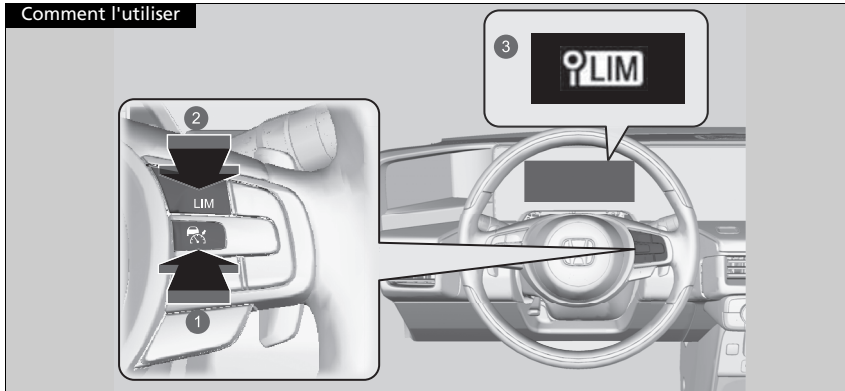

- ❶ Appuyer sur la touche  au volant.
- ❷ Si un autre témoin s'allume, appuyer sur la touche **LIM** pour passer au limiteur de vitesse intelligent.
- ❸ Le témoin du limiteur de vitesse intelligent (blanc) est allumé sur la jauge. Le limiteur de vitesse intelligent est prêt à l'utilisation.

☒ Limiteur de vitesse intelligent

Ce système est conçu pour détecter les panneaux qui suivent les normes de la convention de Vienne. Il est possible que le système ne détecte pas tous les panneaux, mais aucun panneau se trouvant sur le bord de la route ne doit être ignoré. Le système ne fonctionne pas avec la signalisation de tous les pays, ni dans tous les cas.

☒ **Système de reconnaissance des panneaux de signalisation** P. 488

Si le limiteur de vitesse intelligent est réglé sur la mauvaise limite de vitesse, essayer l'une des solutions suivantes :

Pour annuler

- Appuyer sur le bouton **CANCEL**.
- Appuyer sur la touche .
- Appuyer sur le bouton **LIM**.

Pour dépasser la limite de vitesse temporairement

- Enfoncer complètement la pédale d'accélérateur.

Il est possible que le limiteur de vitesse intelligent ne puisse conserver la vitesse réglée dans une descente. Si ceci se produit, ralentir en appuyant sur la pédale de frein.

Lorsque le limiteur de vitesse intelligent n'est pas utilisé, éteindre le limiteur de vitesse intelligent en appuyant sur la touche .

Il n'est pas possible d'utiliser le limiteur de vitesse intelligent et l'ACC avec maintien de distance de sécurité à basse vitesse ou le limiteur de vitesse réglable en même temps.

» Limiteur de vitesse intelligent

Ne pas utiliser le limiteur de vitesse intelligent dans les zones où les unités de mesure diffèrent de celles utilisées par le limiteur de vitesse intelligent.

Changer la mesure affichée du réglage de la vitesse du véhicule afin d'utiliser les mêmes unités que les zones de conduite.

» **Changement de l'unité** P. 169

» **Fonctions personnalisées** P. 327

Pour fixer la limite de vitesse

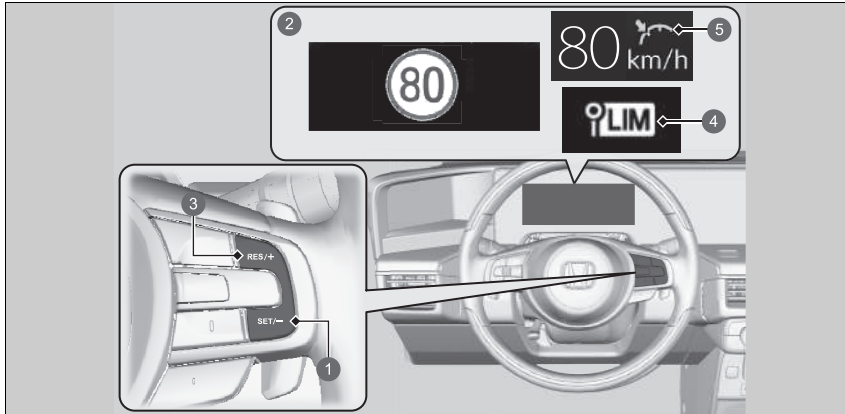

- 1 Touche **SET/-**
 - 2 Témoin allumé lorsque le limiteur de vitesse intelligent est réglé sur la limite de vitesse détectée par le système de reconnaissance des panneaux de signalisation (TSR).
 - 3 Touche **RES/+**
 - 4 Témoin du limiteur de vitesse intelligent (vert)
 - 5 Etat du réglage (vert)
- Aussitôt la touche **SET/-** ou la touche **RES/+** relâchée, le limiteur de vitesse intelligent est réglé sur la limite de vitesse détectée par le système de reconnaissance des panneaux de signalisation (TSR). La limite de vitesse s'affiche.

►► Pour fixer la limite de vitesse

Si le limiteur de vitesse intelligent est réglé alors que la limite de vitesse détectée par le système de reconnaissance des panneaux de signalisation (TSR) est inférieure à 30 km/h, les fonctions de limitation de vitesse et d'avertissement peuvent basculer en mode pause.

Si la vitesse du véhicule est supérieure à la limite de vitesse détectée par le système de reconnaissance des panneaux de signalisation (TSR), le véhicule décélère lentement jusqu'à atteindre la limite de vitesse ou moins. Si nécessaire, ralentir en appuyant sur la pédale de frein.

Et le signal sonore retentit et la limite de vitesse affichée clignote si la vitesse du véhicule dépasse la limite de 3 km/h ou plus.

Le limiteur de vitesse intelligent peut également passer en mode pause lorsque le système de reconnaissance des panneaux de signalisation (TSR) détecte uniquement des panneaux de signalisation de limite de vitesse complémentaires.

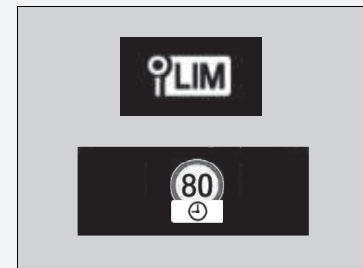

■ **Lorsque le système de reconnaissance des panneaux de signalisation (TSR) détecte un nouveau panneau de signalisation de limite de vitesse**

Le limiteur de vitesse intelligent est réglé sur la nouvelle limite de vitesse détectée par le système de reconnaissance des panneaux de signalisation (TSR).



■ **Les fonctions de limitation de vitesse et d'avertissement peuvent passer en mode pause s'il n'y a pas de panneau de signalisation de limite de vitesse sur l'écran du système de reconnaissance des panneaux de signalisation (TSR) lorsque :**

- La fin d'une limite de vitesse ou autre est détectée.
- Le véhicule entre/sort d'une autoroute ou d'une voie rapide.
- Le véhicule prend un tournant avec le clignotant pour changer de direction à une intersection.

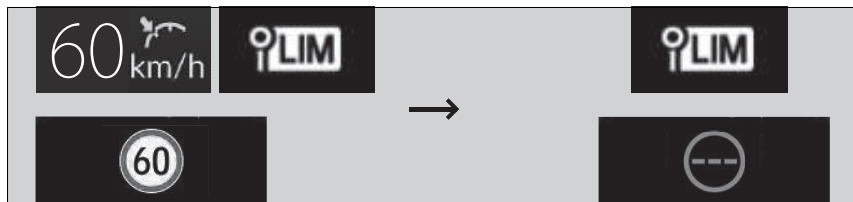

■ **Lorsque le système de reconnaissance des panneaux de signalisation (TSR) détecte le panneau de signalisation de limite de vitesse alors que le limiteur de vitesse intelligent est mis en pause**

Les fonctions de limitation de vitesse et d'avertissement sont rétablies automatiquement.



■ **Lorsque le système de reconnaissance des panneaux de signalisation (TSR) ne détecte pas le panneau de signalisation de limite de vitesse pendant un moment alors que le limiteur de vitesse intelligent est activé**

Pendant la conduite, lorsque le système de reconnaissance des panneaux de signalisation (TSR) ne détecte aucun panneau de signalisation de limite de vitesse, le système de reconnaissance des panneaux de signalisation (TSR) peut n'afficher aucune limite de vitesse. Cependant, les fonctions du limiteur de vitesse intelligent continuent.

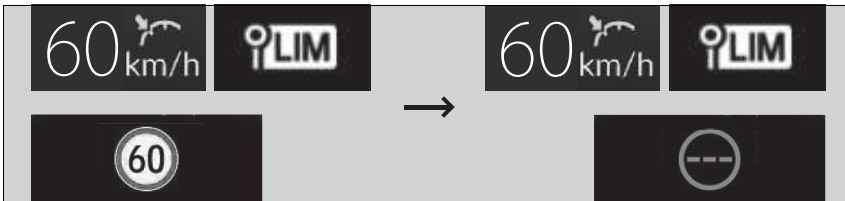

■ Pour régler la limite de vitesse

Augmenter ou diminuer la limite de vitesse du véhicule à l'aide des touches **RES/+** ou **SET/-** situées sur le volant.

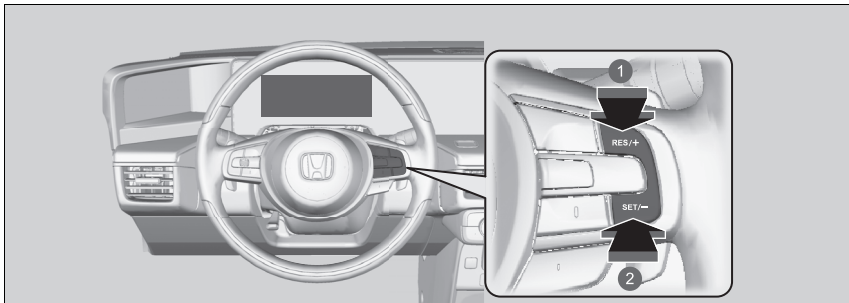

① Pour augmenter la vitesse

② Pour diminuer la vitesse

- A chaque pression de la touche, la limite de vitesse augmente ou diminue par incréments d'environ 1 km/h.
- Il est possible d'augmenter la limite de vitesse de +10 km/h sur la base de la limite de vitesse que le système de reconnaissance des panneaux de signalisation (TSR) détecte.
- Il est possible de diminuer la limite de vitesse de -10 km/h sur la base de la limite de vitesse que le système de reconnaissance des panneaux de signalisation (TSR) détecte.
- Il est possible d'accélérer jusqu'à atteindre la vitesse définie. Si la vitesse du véhicule est supérieure à la limite de vitesse détectée par le système de reconnaissance des panneaux de signalisation, le véhicule décélère lentement jusqu'à atteindre la limite de vitesse.

▶▶ Pour régler la limite de vitesse

Un écart inférieur ou supérieur à la limite de vitesse est automatiquement remis à zéro lorsque le système de reconnaissance des panneaux de signalisation (TSR) détecte un nouveau panneau de signalisation de limite de vitesse.

Il n'est pas possible de diminuer la limite de vitesse à moins de 30 km/h.

Dépassement momentané de la limite de vitesse

La limite de vitesse peut être dépassée en enfonçant complètement la pédale d'accélérateur.

- La limite de vitesse affichée clignote.
- Le signal sonore retentit une fois que la limite de vitesse a été dépassée.

Pour annuler

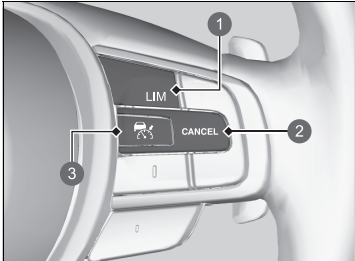

- ① Touche **LIM**
- ② Touche **CANCEL**
- ③ Touche

Pour annuler le limiteur de vitesse intelligent, effectuer l'une des actions suivantes :

- Appuyer sur le bouton **CANCEL**.
- Appuyer sur la touche .
- Appuyer sur le bouton **LIM**.

⊠ Dépassement momentané de la limite de vitesse

Le signal sonore retentit lorsque la vitesse du véhicule dépasse la limite de vitesse programmée et que la pédale d'accélération est complètement enfoncée.

Le limiteur de vitesse intelligent se remet à fonctionner dès que la vitesse du véhicule est inférieure à la limite de vitesse de consigne.

⊠ Pour annuler

Le limiteur de vitesse intelligent passe au régulateur de vitesse adaptatif (ACC) avec maintien de distance de sécurité à basse vitesse ou au limiteur de vitesse réglable si la touche **LIM** est enfoncée.

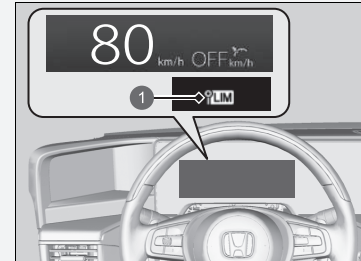

- ① Témoin du limiteur de vitesse intelligent (blanc)

En cas de problème avec le système ou le système de reconnaissance des panneaux de signalisation (TSR) lors de l'utilisation du limiteur de vitesse intelligent, un signal sonore retentit et le témoin **OFF** s'allume. Le limiteur de vitesse intelligent est désactivé.

⊠ **Système de reconnaissance des panneaux de signalisation** P. 488

Système d'assistance à la stabilité du véhicule (VSA)

Le système VSA aide à stabiliser le véhicule dans les virages lorsque le véhicule tourne trop ou pas assez. Il permet également de préserver l'adhérence sur des surfaces glissantes. Pour ce faire, il régule la puissance du moteur et serre les freins de manière appropriée.

Fonctionnement du système VSA

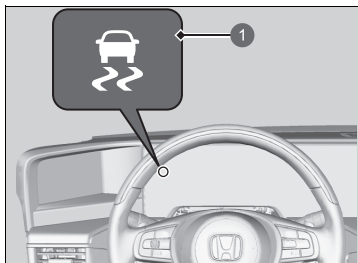

1 Témoin VSA

Lorsque le système VSA est activé, il est possible que le moteur ne réponde pas aux sollicitations de l'accélérateur. Un bruit en provenance du circuit hydraulique est également perceptible. Le témoin clignote.

►► Système d'assistance à la stabilité du véhicule (VSA)

Le système VSA peut ne pas fonctionner correctement si le type et la taille des pneumatiques ne sont pas identiques. S'assurer que la taille et le type des pneumatiques sont tous identiques et que la pression est conforme aux spécifications.

Lorsque l'indicateur de système VSA s'allume et reste allumé en cours de conduite, le système est probablement défectueux. Bien que cela n'affecte en rien la conduite normale du véhicule, il convient de faire immédiatement contrôler le véhicule par un concessionnaire.

Le système VSA ne peut pas améliorer la stabilité du véhicule dans toutes les situations de conduite et ne contrôle pas l'ensemble du système de freinage. Il convient de toujours conduire et négocier les virages à une vitesse adaptée aux conditions de conduite et de conserver une marge de sécurité suffisante.

La fonction principale du système VSA est généralement appelée contrôle électronique de la stabilité (ESC). Le système comprend également une fonction antipatinage.

Activation et désactivation du VSA

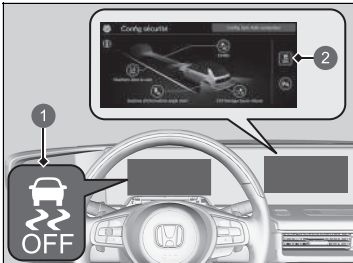

- 1 Témoin VSA OFF
- 2 Icône  (VSA OFF)

L'icône  (VSA OFF) se trouve dans la configuration de sécurité de l'écran Audio/Informations.

Pour désactiver partiellement la fonctionnalité/les fonctions VSA, appuyer sur l'icône  (VSA OFF) (vert).

Activation et désactivation du système d'assistance au conducteur P. 326

Le véhicule aura des capacités de freinage et de prise de virage normales, mais le système antipatinage perdra en efficacité.

Pour restaurer la fonctionnalité/les fonctions VSA, appuyer sur l'icône  (VSA OFF) (orange).

Le système d'assistance à la stabilité du véhicule s'active à chaque activation du système d'alimentation, même s'il était désactivé lors de la dernière utilisation du véhicule.

Systeme d'assistance à la stabilité du véhicule (VSA)

Dans certaines situations exceptionnelles, lorsque le véhicule s'est enfoncé dans la boue ou la neige peu profonde, il peut s'avérer plus facile de le dégager en désactivant temporairement le système VSA.

Lorsque le système VSA est désactivé, la fonction antipatinage devient moins efficace. Cela permet aux roues de tourner plus librement à vitesse lente. Tenter uniquement de dégager le véhicule avec le système VSA désactivé lorsqu'il s'avère impossible de le dégager avec le système VSA activé.

Veiller à réactiver le système VSA aussitôt le véhicule dégagé. Nous déconseillons la conduite du véhicule lorsque le système VSA est désactivé.

Il est possible qu'un bruit de moteur provenant d'en dessous du capot soit audible au cours des vérifications du système effectuées immédiatement après avoir mis le système d'alimentation en marche ou pendant la conduite. Ceci est tout à fait normal.

Système d'alerte de crevaison

Au lieu de mesurer directement la pression de chaque pneumatique, le système d'alerte de crevaison du véhicule surveille et compare le rayon de roulement et les caractéristiques de rotation de chaque roue et pneumatique pendant la conduite afin de déterminer si un ou plusieurs pneumatiques sont sous-gonflés de façon significative.

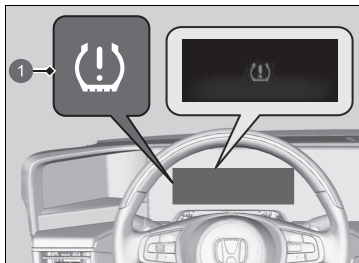

- 1 Témoin du système d'avertissement de perte de pression/de basse pression des pneus

Cela entraîne l'activation du témoin du système d'avertissement de perte de pression/de basse pression des pneus et l'affichage d'un message sur l'interface d'information du conducteur.

☒ Système d'alerte de crevaison

Le système ne surveille pas les pneumatiques pendant la conduite à faible vitesse.

Les conditions telles que des températures ambiantes faibles ou des changements d'altitude affectent directement la pression des pneus et peuvent entraîner l'activation du témoin du système d'avertissement de perte de pression/d'alerte de crevaison.

La pression des pneus appliquée et contrôlée :

- Par temps chaud peut devenir insuffisante par temps froid.
- Par temps froid peut devenir excessive par temps chaud.

Le témoin du système d'avertissement de perte de pression/d'alerte de crevaison ne s'allume pas en cas de gonflage excessif.

Le système d'alerte de crevaison peut ne pas fonctionner correctement si le type et la taille des pneumatiques ne sont pas identiques.

Veiller à utiliser des pneumatiques de type et de taille identiques.

☒ **Contrôle et entretien des pneumatiques**

P. 609

Le témoin du système d'avertissement de perte de pression/d'alerte de crevaison peut s'allumer avec un peu de retard ou ne pas s'allumer dans les conditions suivantes :

- Accélération et décélération rapides, ou de braquage du volant.
- Conduite sur routes enneigées ou glissantes.
- Utilisation de chaînes.

■ Etalonnage du système d'alerte de crevaison

Démarrer l'étalonnage du système d'avertissement de perte de pression dans chacun des cas suivants :

- Réglage de la pression d'un ou plusieurs pneus.
- Permutation des pneumatiques.
- Remplacement d'un ou plusieurs pneumatiques.

Avant d'étalonner le système d'avertissement de perte de pression :

- Régler la pression des pneus à froid sur l'ensemble des quatre pneus.

➤ **Contrôle des pneumatiques** P. 609

S'assurer que :

- Le véhicule est complètement arrêté.
- La transmission est en position **P**.
- Le mode d'alimentation est sur MARCHE.

☒ Système d'alerte de crevaison

Le témoin du système d'avertissement de perte de pression/ d'alerte de crevaison peut s'allumer dans les conditions suivantes :

- Utilisation de chaînes.

☒ Etalonnage du système d'alerte de crevaison

Le processus d'étalonnage nécessite environ 30 minutes de conduite cumulée à une vitesse comprise entre 40 et 100 km/h.

Pendant cette période, si le système d'alimentation est activé et que le véhicule ne se déplace pas dans les 45 secondes, le témoin de basse pression des pneus s'allume brièvement. Cela est normal et indique que le processus d'étalonnage n'est pas encore terminé.

Si des chaînes sont montées, les déposer avant de procéder à l'étalonnage du système d'avertissement de perte de pression.

Si le témoin du système d'avertissement de perte de pression/ de basse pression des pneus s'allume alors que des pneus de dimensions normales et bien gonflés sont montés, faire contrôler le véhicule par un concessionnaire.

Il est recommandé de remplacer les pneus par des pneus de même marque, même modèle et mêmes dimensions que les originaux. Consulter un concessionnaire pour plus de détails.

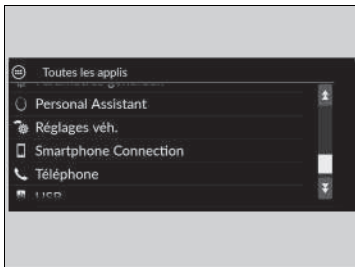

Il est possible d'étalonner le système à partir de la fonction personnalisée de l'écran Audio/ Informations.

1. Régler le mode d'alimentation sur **MARCHE**.
2. Sélectionner **Toutes les appli**.



3. Sélectionner **Réglages du véhicule**.

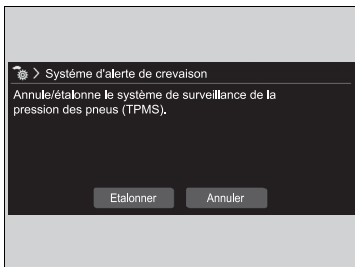

4. Sélectionner **Système d'alerte de crevaison**.
5. Sélectionner **Annuler** ou **Étalonner**.

- Si le message **Impossible de lancer l'étalonnage** apparaît, répéter l'étape 5.
- Le processus d'étalonnage se termine automatiquement.

Système de surveillance de l'angle mort*

Conçu pour détecter des véhicules au sein de zones d'alerte spécifiées, adjacentes à votre véhicule, tout particulièrement dans les espaces difficilement visibles, communément appelés « angles morts ».

Lorsque le système détecte des véhicules venant de derrière dans des voies adjacentes, le voyant approprié s'allume pendant quelques secondes pour aider le conducteur lors d'un changement de voie.

⚠ Système de surveillance de l'angle mort*

⚠ ATTENTION

Toujours confirmer visuellement qu'il n'y a pas de danger à changer de voie avant de manœuvrer pour éviter tout accident ou toute blessure grave, voire mortelle.

Ne pas compter uniquement sur le système de surveillance de l'angle mort (BSI) lors du changement de voie.

Toujours regarder dans les rétroviseurs, des deux côtés du véhicule et derrière, afin de vérifier la position d'autres véhicules avant de changer de voie.

Rappels importants concernant la sécurité

Comme tous les systèmes d'assistance, le système de surveillance de l'angle mort a ses limites. Dépendre de manière excessive du système de surveillance de l'angle mort peut entraîner une collision.

* Non disponible sur tous les modèles

■ Fonctionnement du système

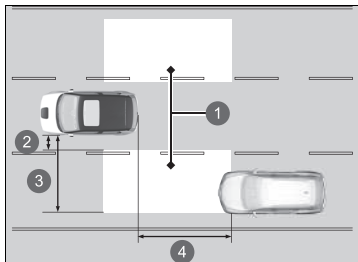



- ① Zone d'alerte
- ② Environ 0,5 m
- ③ Environ 3 m
- ④ Environ 3 m

- Les capteurs radar détectent un véhicule dans la zone d'alerte quand le véhicule se déplace en marche avant à 20 km/h ou plus.

Capteurs radar : sous les coins du pare-chocs arrière

►► Système de surveillance de l'angle mort*

Le système est uniquement destiné à améliorer le confort. Même si un obstacle se trouve dans la zone d'alerte, les cas de figure suivants peuvent se produire.

- Le témoin d'alerte du système de surveillance de l'angle mort peut ne pas s'allumer en raison d'une obstruction (éclaboussures, etc.), même sans que l'interface d'information du conducteur  ne s'affiche.
- Le témoin d'alerte du système de surveillance de l'angle mort (BSI) peut s'allumer même si le message  s'affiche.

Le témoin d'alerte du système de surveillance de l'angle mort peut ne pas s'allumer dans les conditions suivantes :

- Un véhicule ne reste pas en zone d'alerte pendant plus de deux secondes.
- Un véhicule est garé sur une voie latérale.
- La différence de vitesse entre le véhicule conduit et le véhicule dépassé est supérieure à 10 km/h.
- Un objet non détecté par les capteurs radar approche ou dépasse le véhicule.
- Un véhicule se trouvant dans la voie adjacente est une motocyclette ou un autre véhicule de petite taille.

Il est possible de désactiver l'alerte sonore ou toutes les alertes du système de surveillance de l'angle mort par le biais de l'écran audio/information.

 **Fonctions personnalisées** P. 327

■ Lorsque le système détecte un véhicule

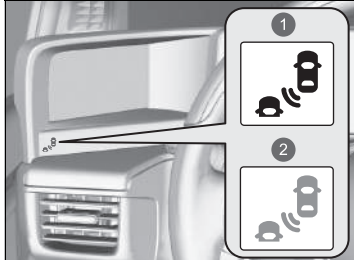

- 1 S'allume
- 2 Clignote

Indicateur d'alerte du système de surveillance de l'angle mort (BSI) : Situé sous l'écran du système de rétroviseur-caméra latéral.

S'allume lorsque :

- Un véhicule pénètre dans la zone d'alerte par derrière pour dépasser votre véhicule avec une différence de vitesse ne dépassant pas 50 km/h par rapport à votre véhicule.
- Le véhicule conduit dépasse un autre véhicule avec une différence de vitesse ne dépassant pas 20 km/h par rapport à celui-ci.

Clignote et un signal sonore retentit lorsque :

Le levier du clignotant est déplacé dans la direction du véhicule détecté. Le signal sonore retentit trois fois.

☒ Système de surveillance de l'angle mort*

Le système de surveillance de l'angle mort peut être affecté quand :

- Des objets (glissières, poteaux, arbres, etc.) sont détectés.
- Un objet qui ne reflète pas correctement les ondes radio, p. ex. une moto, se situe dans la zone d'alerte.
- La conduite a lieu sur une route sinueuse.
- Un véhicule se déplace d'une voie éloignée vers la voie adjacente.
- Le système capte des interférences électriques externes.
- Le pare-chocs arrière ou les capteurs n'ont pas été réparés correctement ou le pare-chocs arrière a été déformé.
- L'orientation des capteurs a été modifiée.
- Le temps est mauvais (pluie, neige et brouillard).
- Dans un virage à une intersection.
- La conduite a lieu sur une route accidentée.
- Lors d'un virage serré qui incline légèrement le véhicule.



Pour un fonctionnement correct du système de surveillance de l'angle mort (BSI) :

- Toujours garder la zone située autour du coin du pare-chocs arrière propre.
- Ne pas couvrir la zone située autour du coin du pare-chocs arrière d'étiquettes ou d'autocollants de quelque sorte que ce soit.
- Consulter un concessionnaire dans le cas où les capteurs radar ou la zone située autour du coin du pare-chocs arrière doivent être réparés ou si cette dernière a subi des chocs importants.

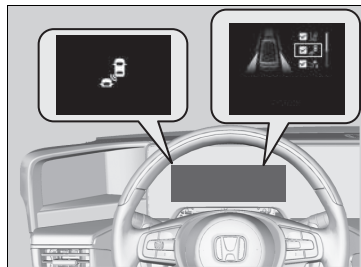
■ Activation et désactivation du système de surveillance de l'angle mort (BSI)



Lors de l'activation et la désactivation du système de surveillance de l'angle mort (BSI), effectuer les opérations suivantes.

1. Appuyer sur la touche  au volant.
2. Tourner la molette de sélection gauche et sélectionner **Système d'assistance de sécurité**, puis appuyer sur la molette de sélection gauche.
3. Tourner la molette de sélection gauche et sélectionner **Système de surveillance de l'angle mort (BSI)**, puis appuyer sur la molette de sélection gauche.
 - ▶ Le message apparaît sur l'interface d'information du conducteur lorsque le système est activé ou désactivé.
 - ▶ Une coche apparaît dans la case et la couleur du symbole  passe au vert lorsque le système est activé. La coche disparaît et la couleur du symbole  passe au gris lorsque le système est désactivé.

▶▶ Activation et désactivation du système de surveillance de l'angle mort (BSI)

Il est également possible d'activer et désactiver le système à partir de l'écran Audio/Informations.

▶▶ Activation et désactivation du système d'assistance au conducteur P. 326

Honda Sensing est un système d'assistance au conducteur qui utilise trois types de capteurs différents :

Un capteur radar situé dans la grille avant, une caméra du capteur avant montée du côté intérieur du pare-brise, derrière le rétroviseur, les capteurs sonar situés dans les pare-chocs avant et arrière.

Honda Sensing dispose des fonctions suivantes.

■ Les fonctions qui ne nécessitent pas l'utilisation du commutateur pour être activées

- Système de freinage automatique d'urgence (CMBS) ➤ P. 430
- Commande de freinage à basse vitesse ➤ P. 441
- Système de détection du changement de voie ➤ P. 478
- Système de notification de changement de voie de la voiture devant ➤ P. 484
- Système de reconnaissance des panneaux de signalisation ➤ P. 488

■ Les fonctions qui nécessitent l'utilisation du commutateur pour être activées

- Régulateur de vitesse adaptatif (ACC) avec maintien de distance de sécurité à basse vitesse ➤ P. 447
- Système d'assistance au maintien dans la voie de circulation (LKAS) ➤ P. 467

Commutateurs de fonctionnement de l'ACC avec maintien de distance de sécurité à basse vitesse/LKAS

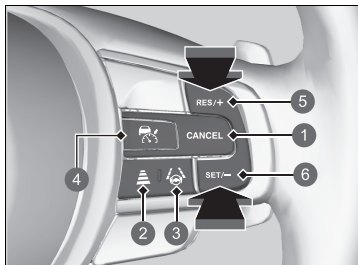

- ① Touche **CANCEL**
- ② Touche d'intervalle
- ③ Touche **LKAS**
- ④ Touche
- ⑤ Touche **RES/+**
- ⑥ Touche **SET/-**

■ Touche

Appuyer pour activer le mode veille de l'ACC avec maintien de distance de sécurité à basse vitesse. Ou appuyer pour annuler ce système.

■ Touche **LKAS**

Appuyer pour activer le mode veille du système d'assistance au maintien dans la voie de circulation. Ou appuyer pour annuler ce système.

■ Touche **RES/+**/**SET/-**

Appuyer sur **RES/+** pour relancer l'ACC avec maintien de distance de sécurité à basse vitesse ou augmenter la vitesse du véhicule.

Appuyer sur **SET/-** pour régler l'ACC avec maintien de distance de sécurité à basse vitesse ou réduire la vitesse du véhicule.

■ Touche d'intervalle

Appuyer pour modifier l'intervalle de maintien de distance de l'ACC avec maintien de distance de sécurité à basse vitesse.

■ Touche **CANCEL**

Appuyer pour annuler l'ACC avec maintien de distance de sécurité à basse vitesse.

Contenu de l'interface d'information du conducteur

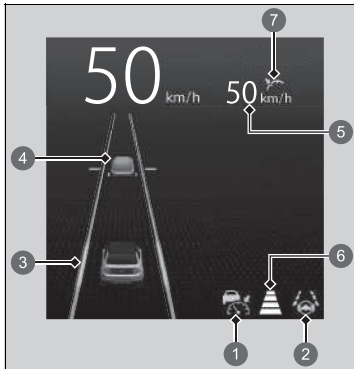

L'état actuel de l'ACC avec maintien de distance de sécurité à basse vitesse et du LKAS peut être affiché.

① Indique que l'ACC avec maintien de distance de sécurité à basse vitesse est prêt à être activé.

- Vert : Le système est activé.
- Blanc : Le système est en veille.
- Orange : Le système présente une anomalie.

② Indique que le système d'assistance au maintien dans la voie de circulation est prêt à être activé.

- Vert : Le système est activé ou en veille.
- Orange : Le système présente une anomalie.

③ Indique que le système d'assistance au maintien dans la voie de circulation est activé.

④ Indique si l'ACC avec maintien de distance de sécurité à basse vitesse a ou non détecté le véhicule qui précède.

⑤ Indique que l'ACC avec maintien de distance de sécurité à basse vitesse affiche la vitesse définie du véhicule.

⑥ Indique que l'ACC avec maintien de distance de sécurité à basse vitesse affiche l'intervalle défini du véhicule.

⑦ Indique que l'ACC avec maintien de distance de sécurité à basse vitesse affiche le statut de réglage.

- Vert : Le système est activé.
- Gris : Le système n'est pas activé.

Système de freinage automatique d'urgence (CMBS)

Il peut assister le conducteur en cas de risque de collision avec un véhicule, un piéton ou un cycliste (vélo en mouvement) détecté à l'avant. Le système de prévention des collisions par freinage est conçu pour émettre un avertissement lorsqu'une collision potentielle est identifiée, ainsi que pour vous aider à réduire la vitesse, à éviter des collisions et à réduire au minimum leur gravité.

📺 Système de freinage automatique d'urgence (CMBS)

Pour les instructions sur la bonne méthode de manipulation du capteur radar, se reporter à la page suivante.

📺 **Capteur radar** P. 496

Les informations relatives à la caméra équipée de ce système sont à la disposition de l'utilisateur.

📺 **Caméra du capteur avant** P. 494

Rappels importants concernant la sécurité

Le système CMBS est conçu pour réduire la gravité d'une collision inévitable. Il ne permet pas d'empêcher une collision, ni d'arrêter le véhicule automatiquement. Il demeure de la responsabilité du conducteur d'actionner la pédale de frein et le volant en fonction des conditions de conduite.

Le système CMBS peut ne pas être activé ou ne pas détecter un véhicule situé devant dans certaines circonstances :

📺 **Conditions de déclenchement et limites du système CMBS** P. 435

■ Fonctionnement du système

Quand l'utiliser

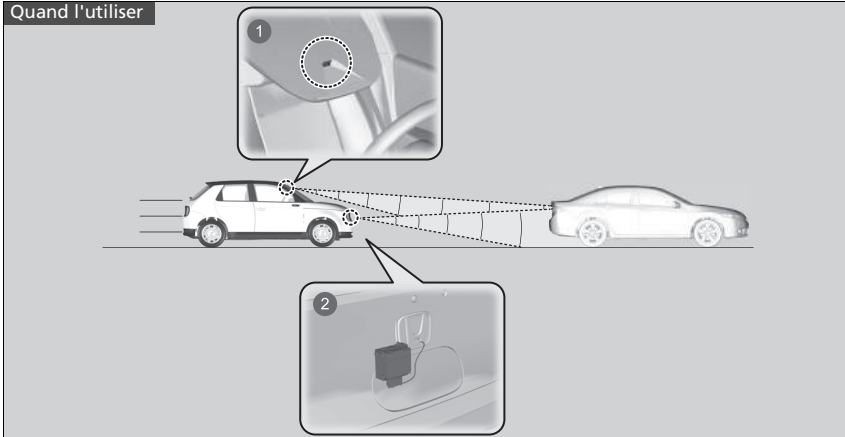

- 1 La caméra se situe derrière le rétroviseur.
- 2 Le capteur radar se trouve au niveau de la grille avant.

Le système commence à surveiller la route à l'avant du véhicule lorsque sa vitesse est d'environ 5 km/h et qu'un véhicule, un piéton ou un vélo en mouvement se trouve devant.

☒ Système de freinage automatique d'urgence (CMBS)

Lorsque le CMBS s'active, il peut automatiquement appliquer le frein. Il s'annule lorsque le véhicule s'arrête ou si aucune collision potentielle n'est déterminée.

Le système CMBS est activé dans les cas suivants :

- La différence de vitesse entre le véhicule et un autre véhicule, un piéton ou un vélo en mouvement détecté à l'avant atteint 5 km/h ou plus et il existe un risque de collision.
- La vitesse du véhicule est inférieure ou égale à environ 100 km/h et le système estime qu'il existe un risque de collision avec :
 - Un véhicule arrivant en sens inverse ou à l'arrêt est détecté devant vous.
 - Un piéton ou un vélo en mouvement est détecté devant vous.
- La vitesse du véhicule est supérieure à 100 km/h et le système détecte un risque de collision avec un véhicule circulant dans la même direction.

Le système CMBS se désactive lorsque le véhicule s'arrête ou si aucune collision potentielle n'est détectée.

■ Lors de l'activation du système

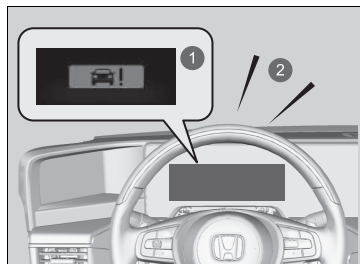

- ① Alertes visuelles
- ② Alerte sonore

Le système émet des alertes visuelles et sonores en cas de risque de collision et s'arrête si la collision est évitée.

- Prendre les mesures appropriées pour éviter toute collision (freiner, changer de voie, etc.)

Au premier niveau d'alerte de collision du système, il est possible, par le biais des options de l'écran audio/information, de modifier la distance entre véhicules (**Loin/Normal/Proche**) à laquelle les alertes seront déclenchées.

- **Fonctions personnalisées** P. 327

►► Lors de l'activation du système

La caméra du système CMBS est également conçue pour détecter les piétons.

Cependant, il est possible que cette fonction de détection des piétons ne soit pas activée ou qu'elle ne détecte pas les piétons à l'avant du véhicule dans certaines circonstances. Se reporter aux conditions relatives aux limites de détection des piétons dans la liste.

- **Conditions de déclenchement et limites du système CMBS** P. 435

Niveaux d'alerte de collision

Le système comporte trois niveaux d'alerte dans le cas d'une éventuelle collision. Toutefois, selon les circonstances, il est possible que le système CMBS ne puisse pas passer par tous les niveaux avant d'activer le dernier niveau.

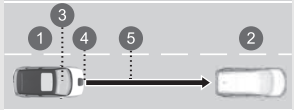
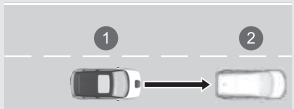
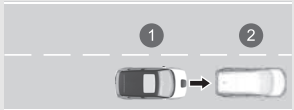

Distance entre les véhicules	CMBS		
	Le capteur radar détecte un véhicule	AVERTISSEMENTS sonores et visuels	Arrêt
Niveau un 	Il existe un risque de collision avec le véhicule situé devant.	En mode Loin , les alertes visuelles et sonores s'allument à une distance plus éloignée du véhicule précédent qu'en mode Normal , et sur Proche , à une distance plus courte qu'en mode Normal .	—
Niveau deux 	Le risque de collision est accru, le délai de réponse est réduit.	Alertes sonores et visuelles.	Léger freinage
Niveau trois 	Le système CMBS détermine que la collision est inévitable.		Freinage ferme

- ❶ Votre véhicule
- ❷ Véhicule situé devant
- ❸ Loin
- ❹ Normal
- ❺ Proche

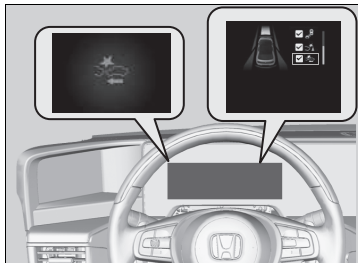
■ Activation et désactivation du système CMBS



Lors de l'activation et la désactivation du système de prévention des collisions par freinage, effectuer les opérations suivantes.

1. Appuyer sur la touche  au volant.
2. Tourner la molette de sélection gauche et sélectionner **Système d'assistance de sécurité**, puis appuyer sur la molette de sélection gauche.
3. Tourner la molette de sélection gauche et sélectionner **Système de prévention des collisions par freinage**, puis appuyer sur la molette de sélection gauche.
 - Le message apparaît sur l'interface d'information du conducteur lorsque le système est activé ou désactivé.
 - Une coche apparaît dans la case et la couleur du symbole  passe au vert lorsque le système est activé. La coche disparaît et la couleur du symbole  passe au gris lorsque le système est désactivé.

Le CMBS s'active à chaque activation du système d'alimentation, même s'il était désactivé lors de la dernière utilisation du véhicule.

►► Système de freinage automatique d'urgence (CMBS)

Le système CMBS peut être coupé automatiquement et le témoin d'assistance de sécurité peut s'allumer et rester allumé dans certaines conditions :

► Conditions de déclenchement et limites du système CMBS P. 435

Lorsque le CMBS est activé, il continue à fonctionner même si la pédale d'accélérateur est partiellement enfoncée. Cependant, il sera désactivé si la pédale d'accélérateur est enfoncée à fond.

►► Activation et désactivation du système CMBS

Il est également possible d'activer et désactiver le système à partir de l'écran Audio/Informations.

► Activation et désactivation du système d'assistance au conducteur P. 326

■ Conditions de déclenchement et limites du système CMBS

Le système peut s'éteindre automatiquement et le témoin d'assistance de sécurité (gris) peut s'allumer dans certaines circonstances. Quelques exemples de ces circonstances sont répertoriés ci-dessous. D'autres circonstances peuvent réduire certaines des fonctions CMBS.

📷 Caméra du capteur avant P. 494

■ Conditions environnementales

- Conduite par mauvais temps (pluie, brouillard, neige, etc.).
- Un passage soudain de l'ombre à la lumière, ou inversement, comme lors d'une entrée ou d'une sortie de tunnel.
- Il y a peu de contraste entre les objets et l'arrière-plan.
- Conduite lorsque le soleil est bas (par ex. à l'aube ou au crépuscule).
- Une forte lumière est réfléchi sur les piétons, les vélos en mouvement ou sur la chaussée.
- Conduite à l'ombre des arbres, des bâtiments, etc.
- Les objets ou structures sur la chaussée sont confondus avec des véhicules ou des piétons.
- Reflets à l'intérieur du pare-brise dans l'habitacle.
- En conduite de nuit ou dans un lieu sombre comme un tunnel (en raison du faible éclairage, il est possible que les piétons, les vélos en mouvement ou les autres véhicules ne soient pas détectés).

■ Conditions difficiles sur la route

- Conduite sur chaussée enneigée ou humide (marquage au sol masqué, traces de véhicules, reflet des feux, éclaboussures de la route, contraste élevé).
- Conduite sur des routes sinueuses.
- La route est vallonnée ou le véhicule s'approche d'un sommet de côte.

Conduite sur une voie étroite en acier ou autre surface où des objets reflètent fortement les ondes radio sur les véhicules, les piétons ou les vélos en mouvement.

■ Conditions de fonctionnement du véhicule

- Les verres des phares sont sales ou les phares ne sont pas bien réglés.
- L'extérieur du pare-brise est obstrué par des saletés, de la boue, des feuilles, de la neige humide, etc.
- Le pare-brise est embué à l'intérieur.
- Mauvais état des pneus ou des roues (taille incorrecte, taille ou construction non homogène, pneus sous ou surgonflés, etc.).
- Lorsque les pneumatiques sont équipés de chaînes à neige.
- Le véhicule est incliné en raison d'une charge lourde ou de modifications de la suspension.
- La température de la caméra devient trop élevée.
- Conduite avec le frein de stationnement électrique serré.
- Le capteur radar sur la calandre avant est sale.
- Le véhicule tracte une remorque.
- En conduite de nuit ou dans un endroit sombre (par ex., un tunnel) avec les phares éteints.

■ Limites de détection

- Un véhicule, un vélo en mouvement ou un piéton traverse brusquement devant vous.
- La distance par rapport au véhicule, au vélo en mouvement ou au piéton situé devant est trop courte.
- Un véhicule se rabat devant vous à vitesse réduite et freine brutalement.
- En cas d'accélération rapide et d'approche à grande vitesse d'un véhicule, d'un vélo en mouvement ou d'un piéton situé devant.
- Le véhicule qui se trouve devant est une moto, une bicyclette, un scooter pour personne à mobilité réduite ou tout autre véhicule de petite taille.
- Des animaux se trouvent devant le véhicule.
- En cas de conduite sur une route sinueuse, il devient difficile pour le capteur de détecter correctement un véhicule situé devant.
- La différence de vitesse entre le véhicule conduit et un véhicule, un vélo en mouvement ou un piéton situé devant est très importante.
- Le véhicule qui vous précède, un véhicule arrivant en sens inverse, un piéton ou un vélo en mouvement vous coupe brusquement la route ou se met devant vous.
- Un autre véhicule se dirige soudainement vers vous à une intersection, etc.

- Le véhicule conduit croise brusquement un véhicule arrivant en sens inverse.
- Le véhicule conduit roule sur un pont de fer étroit.
- Lorsque le véhicule de tête ralentit brusquement.
- Le vélo est arrêté.
- Le véhicule arrivant en sens inverse ou le véhicule qui vous précède est sur le côté.
- Lorsqu'un piéton ou un vélo traverse la route trop rapidement.
- Un piéton ou un vélo approche en sens opposé.
- Lorsqu'un piéton ou un vélo se confond avec l'arrière-plan, empêchant le système de les reconnaître.
- Lorsque plusieurs piétons ou vélos sont en mouvement en groupe devant vous.
- Lorsqu'un piéton pousse une poussette ou un vélo.
- Le véhicule venant en sens inverse ou le véhicule situé devant n'est pas éclairé dans l'obscurité.

Limites uniquement applicables à la détection des piétons

- Lorsque plusieurs personnes marchent côte à côte devant le véhicule.
- Les éléments environnants ou les affaires du piéton modifient sa forme et empêchent le système de reconnaître qu'il s'agit d'un piéton.
- Lorsque le piéton mesure moins d'un mètre ou plus de deux mètres.
- Lorsqu'un piéton est penché ou accroupi, a les mains levées ou est en train de courir.
- Lorsque la caméra ne peut pas détecter correctement la présence d'un piéton en raison d'une forme inhabituelle (bagage à la main, posture, taille).

■ Exemples d'autres limitations du fonctionnement ou de la détection du système

- Lorsque le véhicule situé devant est un deux-roues, un fauteuil roulant ou autre véhicule de taille spéciale.
- Lorsque le véhicule qui vous précède, le véhicule venant en sens inverse, un piéton ou un vélo en mouvement ne sont pas devant le véhicule.
- La distance entre votre véhicule et le véhicule qui vous précède, le véhicule venant en sens inverse, un piéton ou un vélo en mouvement devant vous est conséquente.
- Lorsque le véhicule ou le vélo en mouvement situé devant vous ralentit brusquement.
- Lorsque vous vous approchez du véhicule devant vous, du véhicule venant en sens inverse, des piétons ou des vélos en mouvement tout en accélérant rapidement ou en utilisant le volant.
- Lorsque le vélo en mouvement est un vélo pour enfant, un vélo pliant, un modèle à trois roues ou un autre vélo doté de petits pneus ou un long vélo comme un tandem.
- Lorsque la caméra ne peut pas détecter correctement la présence d'un piéton en raison d'une forme inhabituelle.

■ Arrêt automatique

Le système CMBS peut être coupé automatiquement et le témoin d'assistance de sécurité (orange) peut s'allumer et rester allumé dans les cas suivants :

- La température au sein du circuit est élevée.
- Conduite sur une route de montagne ou hors-piste, ou sur route sinueuse pendant une période prolongée.
- Une condition de pneumatique anormale est détectée (taille incorrecte, pneu crevé, etc.).
- La caméra derrière le rétroviseur ou la zone autour de la caméra, y compris le pare-brise, est sale.

Une fois que les conditions de l'arrêt du système CMBS se sont améliorées ou ont été éliminées (nettoyage, par exemple), le système se rallume.

■ En cas de faible risque de collision

Le système CMBS peut être activé même si le conducteur a conscience du véhicule situé devant, ou si aucun véhicule n'est situé devant. Quelques exemples :

■ En cas de dépassement

Votre véhicule s'approche d'un véhicule situé devant et vous changez de voie pour doubler.

■ A une intersection

Votre véhicule double ou s'approche d'un autre véhicule qui tourne à gauche ou à droite.

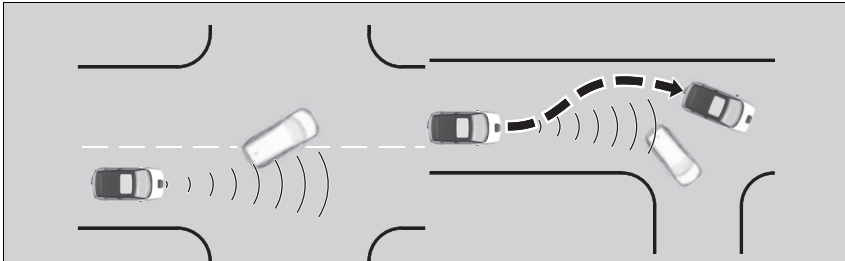

⚠ Système de freinage automatique d'urgence (CMBS)

Faire vérifier le véhicule par un concessionnaire en cas de comportement anormal du système (par ex., le message d'avertissement apparaît trop souvent).

■ Dans un virage

Lors de la conduite dans les virages, votre véhicule se retrouve face à un véhicule roulant en sens inverse.

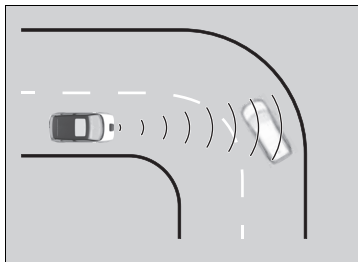

■ Sous un pont bas à grande vitesse

Le véhicule circule sous un pont bas ou étroit à grande vitesse.

■ Ralentisseurs, travaux routiers, voies ferrées, objets sur la route, etc.

Le véhicule circule sur des ralentisseurs, des plaques en acier, etc., ou s'approche d'une voie ferrée ou d'éléments situés le long de la route (tels que panneaux de signalisation, glissières de sécurité) dans un virage, ou bien de véhicules à l'arrêt et de murs lors des manœuvres de stationnement.

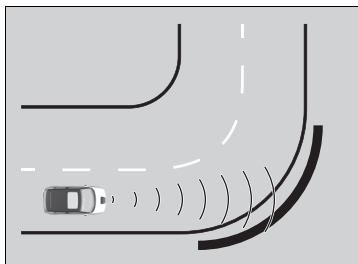

Commande de freinage à basse vitesse

Le système de commande de freinage à basse vitesse a trois fonctions : Le freinage à basse vitesse, la commande d'accélération du système de prévention des collisions et la commande d'accélération du système de prévention des collisions arrière.

A l'aide de capteurs sonar situés sur les pare-chocs avant et arrière, le véhicule détecte s'il existe un risque de collision avec un mur ou un autre obstacle quand on appuie sur l'accélérateur trop fortement, et le système contribue à éviter les collisions et à réduire les dommages provoqués par des impacts en limitant la puissance émise par le système électrique.

ⓘ Commande de freinage à basse vitesse

⚠ ATTENTION

Le système de commande de freinage à basse vitesse ne peut pas éviter les collisions ou réduire les dommages dus aux collisions chaque fois que l'accélérateur a été enfoncé accidentellement ou avec trop de force.

Dépendre de manière excessive de ce système peut entraîner une collision et des blessures graves, voire mortelles.

Il incombe au conducteur de toujours vérifier la position du levier de vitesse, l'emplacement de la pédale et les alentours et d'utiliser le véhicule en toute sécurité.

Si le véhicule est piégé sur un passage à niveau, il est possible que le système détecte la barrière roulante comme étant un obstacle et qu'il s'active. Si cela se produit, le système de freinage à basse vitesse se désactive automatiquement après un certain laps de temps après l'arrêt, il est donc possible de continuer à avancer. Si la commande d'accélération du système de prévention des collisions est activée, continuer à appuyer calmement sur l'accélérateur ou appuyer sur l'accélérateur une fois de plus, puis ouvrir la barrière roulante.

Si le système est activé par des trottoirs/bordures de stationnement ou des différences de niveau sur la route et il s'avère impossible de se garer ou de les éviter, désactiver le système.

■ Fonctionnement du système

Fonction de freinage à basse vitesse

La fonction de freinage à basse vitesse fournit une alerte visuelle et sonore lorsque le véhicule se déplace entre environ 2 et 10 km/h et s'il existe un risque de collision avec un mur ou un autre obstacle. Elle fournit également une assistance au freinage.

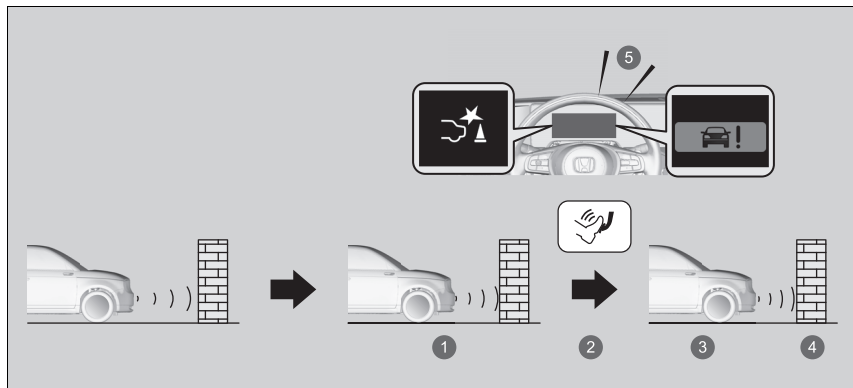

- ① Début du freinage d'urgence
- ② Frein
- ③ Arrêt
- ④ Arrêter le frein une fois la position stationnaire maintenue
- ⑤ Alerte sonore

► Commande de freinage à basse vitesse

Pour savoir comment manipuler correctement les capteurs radar, se reporter à la page suivante.

► Capteurs de sondeur P. 497

Pour empêcher le système de s'activer quand il n'est pas requis, toujours le désactiver pendant l'entretien du véhicule, lors de son chargement sur des navires, des camions, etc., ou si un dynamomètre de châssis ou des rouleaux libres sont utilisés pour une inspection.

Ne pas modifier la suspension. Le système pourrait ne pas fonctionner correctement.

Utiliser toujours des pneus en suivant les recommandations de taille et de type, de marque et d'usure. Si ces caractéristiques diffèrent, le système risque de ne pas fonctionner correctement.

Commande d'accélération du système de prévention des collisions et commande d'accélération du système de prévention des collisions arrière

Lorsque le véhicule est arrêté ou se déplace à moins de 10 km/h et un obstacle tel qu'un mur se trouve à proximité de l'avant ou de l'arrière du véhicule, si l'accélérateur est enfoncé plus fortement que nécessaire, le système informe le conducteur avec une alerte visuelle et sonore. Dans le même temps, le système permet d'éviter tout mouvement brusque vers l'avant ou l'arrière en limitant la puissance du système, puis le frein à basse vitesse s'active.

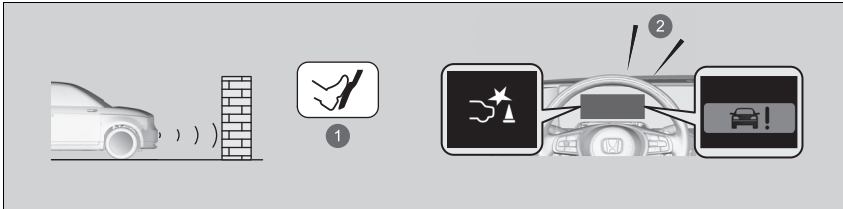

- ① Pression accidentelle sur l'accélérateur/limitation de la puissance du système
- ② Alerte sonore

La commande d'accélération du système de prévention des collisions et la commande d'accélération du système de prévention des collisions arrière ne s'activent pas dans les situations suivantes.

En marche avant :

Sur une pente raide ou si le levier de vitesse est sur la position **P**, **R** ou **N**.

En marche arrière :

Sur une pente raide ou si le levier de vitesse est sur une position autre que **R**.



- Lorsque le système de capteurs de stationnement est réglé sur désactivé pour l'arrière uniquement.

➤ **Désactivation de tous les capteurs arrière** P. 516

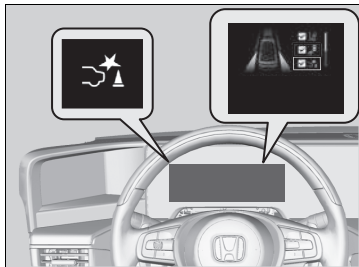
■ Activation et désactivation du système



Lors de l'activation et de la désactivation du système de commande de freinage à basse vitesse, procéder comme suit.

1. Appuyer sur la touche  au volant.
2. Tourner la molette de sélection gauche et sélectionner **Système d'assistance de sécurité**, puis appuyer sur la molette de sélection gauche.
3. Tourner la molette de sélection gauche et sélectionner **Commande de freinage à basse vitesse**, puis appuyer sur la molette de sélection gauche.
 - Le message apparaît sur l'interface d'information du conducteur lorsque le système est activé ou désactivé.
 - Une coche apparaît dans la case et la couleur du symbole  passe au vert lorsque le système est activé. La coche disparaît et la couleur du symbole  passe au gris lorsque le système est désactivé.

Le système de commande de freinage à basse vitesse s'active à chaque mise en marche du système d'alimentation, même s'il était désactivé lors de la dernière utilisation du véhicule.

►► Activation et désactivation du système

Il est également possible d'activer et désactiver le système à partir de l'écran Audio/Informations.

► Activation et désactivation du système d'assistance au conducteur P. 326

Le système de commande de freinage à basse vitesse peut se désactiver temporairement après le rebranchement de la batterie 12 V.

Le système s'active automatiquement lorsque le véhicule s'est déplacé à plus de 20 km/h pendant un certain temps. Si le système ne s'active pas, faire contrôler le véhicule par un concessionnaire.

■ Conditions d'annulation

Conditions d'activation de la commande d'accélération du système de prévention des collisions et de la commande d'accélération du système de prévention des collisions arrière.

- Lorsque l'accélérateur n'est plus enfoncé.
- Lorsque l'accélérateur est enfoncé pendant environ quatre secondes.
- Lorsque la pédale de frein est enfoncée.
- Lorsque le volant est tourné et une collision évitée.

Conditions de désactivation de la fonction de freinage à basse vitesse.

- Un certain temps s'est écoulé depuis l'activation.

■ Conditions et limitations du système de commande de freinage à basse vitesse

Le système risque de ne pas fonctionner correctement dans les conditions suivantes :

■ Exemples d'obstacles que le capteur sonar ne peut pas détecter

- Obstacles qui ne reflètent pas bien les ondes sonores, comme des personnes, de la neige, du tissu, des éponges, etc.
- Obstacles fins tels que des clôtures, des vélos, des panneaux de signalisation, etc.
- Obstacles courts ou petits.
- Obstacles immédiatement devant le pare-chocs.
- Objets en déplacement ou obstacles qui apparaissent soudainement sur la route.

☒ Conditions d'annulation

Après que le système de freinage à basse vitesse et la commande d'accélération du système de prévention des collisions se sont activés une fois, ils ne s'activeront plus pour le même obstacle.

Ils peuvent être réactivés après avoir conduit pendant un certain temps après la dernière activation.

Le système de freinage à basse vitesse et la commande d'accélération du système de prévention des collisions (arrière) s'activent séparément lors du déplacement en marche avant et en marche arrière. (Par exemple, s'ils s'activent lors du déplacement en marche avant, ils peuvent se réactiver immédiatement lors du passage en marche arrière.)

Toutefois, si le système de freinage à basse vitesse a été activé, pour réactiver la commande d'accélération du système de prévention des collisions, il est nécessaire de conduire pendant un certain temps.

■ **Exemples de situations où le capteur sonar ne peut pas détecter les obstacles**

- Le capteur sonar est sale (couvert de neige, d'eau, de boue, etc.).
- Le véhicule est trop chaud ou froid.
- Le volant de direction est tourné brusquement en approchant de l'obstacle obliquement.

■ **Exemples d'autres cas où le système pourrait ne pas fonctionner correctement**

- Le véhicule est incliné en raison de bagages lourds dans l'espace de chargement ou sur les sièges arrière.
- Mauvaises conditions météorologiques comme de la pluie, du brouillard, de la neige, des tempêtes de sable, etc.
- La température/l'humidité ambiante est trop élevée ou basse.
- En descendant une pente très raide.
- A proximité d'autres véhicules avec des capteurs sonar ou autres objets qui émettent des ondes ultrasoniques.

■ **Situations où le système pourrait s'activer même sans risque de collision**

- En passant par un portail étroit ou de petite taille.
- En conduisant sur des surfaces inégales, couvertes d'herbes, ou en présence de marches.
- Quand un pilier ou un mur incliné ressort d'une position élevée.
- Lorsqu'il y a des obstacles à côté de la route.
- En conduisant vers des drapeaux, des rideaux, des branches d'arbre, des barrières de passage à niveau, etc.
- En conduisant sur des routes inondées.

Régulateur de vitesse adaptatif (ACC) avec maintien de distance de sécurité à basse vitesse

Ce système permet de maintenir une vitesse de conduite constante et un intervalle spécifique par rapport au véhicule détecté à l'avant et, si le véhicule détecté s'arrête, il ralentit et stoppe votre véhicule sans maintien du pied sur la pédale de frein ou d'accélérateur.

Lorsque le système ACC avec maintien de distance de sécurité à basse vitesse ralentit votre véhicule en actionnant les freins, les feux stop du véhicule s'allument.

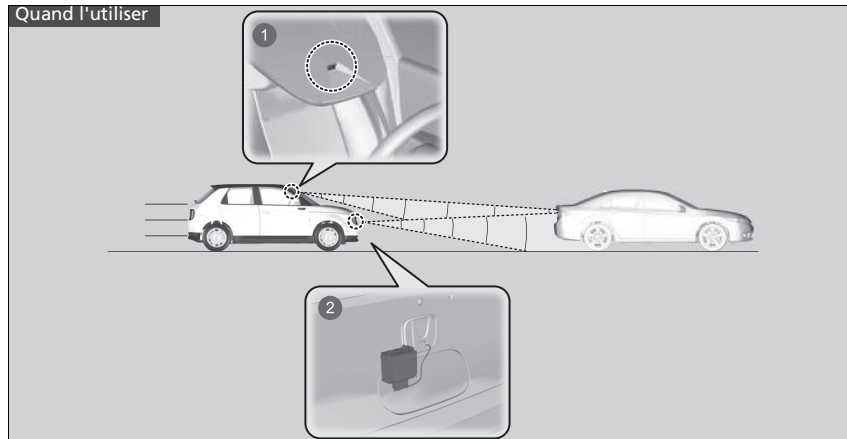

① La caméra se situe derrière le rétroviseur.

② Le capteur radar se trouve au niveau de la grille avant.

Veiller à ne pas heurter le cache du capteur radar. Un impact important pourrait endommager ce dernier.

► Régulateur de vitesse adaptatif (ACC) avec maintien de distance de sécurité à basse vitesse

⚠ ATTENTION

L'utilisation incorrecte de l'ACC avec maintien de distance de sécurité à basse vitesse peut entraîner un accident.

Utiliser l'ACC avec maintien de distance de sécurité à basse vitesse uniquement sur autoroute et dans de bonnes conditions météorologiques.

⚠ ATTENTION

L'ACC avec maintien de distance de sécurité à basse vitesse a une capacité de freinage limitée et pourrait ne pas arrêter votre véhicule à temps pour éviter une collision si un véhicule s'arrête brusquement devant vous.

Toujours se tenir prêt à appuyer sur la pédale de frein si les conditions l'exigent.

Rappel important

Comme tout système, l'ACC avec maintien de distance de sécurité à basse vitesse a des limites. Utiliser la pédale de frein dès que nécessaire et toujours maintenir un intervalle de sécurité adéquat avec les autres véhicules.

Pour les instructions sur la bonne méthode de manipulation du capteur radar, se reporter à la page suivante.

► **Capteur radar** P. 496

- Vitesse du véhicule pour le déclenchement de l'ACC avec maintien de distance de sécurité à basse vitesse : **Le système peut être utilisé lorsqu'un véhicule est détecté devant dans le champ de détection de l'ACC avec maintien de distance de sécurité à basse vitesse.**
Aucun véhicule n'est détecté par l'ACC avec la plage de maintien de distance de sécurité à basse vitesse – L'ACC avec maintien de distance de sécurité à basse vitesse fonctionne à la vitesse minimale de 30 km/h.
- Position du levier de vitesse pour le déclenchement de l'ACC avec maintien de distance de sécurité à basse vitesse : Sur **D**.

■ Comment activer le système

Comment l'utiliser

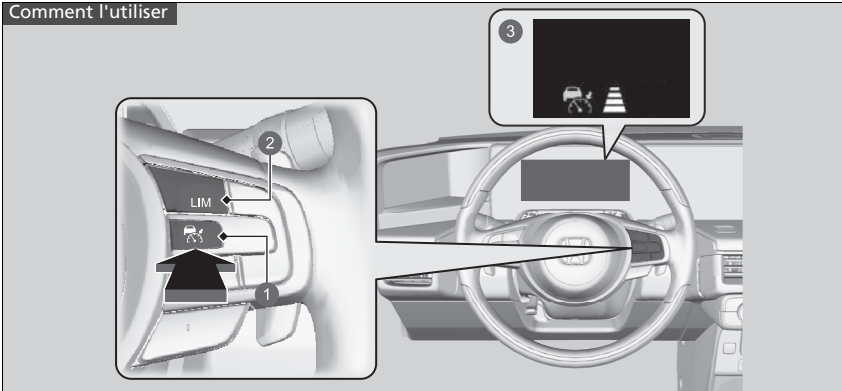

- 1 Touche Appuyer sur la touche au volant.
- 2 Touche **LIM**
Si un témoin différent s'affiche, appuyer sur la touche **LIM** pour passer à l'ACC avec maintien de distance de sécurité à basse vitesse.
- 3 (blanc) est allumé sur la jauge. L'ACC avec maintien de distance de sécurité à basse vitesse est prêt à l'emploi.

⌘ Régulateur de vitesse adaptatif (ACC) avec maintien de distance de sécurité à basse vitesse

Les informations relatives à la caméra équipée de ce système sont à la disposition de l'utilisateur.

➤ **Caméra du capteur avant** P. 494

L'ACC avec maintien de distance de sécurité à basse vitesse risque de ne pas fonctionner correctement dans certaines conditions.

➤ **Conditions et limitations de l'ACC avec maintien de distance de sécurité à basse vitesse** P. 455

Lorsque l'ACC avec maintien de distance de sécurité à basse vitesse n'est pas utilisé : couper le régulateur de vitesse adaptatif en appuyant sur la touche .

Ne pas utiliser l'ACC avec maintien de distance de sécurité à basse vitesse dans les conditions suivantes :

- Sur les routes ayant un trafic intense ou lors d'un trajet avec une circulation en accordéon.
- Sur des routes avec des virages serrés.
- Sur les routes avec des sections à pentes raides car la vitesse réglée du véhicule peut être dépassée en roue libre. Dans de tels cas, l'ACC avec maintien de distance de sécurité à basse vitesse n'actionnera pas les freins pour maintenir la vitesse réglée.
- Sur les routes à péage ou ayant d'autres objets placés entre les voies de circulation, ou dans les parkings ou les installations dotées de voies d'entrée étroites de type service au volant.

Il est possible d'afficher les mesures de la vitesse réglée affichée sur l'interface d'information ou l'écran Audio/Informations pour le conducteur en km/h ou en mph.

➤ **Changement de l'unité** P. 169

➤ **Fonctions personnalisées** P. 327

■ Pour régler la vitesse du véhicule

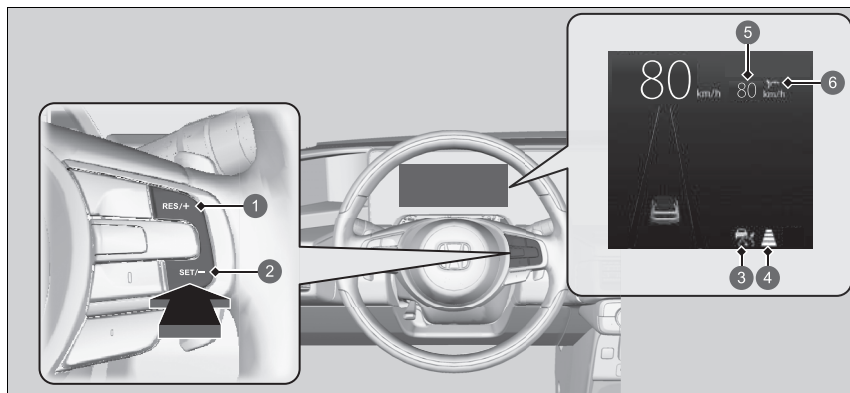

- 1 Touche **RES/+**
- 2 Touche **SET/-**
- 3  (vert)
- 4 Réglage de l'intervalle du véhicule
- 5 Réglage de la vitesse du véhicule
- 6 Etat du réglage (vert)

En roulant à environ 30 km/h ou plus : Retirer le pied de la pédale et appuyer sur le bouton **SET/-** lorsque la vitesse de croisière est atteinte. Aussitôt la touche relâchée, la vitesse réglée devient fixe et l'ACC avec maintien de distance de sécurité à basse vitesse démarre.

En roulant à une vitesse inférieure à 30 km/h ou proche de 30 km/h :

Lorsque le véhicule roule et que la pédale de frein n'est pas enfoncée, l'actionnement du bouton fixe la vitesse réglée à environ 30 km/h quelle que soit vitesse actuelle du véhicule. Si le véhicule est immobilisé, la vitesse du véhicule peut être réglée même lorsque la pédale de frein est enfoncée.

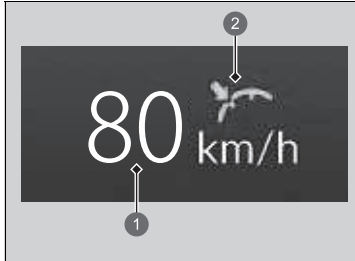

Lorsque l'ACC avec maintien de distance de sécurité à basse vitesse commence à fonctionner, la vitesse réglée apparaît (vert) sur la jauge.

- ❶ Réglage de la vitesse du véhicule (blanc)
- ❷ Etat du réglage (vert)

■ En cours de fonctionnement

■ Un véhicule se trouve devant

L'ACC avec maintien de distance de sécurité à basse vitesse vérifie si un véhicule situé devant vous entre dans son champ de détection. Si un véhicule est détecté, l'ACC avec maintien de distance de sécurité à basse vitesse maintient ou réduit la vitesse réglée de votre véhicule afin de respecter l'intervalle défini entre les deux véhicules.

➤ Pour définir ou changer l'intervalle de maintien de distance P. 459

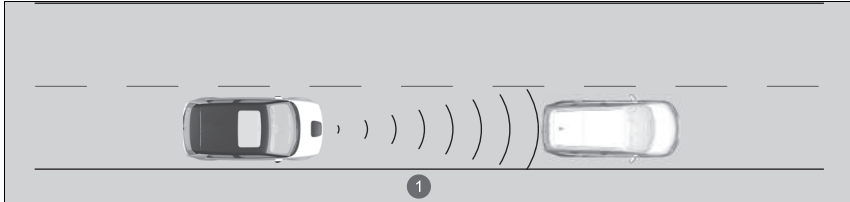

1 Champ de détection de l'ACC avec maintien de distance de sécurité à basse vitesse : 120 m

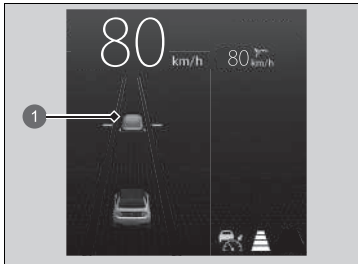

1 L'icône d'un véhicule apparaît sur la jauge.

Lorsqu'un véhicule roulant moins vite que votre vitesse réglée passe ou s'intercale devant le vôtre et est détecté par le radar et la caméra, alors votre véhicule commence à ralentir.

►► En cours de fonctionnement

Si le véhicule situé devant ralentit brutalement ou si un autre véhicule s'intercale devant le vôtre, l'avertisseur sonore retentit et un message apparaît sur l'interface d'information du conducteur.

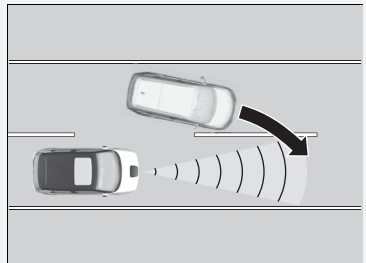

Appuyer sur la pédale de frein et maintenir un intervalle approprié avec le véhicule situé devant.

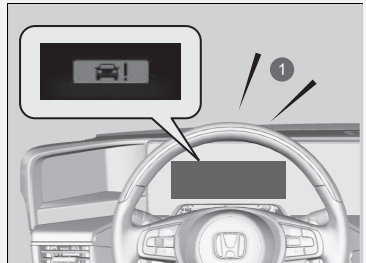

1 Alerte sonore

■ Aucun véhicule ne se trouve devant



Votre véhicule reste à la vitesse réglée sans maintien du pied sur la pédale de frein ou d'accélérateur. Si auparavant, un véhicule détecté devant vous empêchait votre véhicule de rouler à la vitesse réglée, l'ACC avec maintien de distance de sécurité à basse vitesse fait accélérer votre véhicule jusqu'à la vitesse programmée, puis maintient cette vitesse.

■ Lorsque la pédale d'accélérateur est enfoncée

Il est possible d'augmenter provisoirement la vitesse du véhicule. Dans ce cas, aucune alerte audible ou visuelle n'est émise, même si un véhicule se trouve dans le champ de détection de l'ACC avec maintien de distance de sécurité à basse vitesse.

L'ACC avec maintien de distance de sécurité à basse vitesse reste activé jusqu'à ce qu'il soit annulé. Lorsque la pédale d'accélérateur est relâchée, le système revient à la vitesse appropriée pour maintenir l'intervalle de distance tant que le véhicule situé devant reste dans le champ de détection de l'ACC avec maintien de distance de sécurité à basse vitesse.

☒ En cours de fonctionnement

Même si l'intervalle par rapport au véhicule détecté devant est court, l'ACC avec maintien de distance de sécurité à basse vitesse peut faire accélérer le véhicule dans les conditions suivantes :

- Le véhicule situé devant roule pratiquement à la même vitesse ou plus vite.
- Un véhicule se rabat devant à une vitesse supérieure, et l'intervalle de distance entre les deux véhicules s'étend progressivement.

Il est également possible de configurer le système pour qu'un bip retentisse lorsqu'un véhicule détecté devant vous entre dans le champ de détection de l'ACC avec maintien de distance de sécurité à basse vitesse. Changer le réglage du **Bip de détection véhicule proche ACC**.

☒ **Fonctions personnalisées** P. 327

Limites

Il faudra éventuellement utiliser le frein pour maintenir un intervalle de sécurité lorsque l'ACC avec maintien de distance de sécurité à basse vitesse est activé. En outre, l'ACC avec maintien de distance de sécurité à basse vitesse risque de ne pas fonctionner correctement dans certaines conditions.

☒ **Conditions et limitations de l'ACC avec maintien de distance de sécurité à basse vitesse** P. 455

■ **Le véhicule détecté devant vous est dans le champ de détection de l'ACC avec maintien de distance de sécurité à basse vitesse et ralentit jusqu'à l'arrêt**

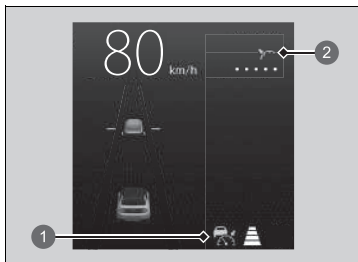

- 1 Témoin du régulateur de vitesse adaptatif (ACC) avec maintien de distance de sécurité à basse vitesse (vert)
- 2 Etat du réglage (vert)

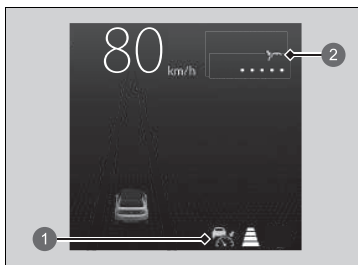

- 1 Témoin du régulateur de vitesse adaptatif (ACC) avec maintien de distance de sécurité à basse vitesse (vert)
- 2 Etat du réglage (vert)

Le véhicule s'arrête également de manière automatique. Le message  apparaît sur la jauge.

Lorsque le véhicule qui vous précède redémarre, l'icône du véhicule clignote sur la jauge. Si la touche **RES/+** ou **SET/-** est enfoncée, ou si la pédale d'accélérateur est actionnée, alors l'ACC avec maintien de distance de sécurité à basse vitesse fonctionne de nouveau à la vitesse réglée précédemment.

Si aucun véhicule ne vous précède avant de reprendre la conduite, appuyer sur la pédale d'accélérateur réactivera l'ACC avec maintien de distance de sécurité à basse vitesse selon la vitesse réglée précédemment.

►► En cours de fonctionnement

⚠ ATTENTION

Sortir d'un véhicule arrêté alors que l'ACC avec maintien de distance de sécurité à basse vitesse fonctionne peut entraîner le déplacement du véhicule sans commande du conducteur.

Si un véhicule se déplace sans commande du conducteur, cela risque de provoquer un accident et d'entraîner de graves blessures, voire la mort.

Ne jamais sortir d'un véhicule si celui-ci a été arrêté par l'ACC avec maintien de distance de sécurité à basse vitesse.

■ Conditions et limitations de l'ACC avec maintien de distance de sécurité à basse vitesse

Le système peut s'arrêter automatiquement et le régulateur de vitesse adaptatif (ACC) avec maintien de distance de sécurité à basse vitesse (orange) s'allume dans certaines conditions. Quelques exemples de ces circonstances sont répertoriés ci-dessous. D'autres conditions peuvent réduire certaines fonctions de l'ACC.

➤ **Caméra du capteur avant** P. 494

■ Conditions environnementales

- Conduite par mauvais temps (pluie, brouillard, neige, etc.).

■ Conditions difficiles sur la route

- Conduite sur chaussée enneigée ou humide (marquage au sol masqué, traces de véhicules, reflet des feux, éclaboussures de la route, contraste élevé).

■ Conditions de fonctionnement du véhicule

- L'extérieur du pare-brise est obstrué par des saletés, de la boue, des feuilles, de la neige humide, etc.
- Mauvais état des pneus ou des roues (taille incorrecte, taille ou construction non homogène, pneus sous ou surgonflés, etc.).
- La température de la caméra devient trop élevée.
- Le frein de stationnement électrique est serré.
- Lorsque la grille avant est sale.
- Le véhicule est incliné en raison d'une charge lourde ou de modifications de la suspension.
- Lorsque les pneumatiques sont équipés de chaînes à neige.

☒ Conditions et limitations de l'ACC avec maintien de distance de sécurité à basse vitesse

Le capteur radar de l'ACC avec maintien de distance de sécurité à basse vitesse est commun au système de freinage automatique d'urgence (CMBS).

➤ **Système de freinage automatique d'urgence (CMBS)** P. 430

Veiller à ce que le cache du capteur radar soit toujours propre.

Ne jamais utiliser de solvants chimiques ou de poudre à polir pour nettoyer le cache du capteur. Utiliser de l'eau ou un détergent doux.

Ne pas placer d'autocollant sur le cache de capteur radar ni remplacer ce dernier.

Si le capteur radar doit être réparé ou déposé, ou bien si le cache de capteur radar est fortement endommagé, désactiver le système en appuyant sur la touche  et confier le véhicule à un concessionnaire.

Faire vérifier le véhicule par un concessionnaire en cas de comportement anormal du système (par ex., le message d'avertissement apparaît trop souvent).

■ Limites de détection

- Un véhicule traverse brusquement devant vous.
- La distance entre votre véhicule et le véhicule devant vous est trop courte.
- Un véhicule se rabat devant vous à vitesse réduite et freine brutalement.
- En cas d'accélération rapide et d'approche du véhicule situé devant à grande vitesse.
- Le véhicule situé devant est une moto, une bicyclette, un scooter pour personne à mobilité réduite ou tout autre véhicule de petite taille.
- Des animaux se trouvent devant le véhicule.
- En cas de conduite sur une route sinueuse, il devient difficile pour le capteur de détecter correctement un véhicule situé devant.

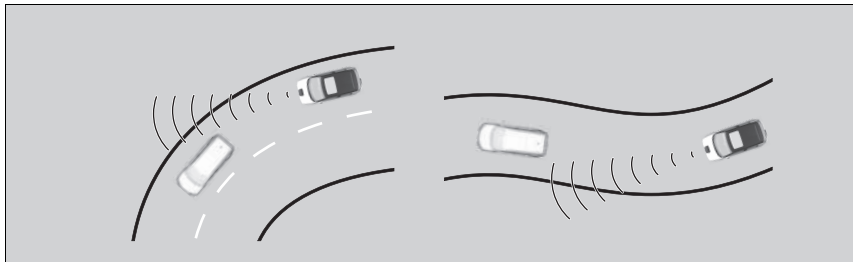

- La différence de vitesse entre le véhicule conduit et le véhicule qui le précède est très importante.
- Un véhicule arrivant en sens inverse se déporte brusquement devant le véhicule conduit.
- Le véhicule conduit croise brusquement un véhicule arrivant en sens inverse.

▣ Conditions et limitations de l'ACC avec maintien de distance de sécurité à basse vitesse

Si l'avant du véhicule est percuté dans l'une des situations suivantes, le capteur radar risque de ne pas fonctionner correctement. Faire contrôler le véhicule par un concessionnaire.

- Le véhicule est entré en contact avec un dos d'âne, une bordure de trottoir, des cales, un talus, etc.
- Le véhicule roule profondément dans l'eau.
- Le véhicule a subi une collision frontale.

- Le véhicule conduit roule sur un pont de fer étroit.



- Lorsque le véhicule qui vous précède freine brusquement.
- Lorsque le véhicule qui vous précède est d'une forme particulière.

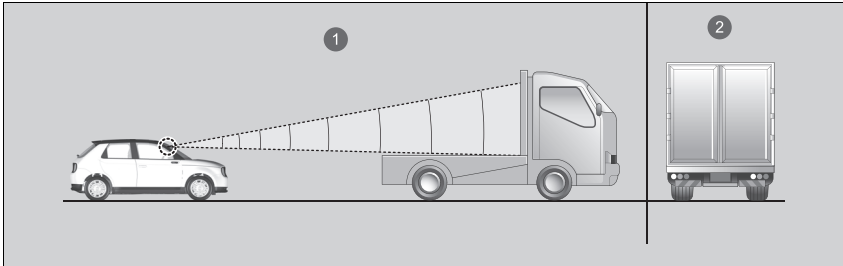

- 1 Le radar détecte la partie supérieure d'un chariot porteur vide.
 - 2 Camionnette, camion-citerne, etc.
- Lorsque votre véhicule ou le véhicule qui vous précède roule sur l'un des bords de la voie.

■ Réglage de la vitesse du véhicule

Augmenter ou diminuer la vitesse du véhicule à l'aide de la touche **RES/+** ou **SET/-** située sur le volant.

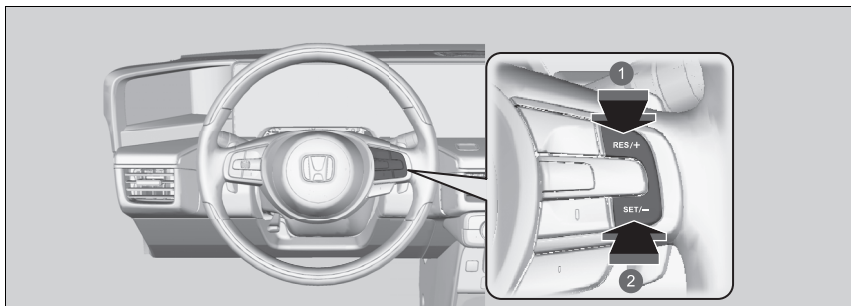

① Pour augmenter la vitesse

② Pour diminuer la vitesse

- A chaque pression du bouton **RES/+** ou **SET/-**, la vitesse du véhicule augmente ou diminue par incréments d'environ 1 km/h.
- Si la touche **RES/+** ou **SET/-** est maintenue enfoncée, la vitesse du véhicule augmente ou diminue respectivement par incréments d'environ 10 km/h.

▣ Réglage de la vitesse du véhicule

Si un véhicule détecté devant vous roule à une vitesse inférieure à la vitesse réglée venant d'être augmentée, le système ACC avec maintien de distance de sécurité à basse vitesse peut ne pas déclencher l'accélération de votre véhicule. Cela permet de maintenir l'intervalle spécifié par rapport au véhicule situé devant.

Lorsque la pédale d'accélérateur est enfoncée et que le bouton **SET/-** est enfoncé puis relâché, la vitesse définie est celle actuellement affichée par le véhicule.

Pour définir ou changer l'intervalle de maintien de distance

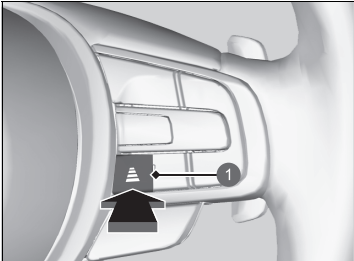





1 Touche d'intervalle

Appuyer sur la touche d'intervalle pour modifier l'intervalle de maintien de distance de l'ACC avec maintien de distance de sécurité à basse vitesse. Chaque fois que la touche est enfoncée, le réglage de l'intervalle de maintien de distance (la distance par rapport au véhicule détecté à l'avant) défile selon le cycle suivant : très long, long, moyen, court.

Déterminer le réglage d'intervalle de maintien de distance le plus adapté aux conditions de conduite. Veiller à observer les spécifications en vigueur au niveau local concernant l'intervalle de maintien de distance.

Plus la vitesse réglée est élevée, plus l'intervalle de maintien de distance devient court, moyen, long ou très long. Voir les exemples suivants pour plus de détails.

Intervalle de maintien de distance		Lorsque la vitesse réglée est de :	
		80 km/h	104 km/h
Courte		24,2 mètres 1,1 s	33,0 mètres 1,1 s
Moyen		33,0 mètres 1,5 s	43,0 mètres 1,5 s
Long		44,0 mètres 2,0 s	57,5 mètres 2,0 s
Extra long		63,5 mètres 2,9 s	83,4 mètres 2,9 s

Quand votre véhicule s'arrête automatiquement car un véhicule détecté devant vous s'est arrêté, l'intervalle entre les deux véhicules varie en fonction du réglage de l'intervalle de l'ACC avec maintien de distance de sécurité à basse vitesse.

►► Pour définir ou changer l'intervalle de maintien de distance

Le conducteur doit, en toutes circonstances, maintenir une distance de freinage suffisante avec le véhicule qui le précède. Il doit également être informé du fait que des intervalles minimaux ou des temps d'espacement sont prévus dans les dispositions du Code de la route applicables localement et qu'il incombe au conducteur de respecter ces lois.

Pour annuler

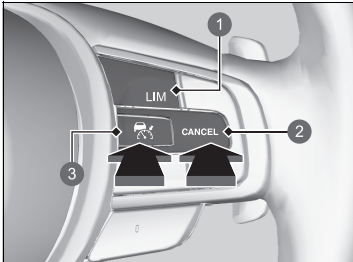

- ① Touche **LIM**
- ② Touche **CANCEL**
- ③ Touche

Pour annuler l'ACC avec maintien de distance de sécurité à basse vitesse, effectuer l'une des actions suivantes :

- Appuyer sur le bouton **CANCEL**.
 - Le témoin (vert) sur la jauge passe au témoin (blanc).
- Appuyer sur la touche .
 - Le témoin (vert) s'éteint.
- Appuyer sur le bouton **LIM**.
- Appuyer sur la pédale de frein pendant que le véhicule roule en marche avant.
 - Le témoin (vert) sur la jauge passe au témoin (blanc).

► Pour annuler

La vitesse réglée ne peut pas être définie ou reprise si l'ACC avec maintien de distance de sécurité à basse vitesse a été désactivé au moyen de la touche . Appuyer sur la touche pour activer le système, puis régler la vitesse désirée.

Reprise de la vitesse réglée précédemment : Après avoir désactivé l'ACC avec maintien de distance de sécurité à basse vitesse, il est possible d'activer le CMBS avec la vitesse réglée précédemment affichée sur le compteur (en gris) en appuyant sur la touche **RES/+**, même si le véhicule est arrêté. Quand le CMBS est désactivé en appuyant sur la touche **CANCEL** ou en appuyant sur la pédale de frein, la vitesse réglée précédemment s'affiche sur le compteur en gris.

En appuyant sur la touche **RES/+**, le CMBS s'active avec la vitesse affichée.

Ensuite, lorsque le témoin blanc s'affiche et que le conducteur appuie sur la touche **RES/+** alors que la vitesse réglée précédemment (en gris) n'est pas affichée, la vitesse actuelle du véhicule est définie comme étant la même que la condition de fonctionnement de la touche **SET/-**.

■ Annulation automatique

Lorsque l'ACC avec maintien de distance de sécurité à basse vitesse est annulé automatiquement, le signal sonore retentit et un message s'affiche sur la jauge. L'une des conditions suivantes peut provoquer l'annulation automatique de l'ACC avec maintien de distance de sécurité à basse vitesse :

- Mauvais temps (pluie, brouillard, neige, etc.).
- Le capteur radar sur la calandre avant est sale.
- Le véhicule situé devant ne peut être détecté.
- Une condition de pneumatique anormale est détectée, ou les pneumatiques patinent.
- Conduite sur une route de montagne ou hors-piste pendant une période prolongée.
- Mouvement brusque du volant.
- Quand le système ABS, VSA ou CMBS est activé.
- Lorsque l'indicateur de système ABS ou VSA s'allume.
- Lorsque le véhicule est arrêté en très forte pente.
- Lorsque vous serrez manuellement le frein de stationnement électrique.
- Lorsque le véhicule détecté dans le champ de détection de l'ACC avec maintien de distance de sécurité à basse vitesse est trop proche de votre véhicule.
- La caméra derrière le rétroviseur ou la zone autour de la caméra, y compris le pare-brise, est sale.
- Lorsque la limite de charge maximale est dépassée.
- Lors de la traversée d'un espace clos, comme un tunnel.

L'annulation automatique de l'ACC avec maintien de distance de sécurité à basse vitesse peut également être déclenchée par les causes suivantes. Dans ces cas, le frein de stationnement électrique est automatiquement serré.

- La ceinture de sécurité du conducteur est détachée lorsque le véhicule est à l'arrêt.
- Le véhicule s'arrête pendant plus de 10 minutes.
- Le système d'alimentation est désactivé.

►► Pour annuler

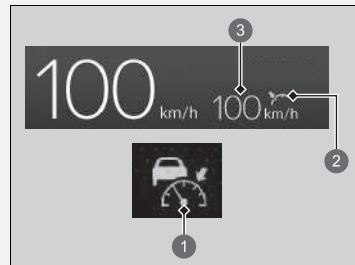

- 1 (blanc)
- 2 État du réglage (gris)
- 3 Vitesse réglée précédemment (gris)

►► Annulation automatique

Même si l'ACC avec maintien de distance de sécurité à basse vitesse a été automatiquement annulé, il est toujours possible de reprendre la vitesse réglée précédemment. Patienter jusqu'à ce que la condition qui a provoqué la désactivation de l'ACC avec maintien de distance de sécurité à basse vitesse disparaisse, puis appuyer sur la touche **RES/+** ou **SET/-**.

Dans les cas suivants, un bip sonore retentit, l'ACC est désactivé, et le message  apparaît sur l'interface d'information du conducteur.

- Le véhicule a appliqué plusieurs fois les freins pour maintenir la vitesse réglée (par exemple, en descendant une longue pente).

■ Fonction de régulateur de vitesse adaptatif intelligent

Fournit une prévision à l'avance en cas de situation d'insertion. Le système détecte lorsqu'un véhicule roulant dans la voie la plus lente adjacente a l'intention de s'insérer devant vous et ajuste la vitesse de votre véhicule à l'avance lorsque l'ACC avec maintien de distance de sécurité à basse vitesse est activé.

■ Fonctionnement du système

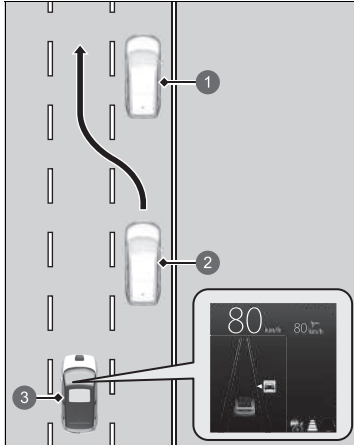

Modèle à conduite à gauche illustré.

- ① Véhicule lent
- ② Véhicule coupant la route
- ③ Votre véhicule

Le capteur radar à l'intérieur de la grille avant détecte les véhicules devant vous y compris ceux dans la voie de circulation adjacente, et la caméra derrière le rétroviseur intérieur détecte les marquages des voies.

Ce système permet d'améliorer les propriétés de suivi/localisation de l'ACC avec maintien de distance de sécurité à basse vitesse : il ajuste la vitesse de votre véhicule à l'avance en anticipant une situation dans laquelle un véhicule roulant dans la voie la plus lente adjacente rattrape un véhicule plus lent le précédant et décide de changer de voie en vous coupant la route.

Lorsqu'une telle situation est anticipée, la vitesse de votre véhicule diminue légèrement. Lors de la détection, la vitesse de votre véhicule diminue en fonction de la vitesse du véhicule s'insérant devant vous.

Alors que la vitesse est ajustée par le système, l'icône représentant un véhicule coupant la route s'affiche sur la jauge pour indiquer que le système est activé.

■ Activation du système

Lorsqu'un véhicule qui s'insère devant vous va plus vite que le véhicule le précédant et que votre véhicule va plus vite que le véhicule souhaitant s'insérer (c.-à-d. lorsque vous devez ralentir), l'ACC avec maintien de distance de sécurité à basse vitesse anticipe l'insertion et ajuste la vitesse de votre véhicule.

Le système s'active lorsque toutes les conditions suivantes sont réunies :

- Lorsque l'ACC avec maintien de distance de sécurité à basse vitesse est activé.
- Lorsque le véhicule roule sur une route à plusieurs voies.
- Lorsque la vitesse du véhicule est comprise entre 80 km/h et 145 km/h environ.
- Le véhicule se trouve sur une route droite ou légèrement sinueuse.
- Les clignotants sont éteints.
- La pédale de frein n'est pas enfoncée.
- Lorsqu'un véhicule s'insère depuis une voie plus lente.

■ Activation et désactivation du régulateur de vitesse adaptatif intelligent

Le système peut être activé et désactivé à l'aide de la jauge ou de l'écran Audio/Informations.

🗨️ **Fonctions personnalisées** P. 327

🗨️ Fonction de régulateur de vitesse adaptatif intelligent

Lorsque le trafic passe du côté droit au côté gauche, conduire sur une route où la circulation en sens inverse est dense sur une certaine distance fait automatiquement basculer la détection des voies de la droite à la gauche.

Le régulateur de vitesse adaptatif intelligent peut ne pas s'activer dans les conditions suivantes :

- Lorsque la différence de vitesse entre le véhicule coupant la route et le véhicule qui le précède dans la voie adjacente*1 est faible.
- Lorsque la différence de vitesse entre le véhicule coupant la route et votre véhicule est faible (c.-à-d. lorsqu'un ajustement de la vitesse n'est pas nécessaire).
- Lorsqu'un véhicule s'insère devant vous sans qu'aucun véhicule le précède dans la voie adjacente*1.
- Lorsqu'un véhicule s'insère depuis une voie plus rapide*1.

*1 : c'est-à-dire une voie à droite dans le cas d'une circulation à droite, et une voie à gauche dans le cas d'une circulation à gauche.

Système d'assistance au maintien dans la voie de circulation (LKAS)

Ce système fournit une assistance de direction au conducteur pour l'aider à maintenir le véhicule au milieu d'une voie détectée et prévient le conducteur au moyen d'alertes tactiles, sonores et visuelles s'il détecte que le véhicule s'éloigne de sa voie.

■ Assistance de direction

Le système applique un couple sur le système de direction afin de maintenir le véhicule entre les lignes de délimitation des voies de gauche et droite. Le couple appliqué se renforce si le véhicule s'approche de l'une des lignes de délimitation des voies.

☒ Système d'assistance au maintien dans la voie de circulation (LKAS)

Rappels importants concernant la sécurité

Le système LKAS est uniquement destiné à améliorer le confort. Il ne remplace en aucun cas le contrôle du véhicule. Le système ne fonctionne pas en cas de retrait des mains du volant ou de manœuvre du véhicule.

☒ Messages d'avertissement et d'information de l'interface d'information du conducteur P. 130

Ne pas placer d'objets sur la partie supérieure du tableau de bord. Les objets peuvent se réfléchir sur le pare-brise et empêcher la détection de la voie de circulation.

Le système LKAS prévient uniquement le conducteur en cas de détection d'une dérive sans utilisation du clignotant. Le système LKAS ne détecte pas nécessairement tous les marquages ou franchissements de ligne ; la précision varie en fonction du temps, de la vitesse ou de l'état des marquages de voie.

Il relève toujours de la responsabilité du conducteur d'utiliser le véhicule de façon sécurisée et d'éviter les collisions.

Le système LKAS est pratique lorsqu'il est utilisé sur autoroute ou sur une route à deux voies.

Le système LKAS pourrait ne pas fonctionner correctement dans certaines circonstances :

☒ Conditions de déclenchement et limites du système LKAS P. 474

Les informations relatives à la caméra équipée de ce système sont à la disposition de l'utilisateur.

☒ Caméra du capteur avant P. 494

■ Alertes tactiles, sonores et visuelles

Des vibrations rapides sur le volant, un signal sonore et un affichage d'avertissement indiquent que le véhicule s'éloigne d'une voie détectée.

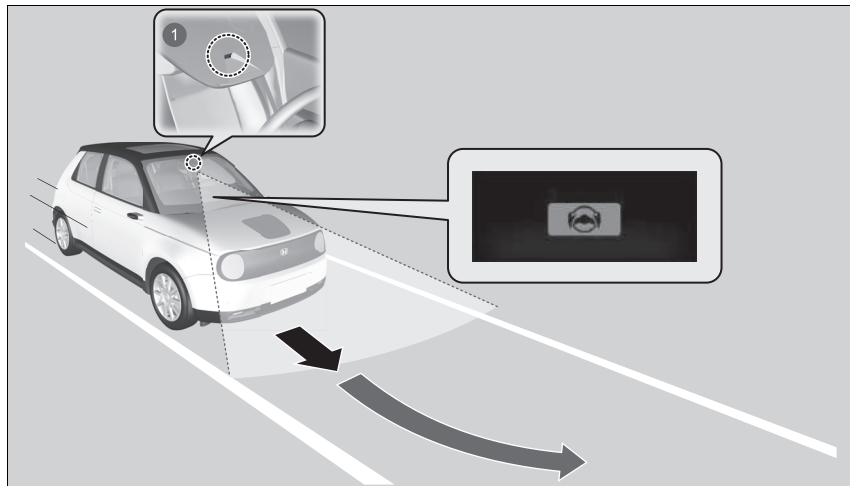

1 Caméra du capteur avant : Surveille les lignes de délimitation des voies

Lorsque les clignotants sont actionnés pour changer de voie, le système est suspendu et reprend une fois les clignotants éteints.

En cas de changement de voie sans actionnement des clignotants, les alertes du système d'assistance au maintien dans la voie de circulation (LKAS) s'activent.

■ Fonction d'assistance au maintien sur voie

Aide à maintenir le véhicule au centre de la voie. Lorsque le véhicule s'approche d'une ligne blanche ou jaune, la force de direction provenant de la direction assistée électrique est plus forte.

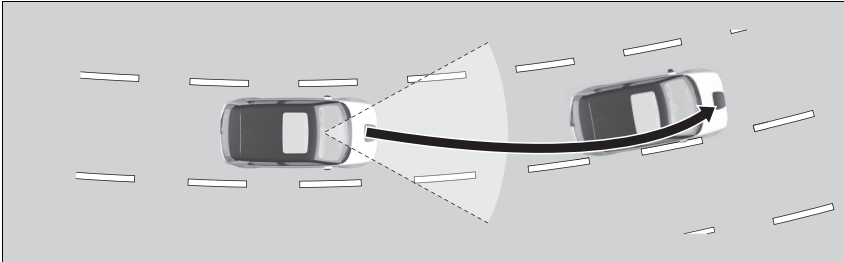

■ Fonction d'alerte de franchissement de ligne (LDW)

Lorsque le véhicule pénètre dans la zone d'avertissement, le système LKAS avertit le conducteur grâce à une légère vibration du volant alors que des avertissements sonores et visuels s'affichent.

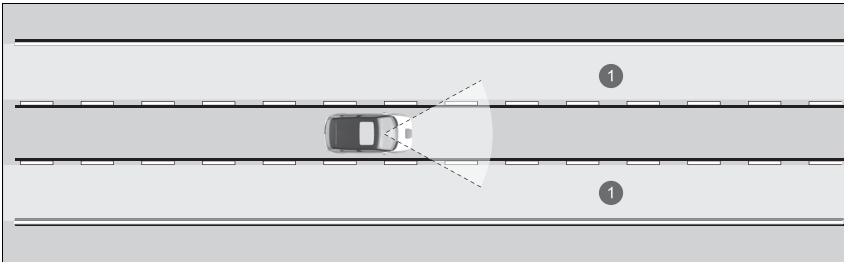

① Zone d'avertissement

☒ Système d'assistance au maintien dans la voie de circulation (LKAS)

Il est possible que le système LKAS ne fonctionne pas correctement lors de la conduite dans une circulation en accordéon ou sur des routes avec des virages serrés.

Lorsque le système ne parvient pas à détecter les voies, ce dernier est temporairement désactivé. Lorsqu'une voie est détectée, le système est réactivé automatiquement.

■ Utilisation du système

Le système peut être utilisé lorsque les conditions suivantes sont réunies :

- La voie sur laquelle le véhicule circule comporte des marquages de voie de chaque côté et le véhicule se trouve au centre de la voie.
- La vitesse du véhicule est supérieure ou égale à 72 km/h.
- Le véhicule roule sur une route droite ou légèrement courbée.
- Les clignotants sont éteints.
- La pédale de frein n'est pas enfoncée.
- Les essuie-glaces ne sont pas en mode de fonctionnement à grande vitesse.

» Utilisation du système

Si le véhicule chasse vers la ligne de délimitation des voies de gauche ou de droite en raison du couple appliqué par le système, couper le LKAS et faire vérifier le véhicule par un concessionnaire.

■ Comment activer le système

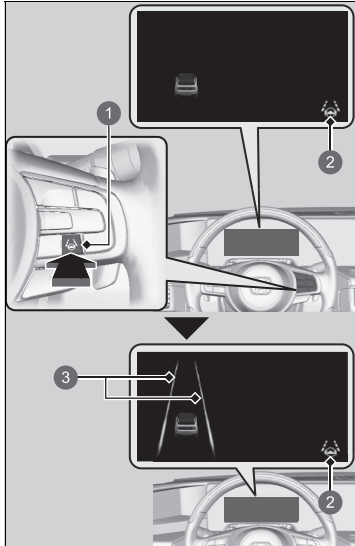

1. Appuyer sur la touche LKAS.
 - L'icône est allumée sur la jauge.
Le système est prêt à l'emploi.

2. Maintenir le véhicule près du centre de la voie pendant la conduite.
 - La voie apparaît sur la jauge.
Le système est activé.

- 1 Touche LKAS
- 2 Témoin du système d'assistance au maintien dans la voie de circulation (LKAS) (vert)
- 3 Voie

Pour annuler

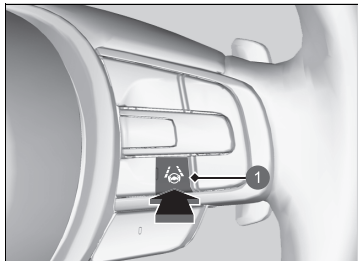

1 Touche LKAS

Pour annuler le système LKAS :
Appuyer sur la touche LKAS.

Le système d'assistance au maintien dans la voie de circulation se désactive à chaque désactivation du système d'alimentation, même s'il était activé lors de la dernière utilisation du véhicule.

Le fonctionnement du système est suspendu dans les cas suivants :

- Régler les essuie-glaces à la vitesse élevée.
 - Désactiver ou régler les essuie-glaces sur **LO** réactive le système LKAS.
- Réduire la vitesse du véhicule à environ 64 km/h ou moins.
 - Augmenter la vitesse du véhicule à environ 72 km/h ou plus permet de réactiver le LKAS.
- Le véhicule roule à droite ou à gauche de la voie.

Lorsque le système d'assistance au maintien dans la voie de circulation (LKAS) est suspendu, les lignes de délimitation des voies se changent en lignes d'encadrement sur la jauge et le signal sonore retentit (s'il a été activé).

■ **Le système LKAS peut être automatiquement désactivé dans les cas suivants :**

- Le système ne parvient pas à détecter les lignes de délimitation des voies.
- Le conducteur tourne rapidement le volant.
- Le conducteur ne manœuvre pas le véhicule.
- Conduite dans un virage serré.
- Le système de détection du changement de voie est activé.

Une fois que les conditions reviennent à la normale, le système LKAS se réactive automatiquement.

■ **Le système LKAS peut être automatiquement annulé dans les cas suivants :**

- La température de la caméra devient extrêmement élevée ou extrêmement basse.
- La caméra derrière le rétroviseur ou la zone autour de la caméra, y compris le pare-brise, est sale.
- Le système ABS ou VSA est activé.

Le signal sonore retentit si le système LKAS est automatiquement désactivé.

■ Conditions de déclenchement et limites du système LKAS

Le système risque de ne pas détecter les marquages de voie et donc de ne pas maintenir le véhicule au milieu d'une voie dans certains cas, y compris dans les conditions suivantes :

■ Conditions environnementales

- Conduite par mauvais temps (pluie, brouillard, neige, etc.).
- Un passage soudain de l'ombre à la lumière, ou inversement, comme lors d'une entrée ou d'une sortie de tunnel.
- Il existe peu de contraste entre le marquage des voies et la surface de la chaussée.
- Conduite lorsque le soleil est bas (par ex. à l'aube ou au crépuscule).
- Une forte lumière est réfléchi sur la chaussée.
- Conduite à l'ombre des arbres, des bâtiments, etc.
- Les ombres des objets adjacents sont parallèles au marquage des voies.
- Les objets ou structures sur la chaussée sont confondus avec des lignes de marquage.
- Reflets à l'intérieur du pare-brise dans l'habitacle.
- Conduite de nuit ou dans des conditions d'obscurité, comme dans les tunnels.

■ Conditions difficiles sur la route

- Conduite sur chaussée enneigée ou humide (marquage au sol masqué, traces de véhicules, reflet des feux, éclaboussures de la route, contraste élevé).
- Conduite sur une route avec des marquages temporaires.
- Plusieurs marquages ou des marquages différents ou presque effacés sont visibles sur la chaussée en raison de travaux ou d'anciens marquages de voie.

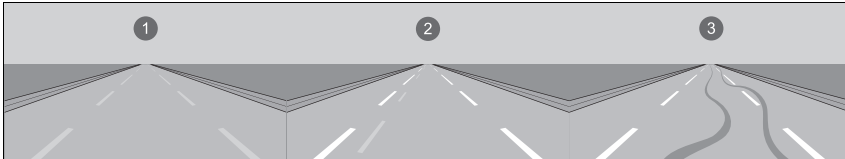

- ❶ Lignes estompées
- ❷ Lignes dupliquées
- ❸ Traces de pneu

- La chaussée présente des marquages fusionnés, fractionnés ou se croisant (comme à un carrefour ou à un passage piéton).
- Les marquages de voie sont extrêmement étroits, larges ou changeants.

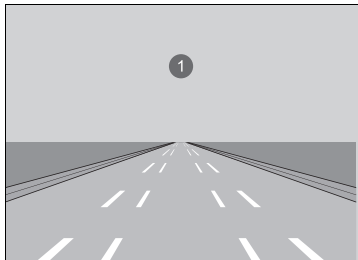

① Voie de circulation très large ou étroite

- Le véhicule qui précède roule à proximité du marquage des voies.
- La route est vallonnée ou le véhicule s'approche d'un sommet de côte.
- Conduite sur des routes irrégulières ou sans revêtement, ou sur des surfaces accidentées.
- Lorsque des objets sur la route (trottoir, rail de protection, pylônes, etc.) sont reconnus comme lignes blanches (ou jaunes).
- Conduite sur des routes marquées de lignes doubles.

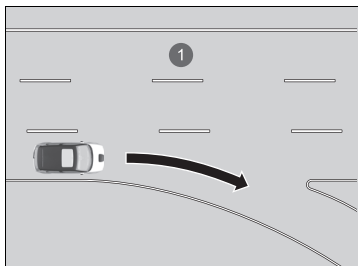

① Absence de délimitation des voies aux intersections

■ Conditions de fonctionnement du véhicule

- Les verres des phares sont sales ou les phares ne sont pas bien réglés.
- L'extérieur du pare-brise est taché ou obstrué par des saletés, de la boue, des feuilles, de la neige humide, etc.
- Le pare-brise est embué à l'intérieur.
- La température de la caméra devient trop élevée.
- Mauvais état des pneus ou des roues (taille incorrecte, taille ou construction non homogène, pneus sous ou surgonflés, etc.).
- Le véhicule est incliné en raison d'une charge lourde ou de modifications de la suspension.

Système de détection du changement de voie

Alerte et fournit une assistance lorsque le système détecte un risque que le véhicule franchisse involontairement des marquages de voie détectés, le bord de la chaussée ou quitte totalement la route.

Fonctionnement du système

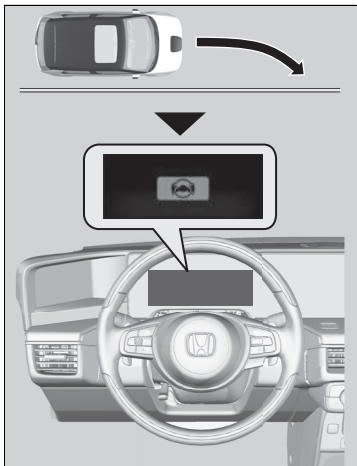

La caméra frontale derrière le rétroviseur intérieur surveille les marquages de voie gauche et droit (en blanc ou jaune) et le bord extérieur de la chaussée (bordé d'herbe ou de gravier). Si le véhicule passe trop près des marquages de voie détectés ou du bord extérieur de la chaussée (bordé d'herbe ou de gravier) sans activation du clignotant correspondant, le système émet une alerte visuelle mais applique également un couple de direction tout en faisant vibrer rapidement le volant pour avertir le conducteur et l'aider à rester dans la voie détectée.

Si le système détermine que le véhicule est sur le point de dévier du bord de la chaussée, il avertit le conducteur au moyen d'un avertissement sonore plutôt que par des vibrations du volant.

► **Fonctions personnalisées** P. 327

En guise d'alerte visuelle, le message  s'affiche sur l'interface d'information du conducteur.

►► Système de détection du changement de voie

Rappels importants concernant la sécurité

Comme tous les systèmes d'assistance, le système de détection du changement de voie a ses limites. Une dépendance excessive du système de détection du changement de voie risque d'entraîner une collision. Il relève toujours de la responsabilité du conducteur de maintenir le véhicule au sein de sa voie.

Le système de détection du changement de voie prévient uniquement le conducteur en cas de détection d'une dérive sans utilisation du clignotant. Le système de détection du changement de voie peut ne pas détecter tous les marquages de voie ou tous les départs de voie ou de route ; la précision varie en fonction de la météo, de la vitesse et de l'état du marquage de voie. Il relève toujours de la responsabilité du conducteur d'utiliser le véhicule de façon sécurisée et d'éviter les collisions.

Les informations relatives à la caméra équipée de ce système sont à la disposition de l'utilisateur.

► **Caméra du capteur avant** P. 494

Le système de détection du changement de voie peut ne pas fonctionner correctement dans certaines circonstances :

► **Conditions et limitations du système de détection du changement de voie** P. 482

Il arrive que les fonctions du système de détection du changement de voie ne soient pas détectables à cause de votre conduite ou de l'état de la route.

Si le système détermine que son assistance de direction est insuffisante pour maintenir le véhicule sur la chaussée, il peut imposer le freinage.

- ▶ Le freinage est uniquement appliqué quand les marquages de voie sont constitués de lignes continues.

Le système annule les opérations d'assistance lorsque l'on fait tourner le volant pour éviter de franchir les marquages de voie détectés.

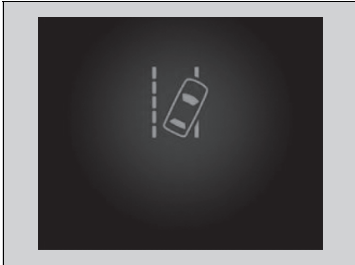

Si le système fonctionne à plusieurs reprises sans détecter de réponse de la part du conducteur, il émet un signal sonore pour alerter ce dernier. Par la suite, l'aide à la détection du changement de voie est temporairement arrêtée et seul l'avertissement sonore est donné.

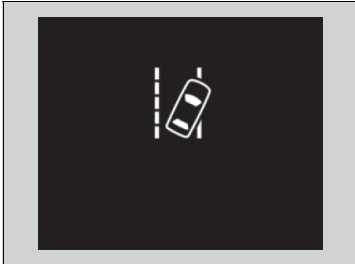

Au bout de quelques minutes, le message vers la gauche s'affiche et le système de détection du changement de voie est entièrement restauré.

Systeme de détection du changement de voie

Si le système LKAS est désactivé et que **Normal** ou **En avance** a été sélectionné dans les options personnalisées via l'interface d'information du conducteur ou l'écran Audio/Informations, le message ci-dessous s'affiche si le système détermine que le véhicule risque de franchir des marquages de voie détectés ou le bord extérieur de la chaussée (bordé d'herbe ou de gravier). Toutefois, si vous avez sélectionné **Retardé**, le message s'affiche uniquement si le véhicule est sur le point de franchir le bord extérieur de la chaussée.

➤ **Fonctions personnalisées** P. 327



■ Activation du système

Le système s'apprête à rechercher les marquages de voie lorsque toutes les conditions suivantes sont réunies :

- La vitesse du véhicule est supérieure ou égale à 65 km/h environ.
- Le véhicule se trouve sur une route droite ou légèrement sinueuse.
- Les clignotants sont éteints.
- La pédale de frein n'est pas enfoncée.
- Les essuie-glaces ne sont pas en mode de fonctionnement à grande vitesse.
- Le véhicule n'accélère pas, ne freine pas non plus, et le volant n'est pas braqué.
- Le système détermine que le conducteur n'est pas en train d'accélérer, de freiner ni de tourner activement.

» Activation du système

Il est possible que le système de détection du changement de voie s'arrête automatiquement et que le témoin  s'allume et reste allumé.

» **Témoins** P. 106



Le fonctionnement du système de détection du changement de voie peut être compromis si le véhicule est :

- Conduit en dehors d'une voie de circulation.
- Conduit sur le bord intérieur d'un virage, ou à l'extérieur d'une voie de circulation.
- Conduit dans une voie étroite.

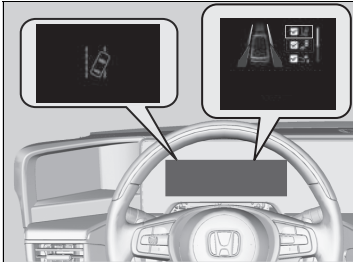
■ Activation et désactivation du système de détection du changement de voie



Lors de l'activation et la désactivation du système de détection du changement de voie, procéder comme suit.

1. Appuyer sur la touche  au volant.
2. Tourner la molette de sélection gauche et sélectionner **Système d'assistance de sécurité**, puis appuyer sur la molette de sélection gauche.
3. Tourner la molette de sélection gauche et sélectionner **Détection du changement de voie**, puis appuyer sur la molette de sélection gauche.
 - ▶ Le message apparaît sur l'interface d'information du conducteur lorsque le système est activé ou désactivé.
 - ▶ Une coche apparaît dans la case et la couleur du symbole  passe au vert lorsque le système est activé. La coche disparaît et la couleur du symbole  passe au gris lorsque le système est désactivé.

Le système de détection du changement de voie s'active à chaque activation du système d'alimentation, même s'il était désactivé lors de la dernière utilisation du véhicule.

▣ Activation et désactivation du système de détection du changement de voie

Il est également possible d'activer et désactiver le système à partir de l'écran Audio/Informations.

▣ Activation et désactivation du système d'assistance au conducteur P. 326

■ Conditions et limitations du système de détection du changement de voie

Le système risque de ne pas détecter correctement le marquage des voies et la position correcte du véhicule dans certaines conditions. Quelques exemples de ces circonstances sont répertoriés ci-dessous.

■ Conditions environnementales

- Conduite par mauvais temps (pluie, brouillard, neige, etc.).
- Un passage soudain de l'ombre à la lumière, ou inversement, comme lors d'une entrée ou d'une sortie de tunnel.
- Il existe peu de contraste entre le marquage des voies et la surface de la chaussée.
- Conduite lorsque le soleil est bas (par ex. à l'aube ou au crépuscule).
- Une forte lumière est réfléchi sur la chaussée.
- Conduite à l'ombre des arbres, des bâtiments, etc.
- Les ombres des objets adjacents sont parallèles au marquage des voies.
- Les objets ou structures sur la chaussée sont confondus avec des lignes de marquage.
- Reflets à l'intérieur du pare-brise dans l'habitacle.
- Conduite de nuit ou dans des conditions d'obscurité, comme dans les tunnels.
- Le bord extérieur de la chaussée est jonché d'objets, matériel, etc. et n'est pas bordé par de l'herbe ou du gravier.

■ Conditions difficiles sur la route

- Conduite sur chaussée enneigée ou humide (marquage au sol masqué, traces de véhicules, reflet des feux, éclaboussures de la route, contraste élevé).
- Conduite sur une route avec des marquages temporaires.
- Plusieurs marquages ou des marquages différents ou presque effacés sont visibles sur la chaussée en raison de travaux ou d'anciens marquages de voie.
- La chaussée présente des marquages fusionnés, fractionnés ou se croisant (comme à un carrefour ou à un passage piéton).
- Les marquages de voie sont extrêmement étroits, larges ou changeants.
- Le véhicule qui précède roule à proximité du marquage des voies.
- La route est vallonnée ou le véhicule s'approche d'un sommet de côte.
- Conduite sur des routes irrégulières ou sans revêtement, ou sur des surfaces accidentées.
- Lorsque des objets sur la route (trottoir, rail de protection, pylônes, etc.) sont reconnus comme lignes blanches (ou jaunes).
- Conduite sur des routes marquées de lignes doubles.

■ Conditions de fonctionnement du véhicule

- Les verres des phares sont sales ou les phares ne sont pas bien réglés.
- L'extérieur du pare-brise est taché ou obstrué par des saletés, de la boue, des feuilles, de la neige humide, etc.
- Le pare-brise est embué à l'intérieur.
- La température de la caméra devient trop élevée.
- Mauvais état des pneus ou des roues (taille incorrecte, taille ou construction non homogène, pneus sous ou surgonflés, etc.).
- Le véhicule est incliné en raison d'une charge lourde ou de modifications de la suspension.
- Lorsque les pneumatiques sont équipés de chaînes à neige.

Système de notification de changement de voie de la voiture devant

Informe le conducteur à l'aide d'alertes visuelles et sonores lorsque son véhicule est arrêté, même si le véhicule devant a commencé à se déplacer.

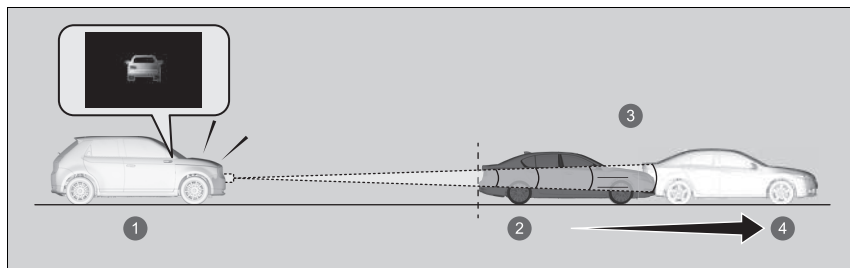

- 1 A l'arrêt
- 2 A l'arrêt
- 3 En début de conduite
- 4 Véhicule situé devant

Fonctionnement du système

Le système détecte un véhicule arrêté devant, à condition que les véhicules se trouvent à moins de 10 m l'un de l'autre et que les deux véhicules aient été arrêtés pendant un certain temps. Lorsque le véhicule détecté se déplace mais pas le véhicule conduit, le système s'active.

■ **Lorsque le levier de vitesse se trouve sur la position **D**** :

Le système fonctionne lorsque la pédale de frein est enfoncée, la fonction de blocage du frein du système de blocage de frein automatique est activée, ou l'ACC avec maintien de distance de sécurité à basse vitesse est activé.

▶ Système de notification de changement de voie de la voiture devant

⚠ ATTENTION

Le système de notification de changement de voie de la voiture devant est un système supplémentaire qui fournit une assistance à la conduite. Ce n'est pas un système qui informe le conducteur s'il peut commencer à conduire en toute sécurité.

Une utilisation incorrecte de ce système peut provoquer une collision.

Toujours confirmer visuellement la sécurité des alentours avant de conduire le véhicule et maintenir un intervalle de sécurité lors de la conduite.

Pour savoir comment manipuler correctement le capteur radar, se reporter à la page suivante.

▶ **Capteur radar** P. 496

Vous y trouverez des informations concernant la manipulation de la caméra située derrière le rétroviseur.

▶ **Caméra du capteur avant** P. 494

Tout comme d'autres systèmes d'assistance, ce système peut ne pas fonctionner correctement en fonction des conditions météorologiques, des conditions environnementales, etc.

■ **Lorsque le levier de vitesse se trouve sur la position N:**

Le système fonctionne quand le véhicule est à l'arrêt, la pédale de frein est enfoncée, le frein de stationnement est engagé, ou la fonction de blocage de frein du système de blocage de frein automatique est activée.

■ **Quand le véhicule est arrêté par le contrôle à pédale unique**

La fonction de blocage du système de contrôle à pédale unique est activée.

Il est possible de choisir l'un des deux modes de temporisation du fonctionnement du système,

Normal ou **En avance**.

➤ **Fonctions personnalisées** P. 327

En mode Normal, le système fonctionne quand le véhicule devant s'est déplacé d'environ 3 m par rapport à l'endroit où il était arrêté.

En mode En avance, le système fonctionne dès qu'un mouvement a été détecté.

⌘ **Système de notification de changement de voie de la voiture devant**

Il est possible de désactiver le système de notification de changement de voie de la voiture devant.

➤ **Fonctions personnalisées** P. 327

Le système de notification de changement de voie de la voiture devant ne s'active pas si le régulateur de vitesse adaptatif (ACC) avec maintien de distance de sécurité à basse vitesse est activé.

➤ **Régulateur de vitesse adaptatif (ACC) avec maintien de distance de sécurité à basse vitesse** P. 447

■ Quand le système s'active

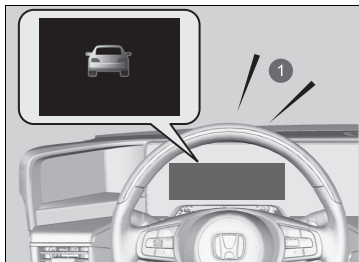

Le signal sonore retentit et un message s'affiche sur l'interface d'information du conducteur quand le système est activé.

① Alerte sonore

■ Conditions et limitations du système de notification de changement de voie de la voiture devant

Dans les conditions suivantes, le système peut s'activer ou non, indépendamment du mouvement du véhicule se trouvant devant.

■ Exemples de cas où le capteur radar ne peut pas détecter correctement un autre véhicule en raison de l'état du véhicule

- Le véhicule est incliné en raison d'une charge lourde ou de modifications de la suspension.
- La grille avant est sale.
- Le véhicule n'a été arrêté que pendant un court instant.

■ Exemples de cas où le capteur radar ne peut pas détecter correctement un autre véhicule en raison des conditions ambiantes

- Les conditions météorologiques sont mauvaises (pluie, brouillard, neige, etc.).
- De l'eau ou de la neige a été soulevée ou projetée par le véhicule se trouvant devant.

■ **Exemples de cas où le capteur radar ne peut pas détecter correctement un autre véhicule devant en raison des conditions de la route**

- La route est courbe, sinueuse ou en pente.
- Il y a des objets autour du véhicule qui reflètent fortement les ondes radio, comme lors de la conduite sur un pont métallique étroit.

■ **Exemples de cas lorsque le capteur radar ne peut pas détecter correctement le véhicule qui précède en raison des conditions du véhicule lui-même**

- Le véhicule qui précède s'est arrêté pendant un court moment seulement.
- La distance entre le véhicule conduit et celui qui précède est trop courte.
- Le véhicule qui précède roule trop lentement.
- Le véhicule qui précède tourne à droite, à gauche ou fait demi-tour brusquement.

■ **Exemples de cas lorsque le capteur radar ne peut pas détecter correctement le véhicule qui précède en raison d'autres conditions**

- Un piéton, un vélo ou un scooter pour personne à mobilité réduite se trouve devant le véhicule conduit ou le véhicule qui précède a une forme spéciale.
- Un autre véhicule, un piéton ou un vélo fait soudainement irruption entre le véhicule conduit et celui qui le précède.
- Le véhicule qui précède n'est pas directement devant vous.

Système de reconnaissance des panneaux de signalisation

Il rappelle au conducteur les informations concernant la signalisation routière (telle que la limite de vitesse actuelle ou l'interdiction de doubler) que le véhicule vient de passer, et les affiche sur la jauge.

Fonctionnement du système

Lorsque la caméra située derrière le rétroviseur capture des panneaux de signalisation en cours de conduite, le système affiche ceux qui sont reconnus comme s'appliquant à votre véhicule. Le symbole du panneau s'affiche jusqu'à ce que le véhicule ait atteint une durée et une distance prédéterminées.

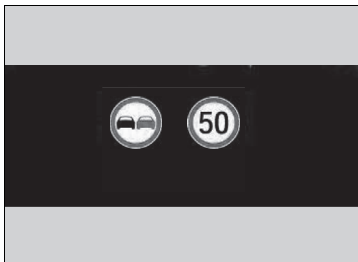

Le symbole du panneau peut également changer ou disparaître dans les cas suivants :

- La fin d'une limite de vitesse ou autre est détectée.
- Le véhicule entre/sort d'une autoroute ou d'une voie rapide.
- Le véhicule prend un virage, clignotant activé, à une intersection.

►► Système de reconnaissance des panneaux de signalisation

Ce système est conçu pour détecter les panneaux qui suivent les normes de la convention de Vienne. Il est possible que le système n'affiche pas tous les panneaux, mais aucun panneau se trouvant sur le bord de la route ne sera ignoré. Le système ne fonctionne pas avec la signalisation de tous les pays, ni dans tous les cas.

Ne pas accorder une confiance aveugle au système. Toujours conduire à une vitesse appropriée aux conditions de circulation.

Ne jamais appliquer un film ou attacher sur le pare-brise tout objet pouvant gêner le champ de vision de la caméra et entraîner un dysfonctionnement du système.

Toute rayure, marque ou autre dommage sur le pare-brise dans le champ de vision de la caméra peut provoquer le dysfonctionnement du système. Dans ce cas, il est recommandé de remplacer le pare-brise par un pare-brise d'origine Honda. Réaliser des réparations mineures dans le champ de vision de la caméra ou installer un pare-brise de rechange provenant d'un autre fabricant peut également provoquer le dysfonctionnement du système. Après avoir remplacé le pare-brise, demander à un concessionnaire de vérifier l'étalonnage de la caméra.

Un bon calibrage de la caméra est indispensable pour que le système fonctionne correctement.

Si le système ne détecte pas les panneaux de circulation pendant la conduite, l'image ci-dessous peut apparaître.

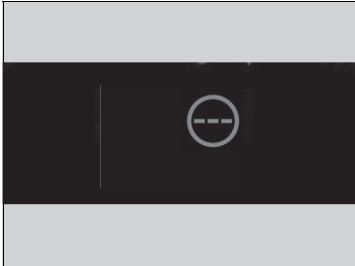

📷 Système de reconnaissance des panneaux de signalisation

Pour réduire le risque que des températures intérieures élevées entraînent l'arrêt des capteurs de caméra, garer le véhicule dans un lieu ombragé ou orienter l'avant du véhicule dans la direction opposée au soleil. En cas d'utilisation d'un pare-soleil réfléchissant, ne pas le laisser couvrir le logement de la caméra.

Le fait de couvrir la caméra entraîne la concentration de la chaleur sur elle.

Les informations relatives à la caméra équipée de ce système sont à la disposition de l'utilisateur.

➤ **Caméra du capteur avant** P. 494

L'unité des limitations de vitesse (mph ou km/h) varie en fonction du pays. Si vous saisissez un pays dont l'unité diffère de celle du pays d'où vous provenez, le système de reconnaissance des panneaux de signalisation peut ne pas fonctionner correctement.

➤ **Changement de l'unité** P. 169

➤ **Fonctions personnalisées** P. 327

Si votre véhicule dépasse la limite de vitesse détectée, une icône, représentant le panneau de limitation de vitesse de la zone actuelle, se met à clignoter sur l'affichage.

La capacité du système à avertir le conducteur de manière précise de la limitation de vitesse dépend de certaines conditions, telles que les unités affichées sur le panneau de signalisation ainsi que la vitesse et le sens de déplacement du véhicule. Dans certains cas, le système peut afficher de faux avertissements ou d'autres informations inexacts.

➤ **Conditions et limitations du système de reconnaissance des panneaux de signalisation (TSR)** P. 490

■ Conditions et limitations du système de reconnaissance des panneaux de signalisation (TSR)

Le système de reconnaissance des panneaux de signalisation (TSR) peut ne pas reconnaître les panneaux de signalisation dans les cas suivants.

■ Conditions de fonctionnement du véhicule

- Les verres des phares sont sales ou les phares ne sont pas bien réglés.
- L'extérieur du pare-brise est obstrué par des saletés, de la boue, des feuilles, de la neige humide, etc.
- Le pare-brise est embué à l'intérieur.
- Des zones du pare-brise doivent être nettoyées.
- Mauvais état des pneus ou des roues (taille incorrecte, taille ou construction non homogène, pneus sous ou surgonflés, etc.).
- Le véhicule est incliné en raison d'une charge lourde ou de modifications de la suspension.

■ Conditions environnementales

- Conduite lorsque le soleil est bas (par ex. à l'aube ou au crépuscule).
- Une forte lumière est réfléchiée sur la chaussée.
- Un passage soudain de l'ombre à la lumière, ou inversement, comme lors d'une entrée ou d'une sortie de tunnel.
- En cas de conduite à l'ombre des arbres, des bâtiments, etc.
- Conduite de nuit, dans des lieux sombres, tels que les longs tunnels.
- Conduite par mauvais temps (pluie, brouillard, neige, etc.).
- Un véhicule devant vous soulève de l'eau ou de la neige.

☒ Conditions et limitations du système de reconnaissance des panneaux de signalisation (TSR)

Lorsque le système de reconnaissance des panneaux de signalisation ne fonctionne pas correctement,  apparaît sur la jauge. Si ce message ne disparaît pas, faire contrôler le véhicule par un concessionnaire.

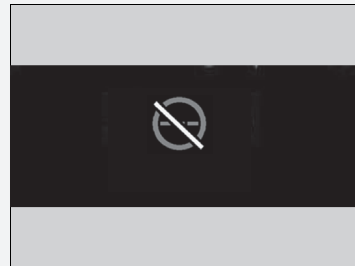

■ La position ou l'état du panneau de signalisation

- Panneaux difficiles à détecter car ils se trouvent dans une zone complexe.
- Panneaux trop éloignés de votre véhicule.
- Panneaux situés dans une zone que les phares ne peuvent pas éclairer.
- Panneaux situés dans un coin ou une courbure de la route.
- Panneaux effacés ou pliés.
- Panneaux tournés ou endommagés.
- Panneaux couverts de poussière, de neige, ou de glace.
- Panneaux partiellement cachés par les arbres, ou panneaux cachés par un véhicule ou d'autres éléments.
- Un éclairage (lampadaire) ou une ombre se réfléchit sur la surface du panneau.
- Panneaux trop clairs ou trop sombres (panneaux électriques).
- Panneaux de petite taille.

■ Autres conditions

- Lorsque vous roulez à grande vitesse.

Le système de reconnaissance des panneaux de signalisation (TSR) peut ne pas fonctionner correctement et afficher par exemple un panneau ne correspondant pas au Code de la route en vigueur ou n'existant pas dans les cas suivants.

- Un panneau de limitation de vitesse peut afficher une vitesse supérieure ou inférieure à la limite de vitesse réelle.
- Un panneau supplémentaires fournit des informations complémentaires telles que les conditions météorologiques, l'heure, le type de véhicule, etc.
- Les chiffres sur le panneau sont difficiles à lire (panneaux électriques, les chiffres sur le panneau sont flous, etc.).
- Un panneau est situé à proximité de la voie où vous roulez bien qu'il ne concerne pas cette voie en particulier (panneau de limite de vitesse placé à la jonction entre une route secondaire et la route principale, etc.).
- Des éléments à proximité ont une couleur ou une forme similaires à celle de l'objet détecté (panneau similaire, panneau électrique, panneau indicateur, structure, etc.).
- Un camion ou un autre véhicule de grande taille doté d'un autocollant de limite de vitesse collé à l'arrière roule devant vous.

Panneaux affichés sur la jauge

Deux panneaux de signalisation peuvent être affichés simultanément côte à côte lors de la détection.

Le symbole du panneau de limite de vitesse apparaît dans la moitié droite du pare-brise. Le symbole d'interdiction de dépasser apparaît sur la gauche. Tout autre panneau de limite de vitesse basée sur la météo (neige, etc.) ou sur un laps de temps spécifique peut apparaître d'un côté ou de l'autre.



- ① Panneau d'interdiction de dépasser*1
- ② Panneau de limitation de vitesse
- ③ Panneau de limitation de vitesse supplémentaire basé sur les conditions*2
- ④ Panneau de limitation de vitesse

Selon la situation, *1 peut être remplacé par *2 ou *2 peut s'afficher sur le côté droit.

Caméra du capteur avant

La caméra utilisée par les systèmes d'assistance au maintien dans la voie de circulation (LKAS), de détection du changement de voie, de régulateur de vitesse adaptatif (ACC) avec maintien de distance de sécurité à basse vitesse, de reconnaissance des panneaux de signalisation, de notification de changement de voie de la voiture devant et de prévention des collisions par freinage (CMBS) est conçue pour détecter tout objet déclenchant l'un des systèmes pour activer ses fonctions.

Emplacement de la caméra et conseils de manipulation

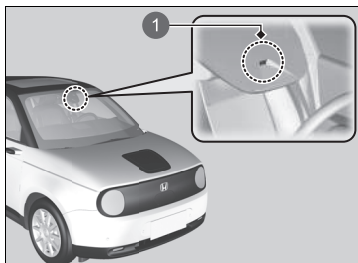

1 Caméra du capteur avant

Cette caméra est située derrière le rétroviseur.

Pour réduire le risque que des températures intérieures élevées entraînent l'arrêt des capteurs de caméra, garer le véhicule dans un lieu ombragé ou orienter l'avant du véhicule dans la direction opposée au soleil. En cas d'utilisation d'un pare-soleil réfléchissant, ne pas le laisser couvrir le logement de la caméra. Le fait de couvrir la caméra entraîne la concentration de la chaleur sur elle.

Caméra du capteur avant

Ne jamais appliquer un film ou attacher sur le pare-brise, le capot ou la grille avant tout objet pouvant gêner le champ de vision de la caméra et entraîner un dysfonctionnement du système.

Toute rayure, marque ou autre dommage sur le pare-brise dans le champ de vision de la caméra peut provoquer le dysfonctionnement du système. Dans ce cas, il est recommandé de remplacer le pare-brise par un pare-brise d'origine Honda. Réaliser des réparations mineures dans le champ de vision de la caméra ou installer un pare-brise de rechange provenant d'un autre fabricant peut également provoquer le dysfonctionnement du système.

Après avoir remplacé le pare-brise, demander à un concessionnaire de vérifier l'étalonnage de la caméra. Un bon calibrage de la caméra est indispensable pour que le système fonctionne correctement.

Ne pas placer un objet sur la partie supérieure du tableau de bord. Il peut se réfléchir sur le pare-brise et empêcher le système de détecter correctement les lignes de délimitation des voies.

» Caméra du capteur avant

Si le message  apparaît :

- Utiliser le système de commande de la climatisation pour refroidir l'habitacle et, si nécessaire, utiliser également le mode de désembuage avec le débit d'air dirigé vers la caméra.
- Commencer à conduire le véhicule pour abaisser la température du pare-brise, ce qui refroidit le pourtour de la caméra.

Si le message  apparaît :

- Garer le véhicule dans un endroit sûr et nettoyer le pare-brise. Si le message ne disparaît pas après avoir nettoyé le pare-brise et roulé un certain temps, faire contrôler le véhicule par un concessionnaire.

Capteur radar

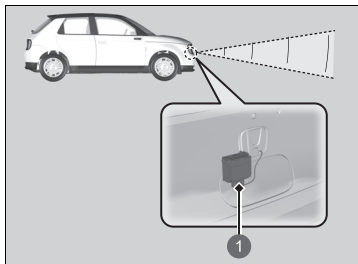

1 Capteur radar

Le capteur radar se trouve au niveau de la grille avant.

⌘ Capteur radar

Eviter les chocs importants sur le cache du capteur radar.

Pour que le CMBS fonctionne correctement :

Veiller à ce que le cache du capteur radar soit toujours propre.

Ne jamais utiliser de solvants chimiques ou de poudre à polir pour nettoyer le cache du capteur. Utiliser de l'eau ou un détergent doux.

Ne pas placer d'autocollant sur le cache de capteur radar ni remplacer ce dernier.

Si le capteur radar doit être réparé ou déposé, ou si le cache de capteur radar est fortement endommagé, désactiver le système en utilisant le commutateur d'assistance de sécurité et confier le véhicule à un concessionnaire.

⌘ Activation et désactivation du système CMBS P. 434

Si le véhicule est impliqué dans l'une des situations suivantes, le capteur radar risque de ne pas fonctionner correctement. Faire contrôler le véhicule par un concessionnaire.

- Le véhicule est impliqué dans une collision frontale
- Le véhicule avance dans une eau profonde ou est immergé
- Le véhicule heurte violemment un dos d'âne, une bordure de trottoir, des cales, un talus, ce qui pourrait endommager le capteur radar

Capteurs de sondeur

Modèles sans pilote de stationnement Honda

■ Emplacement et portée des capteurs

Les capteurs sonar se trouvent dans les pare-chocs avant et arrière.

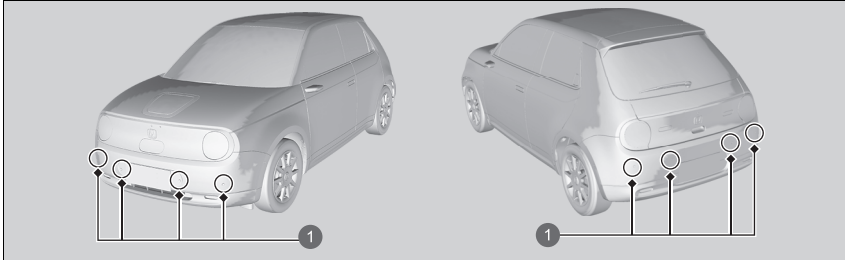

1 Capteurs de sondeur

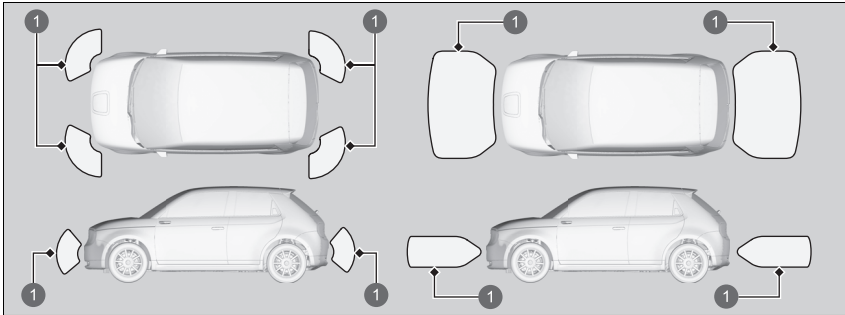

1 Portée du capteur

⌘ Capteurs de sondeur

Pour que les capteurs sonar fonctionnent correctement, ne pas :

- Placer d'autocollants ou autres objets sur ou autour des capteurs.
- Heurter la zone autour des capteurs.
- Essayer de démonter l'un des capteurs.
- Placer des accessoires sur ou autour des capteurs.

Consulter un concessionnaire si :

- Un capteur a été soumis à un choc.
- Une tâche doit être effectuée sur la zone qui se trouve autour d'un capteur.

Dans les cas suivants, il est possible que les capteurs sonar ne fonctionnent pas correctement. Faire contrôler le véhicule par un concessionnaire.

- Le pare-chocs avant ou arrière a touché une côte, un plot de stationnement, une bordure de trottoir, un remblai, etc.
- Le véhicule a été impliqué dans une collision frontale ou arrière.
- Le véhicule a été conduit dans une flaque profonde.

Modèles avec pilote de stationnement Honda

■ **Emplacement et portée des capteurs**

Les capteurs sonar se trouvent dans les pare-chocs avant et arrière.

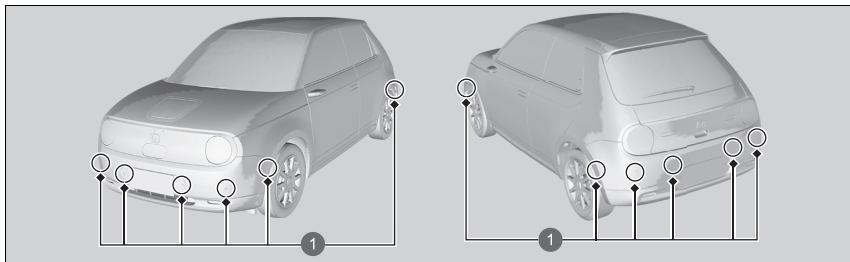

① Capteurs de sondeur

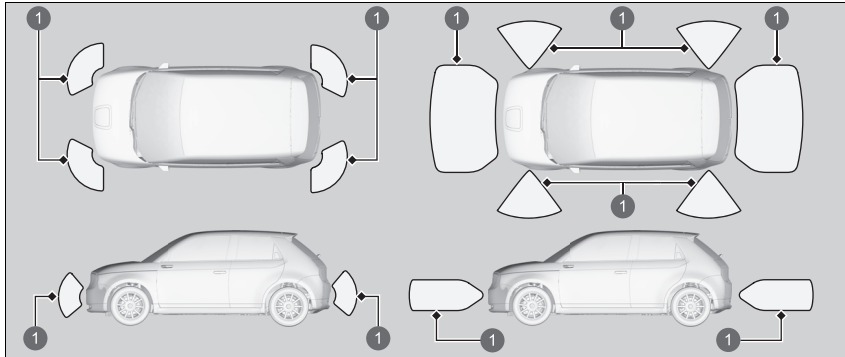

1 Portée du capteur

Quand le pilote de stationnement Honda est en cours de fonctionnement, les capteurs situés sur les côtés des pare-chocs avant et arrière peuvent aussi fonctionner.

Système de freinage

Frein de stationnement

Utiliser le frein de stationnement électrique afin d'immobiliser le véhicule lorsqu'il est stationné. Lorsque le frein de stationnement est enclenché, il peut être relâché manuellement ou automatiquement.



1 Commutateur du frein de stationnement électrique



1 Commutateur du frein de stationnement électrique

■ Pour appliquer le frein

Le frein de stationnement électrique peut être appliqué à tout moment lorsque le véhicule est alimenté par une batterie 12 V, quel que soit le réglage du mode d'alimentation.

Tirer le commutateur du frein de stationnement électrique doucement et fermement vers le haut.

- ▶ Le témoin intégré au commutateur s'allume.
- ▶ Le témoin de frein de stationnement et de système de freinage (rouge) s'allume.

■ Pour relâcher le frein

Le mode d'alimentation doit être réglé sur MARCHE pour pouvoir relâcher le frein de stationnement électrique.

1. Enfoncer la pédale de frein.
2. Appuyer sur le commutateur du frein de stationnement électrique.
 - ▶ Le témoin intégré au commutateur s'éteint.
 - ▶ Le témoin de frein de stationnement et de système de freinage (rouge) s'éteint.

Desserrer manuellement le frein de stationnement à l'aide du commutateur pour aider le véhicule à démarrer lentement et sans à-coups lorsqu'il est en descente.

☒ Système de freinage

Lorsque la pédale de frein est enfoncée, on peut entendre un bruit de tourbillon provenant du compartiment du système d'alimentation. Ceci est dû au fonctionnement du système de freinage et est normal.

☒ Frein de stationnement

On peut entendre le fonctionnement du moteur du système de frein de stationnement électrique au niveau de la roue arrière lorsque le frein de stationnement électrique est serré ou desserré. Ceci est tout à fait normal.

La pédale de frein peut se déplacer légèrement en raison du fonctionnement du système de frein de stationnement électrique lorsque ce dernier est serré ou desserré. Ceci est tout à fait normal.

Il est impossible de serrer ou desserrer le frein de stationnement électrique si la batterie 12 V est déchargée.

☒ **Si la batterie 12 V est déchargée** P. 651

Pendant la conduite, l'actionnement prolongé du commutateur du frein de stationnement électrique entraîne l'application des freins sur les quatre roues par le système de freinage servo-électrique jusqu'à ce que le véhicule s'arrête. Le frein de stationnement électrique s'applique alors et le commutateur doit être relâché.

■ Fonctionnement de la fonction de frein de stationnement automatique

Si la fonction de frein de stationnement automatique a été activée :

- Le frein de stationnement est automatiquement appliqué quand le mode d'alimentation est réglé sur MOTEUR COUPE (ANTIVOL).
- Pour confirmer que le frein de stationnement est appliqué, vérifier que le témoin de frein de stationnement et de système de freinage est allumé.

🔧 Activation et désactivation de la fonction de frein de stationnement automatique P. 502

■ Pour le desserrer automatiquement

Appuyer sur la pédale d'accélérateur pour desserrer le frein de stationnement électrique. Utiliser la pédale d'accélérateur pour desserrer le frein de stationnement électrique lors du démarrage du véhicule en montée ou dans les embouteillages.

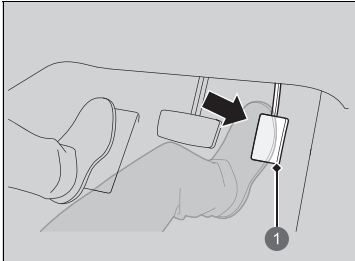

1 Pédale d'accélérateur

Le frein de stationnement électrique se desserre automatiquement au fur et à mesure que la pédale d'accélérateur est enfoncée, lorsque :

- Le conducteur porte la ceinture de sécurité.
- Le système d'alimentation est activé.
- La transmission n'est pas sur **P** ou **N**.

Appuyer doucement sur la pédale d'accélérateur. En pente, il peut être nécessaire d'appuyer plus fort sur l'accélérateur pour libérer le frein.

- Le témoin de frein de stationnement et de système de freinage s'éteint.

🔧 Frein de stationnement

Dans les situations suivantes, le frein de stationnement électrique s'actionne automatiquement.

- Lorsque le véhicule s'arrête avec le système de maintien du frein automatique activé pendant plus de 10 minutes.
- Lorsque la ceinture de sécurité du conducteur est détachée alors que le véhicule est arrêté et le blocage de frein est appliqué.
- Lorsque le système d'alimentation est mis hors tension alors que le blocage du frein est appliqué.
- Lorsqu'il y a un problème avec le système de blocage de frein alors que celui-ci est appliqué.
- Lorsque le véhicule s'arrête plus de 10 minutes tandis que l'ACC avec maintien de distance de sécurité à basse vitesse est activé.
- Lorsque la ceinture de sécurité du conducteur est détachée alors que le véhicule est arrêté par l'ACC avec maintien de distance de sécurité à basse vitesse.
- Lorsque le système d'alimentation est coupé tandis que l'ACC avec maintien de distance de sécurité à basse vitesse est activé.

Si le frein de stationnement électrique ne peut pas être desserré automatiquement, le desserrer manuellement.

Lorsque le véhicule roule en montée, il peut être nécessaire d'enfoncer davantage la pédale d'accélérateur pour desserrer automatiquement le frein de stationnement électrique.

Le frein de stationnement électrique ne peut pas être desserré automatiquement lorsque le témoin suivant est allumé :

- Témoin du système de transmission

■ Activation et désactivation de la fonction de frein de stationnement automatique

Lorsque le mode d'alimentation est réglé sur MARCHE, respecter les étapes suivantes pour activer ou désactiver la fonction de frein de stationnement automatique.

1. Placer le levier de vitesse sur la position **[P]**.
2. Sans enfoncer la pédale de frein, tirer le commutateur de frein de stationnement électrique.
 - Vérifier que le témoin de frein de stationnement et de système de freinage s'est allumé.
3. Tirer le commutateur de frein de stationnement vers le haut et le maintenir. Lorsqu'un signal sonore retentit, relâcher le commutateur et, en moins de 3 secondes, tirer le commutateur vers le haut et le maintenir à nouveau.
4. Lorsqu'un son indiquant que la procédure est terminée retentit, relâcher le commutateur.
 - Deux signaux sonores indiquent que la fonction a été activée.
 - Un signal sonore indique que la fonction a été désactivée.
 - Lorsque la fonction est activée, le frein de stationnement reste appliqué une fois le système d'alimentation désactivé.
 - Pour confirmer que le frein de stationnement est appliqué, vérifier que le témoin de frein de stationnement et de système de freinage est allumé.

Si la fonction doit être désactivée temporairement lors du remorquage du véhicule, suivre la procédure décrite ci-dessous.

1. Enfoncer la pédale de frein et mettre le véhicule à l'arrêt.
2. Régler le mode d'alimentation sur MOTEUR COUPE (ANTIVOL) puis, dans les 2 secondes qui suivent, appuyer sur le commutateur de frein de stationnement électrique.
 - Les paramètres d'activation et de désactivation de la fonction ne seront pas affectés.
 - Avant de désactiver temporairement la fonction, veiller à d'abord désactiver le système de blocage de frein automatique.
 - Pour confirmer que le frein de stationnement est appliqué, vérifier que le témoin de frein de stationnement et de système de freinage est allumé.

» Frein de stationnement

Le frein de stationnement électrique ne peut pas être desserré automatiquement lorsque les témoins suivants sont allumés :

- Témoin du système de freinage
- Témoin VSA
- Témoin **ABS**
- Témoin de système de retenue supplémentaire

» Activation et désactivation de la fonction de frein de stationnement automatique

Par temps froid, le frein de stationnement peut geler sur place s'il est actionné.

Lors du stationnement du véhicule, caler les roues et vérifier que la fonction de frein de stationnement automatique est désactivée.

En outre, lorsque le véhicule passe au travers d'un système de lavage de voiture de type convoyeur ou lors du remorquage du véhicule, désactiver la fonction de frein de stationnement automatique et laisser le frein de stationnement desserré.

Frein à pied

Le véhicule est équipé de freins à disque au niveau des quatre roues. Le système d'assistance au freinage intensifie la force de freinage lorsque la pédale de frein est enfoncée de manière brusque en situation d'urgence. Le système antiblocage des roues (ABS) aide à garder le contrôle directionnel du véhicule en cas de freinage brusque.

➤ **Système d'assistance au freinage** P. 508

➤ **Système antiblocage des roues (ABS)** P. 507

Frein à pied

Vérifier les freins après être passé dans une zone d'eau profonde ou sur des chaussées inondées. Le cas échéant, sécher les freins en appuyant légèrement sur la pédale de frein à plusieurs reprises.

Si un bruit métallique continu est perceptible à chaque utilisation des freins, les plaquettes de frein doivent être remplacées. Faire contrôler le véhicule par un concessionnaire.

L'application d'une pression constante sur les freins lors de la descente d'une longue pente est susceptible de surchauffer les freins, ce qui entraînerait une perte de puissance de freinage. Par conséquent, lors de la descente d'une longue pente, relâcher la pédale d'accélérateur et laisser le freinage par régénération ralentir le véhicule. Pour régler le taux de décélération, utiliser le sélecteur de décélération.

Lorsque la batterie haute tension est complètement chargée, il se peut que le freinage par régénération ne soit pas possible.

➤ **Jauge POWER/CHARGE** P. 155

➤ **Jauge de niveau de charge de la batterie haute tension** P. 155

➤ **Sélecteur de décélération** P. 395

Ne pas laisser le pied sur la pédale de frein au cours de la conduite, car ceci entraîne un léger freinage qui, à terme, entraîne une perte d'efficacité ainsi qu'une usure prématurée des plaquettes. Ceci risque en outre d'induire en erreur les conducteurs roulant derrière le véhicule.

■ Blocage de frein automatique

Maintient le frein serré après avoir relâché la pédale de frein jusqu'à ce que la pédale d'accélérateur soit enfoncée. Ce système peut être utilisé lorsque le véhicule est temporairement arrêté, comme devant un feu et dans les embouteillages.

■ Allumage du système

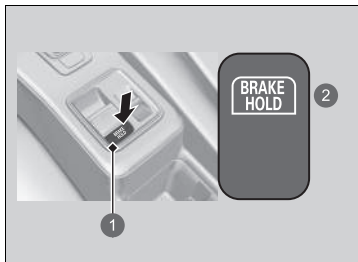

- 1 Touche de blocage de frein automatique
- 2 S'allume

Boucler correctement la ceinture de sécurité, puis démarrer le système d'alimentation. Appuyer sur la touche de blocage de frein automatique.

- Le témoin du système de blocage de frein automatique s'allume. Le système est activé.

►► Blocage de frein automatique

⚠ ATTENTION

Même si le système de blocage de frein automatique est activé sur une pente abrupte ou sur une route glissante, le véhicule peut se déplacer si le conducteur retire son pied de la pédale de frein.

Si un véhicule se déplace subitement, cela peut provoquer un accident et entraîner de graves blessures, voire la mort.

Ne jamais actionner le système de blocage de frein automatique ou s'en remettre à celui-ci pour maintenir le véhicule sur une pente abrupte ou sur une route glissante.

⚠ ATTENTION

L'utilisation du système de blocage de frein automatique pour stationner le véhicule peut entraîner le déplacement inopiné du véhicule.

Si un véhicule se déplace inopinément, cela peut provoquer un accident et entraîner de graves blessures, voire la mort.

Ne jamais quitter le véhicule lorsque le freinage est provisoirement assuré par le système de blocage de frein automatique et toujours stationner le véhicule en mettant la transmission sur **P** et en serrant le frein de stationnement.

■ Activation du système

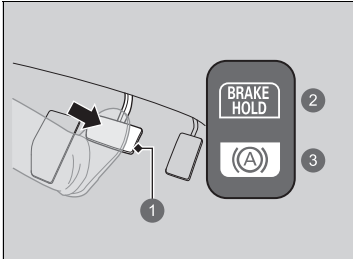

- ① Pédale de frein
- ② Activé
- ③ S'allume

Appuyer sur la pédale de frein pour effectuer un arrêt complet. La transmission ne doit pas être en position **P** ou **R**.

- Le témoin de blocage de frein automatique s'allume. Le freinage est maintenu pendant 10 minutes maximum.
- Relâcher la pédale de frein une fois que le témoin de blocage de frein automatique est allumé.

■ Annulation du système

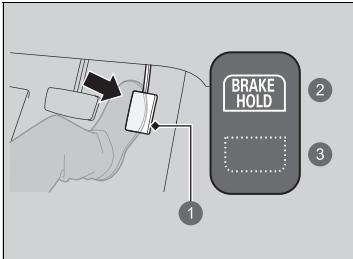

- ① Pédale d'accélérateur
- ② Activé
- ③ S'éteint

Appuyer sur la pédale d'accélérateur lorsque la transmission est dans une position différente de **P** ou **N**. Le système se désengage et le véhicule reprend sa route.

- Le témoin de blocage de frein automatique s'éteint. Le système reste activé.

⌘ Blocage de frein automatique

Lorsque le système est activé, il est possible de désactiver le système d'alimentation ou de stationner le véhicule en suivant la procédure habituelle.

➤ **A l'arrêt** P. 510

Si le système est en fonction, ou si le système est activé, le blocage de frein automatique se désactive une fois le système d'alimentation désactivé.

■ **Le système s'annule automatiquement lorsque :**

- Le frein de stationnement électrique est serré.
- Enfoncer la pédale de frein et placer la transmission en position **P** ou **R**.

■ **Le système se désengage automatiquement et le frein de stationnement est appliqué lorsque :**

- Le freinage est maintenu pendant plus de 10 minutes.
- La ceinture de sécurité du conducteur est détachée.
- Le système d'alimentation est désactivé.
- Il y a une anomalie du système de maintien du frein automatique.

■ **Désactivation du système de maintien du frein automatique**

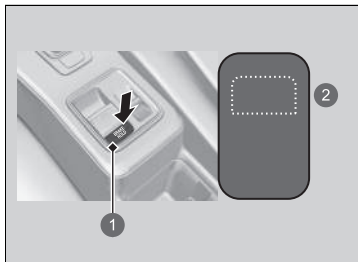

- 1 Touche de blocage de frein automatique
- 2 S'éteint

Lorsque le système est activé, appuyer à nouveau sur la touche de maintien du frein automatique.

- Le témoin du système de maintien du frein automatique s'éteint.

Pour désactiver automatiquement le maintien du frein automatique pendant le fonctionnement du système, appuyer sur la touche de maintien du frein automatique tout en enfonçant la pédale de frein.

⌘ **Désactivation du système de maintien du frein automatique**

S'assurer que le système de maintien du frein automatique est coupé avant d'utiliser une station de lavage automatique.

Un bruit de fonctionnement peut être entendu si le véhicule se déplace pendant le fonctionnement du système de blocage de frein automatique.

Système antiblocage des roues (ABS)

ABS

Ce système permet d'éviter le blocage des roues et de garder le contrôle directionnel du véhicule en serrant et en desserrant les freins beaucoup plus vite que le conducteur ne pourrait le faire lui-même.

Le système de répartition électronique de la force de freinage (EBD), intégré au système ABS, distribue également la force de freinage entre les roues avant et arrière en fonction de la charge du véhicule.

Ne jamais pomper sur la pédale de frein. Laisser l'ABS agir en maintenant une pression ferme et constante sur la pédale de frein. Cette technique permet de continuer à diriger le véhicule tout en freinant à fond.

■ Fonctionnement du système ABS

Lors de l'actionnement de l'ABS, de légères pulsations sont ressenties au niveau de la pédale de frein. Enfoncer la pédale de frein et la maintenir fermement enfoncée. Sur chaussée sèche, il est nécessaire d'appuyer très fortement sur la pédale de frein pour que l'ABS soit activé. Sur de la neige ou du verglas, il est possible de ressentir le fonctionnement de l'ABS dès la première tentative de freinage.

L'ABS peut s'activer en cas d'appui sur la pédale de frein lors de la conduite sur :

- Routes humides ou enneigées.
- Routes pavées de pierres.
- Routes avec des surfaces irrégulières, c'est-à-dire avec des nids de poule, fissures, bouches d'égout, etc.

A une vitesse inférieure à 10 km/h, l'ABS est désactivé.

☒ Système antiblocage des roues (ABS)

REMARQUE

Le bon fonctionnement du système ABS peut être affecté en cas d'utilisation de pneumatiques de type et de taille incorrects.

Si le témoin **ABS** s'allume et reste allumé en cours de conduite, alors le système est probablement défectueux. Bien que cela n'affecte en rien le freinage normal, le système ABS risque de ne pas fonctionner. Faire immédiatement inspecter le véhicule par un concessionnaire.

L'ABS n'est pas conçu pour réduire le temps ou la distance nécessaires pour que le véhicule s'immobilise : il est conçu pour limiter le blocage des freins pouvant mener à un dérapage et à une perte de contrôle du véhicule.

Dans les situations suivantes, la distance de freinage nécessaire avant l'arrêt complet du véhicule peut être supérieure à celle d'un véhicule sans ABS :

- La chaussée est irrégulière, comme du gravier ou de la neige.
- Les pneus sont équipés de chaînes.

Les éléments suivants peuvent être observés avec le système ABS :

- Des bruits moteur provenant du compartiment moteur lorsque les freins sont appliqués ou au cours des vérifications du système effectuées après le démarrage du système d'alimentation et lorsque le véhicule accélère.
- Des vibrations de la pédale de frein et/ou de la carrosserie du véhicule lorsque l'ABS s'active.

Ces vibrations et ces bruits sont normaux pour les systèmes ABS et ne sont pas préoccupants.

Système d'assistance au freinage

Il est conçu pour aider le conducteur à freiner en augmentant la force de freinage lorsque la pédale de frein est enfoncée de manière brusque en cas de freinage d'urgence.

■ Fonctionnement du système d'assistance au freinage

Appuyer fermement sur la pédale de frein pour un freinage plus puissant.

Signal de freinage d'urgence

S'active lors de freinages brutaux à une vitesse de 60 km/h ou supérieure pour signaler aux conducteurs situés derrière le véhicule un freinage brutal en faisant clignoter rapidement les témoins de feux de détresse. Cela peut permettre d'informer les conducteurs situés derrière le véhicule afin qu'ils fassent le nécessaire pour éviter une collision.

■ Lors de l'activation du système :

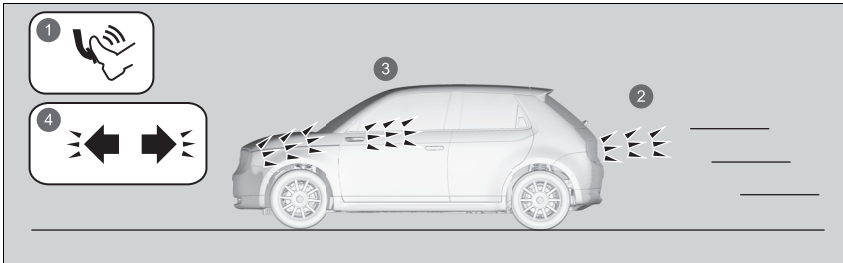

- ① Freinage brutal
- ② Les feux stop s'allument
- ③ Les témoins de feux de détresse s'allument
- ④ Les témoins de feux de détresse clignotent

Les témoins de feux de détresse arrêtent de clignoter lorsque :

- La pédale de frein est relâchée.
- L'ABS est désactivé.
- La vitesse de décélération du véhicule devient modérée.
- Le bouton de feux de détresse est actionné.

☒ Signal de freinage d'urgence

Le signal de freinage d'urgence ne permet pas d'éviter une éventuelle collision à l'arrière causée par un freinage brutal. Il active les témoins de feux de détresse au moment du freinage brutal. Il est toujours recommandé d'éviter de freiner brutalement, sauf en cas de nécessité absolue.

Le signal de freinage d'urgence ne s'active pas si le bouton de feux de détresse est enfoncé.

Si l'ABS ne fonctionne plus pendant un certain temps au cours du freinage, le signal d'arrêt d'urgence peut ne pas s'activer du tout.

A l'arrêt

1. Bien appuyer sur la pédale de frein.
2. Enfoncer la pédale de frein, soulever le commutateur du frein de stationnement électrique lentement mais complètement.
3. Placer la transmission sur **P**.
4. Désactiver le système d'alimentation.
 - ▶ Le témoin de frein de stationnement et de système de freinage s'éteint au bout de 30 secondes environ.

Toujours s'assurer que le frein de stationnement électrique est bien serré, surtout si le véhicule se trouve dans une pente.

» Stationnement du véhicule

⚠ ATTENTION

Le véhicule peut se mettre à rouler tout seul s'il est laissé sans surveillance sans que la position de stationnement ait été confirmée.

Un véhicule qui se déplace seul risque de provoquer un accident et entraîner de graves blessures, voire la mort.

Toujours garder le pied sur la pédale de frein jusqu'à vérification de la présence du symbole **P** sur l'indicateur de position de rapport.

» A l'arrêt

REMARQUE

Les actions suivantes risquent d'endommager la chaîne cinématique :

- Appuyer simultanément sur la pédale d'accélérateur et sur la pédale de frein.
- Passer à **P** avant que le véhicule ne s'arrête complètement.

Lors de la montée d'une côte, ne pas maintenir la stabilité du véhicule en appuyant sur la pédale d'accélérateur.

Cela pourrait entraîner la surchauffe et la défaillance du système d'alimentation.

▶▶ A l'arrêt

Par temps extrêmement froid, le frein de stationnement électrique peut geler s'il est actionné. Si de telles températures sont attendues, ne pas serrer le frein de stationnement électrique. Cependant, en cas de stationnement sur une pente, tourner les roues avant afin qu'elles touchent le trottoir si le véhicule descend la pente ou caler les roues pour empêcher le véhicule de bouger. Si l'une ou l'autre précaution n'est pas prise, le véhicule peut rouler subitement, ce qui entraîne une collision.

Système de capteurs de stationnement

Les capteurs d'angle, latéraux* et centraux détectent les obstacles situés autour du véhicule, et le signal sonore et l'écran Audio/Informations permettent au conducteur de connaître la distance approximative entre le véhicule et l'obstacle détecté.

■ Emplacement et portée des capteurs

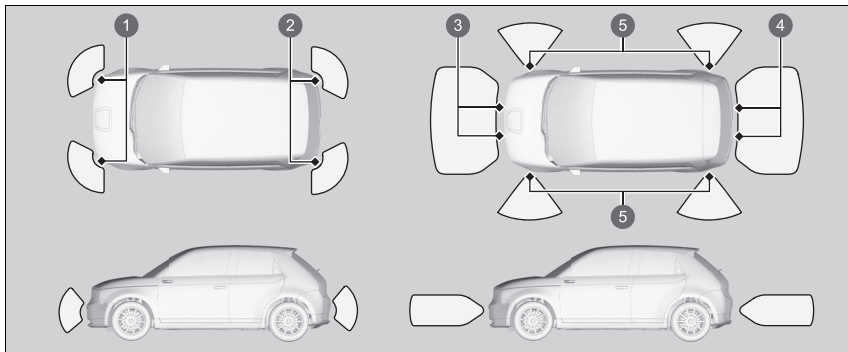

- ① Capteurs latéraux avant
- ② Capteurs latéraux arrière
- ③ Capteurs centraux avant
- ④ Capteurs centraux arrière
- ⑤ Capteurs latéraux (modèles avec pilote de stationnement Honda)

☒ Système de capteurs de stationnement

Même lorsque le système est activé, toujours s'assurer qu'il n'y a pas d'obstacles à proximité du véhicule avant de stationner.

Le système peut ne pas fonctionner correctement dans les cas suivants :

- Les capteurs sont recouverts de neige, de glace, de boue ou de salissures.
- Le véhicule est stationné sur une surface inégale, telle que de l'herbe, des bosses ou une pente.
- Le véhicule est resté à l'extérieur par temps chaud ou froid.
- Le système est affecté par des dispositifs qui émettent des ultrasons.
- Conduite par mauvais temps.

Le système peut ne pas détecter :

- Les objets fins ou bas.
- Les matériaux qui absorbent le son tels que la neige, le coton ou l'éponge.
- Les objets placés directement sous le pare-chocs.
- Obstacles immédiatement devant le pare-chocs.

Ne pas placer d'accessoires sur ou à proximité des capteurs.

☒ Modèles avec caméra multi-vues

Quand le véhicule avance à une vitesse inférieure ou égale à 8 km/h, le système détecte un obstacle à l'avant du véhicule et l'image de la caméra avant s'affiche au fur et à mesure que la distance diminue.

☒ Caméra multi-vues* P. 523

Il est possible de personnaliser le système en choisissant si l'image de la caméra avant s'affiche ou non quand un obstacle est détecté.

☒ Fonctions personnalisées P. 327

■ Activation et désactivation du système de capteurs de stationnement

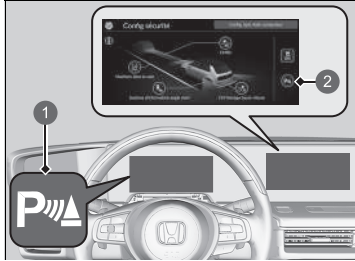

- ❶ Témoin du capteur de stationnement (vert)
- ❷ Icône du capteur de stationnement

L'icône **P** se trouve dans la configuration de sécurité de l'écran Audio/Informations. Pour désactiver le capteur de stationnement, appuyer sur l'icône **P**.



☒ Activation et désactivation du système d'assistance au conducteur P. 326

Le capteur d'angle avant, le capteur central arrière et le capteur d'angle arrière commencent à détecter un obstacle lorsque la transmission est sur **R** et la vitesse du véhicule est inférieure à 8 km/h.

Le capteur d'angle avant et le capteur central avant commencent à détecter un obstacle lorsque la transmission est enclenchée dans une position autre que **P** ou **R** et que la vitesse du véhicule est inférieure à 8 km/h.

Lorsque le pilote de stationnement Honda est en fonctionnement, le système de capteurs de stationnement s'active et tous les capteurs de stationnement commencent à surveiller les obstacles alors que la vitesse du véhicule est inférieure à 8 km/h.

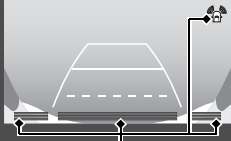
■ Lorsque la distance entre le véhicule et l'obstacle diminue

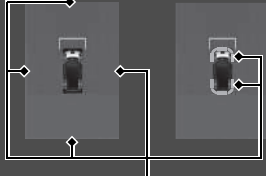
Durée du signal sonore intermittent	Distance entre le pare-chocs et l'obstacle		Témoin	Ecran Audio/Informations
	Capteurs d'angle/ Capteurs latéraux*2	Capteurs centraux		
Moyenne	—	Avant : Environ 100-60 cm Arrière : Environ 110-60 cm	Clignote en jaune*1	 <p>Témoins aux endroits où le capteur détecte un obstacle</p>  <p>Témoins aux endroits où le capteur détecte un obstacle.</p>  <p>Des témoins s'allument aux endroits où le capteur détecte un obstacle*2.</p>
Courte	Environ 60-45 cm	Environ 60-45 cm	Clignote en orange	
Très courte	Environ 45-35 cm	Environ 45-35 cm		
Continue	Environ 35 cm ou moins	Environ 35 cm ou moins	Clignote en rouge	

*1 : A ce stade, seuls les capteurs centraux détectent les obstacles.

*2 : Quand le pilote de stationnement Honda est en cours de fonctionnement, les capteurs situés sur les côtés des pare-chocs avant et arrière peuvent aussi fonctionner.

■ Fonctionnement de l'écran

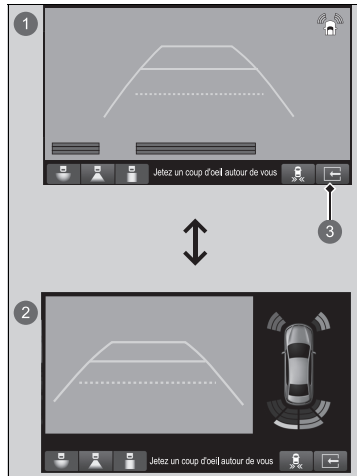

Il est possible de passer de l'affichage normal à l'affichage divisé et vice versa en touchant l'icône .

- ① Affichage normal
- ② Affichage divisé
- ③ Icône 

■ Désactivation de tous les capteurs arrière

1. Régler le mode d'alimentation sur VEHICULE COUPE (ANTIVOL).
2. Mettre le mode d'alimentation sur MARCHE et dans les 10 secondes, appuyer sur l'icône du capteur de stationnement dix fois.
3. Mettre le mode d'alimentation sur VEHICULE COUPE (ANTIVOL).
4. Régler le mode d'alimentation sur MARCHE à nouveau et dans les 20 secondes, appuyer sur l'icône du capteur de stationnement dix fois.

► Le signal sonore retentit deux fois. Les capteurs arrière sont maintenant désactivés.

Pour activer à nouveau les capteurs arrière, suivre la procédure ci-dessus. Le signal sonore retentit trois fois lorsque les capteurs arrière sont à nouveau activés.

Lorsque le pilote de stationnement Honda est en fonctionnement, le système de capteurs de stationnement s'active et tous les capteurs de stationnement commencent à surveiller les obstacles alors que la vitesse du véhicule est inférieure à 8 km/h.

Moniteur de véhicule en approche*

Surveille les zones des coins arrière à l'aide des capteurs radar dans les manœuvres en marche arrière et alerte l'opérateur en cas de détection de l'approche d'un véhicule depuis un coin arrière.

Ce système est très pratique, tout particulièrement pour sortir en marche arrière d'une place de stationnement.

Fonctionnement du système

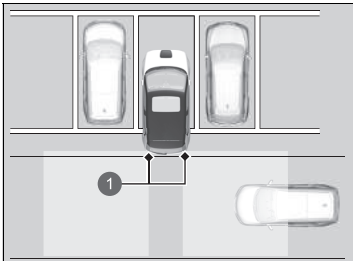

① Capteurs radar : Sous les coins du pare-chocs arrière

Quand un véhicule en approche est détecté dans un coin arrière, le moniteur de véhicule en approche prévient le conducteur par un bip sonore et un avertissement visuel.

Le système ne détectera pas un véhicule qui s'approche directement derrière votre véhicule, et ne signalera pas non plus un véhicule détecté lorsqu'il se déplace directement derrière votre véhicule.

Le système ne fournit pas d'alertes pour un véhicule qui s'éloigne de votre véhicule, mais peut détecter ou signaler des piétons, des vélos ou des objets immobiles.

Le système est activé lorsque

- Le mode d'alimentation est sur MARCHE.
- L'écran de circulation transversale est activé.
- **☒ Écran de contrôle de véhicule en approche activé et désactivé P. 520**
- La transmission est en position **R**.
- Le véhicule roule à 5 km/h ou moins.

☒ Moniteur de véhicule en approche*

⚠ PRECAUTION

Le moniteur de véhicule en approche ne peut pas détecter tous les véhicules en approche et peut ne pas du tout détecter un véhicule en approche.

Le fait de ne pas confirmer visuellement qu'une marche arrière peut être effectuée en toute sécurité peut entraîner une collision.

Ne pas se fier uniquement au système lors de la marche arrière ; toujours utiliser également les rétroviseurs, regarder derrière et sur les côtés du véhicule avant d'effectuer une marche arrière.

Le moniteur de véhicule en approche peut ne pas détecter ou détecter tardivement un véhicule en approche, ou peut signaler une détection sans qu'un véhicule approche dans les conditions suivantes :

- Un obstacle, comme un autre véhicule ou un mur, à proximité du pare-chocs arrière du véhicule, fait interférence avec la portée des capteurs radar.
- Votre véhicule se déplace à une vitesse d'environ 5 km/h ou plus.
- Un véhicule s'approche à une vitesse supérieure ou inférieure à la plage de 10 km/h à 25 km/h spécifiée.
- Le système capte une interférence externe telle que des capteurs radar d'un autre véhicule ou de fortes ondes radio transmises par une infrastructure se trouvant à proximité.

►► Moniteur de véhicule en approche*

- Chaque coin du pare-chocs arrière est recouvert de neige, de glace, de boue ou de saleté.
- Lorsqu'il y a des intempéries.
- Le véhicule se trouve sur une pente.
- Le véhicule est incliné en raison d'une charge lourde à l'arrière.
- Votre véhicule recule vers un mur, un poteau, un véhicule, etc.

Le pare-chocs arrière ou les capteurs n'ont pas été réparés correctement ou le pare-chocs arrière a été déformé. Faire contrôler le véhicule par un concessionnaire.

Pour garantir un fonctionnement correct, toujours garder la zone située autour du pare-chocs arrière propre. Ne pas couvrir la zone située autour du coin du pare-chocs arrière d'étiquettes ou d'autocollants de quelque sorte que ce soit.

Le bip sonore du système de capteurs de stationnement neutralise le bip sonore du moniteur de véhicule en approche lorsque les capteurs détectent des obstacles dans un rayon proche.

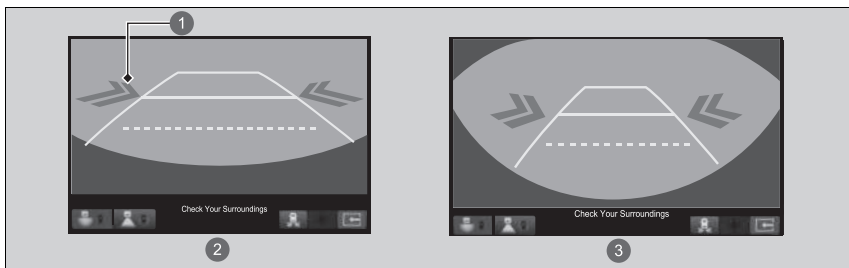

Lorsque le système détecte un véhicule



- ① Icône flèche
- ② Vue normale
- ③ Vue élargie

Une icône en forme de flèche apparaît sur l'écran Audio/Informations, du côté où un véhicule est en approche.

⌘ Lorsque le système détecte un véhicule

Si le symbole  du côté inférieur droit passe à  en orange quand la transmission est sur **R**, cela indique peut-être l'accumulation de boue, neige, glace ou autres débris à proximité du capteur. Le système est provisoirement suspendu. Vérifier l'absence de toute obstruction au niveau des coins du pare-chocs et nettoyer soigneusement la zone si nécessaire.

Si le symbole  s'allume lorsque la transmission est en position **R**, cela indique peut-être un problème du moniteur de véhicule en approche. Ne pas utiliser le système et faire vérifier le véhicule par un concessionnaire.

Si l'écran ne change pas alors que la transmission est sur **R**, cela indique peut-être un problème du système de caméra arrière et du moniteur de véhicule en approche. Ne pas utiliser le système et faire vérifier le véhicule par un concessionnaire.

■ Ecran de contrôle de véhicule en approche activé et désactivé

Permet d'allumer et d'éteindre le système audio. Le témoin s'allume lorsque le système est activé.

Il est également possible d'activer et désactiver le système à partir de la fonction personnalisée de l'écran audio/information.

► **Fonctions personnalisées** P. 327

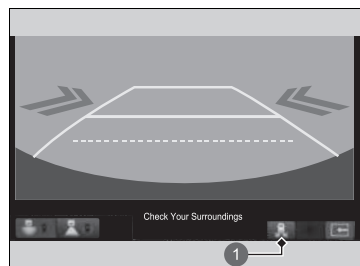

1 Icône

A propos de la caméra arrière multi-vues

L'écran Audio/Informations peut afficher la vue de l'arrière de votre véhicule.

L'affichage passe automatiquement à la vue arrière du véhicule lorsque la transmission est placée sur **R**.

Zone d'affichage de la caméra arrière multi-vues

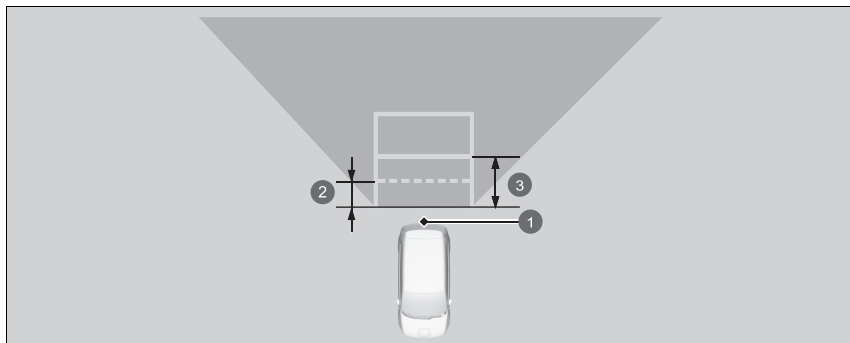

- ① Caméra
- ② Environ 50 cm
- ③ Environ 1 m

À propos de la caméra arrière multi-vues



La vue de la caméra arrière est limitée. Il n'est pas possible de voir les extrémités et la partie inférieure du pare-chocs. Grâce à son objectif spécial, les objets peuvent apparaître plus près ou plus éloignés qu'ils ne le sont dans la réalité.

Vérifier visuellement qu'il est possible de reculer en toute sécurité. Certaines conditions (climatiques, d'éclairage, de températures élevées, etc.) peuvent également limiter la vue arrière. Ne pas tenir compte uniquement de l'affichage de la vue arrière ; celle-ci ne fournit pas toutes les informations concernant les conditions derrière le véhicule.

Si l'objectif de la caméra est recouvert de poussière ou d'humidité, le nettoyer et retirer les débris à l'aide d'un chiffon humide.

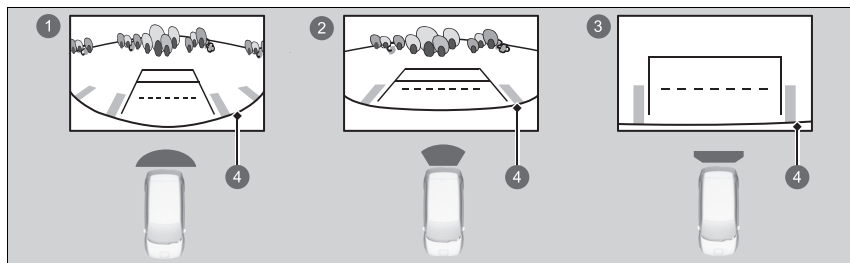
L'écran Audio/Informations affiche jusqu'à trois modes de caméra différents.
Appuyer sur l'icône appropriée pour changer de mode.



- ①  : Mode Vue élargie
- ②  : Mode Vue normale
- ③  : Mode Vue aérienne
- ④ Pare-chocs

- Si le dernier mode d'affichage utilisé était le mode Vue élargie ou le mode Vue normale, ce même mode est sélectionné lors du passage suivant de la transmission sur **[R]**.
- Si le dernier mode affiché avant de couper le système d'alimentation était le mode de vue aérienne, le mode de vue élargie est sélectionné lors du passage suivant du mode d'alimentation sur MARCHE et de la transmission sur **[R]**.
- Si le dernier mode affiché avant de couper le moteur était le mode de vue aérienne pendant plus de 10 secondes après avoir sorti la transmission de la position **[R]**, le mode de vue élargie est sélectionné lors du prochain positionnement de la transmission sur **[R]**.

►► A propos de la caméra arrière multi-vues

Vous pouvez modifier les paramètres de **directive fixe** et de **directive dynamique**.

► **Fonctions personnalisées** P. 327

Directive fixe

On : des lignes de guidage apparaissent lorsque la transmission est placée sur **[R]**.

Off : les lignes de guidage n'apparaissent pas.

Directive dynamique

On : les lignes de guidage se déplacent en fonction de la direction donnée au volant.

Off : les lignes de guidage ne se déplacent pas.

Lorsque le système de capteurs de stationnement détecte des obstacles, le témoin s'affiche.

► **Système de capteurs de stationnement**

P. 512

Il s'agit d'un système de quatre caméras qui voient les zones généralement appelées « angles morts » sous différents angles, puis affichent les images sur l'écran audio/informations. Ce système peut être utilisé pour :

- Vérifier la présence d'obstacles lors d'un déplacement sur **R**.
 - **Contrôle des obstacles à l'arrière du véhicule** P. 530
- Vérifier les côtés gauche et droit du véhicule lors de la traversée d'intersections avec une mauvaise visibilité (vue obstruée, etc.).
 - **Contrôle de la vue de l'angle mort avant aux intersections** P. 534
- Vérifier la présence d'obstacles à l'avant du véhicule lors du stationnement ou des manœuvres dans des espaces restreints.

Caméra multi-vues*

⚠ ATTENTION

La non-évaluation visuelle de la zone autour du véhicule (directement ou via les rétroviseurs) peut se traduire par un accident, provoquant des blessures graves ou la mort.

Les zones indiquées sur l'affichage de la caméra multi-angles sont limitées. L'affichage peut ne pas montrer tous les piétons ou autres objets autour du véhicule.

Ne pas se baser uniquement sur l'affichage de la caméra multi-vues pour évaluer la sécurité autour du véhicule.

⚠ ATTENTION

Si l'attention nécessaire n'est pas portée à l'environnement lors de la conduite, cela peut entraîner une collision ainsi que des blessures graves ou la mort.

Pour atténuer les risques de collision, regarder uniquement l'écran du système de caméra multi-vues lorsque la situation est sûre.

Le système de caméra multi-vues n'empêche pas les angles morts. Le système est uniquement destiné à améliorer le confort.

* Non disponible sur tous les modèles

■ Afficher une image des caméras multi-vues



① Touche **CAMERA**

■ Pour les vues frontales :

Appuyer sur le bouton **CAMERA** quand le véhicule est à l'arrêt ou se déplace à une vitesse inférieure ou égale à 20 km/h. Appuyer sur le bouton à nouveau pour basculer entre les vues de la caméra.

■ Pour les vues arrière :

Placer le levier de vitesse sur la position **R** quand le véhicule est à l'arrêt. Appuyer sur le bouton **CAMERA** à nouveau pour passer au mode de vue arrière.

Il est possible de personnaliser les paramètres de l'écran.

➤ **Fonctions personnalisées** P. 327

☒ Caméra multi-vues*

Toujours garder les objectifs des caméras propres et exempts de débris.

Lorsque le système de capteurs de stationnement détecte des obstacles, le témoin s'affiche.

☒ **Système de capteurs de stationnement**

P. 512

Quand un véhicule est détecté comme approchant depuis un angle arrière, le moniteur de véhicule en approche prévient le conducteur.





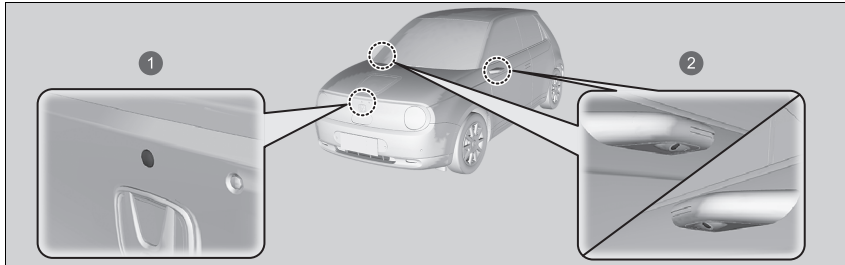



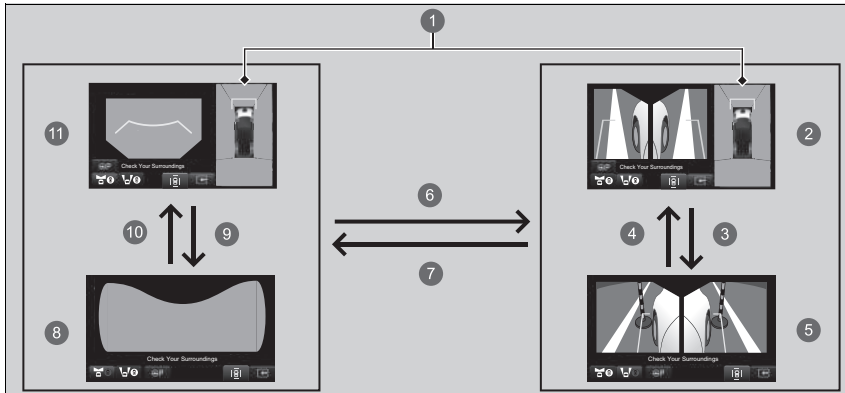



☒ **Moniteur de véhicule en approche*** P. 517

■ Emplacements des caméras et images



- ❶ Caméra de vue avant
- ❷ Caméras de vue latérale



- 1 Vue du sol : Vue aérienne créée par la combinaison des images capturées par quatre caméras.
- 2 Vue latérale gauche et droite + Vue du sol
- 3  ou ⁺¹
- 4  ou ⁺¹
- 5 Vue latérale gauche et droite
- 6  ou  ou bouton **CAMERA**
- 7  ou 
- 8 Vue de l'angle mort avant
- 9  ou ⁺¹
- 10  ou ⁺¹
- 11 Vue avant + vue du sol

Les lentilles uniques de la caméra multi-vue font que les distances paraissent différentes de ce qu'elles sont en réalité : les objets visibles sur l'écran Audio/Informations peuvent sembler plus proches ou plus lointains et peuvent être déformés. Plus un objet est loin du véhicule, plus cet effet se remarque.

*1 : Vous pouvez également basculer entre les écrans en touchant l'écran des vues.

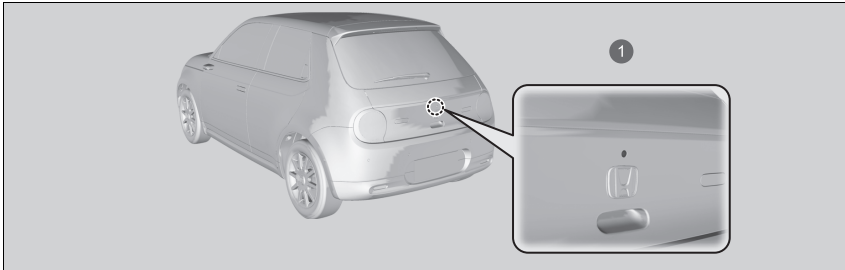



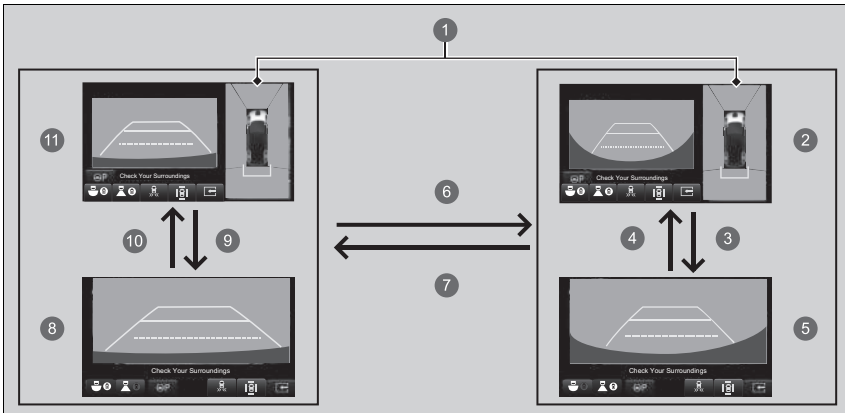









1 Caméra de recul



1 Vue du sol : Vue aérienne créée par la combinaison des images capturées par quatre caméras.

2 Vue arrière élargie + vue du sol

- 3  ou ^{*1}
- 4  ou ^{*1}
- 5 Vue arrière élargie
- 6  ou  ou bouton **CAMERA**
- 7  ou 
- 8 Vue arrière normale
- 9  ou ^{*1}
- 10  ou ^{*1}
- 11 Vue arrière normale + vue du sol

Les lentilles uniques de la caméra multi-vue font que les distances paraissent différentes de ce qu'elles sont en réalité : les objets visibles sur l'écran Audio/Informations peuvent sembler plus proches ou plus lointains et peuvent être déformés. Plus un objet est loin du véhicule, plus cet effet se remarque.

*1 : Vous pouvez également basculer entre les écrans en touchant l'écran des vues.

Lignes de référence et lignes de guidage

Les éléments suivants peuvent être affichés lorsque la caméra multi-vues est allumée.

Directive fixe : Donne une idée de la distance entre le véhicule et la zone arrière. La distance peut sembler différente de la distance réelle.

Directive dynamique : Indique que la direction du véhicule tandis que le volant est en position actuelle.

☒ Afficher une image des caméras multi-vues

Le système de navigation est désactivé lorsque le levier de vitesse est sur la position **[R]**.

En appuyant sur le bouton **CAMERA** lorsque la vitesse du véhicule est supérieure à 20 km/h, l'écran de veille s'affiche. Lorsque la vitesse du véhicule est inférieure à 20 km/h, l'écran passe à une image du système de caméra multi-vues.

Les positions/distances indiquées par les lignes de guidage et les vues de la caméra sur l'écran peuvent différer des positions/distances réelles en raison des changements de hauteur du véhicule, des conditions de circulation et d'autres facteurs. Les lignes de guidage servent de référence uniquement.

Les lignes de guidage peuvent être activées et désactivées via l'écran audio/informations.

☒ **Fonctions personnalisées** P. 327

Si toutes les lignes de guidage sont désactivées, elles restent désactivées jusqu'à la prochaine activation.

■ Utilisation de la caméra multi-vues

■ Contrôle des obstacles à l'arrière du véhicule

L'affichage passe automatiquement à la vue arrière lorsque le levier de vitesse est placé sur la position **R**.

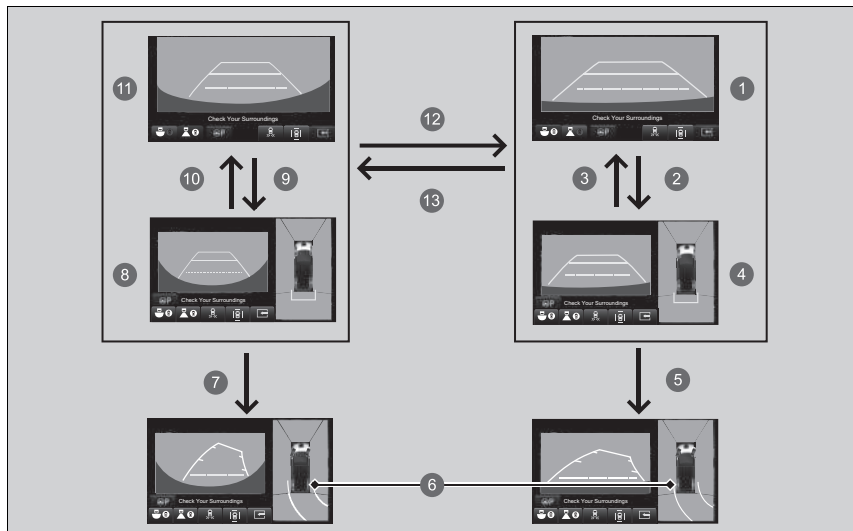





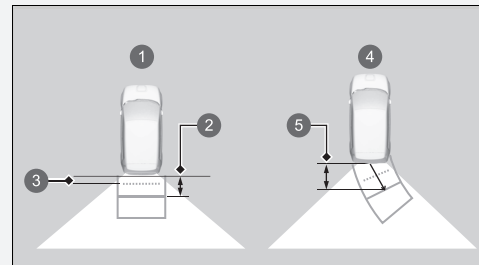







►► Contrôle des obstacles à l'arrière du véhicule

Lorsque le levier de vitesse est placé sur la position **R** ou passe de celle-ci à une autre position, il peut y avoir un certain délai pour passer de l'écran Audio/Informations à l'image de la vue arrière.



Distances approximatives :

- ① Les lignes de guidage indiquent
- ② 1 m
- ③ 50 cm
- ④ Les lignes de projection indiquent
- ⑤ 1 m

- 1 Vue arrière normale
- 2  ou ^{*1}
- 3  ou ^{*1}
- 4 Vue arrière normale + vue du sol
- 5 Lorsque le volant est tourné de plus de 90 degrés.
- 6 Les lignes de projection apparaissent à 25 cm à l'extérieur de la carrosserie du véhicule.
- 7 Lorsque le volant est tourné de plus de 90 degrés.
- 8 Vue arrière élargie + vue du sol
- 9  ou ^{*1}
- 10  ou ^{*1}
- 11 Vue arrière élargie
- 12  ou  ou bouton **CAMERA**
- 13  ou  ou bouton **CAMERA**

*1 : Vous pouvez également basculer entre les écrans en touchant l'écran des vues.

suite page suivante

■ Contrôle des côtés du véhicule

La vue au sol avant peut être affichée à l'aide des quatre caméras du système. En appuyant sur le bouton **CAMERA** lorsque la vitesse du véhicule est inférieure à 20 km/h, l'image change comme suit.

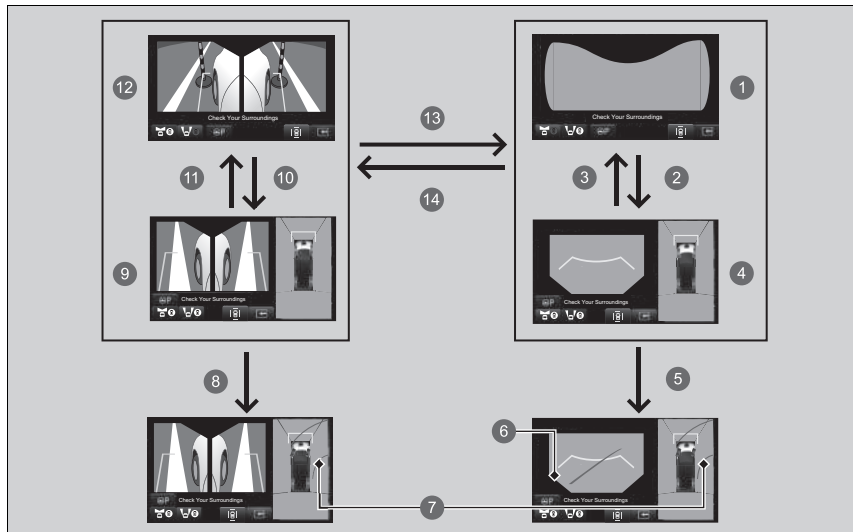

►► Contrôle des côtés du véhicule

Alors que l'image des caméras multi-vues s'affiche si la vitesse du véhicule dépasse 25 km/h, la vue avant ou latérale affichée sur l'écran bascule automatiquement sur l'écran Audio/Informations.

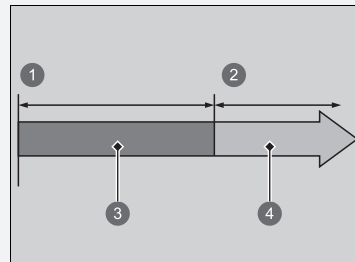

- ① 0 km/h
- ② 25 km/h
- ③ Ecran de la caméra
- ④ Ecran Audio/Informations

1 Vue de l'angle mort avant



4 Vue avant + vue du sol

5 Lorsque le volant est tourné de plus de 90 degrés.

6 Les angles morts apparaissent en noir.

7 Les lignes de projection apparaissent à 25 cm à l'extérieur de la carrosserie du véhicule.

8 Lorsque le volant est tourné de plus de 90 degrés.

9 Vue latérale gauche et droite + Vue du sol



12 Vue latérale gauche et droite

13 ou ou bouton **CAMERA**

14 ou ou bouton **CAMERA**

☒ Contrôle des côtés du véhicule

Distance approximative indiquée par la ligne de référence

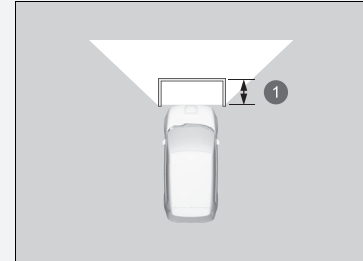

1 1 m

*1 : Vous pouvez également basculer entre les écrans en touchant l'écran des vues.

suite page suivante

■ Contrôle de la vue de l'angle mort avant aux intersections

La vue de l'angle mort avant permet de contrôler si des véhicules traversent dans un sens ou dans l'autre à une intersection avec une mauvaise visibilité.

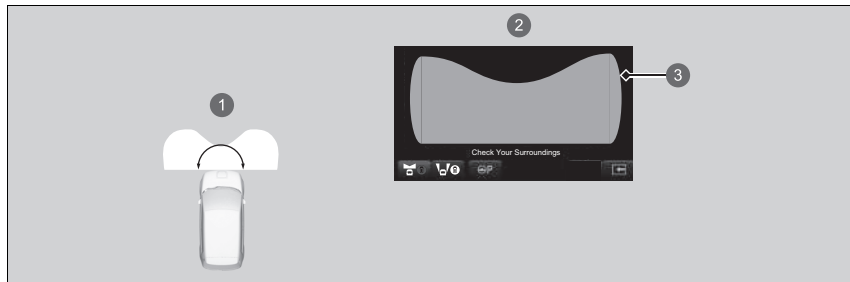

- 1 L'angle fourni par l'écran avec la vue de l'angle mort avant est de 180 degrés.
- 2 Ecran de la vue de l'angle mort
- 3 En appuyant sur le bouton **CAMERA** et l'icône de vue de l'angle mort avant ou en touchant la vue de l'angle mort avant.





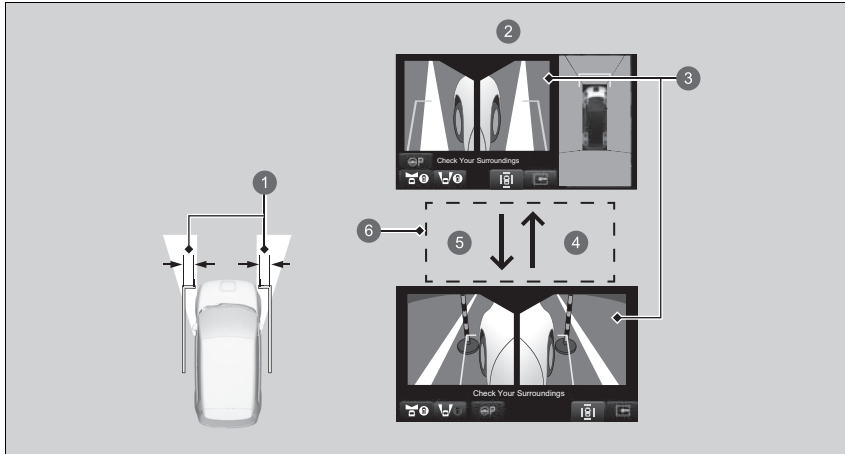

►► Contrôle de la vue de l'angle mort avant aux intersections

L'angle mort avant est une vue large. L'image sera largement déformée et les objets peuvent sembler plus près ou plus éloignés qu'ils ne le sont en réalité.

■ Contrôle des côtés du véhicule

Les écrans de vue latérale sont pratiques lorsque le véhicule s'arrête sur un trottoir ou à un péage, ou lorsqu'il croise lentement d'autres véhicules sur une route étroite.



- ① 30 cm
- ② Ecran de vue latérale
- ③ Vues latérales : Images des caméras latérales
- ④   ou *1
- ⑤   ou *1
- ⑥ Vous pouvez également basculer entre les écrans en touchant l'écran des vues.

La distance approximative indiquée par les lignes de projection est de 30 cm du véhicule.

Limitations du système de caméra multi-vues

Le système risque de ne pas fonctionner correctement dans les conditions suivantes :

Conditions		Solutions
La ligne de projection n'est pas précise.		La position est automatiquement corrigée.
Les images peuvent ne pas apparaître clairement lorsque :	<ul style="list-style-type: none"> • Le système est activé par mauvais temps (forte pluie, neige, brouillard, etc.) ou dans l'obscurité. • Les températures de la caméra sont élevées. • En cas de passage soudain de l'ombre à la lumière ou vice-versa comme une entrée ou une sortie de tunnel ; • Le soleil est bas/directement en face (par ex. à l'aube ou au crépuscule) • L'objectif d'une caméra est rayé. 	Ne pas utiliser le système de caméra multi-vues, mais se baser uniquement sur la confirmation visuelle jusqu'à ce que les conditions permettent au système de fonctionner correctement.
	<ul style="list-style-type: none"> • L'objectif de la caméra est couvert de poussière, d'humidité ou de débris. • Quand des gouttes d'eau ou des insectes se trouvent sur la lentille de la caméra. 	Nettoyer les objectifs de la caméra avec un chiffon doux humide et de l'eau, un détergent doux ou un nettoyant pour vitres.
	<ul style="list-style-type: none"> • L'écran Audio/Information est sale. 	Essuyer l'écran avec un chiffon doux et sec.
Un angle de caméra est modifié.	La caméra ou la zone autour de la caméra a été fortement abimée.	
Un message d'erreur est affiché alors que le système de caméra multi-vues est utilisé.		Ne pas utiliser le système de caméra multi-vues et contacter un concessionnaire.
L'image n'apparaît pas sur l'écran lorsque le bouton CAMERA est enfoncé sur l'écran Audio/Informations et le véhicule se déplace à une vitesse inférieure ou égale à 20 km/h.		

Pilote de stationnement Honda

Facilite le stationnement et la sortie.

Les caméras et les capteurs sonar permettent de détecter les places de stationnement et de définir un itinéraire pour aller stationner ou pour sortir d'une place de stationnement. Le système va alors vous aider à vous garer ou à quitter la place de stationnement en réglant la vitesse, en déplaçant le volant et en changeant la position du levier de vitesse.

⚠ Pilote de stationnement Honda*

⚠ ATTENTION

Le pilote de stationnement Honda n'est pas un système de stationnement automatique.

Comme tous les systèmes d'assistance, le pilote de stationnement Honda a des limites. Dépendre de manière excessive de ce système peut entraîner une collision.

Dans les situations suivantes lors de l'utilisation du système, arrêter la voiture ou annuler le fonctionnement du système, puis éviter manuellement la situation.

- Lorsque la collision avec un obstacle, un piéton ou un autre véhicule est imminente.
- En présence de virages, de bosses ou de butées qui ne doivent pas être franchies avec le véhicule.
- Lorsque le véhicule est sur le point d'entrer dans une zone interdite d'accès.

Tout comme lors du stationnement manuel, toujours vérifier visuellement et contrôler directement les alentours.

* Non disponible sur tous les modèles

Le système peut être utilisé dans les situations suivantes :

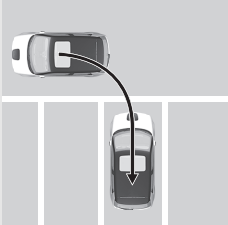
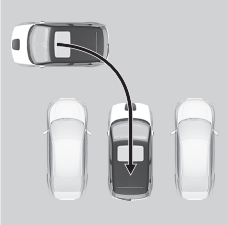
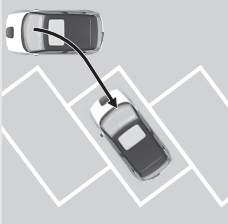
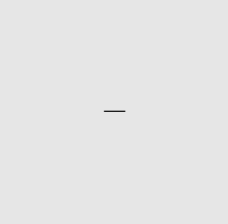
Manœuvres de stationnement	Places de stationnement avec lignes de délimitation	Places de stationnement sans lignes de délimitation
Stationnement en marche arrière		
Stationnement en épi en marche arrière*1		

*1 : La place de stationnement peut être détectée s'il y a trois lignes de délimitation ou plus et des espaces suffisants pour garer deux véhicules ou plus.

⚠ ATTENTION

Ne pas utiliser ce système dans des emplacements inappropriés
 Ne pas utiliser le pilote de stationnement Honda sur des pentes, des places de stationnement de forme irrégulière et autres emplacements où son utilisation n'est pas adaptée.

❗ **Emplacements inappropriés pour l'utilisation du système** P. 540

Pour les caméras avant/latérales/arrière, se reporter à la page suivante.

❗ **Emplacements des caméras et images** P. 525

Pour savoir comment manipuler correctement les capteurs sonar, se reporter à la page suivante.

❗ **Capteurs de sondeur** P. 497

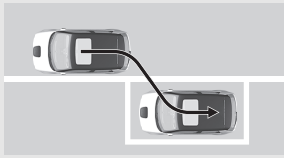
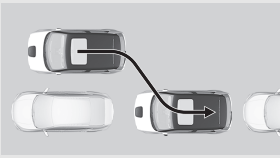
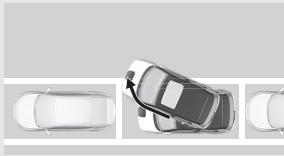
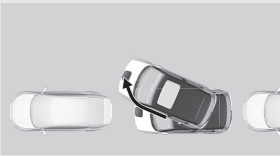
Manœuvres de stationnement	Places de stationnement avec lignes de délimitation	Places de stationnement sans lignes de délimitation
Stationnement parallèle		
Sortie d'une place de stationnement parallèle*1		

*1 : Seulement s'il y a un véhicule devant.

■ Emplacements inappropriés pour l'utilisation du système

Le pilote de stationnement Honda n'est pas adapté à une utilisation dans des endroits où le véhicule pourrait se trouver dans l'incapacité de se déplacer vers l'avant ou vers l'arrière, de glisser facilement ou si la place de stationnement est comme décrit ci-après.

- Il y a une pente.
- La surface est vallonnée ou irrégulière.
- La surface n'est pas goudronnée et faite de sable, de gravier, d'herbe, etc.
- La surface est couverte de neige.
- La surface est glissante pour cause de neige, de verglas, etc.
- La voie est étroite.
- Il y a un obstacle à l'avant du véhicule.
- La place de stationnement est incurvée.
- Les véhicules à proximité sont stationnés à l'extérieur des lignes.

Stationnement en marche arrière

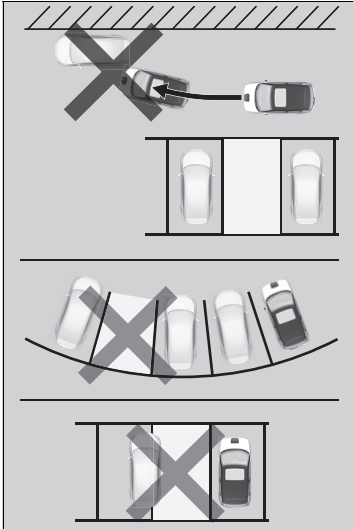

Stationnement parallèle

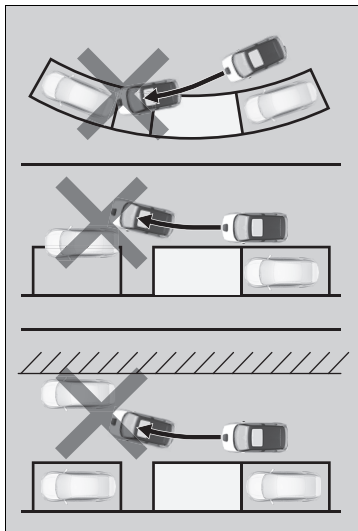

Comment utiliser le pilote de stationnement Honda

Comment entrer dans une place de stationnement

Il est possible d'utiliser le pilote de stationnement Honda avec des places de stationnement comportant des lignes de délimitation ou lignes de guidage similaires, comme dans les illustrations ci-dessous.

Il est possible que vous ne puissiez pas vous garer correctement si les places de stationnement sont trop étroites ou larges par rapport aux lignes de guidage.

Stationnement en marche arrière*1

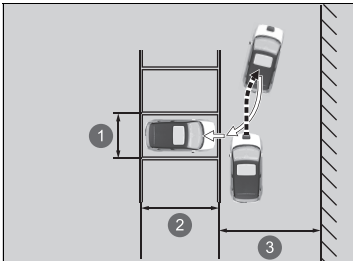

- ❶ Environ 2,5 m
- ❷ Longueur du véhicule + environ 0,5 m ou plus
- ❸ Largeur de voie de 5,5 m ou plus

*1 : En l'absence de lignes de délimitation, la distance entre les deux autres véhicules est d'environ 3,2 m.

Comment utiliser le pilote de stationnement Honda

ATTENTION

Attention à ne pas se faire happer les mains dans le volant.

Le volant va tourner automatiquement.

Attention à ne pas se faire happer les mains dans le volant.

Le volume audio ne peut pas être réglé pendant que le pilote de stationnement Honda est en cours d'utilisation.

Stationnement en épi en marche arrière

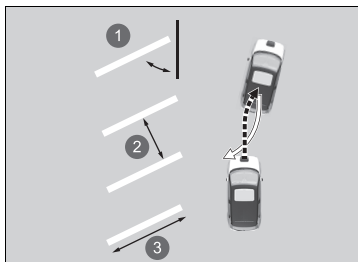

- ① Environ 60 degrés ou 45 degrés
- ② Environ 2,5 m
- ③ Longueur du véhicule + environ 0,5 m ou plus

Stationnement parallèle**1

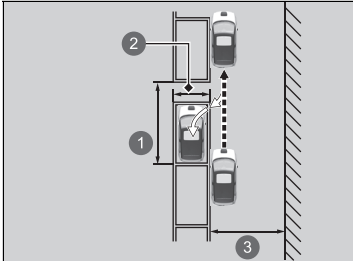

- ❶ Environ 5,5 m ou plus
- ❷ Lignes blanches environ 2,5 m
- ❸ Environ 4,5 m

*1 : En l'absence de lignes de délimitation, la distance entre les autres véhicules doit être la longueur du véhicule + 1,5 m ou plus

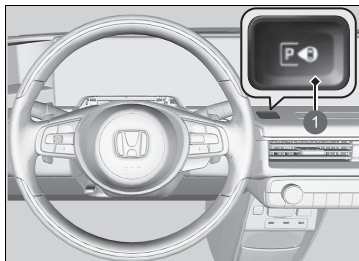

1 Commutateur du pilote de stationnement Honda

1. Appuyer sur le commutateur du pilote de stationnement Honda et le menu du pilote de stationnement Honda s'affiche.

-  (gris) s'affiche dans le coin supérieur gauche de l'écran.
- Si le système est en mode de sortie, il est possible de choisir le mode de stationnement en appuyant sur l'icône **IN/OUT**.



- 1  (gris)
- 2 Icône **IN/OUT**

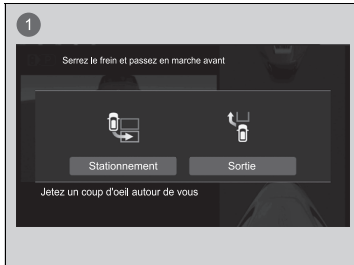

1 Affichage de changement de mode

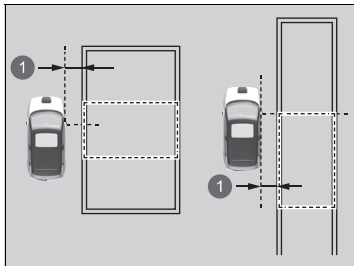

1 Environ 1 m

2. Rapprocher le véhicule de la place où vous souhaitez le garer et avancer lentement jusqu'à une distance de 1 m de la place de stationnement jusqu'à ce que le véhicule soit parallèle à la place de stationnement.

- Le système émet un bip sonore lorsqu'il détecte une place de stationnement.
- La ligne de délimitation de la place de stationnement détectée (vert) peut être ajustée en fonction de la position du véhicule ou d'une autre condition.

► Comment entrer dans une place de stationnement

Le pilote de stationnement Honda ne peut pas être utilisé si la place de stationnement détectée n'est pas affichée.

Conseils pour la détection de la position cible

Place de stationnement avec délimitation :

Arrêter le véhicule de sorte que le siège conducteur se trouve juste à côté de la place de stationnement.

Place de stationnement sans délimitation :

Arrêter le véhicule de sorte que le siège conducteur se trouve derrière la place de stationnement.

Lors du choix de la place de stationnement, vérifier directement l'espace disponible.

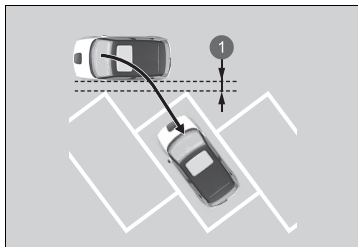

1 Environ 1 m

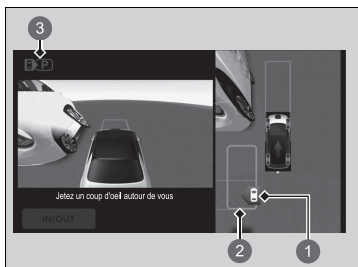

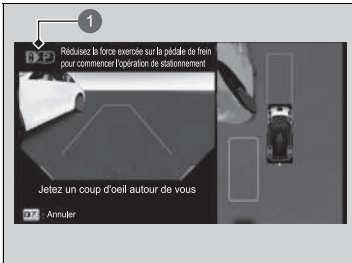
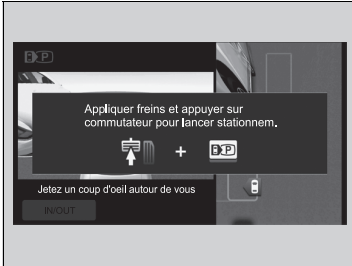

- 1 Place de stationnement (vert)
- 2 Position cible (bleu)
- 3  (bleu)

- 3. Quand le véhicule est à l'arrêt, sélectionner les lignes de n'importe quelle place de stationnement (vert) en touchant l'écran.
 - Lorsque l'écran de sélection de stationnement en marche arrière ou de stationnement parallèle s'affiche, sélectionner le mode qui convient.
 - Les lignes sélectionnées de la place de stationnement (vert) deviendront la position cible (bleu).



1  (bleu)

4. Appuyer sur le commutateur du pilote de stationnement Honda tout en appuyant sur la pédale de frein.
 - Un bip sonore retentit quand le système s'active, et  se met à clignoter (bleu) dans le coin supérieur gauche de l'écran.
 - Modifier la position du levier de vitesse en fonction du sens de déplacement choisi.

5. Contrôler les alentours, l'itinéraire à l'écran et la position d'arrêt, puis relâcher la pédale de frein.
 - Le véhicule commence à se déplacer. Ajuster la vitesse à l'aide de la pédale de frein si nécessaire.
 - Une fois le véhicule garé, le levier de vitesse passe sur la position  et le frein de stationnement est automatiquement appliqué.
 - Le message **Opération de stationnement terminée** s'affiche, puis l'écran précédent réapparaît.
 - Ajuster l'emplacement ou la position de stationnement si nécessaire.
 - Une fois le véhicule garé, vérifier que le levier de vitesse est bien sur la position .

Comment entrer dans une place de stationnement

Une fois que le système commence à se mettre en marche, s'il y a un obstacle sur la trajectoire, arrêter le véhicule avec la pédale de frein, appuyer sur le commutateur du pilote de stationnement Honda et arrêter toute action.

Une fois le véhicule rapproché de la position cible, il est possible que le véhicule se déplace de nouveau afin d'ajuster la position du véhicule. Prêter attention aux alentours et arrêter le véhicule si nécessaire.

Il est possible d'empêcher que le frein de stationnement ne s'engage automatiquement une fois le stationnement terminé.

► **Fonctions personnalisées** P. 327

■ Pour sortir d'une place de stationnement parallèle

Le pilote de stationnement Honda peut être utilisé si un véhicule se trouve devant vous dans la place de stationnement suivante.

Stationnement parallèle

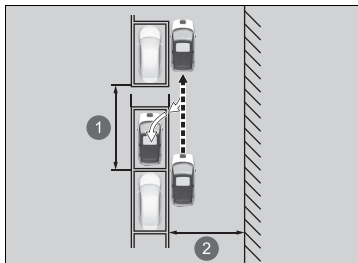

- ① Environ 5,5 m
- ② Environ 4,5 m

►► Pour sortir d'une place de stationnement parallèle

⚠ ATTENTION

Attention à ne pas se faire happer les mains dans le volant.

Le volant va tourner automatiquement.

Attention à ne pas se faire happer les mains dans le volant.

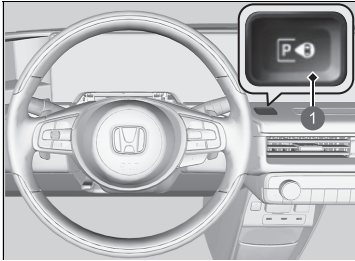

1 Commutateur du pilote de stationnement Honda

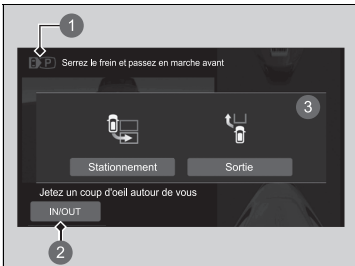

- 1  (gris) (bleu)
- 2 Icône **IN/OUT**
- 3 Affichage de changement de mode

1. Appuyer sur le commutateur du pilote de stationnement Honda et le menu du pilote de stationnement Honda s'affiche.
 -  (gris) s'affiche dans le coin supérieur gauche de l'écran.
 - Si le système est en mode de stationnement, il est possible de sélectionner le mode de sortie en touchant l'icône du sélecteur de mode.
 - Appuyer sur la pédale de frein en suivant les instructions à l'écran et mettre le levier de vitesse sur la position **R**.

► Pour sortir d'une place de stationnement parallèle

La fonction de sortie ne peut pas être utilisée si quelqu'un s'est garé en double file devant le véhicule.

La fonction de sortie ne peut pas être utilisée si l'espace entre le véhicule conduit et les véhicules devant ou derrière vous est extrêmement faible ou s'il y a une personne ou un obstacle entre eux.

Même si le capteur de stationnement détecte une personne ou un obstacle pendant l'utilisation de la fonction de sortie, celle-ci continue à fonctionner.

Si un véhicule en mouvement se rapproche de l'arrière, appuyer sur la pédale de frein et arrêter le véhicule.



1 Commutateur du frein de stationnement

2. Appuyer et sélectionner le sens dans lequel l'écran va être déployé en enfonçant la pédale de frein.

3. Appuyer sur le commutateur du pilote de stationnement Honda tout en appuyant sur la pédale de frein.

► Le système émet un bip sonore quand il commence à fonctionner et  se met à clignoter (bleu) dans le coin supérieur gauche de l'écran.

► La position du levier de vitesse change alors en fonction du sens de déplacement choisi.

4. Avec la pédale de frein enfoncée, relâcher le frein de stationnement en appuyant sur le commutateur du frein de stationnement puis relâcher la pédale de frein.

► Le véhicule commence à se déplacer.

Contrôler les alentours et ajuster la vitesse à l'aide de la pédale de frein.

► Prêter attention à la situation dans le sens de sortie.

► Une fois arrivé au point où l'assistance à la sortie se termine, **Appliquer le frein** s'affiche à l'écran.

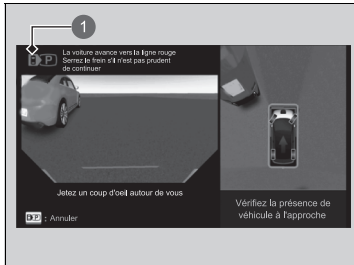

1  (bleu)

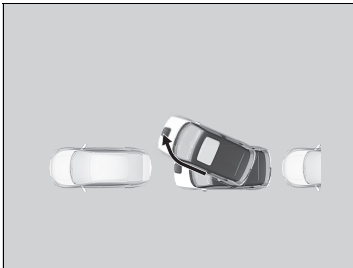

5. Suivre les instructions et appuyer sur la pédale de frein.

- ▶ **Opération de sortie terminée** s'affiche dans le coin supérieur gauche de l'écran et l'assistance prend fin.
- ▶ Si la pédale de frein est relâchée, le véhicule se déplace vers l'avant de lui-même. Vérifier la position du levier de vitesse et contrôler manuellement le véhicule.

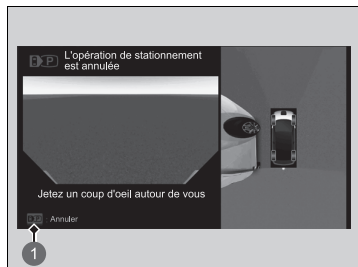

■ Désactivation du pilote de stationnement Honda

Pour désactiver le pilote de stationnement Honda une fois que l'assistance au stationnement a commencé, appuyer sur la pédale de frein pour arrêter le véhicule, puis appuyer sur le commutateur du pilote de stationnement Honda.

Même si l'icône Annuler est activée, le pilote de stationnement Honda ne se désactive pas.

Quand l'opération est annulée, un avertissement sonore retentit et le message **Opération de stationnement annulée** s'affiche à l'écran. Enfoncer la pédale de frein.

- Le système revient à l'écran précédent. Comme le véhicule n'est plus contrôlé par le système, il commence alors à avancer de lui-même si le frein est relâché. Vérifier la position du levier de vitesse et contrôler manuellement le véhicule.

Si le pilote de stationnement Honda est désactivé, il n'est pas possible de reprendre l'opération. Il faut recommencer depuis le début ou garer le véhicule manuellement.

■ Exemples de conditions de désactivation

- Le conducteur a placé le levier de vitesse sur la position **P**.
- Le frein de stationnement a été engagé.
- Environ cinq minutes se sont écoulées depuis le début de l'opération.
- Le système d'assistance à la stabilité du véhicule (VSA) a été activé.
- Le VSA a été réglé sur OFF.
- Quelque chose d'inhabituel a été détecté.
- Le système de commande de freinage à basse vitesse a été activé.
- Le système de prévention des collisions par freinage (CMBS) a été activé.
- La vitesse du véhicule est trop élevée.
- Le système ne peut pas fonctionner en raison d'une pente.
- Le véhicule ne peut pas passer sur un sol inégal.
- Il y a un obstacle dans la place de stationnement et le système a déterminé qu'il n'y a pas assez d'espace après avoir commencé la manœuvre.
- Quand le système a été actionné un certain nombre de fois.
- Quand vous déviez de l'itinéraire ou qu'aucun itinéraire ne peut être généré.

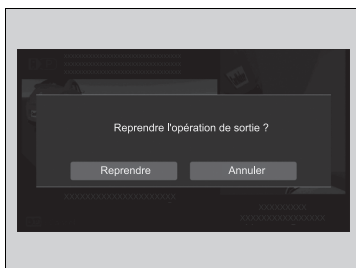
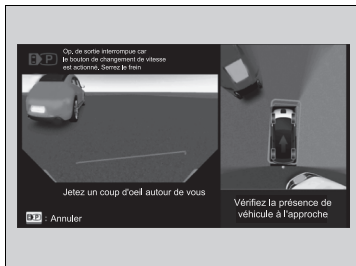

■ Mise en pause et redémarrage de pilote de stationnement Honda

Si le système est mis en pause, un signal sonore retentit et un message apparaît dans le coin supérieur gauche de l'écran.

Arrêter le véhicule en appuyant sur le frein.

Quand l'assistance peut être rétablie, **Reprendre l'opération de stationnement ?/Reprendre l'opération de sortie ?** s'affiche à l'écran. Lorsque la pédale de frein est enfoncée, toucher l'icône **Reprendre** sur l'écran et l'assistance continue.

Relâcher la pédale de frein.

- Le véhicule commence à se déplacer. Contrôler les alentours et ajuster la vitesse à l'aide de la pédale de frein.
- Si la touche ANNULER est actionnée alors que la pédale de frein est enfoncée, l'assistance s'interrompt et le message **Pilote de stationnement Honda désactivé** s'affiche. Vérifier la position du levier de vitesse et contrôler manuellement le véhicule.
- S'il n'est pas possible de reprendre l'opération, **Reprendre** ne peut pas être sélectionné.

■ Exemples de conditions de pause



- Le conducteur a détaché sa ceinture de sécurité.
- Un piéton ou un obstacle est détecté.
- Le conducteur a appuyé sur l'accélérateur.
- Le conducteur a tourné le volant.
- Le conducteur a placé le levier de vitesse sur la position **D**, **R** ou **N**.
- Une porte du véhicule a été ouverte (y compris le hayon).

■ Messages d'erreur

Si la condition suivante est survenue pendant l'utilisation du système, il est possible que le système présente un problème.

Arrêter le véhicule en appuyant sur la pédale de frein, placer le levier de vitesse sur la position

 une fois et actionner manuellement le véhicule après avoir vérifié la position du levier de vitesse.

- L'écran n'est pas affiché.
-  ne clignote pas.
- Le système n'émet pas de bip sonore.
-  est orange et un message d'erreur s'affiche à l'écran.

■ Conditions et limites du pilote de stationnement Honda

De plus, dans les situations suivantes, il est possible que l'itinéraire et la position de retour ne puissent pas être générés correctement, que le système détecte des obstacles ou d'autres éléments en excès et annule l'opération, ou que le véhicule ne puisse pas être arrêté avant de heurter un obstacle.

■ Conditions environnementales

- Les lignes de délimitation de la place de stationnement sont estompées ou sales
- La place de stationnement est délimitée par une corde, des blocs, des dalles, etc.
- Il n'y a pas beaucoup de contraste entre la route et les lignes de délimitation de la place de stationnement.
- Les lignes de délimitation de la place de stationnement sont extrêmement épaisses ou fines.
- Une seule ligne de délimitation de la place de stationnement est visible.
- Lorsque la place de stationnement est trop large ou étroite.
- La zone de stationnement est trop près ou trop éloignée de l'endroit où le véhicule est arrêté.
- La chaussée de la zone de stationnement n'est pas d'une seule couleur ou est inégale.

- Présence d'ombres, de peinture, de lignes redessinées, etc. qui ressemblent à des lignes de délimitation de la place de stationnement.
- Les lignes de délimitation de la place de stationnement sont difficiles à voir, comme lors du stationnement de nuit ou dans un parking intérieur sombre.
- Les rayons du soleil ou les phares se reflètent sur une partie ou sur l'ensemble de la chaussée en raison du revêtement, etc.
- La lumière du soleil, comme au lever ou au coucher du soleil, entre directement ou indirectement dans la caméra.
- Il est difficile de voir les lignes de délimitation en raison de présence de neige, de produits pour la fonte de la neige, etc.
- L'ombre d'objets adjacents (arbres, bâtiments, rails de protection, véhicules, etc.) est parallèle au véhicule en cours de stationnement ou de la place de stationnement.
- Présence de trous, d'ornières, de falaises ou de saillies.
- Présence proche d'autres véhicules avec des capteurs sonar ou autres objets émettant des ultrasons.
- Conduite par mauvais temps (pluie, brouillard, neige, etc.).
- Lorsque des formes similaires, comme plusieurs cadres de fenêtres, sont alignées sur le bâtiment.
- Plaques, butées de roue ou autres structures utilisées dans les aires de stationnement payantes.

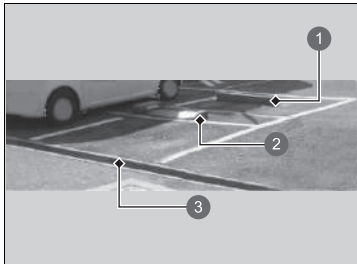

- ① Butée de roue
- ② Plaque de blocage de stationnement payant
- ③ Niveau différent

■ Conditions de fonctionnement du véhicule

- Le véhicule est arrêté obliquement par rapport à la place de stationnement.
- L'avant de la caméra est recouvert de saleté, de brouillard, de pluie, de boue, de neige humide, de joints, d'accessoires, d'autocollants ou d'une pellicule sur la lentille de la caméra.
- Les capteurs sonar sont sales (recouverts de neige, de glace, de boue, etc.)
- Les capteurs sonar sont endommagés ou orientés dans le mauvais sens.
- Le véhicule est trop chaud ou froid.
- Le véhicule est incliné en raison d'une charge lourde dans l'espace de chargement ou sur le siège arrière.
- Mauvais état des pneus ou des roues (taille incorrecte, taille ou construction non homogène, pneus sous ou surgonflés, etc.).

■ Conditions d'obstacle

- Obstacles qui ne reflètent pas bien les ondes sonores, comme des personnes, de la neige, du tissu, des éponges, etc.
- Obstacles fins tels que des clôtures métalliques, des chaînes, des vélos, des panneaux de signalisation, etc.
- Obstacles courts ou petits.
- Bordures de trottoir, bordures de stationnement, différences de niveau et autres obstacles fixés à la chaussée.
- Obstacles immédiatement devant le pare-chocs.
- Obstacles comme des murs qui ne sont pas perpendiculaires au sol.
- Objets en déplacement ou obstacles qui apparaissent soudainement sur la route.
- Un pilier ou un mur incliné ressort d'une position élevée.
- Obstacles à forme particulière, y compris d'autres véhicules.
- L'autre véhicule est étroit.
- Garde au sol élevée parce que l'autre véhicule est extrêmement bas.
- Obstacles sur le côté du véhicule.
- Obstacles, y compris d'autres véhicules, trop près ou trop loin du véhicule.

Avant la charge

Contrôler les éléments suivants avant la charge du véhicule.

Liste de contrôle de sécurité

- Vérifier que le câble de charge est branché directement dans la prise murale dédiée au chargement de véhicule.
 - ▶ Ne pas utiliser de rallonges, d'adaptateurs ou de multiprises entre le câble de charge et la prise.
- Vérifier que le câble de charge est complètement déroulé avant utilisation.
- Vérifier que le boîtier de commande, le connecteur de charge et le câble de charge sont exempts de tout dommage, notamment qu'il ne soit pas fissuré ou effiloché.
 - ▶ Si des dommages sont constatés sur les appareils, contacter un concessionnaire.
- Vérifier que le connecteur de charge et la prise d'alimentation sont propres.
 - ▶ En cas de contamination ou en présence de corps étrangers dans le connecteur ou l'admission, contacter un concessionnaire.
- Vérifier que le câble de charge est sec.
 - ▶ Vérifier qu'il n'y a pas d'eau dans la zone immédiate et que vos mains sont sèches.

Remarque : La prise doit être en bon état. Une prise usée ou endommagée n'aura pas un bon contact avec la fiche. S'assurer que la fiche est insérée entièrement et ne sort pas de la prise une fois branchée. Une connexion lâche peut provoquer une accumulation de chaleur excessive dans la fiche et l'endommager.

Charger la batterie haute tension avec un chargeur CA ou CC CCS2

Il existe deux façons de charger la batterie haute tension ; à l'aide d'un chargeur CA de 230 volts installé par un professionnel ou avec un chargeur CC CCS2.

Charge avec	Temps de charge recommandé
CC CCS2	30 minutes (80 % de charge)*1
CA 230 V (32 A)	5-10,5 heures (pleine charge)*1

*1 :Le temps de charge varie en fonction des conditions, telles que le niveau de batterie restant et la température ambiante.

Le temps de charge complet recommandé dans ce tableau indique la durée que peut prendre la batterie haute tension pour être entièrement chargée à partir du moment où le témoin de charge faible s'allume avec la température ambiante à 25 °C.

⌘ En charge

Lorsque la batterie du système de réchauffage est activée, la batterie peut prendre plus de temps à charger.

Lorsque la batterie de 12 V est débranchée, la charge du véhicule n'est pas possible. Après le rebranchement de la batterie de 12 volts, allumer le système d'alimentation, puis l'éteindre.

Confirmer que la charge est possible.

➤ **Activer l'alimentation** P. 381

⚠ ATTENTION

La charge de la batterie haute tension dans les conditions suivantes est une source potentielle de choc électrique et d'incendie, ce qui peut entraîner des blessures graves voire mortelles :

- Charge de la batterie pendant un orage.
- Utilisation du câble de charge à proximité d'eau ou manipulation avec les mains mouillées.
- Utilisation d'un chargeur dont le boîtier est cassé ou fissuré ou dont le câble est effiloché ou endommagé.

Ne jamais charger le véhicule dans l'une des situations ci-dessus.

►► En charge

Avant d'utiliser le câble de charge d'un véhicule, inspecter le câble pour y détecter d'éventuels dommages tels que des éraflures, des fissures ou des déchirures. Si des dommages sont présents, ne pas utiliser le câble de charge ; au lieu de cela, l'amener à un concessionnaire pour inspection.

Si une coupure ou autre interruption électrique se produit pendant la charge du véhicule, la charge reprend automatiquement dès que l'alimentation est rétablie.



Pour éviter tout dommage au chargeur, prendre les précautions suivantes :

- Ne pas heurter les composants du connecteur de charge avec un objet dur ou les laisser tomber au sol.
- Ne pas tirer, tordre, emmêler, faire glisser ou marcher sur le câble de charge.
- Ne pas l'utiliser ni le ranger à proximité de sources de chaleur.
- Ne pas l'exposer à des liquides ni utiliser des produits chimiques caustiques pour nettoyer.

Le système de commande de la climatisation ou le système audio du véhicule peuvent être utilisés pendant la charge. Si le système d'alimentation est activé pendant la charge, il est possible d'alimenter des fonctions telles que le système de commande de la climatisation, la prise de courant CA, le système audio, le chauffage de siège.

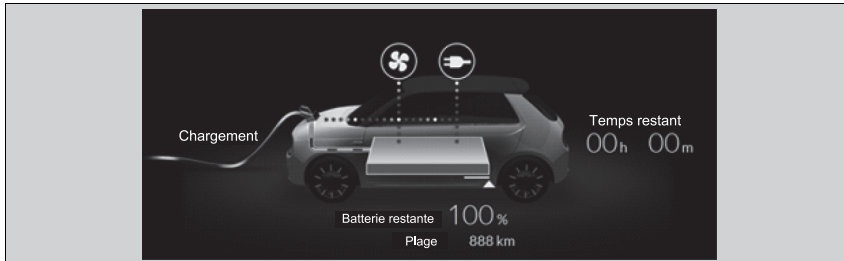
🔌 **Débit de puissance** P. 317



Lorsque le système de commande de la climatisation ou la prise intérieure est utilisé,  ou  s'affiche.

Leur utilisation peut entraîner une charge plus lente du véhicule.

⚡ En charge

⚠ ATTENTION

L'utilisation d'un chargeur endommagé ou qui a été modifié peut provoquer un choc électrique et un incendie, ce qui peut entraîner des blessures graves voire mortelles.

Ne jamais démonter ni modifier le chargeur. Si le chargeur est endommagé, arrêter de l'utiliser et consulter un concessionnaire.

REMARQUE

Ne pas charger le véhicule avec une housse placée dessus. Elle pourrait provoquer un dysfonctionnement et endommager le véhicule ou les composants de charge.

Inspecter la fiche du câble de charge et le connecteur de charge, ainsi que l'admission de charge du véhicule avant toute utilisation. Si la fiche ou le connecteur est sale ou contaminé de quelque façon que ce soit, les nettoyer soigneusement avec un chiffon propre et sec avant de les utiliser. Ne pas frotter la partie métallique de l'admission et le connecteur de charge. De plus, en cas d'impossibilité de nettoyer la fiche ou le connecteur, si l'admission est sale, ou si un composant est endommagé ou corrodé, amener le câble de charge et le véhicule chez un concessionnaire pour inspection et éventuelle réparation.

■ Comment recharger (CA)

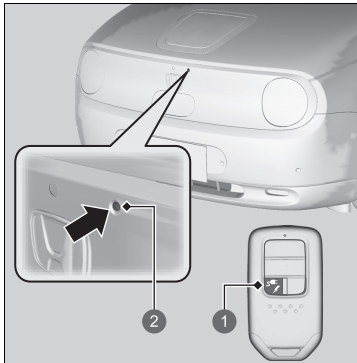

- 1 Bouton d'ouverture du couvercle de charge
- 2 Bouton d'ouverture de couvercle

1. Arrêter le véhicule dans une station spécialement prévue pour les véhicules électriques. Stationner en plaçant le couvercle de charge le plus près possible de la prise de charge, juste à l'avant du capot.
2. Placer la transmission sur **P**.
3. Désactiver le système d'alimentation.
4. Appuyer et maintenir enfoncé le bouton de déverrouillage du couvercle de charge ou le bouton d'ouverture du couvercle.
 - Le couvercle s'ouvre.
🔑 **Clé P. 172**
 - Le témoin de charge (blanc) à l'intérieur du couvercle de charge s'allume pendant environ 100 secondes.

🔗 Comment recharger (CA)

La vitesse de charge ralentit vers la fin de la charge de la batterie.

Le couvercle de charge peut également être ouvert par le biais de l'écran Audio/Informations.

🔗 **Menu EV P. 321**

La batterie haute tension peut ne pas se charger même si le connecteur de charge est correctement branché sur l'admission du véhicule quand la minuterie de charge est activée mais n'a pas encore démarré.

Veiller à respecter les instructions et mesures de sécurité fournies avec l'équipement de charge CA.

Si le connecteur de charge de l'admission est débranché, la charge est automatiquement annulée.

Bouton d'ouverture du couvercle

Quand le véhicule est verrouillé

Appuyer sur le bouton d'ouverture de couvercle de la télécommande d'accès sans clé.

Quand le véhicule est déverrouillé

Appuyer sur le bouton d'ouverture du couvercle.

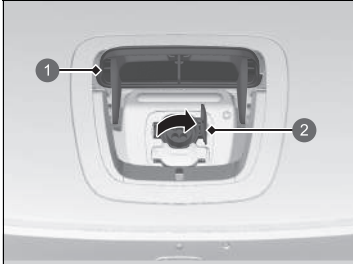

- ① Couvercle de charge
- ② Capuchon d'admission



- ① Témoin de charge (bleu)

- 5. Ouvrir le couvercle de la charge.
- 6. Ouvrir le capuchon d'admission.

- 7. Pour brancher le câble au véhicule.
 - Le témoin de charge sur le couvercle de charge clignote (bleu).

⊠ Comment recharger (CA)

Pour éviter tout dommage au chargeur, prendre les précautions suivantes :

- Ne pas heurter les composants du connecteur de charge avec un objet dur ou les laisser tomber au sol.
- Ne pas tirer, tordre, emmêler, faire glisser ou marcher sur le câble de charge.
- Ne pas l'utiliser ni le ranger à proximité de sources de chaleur.
- Ne pas l'exposer à des liquides ni utiliser des produits chimiques caustiques pour nettoyer.

Si le connecteur de charge ne se désengage pas, ne pas engager avec force et suivre les procédures indiquées dans les pages suivantes.

➔ En cas d'impossibilité de désengager le connecteur de charge P. 673

Commande d'ouverture du connecteur de charge

Quand le véhicule est verrouillé

Appuyer sur le bouton d'ouverture de la télécommande d'accès sans clé.

Quand le véhicule est déverrouillé

Appuyer sur le bouton d'ouverture.

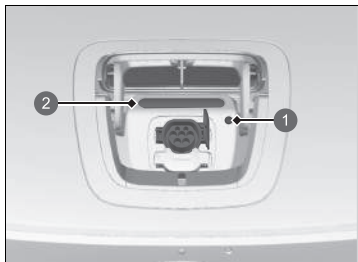

- ① Bouton d'ouverture
- ② Témoin de charge (bleu)

■ Lorsque la charge est terminée

Appuyer sur le bouton d'ouverture pour enlever le connecteur de charge de l'admission.

- Veiller à replacer le couvercle sur l'admission avant de fermer le couvercle.

Le témoin de charge sur le couvercle de charge devient bleu.

☒ Comment recharger (CA)

Si les portes sont verrouillées, le connecteur de charge ne peut pas être enlevé, sauf si vous transportez la télécommande d'accès sans clé.

Pour l'enlever, déverrouiller les portes.

Si vous ne l'enlevez pas dans les 30 secondes après avoir déverrouillé les portes, le connecteur de charge se verrouille automatiquement.

Utilisation d'une minuterie

Il est possible de régler la minuterie pour la charge de la batterie haute tension en utilisant l'écran Audio/Informations.

Le véhicule commence à se charger à l'heure prévue lorsque le connecteur de charge est branché au véhicule.

🔧 **Réglage du programme de durée d'attente de charge** P. 322

Ecran Audio/Informations

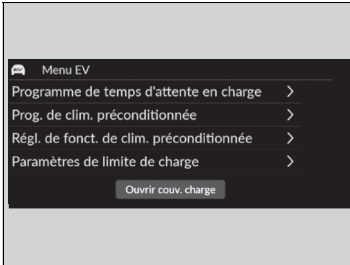

1. Sélectionner l'icône **Menu EV**, puis sélectionner **Programme de temps d'attente en charge**.

► Le **Programme de temps d'attente en charge** ne peut pas être réglé quand le GPS est inactif après la reconnexion de la batterie 12 V. Se déplacer vers un environnement de communication approprié et définir le calendrier de nouveau.

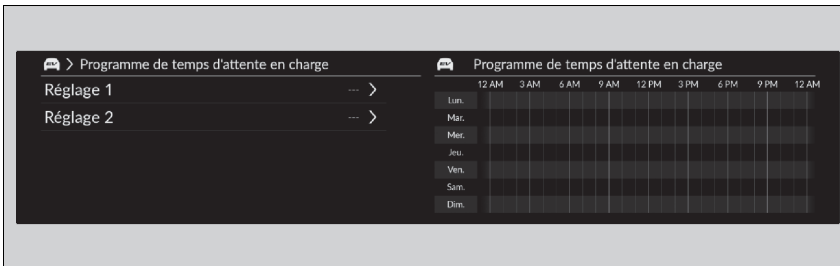

2. Sélectionner **Réglage 1** ou **Réglage 2**.

Utilisation d'une minuterie

Lorsque le système de réchauffage de la batterie est activé, il est possible qu'elle ne se recharge pas suffisamment.

Ecran Audio/Informations

Heure de début/fin : La batterie se charge seulement à partir de l'heure de démarrage planifiée.

Date de début : La batterie se charge seulement à partir de l'heure de démarrage planifiée.

Position : Sélectionner **DOMICILE** ou **N'importe où**.

► **DOMICILE** peut être sélectionné quand le véhicule est chargé à proximité du domicile. Dans ce cas, charger le véhicule en utilisant la télécommande.

► **N'importe où** doit être sélectionné quand l'emplacement du domicile n'est pas enregistré.

Activer/Désactiver Sélectionner **Activer** ou **Désactiver**.

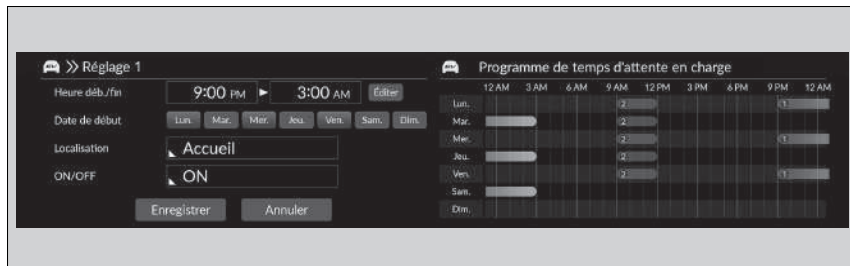

3. Sélectionner l'élément à définir.

4. Sélectionner **Enregistrer**.

■ Comment recharger (CC)

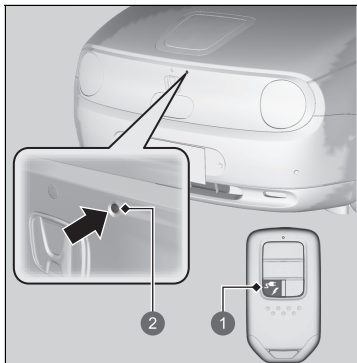

- ❶ Bouton d'ouverture du couvercle de charge
- ❷ Bouton d'ouverture de couvercle

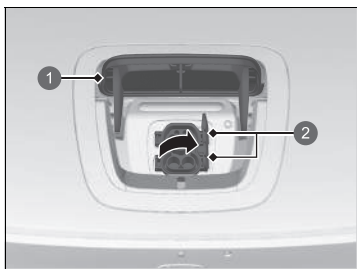

- ❶ Couvercle de charge
- ❷ Capuchon d'admission

1. Arrêter le véhicule dans une station spécialement prévue pour les véhicules électriques. Stationner en plaçant le couvercle de charge le plus près possible de la prise de charge, juste à l'avant du capot.
2. Placer la transmission sur **P**.
3. Désactiver le système d'alimentation.
4. Appuyer et maintenir enfoncé le bouton de déverrouillage du couvercle de charge ou le bouton d'ouverture du couvercle.
 - Le couvercle s'ouvre.
 - **Clé P.** 172
 - Le témoin de charge (blanc) à l'intérieur du couvercle de charge s'allume pendant environ 100 secondes.
5. Ouvrir le couvercle de la charge.
6. Ouvrir le capuchon d'admission.

☒ Comment recharger (CC)

Ne pas utiliser de câbles de charge d'une longueur supérieure à 30 m.

La vitesse de charge ralentit vers la fin de la charge de la batterie.

Le couvercle de charge peut également être ouvert à l'aide de l'écran Audio/Informations.

► **Menu EV** P. 321

Veiller à suivre les instructions et mesures de sécurité fournies avec l'équipement du chargeur CC CCS2.

Bouton d'ouverture du couvercle

Quand le véhicule est verrouillé

Appuyer sur le bouton d'ouverture de couvercle de la télécommande d'accès sans clé.

Quand le véhicule est déverrouillé

Appuyer sur le bouton d'ouverture du couvercle.

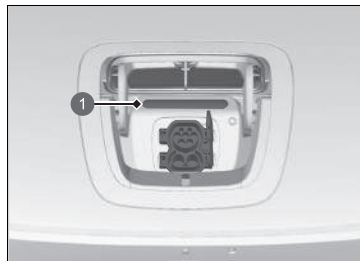

1 Témoin de charge (bleu)

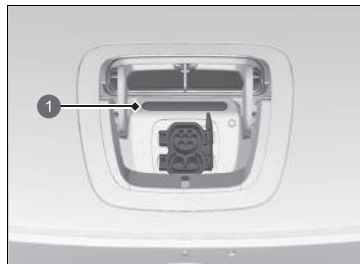

1 Témoin de charge (bleu)

7. Pour brancher le câble au véhicule.

- Le témoin de charge sur le couvercle de charge clignote (bleu).
- Lors du branchement du câble de charge au véhicule, insérer le connecteur jusqu'à ce qu'il vienne toucher le fond de manière à ce qu'il ne s'incline pas.

■ Lorsque la charge est terminée

Pour sortir le connecteur de charge de l'admission. Si le connecteur de charge est doté d'un bouton d'ouverture, appuyer dessus pour libérer le connecteur de charge de l'admission.

- Veiller à replacer le couvercle sur l'admission avant de fermer le couvercle.

Le témoin de charge sur le couvercle de charge devient bleu.

⌘ Comment recharger (CC)

Si le connecteur de charge ne se désengage pas, ne pas engager avec force et suivre les procédures indiquées dans les pages suivantes.

⚠ En cas d'impossibilité de désengager le connecteur de charge P. 673

Si le connecteur de charge de l'admission est débranché, la charge est automatiquement annulée.

Commande d'ouverture du connecteur de charge

■ Quand le véhicule est verrouillé

Appuyer sur le bouton d'ouverture de la télécommande d'accès sans clé.

■ Quand le véhicule est déverrouillé

Appuyer sur le bouton d'ouverture.

■ Témoin de charge sur le côté du véhicule



1 Témoin de charge

Indique le niveau de charge de la batterie haute tension.

S'il clignote pendant un moment, puis reste allumé après une fois que le connecteur de charge est branché, cela indique que la batterie est en cours de charge.

Etat du témoin de charge	Explication
Clignote lentement (blanc)	<ul style="list-style-type: none"> Le chargeur est prêt à charger la batterie. La charge est programmée pour commencer à utiliser la minuterie. <ul style="list-style-type: none"> ► Le témoin de charge s'éteint après environ cinq secondes.
Balayage (bleu)	<ul style="list-style-type: none"> La batterie est en cours de charge. Le système de commande de la climatisation est activé avec la télécommande alors que le câble de charge est branché.
Reste allumé (bleu)	<ul style="list-style-type: none"> La charge est terminée.
Clignote une fois après être resté allumé pendant quelques secondes. (bleu)	<ul style="list-style-type: none"> La batterie a été entièrement chargée et le système de réchauffage de la batterie a été activé.
Clignote rapidement (rouge)	<ul style="list-style-type: none"> Le système de charge présente une anomalie. <ul style="list-style-type: none"> ► La charge ne démarre pas.
Reste allumé (rouge)	<ul style="list-style-type: none"> Le connecteur de charge n'est pas inséré correctement. <ul style="list-style-type: none"> ► Lors du branchement du câble de charge au véhicule, insérer le connecteur jusqu'à ce qu'il vienne toucher le fond de manière à ce qu'il ne s'incline pas.
Reste allumé (blanc)	<ul style="list-style-type: none"> Lorsque le couvercle de charge est ouvert. Lorsque le bouton d'arrêt du chargeur est enfoncé. Lorsqu'il est arrêté par la minuterie du chargeur.

Batterie haute tension

La batterie haute tension se décharge progressivement, même si le véhicule n'est pas utilisé. En conséquence, si votre véhicule est immobilisé pendant une période prolongée, le niveau de charge de la batterie peut diminuer. Maintenir le niveau de la batterie du véhicule à un faible niveau peut raccourcir la durée de vie de la batterie, affectant ainsi négativement la gamme du véhicule. Pour maintenir la batterie lorsque le véhicule n'est pas utilisé, recharger la batterie au moins une fois tous les trois mois.

La durée de vie de la batterie haute tension peut également être affectée par la température ambiante. En particulier, lorsqu'il fait froid à l'extérieur, la plage de vitesses du véhicule peut être réduite et une plus longue durée de charge de la batterie est requise. En outre, le stationnement dans des environnements extrêmement froids ou chauds peut vider plus rapidement la batterie.

Pour aider à prolonger la vie de la batterie, il est recommandé de charger complètement la batterie chaque fois avant de conduire.

■ Système de réchauffement de la batterie

Conçu pour empêcher que la température de la batterie ne chute lorsque les températures extérieures chutent, maintenant ainsi les performances de démarrage et de fonctionnement. Quand les températures extérieures sont basses, le système de réchauffage de la batterie utilise de l'électricité de l'équipement de charge afin de préserver la température de la batterie jusqu'à la prochaine utilisation du véhicule.

» Batterie haute tension

La batterie haute tension se vide au fur et à mesure, et sous certaines conditions, elle se vide plus rapidement. Lorsque la durée de vie de la batterie est raccourcie, cela modifie la distance à parcourir par le véhicule.

» Système de réchauffement de la batterie

Si la température de la batterie haute tension chute à -35°C ou moins, le système électrique ne démarrera pas. Attendre que la batterie haute tension se réchauffe ou déplacer le véhicule à un endroit plus chaud. A noter que l'utilisation du système de chauffage de la batterie n'aide en rien dans ce cas.

Réglage de charge maximum

Il est possible d'utiliser l'écran Audio/Informations pour modifier la limite de charge maximale de la batterie haute tension lors de l'utilisation de l'équipement de charge CA.

► **Réglages de la limite de charge** P. 325

Si la station de charge se trouve en haut d'une pente, il est inutile de charger complètement le véhicule à la station. Ceci est dû au fait que de l'énergie électrique supplémentaire peut être stockée dans la batterie haute tension lorsque le moteur fait office de générateur électrique quand il descend une côte.

Paramètres de l'écran Audio/Informations

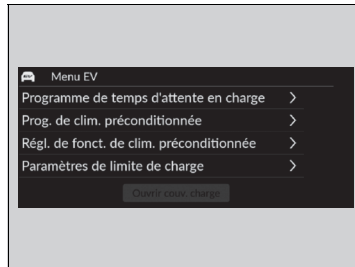

1. Sélectionner **Menu EV**.
2. Sélectionner **Réglages de la limite de charge**.

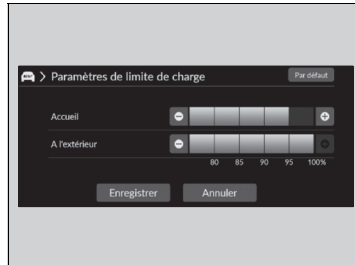

3. Sélectionner **Domicile** ou **A l'extérieur**.
 - Il est possible de définir le réglage de charge maximum en fonction de l'emplacement du véhicule lors de la charge.

Domicile : L'emplacement défini est le domicile
A l'extérieur : N'importe quel autre emplacement
4. Choisir la quantité de charge préférée.
5. Sélectionner **Enregistrer**.

► Paramètres de l'écran Audio/Informations

La limite de charge maximale est uniquement applicable à la charge CA.
 Pour charger de la quantité de charge définie dans **Domicile**, il faut enregistrer la position du domicile dans le système de navigation.

Amélioration de l'économie d'énergie

Economiser de l'énergie dépend de plusieurs facteurs, incluant les conditions de conduite, le poids de charge, les habitudes de conduite et l'état du véhicule.

Ces facteurs (combinés à d'autres) permettent ou pas d'atteindre la consommation nominale du véhicule.

■ Entretien et économie d'énergie

Il est possible d'optimiser la consommation d'énergie grâce à un entretien approprié du véhicule. Toujours entretenir le véhicule conformément à aux messages affichés sur l'interface d'informations conducteur.

- Veiller à ce que la pression des pneus demeure conforme à celle spécifiée.
- Ne pas charger le véhicule de manière excessive.
- Faire en sorte que le véhicule reste propre. Une accumulation de neige ou de boue au niveau du soubassement du véhicule augmente le poids de ce dernier et accroît sa résistance aérodynamique.

Entretien

Ce chapitre porte sur l'entretien de base.



Avant de procéder à l'entretien		
Inspection et entretien	578	
Entretien : sécurité	579	
Pièces et liquides utilisés lors d'un entretien	580	
A propos de l'entretien	581	
Système de rappel d'entretien*	582	
Programme d'entretien*	587	
Entretien sous le capot		
Eléments d'entretien sous le capot	591	
Ouverture du capot	592	
Circuit de refroidissement	594	
Liquide de transmission	596	
Liquide de frein	597	
Remplissage du liquide lave-glace	599	
Remplacement d'ampoules	600	
Contrôle et entretien des balais d'essuie-glace	604	
Contrôle et entretien des pneumatiques		
Contrôle des pneumatiques	609	
Indicateurs d'usure	610	
Durée de service des pneumatiques	610	
Remplacement des pneumatiques	611	
Permutation des pneumatiques	612	
Dispositifs de traction pour conditions enneigées	613	
Batterie 12 volts	614	
Entretien de la télécommande		
Remplacement de la pile bouton	620	
Entretien du système de commande de la climatisation	621	
Nettoyage		
Entretien de l'habitacle	625	
Entretien extérieur	628	
Accessoires et modifications	631	

* Non disponible sur tous les modèles

Inspection et entretien

Pour votre sécurité, effectuer toutes les inspections et tous les entretiens indiqués afin de maintenir le véhicule en bon état. En cas d'anomalies (bruit, odeur, niveau de liquide de freins bas, traces d'huile au sol, etc.), faire inspecter le véhicule par un concessionnaire. Pour obtenir des informations détaillées sur l'entretien et les inspections, se reporter au manuel de service* fourni avec le véhicule/programme d'entretien de ce manuel du propriétaire.

➔ **Programme d'entretien*** P. 587

Types d'inspection et d'entretien

■ Inspections quotidiennes

Procéder aux inspections avant d'entreprendre de longs voyages, lors du nettoyage du véhicule ou de la charge.

■ Inspections périodiques

- Vérifier le niveau du liquide de frein tous les mois.
➔ **Liquide de frein** P. 597
- Vérifier la pression des pneus tous les mois. Rechercher la présence d'usure et d'objets étrangers sur la bande de roulement.
➔ **Contrôle et entretien des pneumatiques** P. 609
- Vérifier le fonctionnement de l'éclairage extérieur tous les mois.
➔ **Remplacement d'ampoules** P. 600
- Vérifier l'état des balais d'essuie-glace au minimum tous les six mois.
➔ **Contrôle et entretien des balais d'essuie-glace** P. 604

➔ Inspection et entretien

À partir de là, tout l'entretien sera être effectué uniquement par un concessionnaire.

Entretien : sécurité

Certaines des consignes de sécurité les plus importantes sont indiquées dans le présent manuel. Toutefois, il est impossible de prévenir tous les risques associés à un entretien. C'est au conducteur de décider s'il se sent apte à exécuter une tâche donnée.

Sécurité d'entretien

- Pour réduire les risques d'incendie ou d'explosions, ne pas approcher de cigarettes, d'étincelles et de flammes de la batterie 12 V et de toutes les pièces associées au système haute tension.
- Ne jamais laisser de chiffons, tissus ou autres objets inflammables sous le capot.
 - ▶ La chaleur émanant des pièces alentour peut les enflammer et provoquer un incendie.
- Pour nettoyer les pièces, utiliser un produit de dégraissage ou de nettoyage de pièces en vente dans le commerce. Ne pas utiliser d'essence.
- Porter des lunettes et des vêtements de protection lors d'une intervention sur la batterie 12 V ou de l'utilisation d'air comprimé.

Entretien : sécurité

⚠ ATTENTION

Si l'entretien de ce véhicule n'est pas effectué correctement ou si un problème n'est pas corrigé avant de prendre la route, un accident peut survenir, pouvant entraîner des blessures graves ou mortelles.

Toujours suivre les recommandations et programmes d'inspection et d'entretien contenus dans le présent manuel d'utilisation/manuel de service*.

⚠ ATTENTION

Le non-respect des recommandations et instructions d'entretien peut entraîner des blessures graves ou mortelles.

Toujours suivre les procédures et recommandations figurant dans le présent manuel d'utilisation.

* Non disponible sur tous les modèles

■ Sécurité du véhicule

- Le véhicule doit être à l'arrêt.
 - S'assurer que le véhicule est stationné sur une surface plane, que le frein de stationnement est bien serré et que le système d'alimentation est arrêté.
- Faire attention aux pièces chaudes car elles peuvent provoquer des brûlures.
 - S'assurer que le système d'alimentation a bien refroidi avant de toucher les pièces du véhicule.
- Faire attention aux pièces mobiles car elles peuvent causer des blessures.
 - Ne pas faire tourner le système d'alimentation sauf indication contraire.
Ne pas approcher les mains ou les membres des pièces mobiles.
- Ne pas toucher la batterie haute tension et le câblage (orange).

Pièces et liquides utilisés lors d'un entretien

Il est recommandé d'utiliser des pièces et liquides d'origine Honda lors des opérations d'entretien et de réparation effectués sur le véhicule. Les pièces d'origine Honda sont fabriquées selon les mêmes critères de qualité supérieure que celles utilisées dans les véhicules Honda.

A propos de l'entretien

Si le véhicule est équipé du système de rappel d'entretien, l'interface d'information du conducteur indique quand un entretien doit être effectué sur le véhicule. Se reporter au manuel de service* fourni avec le véhicule pour obtenir une explication des codes d'opérations d'entretien qui s'affichent à l'écran.

📖 **Système de rappel d'entretien*** P. 582

Si le véhicule n'est pas équipé du système de rappel d'entretien, suivre les programmes d'entretien figurant dans le manuel de service* fourni avec le véhicule.

Si le véhicule est fourni sans manuel de service, suivre le programme d'entretien du présent manuel d'utilisation.

📖 **Programme d'entretien*** P. 587

📖 A propos de l'entretien

Modèles avec système de rappel d'entretien

Pour partir avec le véhicule en dehors des pays dans lesquels s'applique le système de rappel d'entretien, consulter un concessionnaire pour savoir comment enregistrer les informations relatives au système de rappel d'entretien et programmer les entretiens selon les conditions applicables au pays de destination.

Système de rappel d'entretien *



Ce système fournit des informations sur les opérations d'entretien qui doivent être effectuées. Les opérations d'entretien sont représentées par un code et une icône. Le système vous indique le nombre de jours restant à parcourir avant d'emmener le véhicule chez un concessionnaire.

Lorsque la date du prochain entretien est imminente ou passée depuis peu, une icône d'avertissement apparaît également sur l'interface d'information du conducteur à chaque fois que le mode d'alimentation est réglé sur MARCHE.

☒ Système de rappel d'entretien *

Il est possible de choisir qu'un message d'avertissement correspondant s'affiche en plus de l'icône d'avertissement sur l'interface d'information du conducteur.

Affichage des informations de rappel d'entretien

1. Régler le mode d'alimentation sur MARCHE.
2. Appuyer sur la touche  (accueil).
3. Tourner la molette gauche de sélection jusqu'à ce que  s'affiche.
4. Appuyer sur la molette gauche de sélection pour accéder à l'écran d'informations relatives aux rappels d'entretien. Les éléments d'entretien s'affichent sur l'interface d'information du conducteur en même temps que les éléments d'entretien à venir.

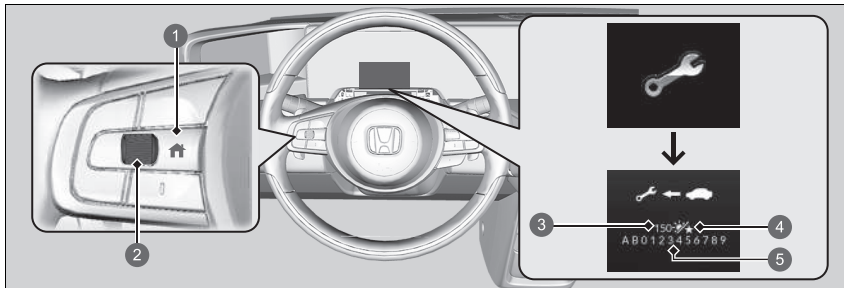

- 1 Touche  (accueil)
- 2 Molette gauche de sélection
- 3 Jours restants
- 4 Icône du jour
- 5 Code(s) des opérations d'entretien





Le témoin de message système (①) apparaît en même temps que les informations de rappel d'entretien.

Affichage des informations de rappel d'entretien

En fonction des conditions d'utilisation du moteur, le système calcule le nombre de jours restant à parcourir avant l'exécution du prochain entretien.

Si le système calcule que le temps indiqué avant le prochain entretien sera écoulé avant que la distance indiquée ne soit parcourue, l'affichage des informations de rappel d'entretien est modifié et indique alors le nombre de jours restants.

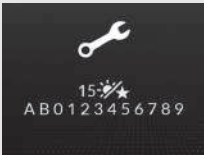
Icônes d'avertissement et informations de rappel d'entretien de l'interface d'information du conducteur

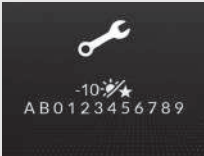
Icônes d'avertissement	Informations de rappel d'entretien	Explication	Informations
<p>Entretien à venir</p> 		<p>Une ou plusieurs opérations d'entretien doivent être effectuées sous 30 jours. Les jours restants sont estimés d'après vos conditions de conduite.</p>	<p>Le nombre de jours restants est actualisé quotidiennement.</p>
<p>Entretien à faire</p> 		<p>Une ou plusieurs opérations d'entretien doivent être effectuées sous 10 jours. Les jours restants sont estimés d'après vos conditions de conduite.</p>	<p>L'entretien indiqué doit être effectué dès que possible.</p>
<p>Entretien en retard</p> 		<p>L'opération d'entretien indiquée n'a toujours pas été effectuée après que le décompte des jours restants a atteint 0.</p>	<p>L'échéance de l'entretien a expiré. L'entretien doit être effectué immédiatement et le système de rappel d'entretien réinitialisé.</p>

■ Opérations de rappel d'entretien

Les opérations d'entretien qui apparaissent sur l'interface d'information du conducteur sont indiquées par un code et une icône.

Pour consulter l'explication des codes et des icônes de rappel d'entretien, se reporter au manuel de service* fourni avec le véhicule.

■ Disponibilité du système de rappel d'entretien



Même si l'information de rappel d'entretien apparaît sur l'interface d'information du conducteur en cas de pression sur la touche  (Accueil), ce système n'est pas disponible dans tous les pays. Se reporter au manuel de service* fourni avec le véhicule, ou demander au concessionnaire s'il est possible d'utiliser le système de rappel d'entretien.

⌘ Disponibilité du système de rappel d'entretien

Si vous projetez de partir avec votre véhicule en dehors des pays dans lesquels s'applique le système de rappel d'entretien, consulter un concessionnaire pour savoir comment enregistrer les informations relatives au système de rappel d'entretien et programmer les entretiens selon les conditions applicables au pays de destination.

Réinitialisation de l'affichage

Si vous effectuez vous-même l'entretien, vous devez réinitialiser l'affichage des informations de rappel d'entretien.

1. Régler le mode d'alimentation sur MARCHE.
2. Appuyer sur la touche  (accueil).
3. Tourner la molette gauche de sélection jusqu'à ce que  s'affiche.
4. Appuyer sur la molette gauche de sélection pour accéder à l'écran d'informations relatives aux rappels d'entretien.
5. Appuyer sur la molette de sélection gauche et la maintenir enfoncée pendant environ 10 secondes.
6. Tourner la molette de sélection gauche pour sélectionner **Réinitialiser** (vous pouvez également sélectionner **Annuler** pour mettre fin au processus).
7. Appuyer sur la molette gauche de sélection pour réinitialiser l'élément sélectionné.
8. Répéter la procédure à partir de l'étape 5 pour les autres éléments à réinitialiser.

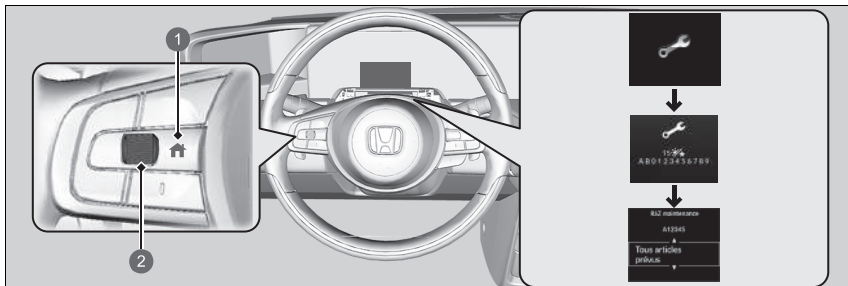

- 1 Touche  (accueil)
- 2 Molette gauche de sélection

►► Réinitialisation de l'affichage

REMARQUE

Tout défaut de réinitialisation des informations de rappel d'entretien après un entretien entraîne l'affichage de périodicités d'entretien incorrectes, ce qui peut provoquer d'importants problèmes mécaniques.

L'écran d'informations du système de rappel d'entretien peut également être réinitialisé à l'aide de l'écran audio/information.

 **Fonctions personnalisées** P. 327

Le concessionnaire réinitialise l'affichage des informations de rappel d'entretien une fois l'entretien requis terminé. Si une personne autre qu'un concessionnaire effectue l'entretien, le propriétaire du véhicule doit réinitialiser lui-même l'affichage des informations de rappel d'entretien.

Si le véhicule est fourni avec le carnet d'entretien, ce dernier comprend le programme d'entretien du véhicule. Pour les véhicules sans manuel de service, se reporter aux programmes d'entretien.

Le programme d'entretien indique l'entretien minimum requis devant être effectué pour garantir le bon fonctionnement du véhicule. Selon les régions et les climats, des entretiens complémentaires peuvent être nécessaires. Consulter le carnet de garantie pour de plus amples informations.

Les travaux d'entretien doivent être effectués par des techniciens disposant de la formation et de l'équipement requis. Votre concessionnaire répond à tous ces critères.

Modèles sans manuel de service

Entretien à effectuer en fonction de la distance ou du temps indiqué, selon première échéance.	km X 1 000	20	40	60	80	100	120	140	160	180	200
	mois	12	24	36	48	60	72	84	96	108	120
Remplacer le liquide de boîte de vitesse	Normal	Tous les 100 000 km									
	Conditions difficiles	Tous les 50 000 km									
Remplacer le filtre à poussière et à pollen		•	•	•	•	•	•	•	•	•	•
Inspecter les freins avant et arrière		Tous les 10 000 km ou tous les ans									
Remplacer le liquide de frein		Tous les 3 ans									
Vérifier la date de péremption sur le kit de réparation de crevaison		Tous les ans									
Inspecter visuellement les éléments suivants :											
Cache-poussière de l'arbre d'entraînement		Tous les 10 000 km ou tous les ans									
Embouts de biellette de direction, boîtier de direction et caches											
Composants de la suspension											
Flexibles et conduites de frein (ABS/VSA compris)		•	•	•	•	•	•	•	•	•	•
Niveau et état de tous les liquides		•	•	•	•	•	•	•	•	•	•
Cache de batterie sous la carrosserie		•	•	•	•	•	•	•	•	•	•

Modèles sans manuel de service

Si le véhicule est utilisé dans des conditions difficiles, les périodicités pour conditions difficiles du programme d'entretien doivent être appliquées aux éléments suivants.

Eléments	Condition
Liquide de transmission	B et D

⌘ Programme d'entretien*

Les conditions de conduite sont considérées comme difficiles dans les situations suivantes :

- B. Température extrêmement élevée, supérieure à 35 °C.
- D. Avec porte-bagages chargé ou en montagne.

* Non disponible sur tous les modèles

Enregistrement de l'entretien (véhicules sans carnet d'entretien)

Demander au concessionnaire d'enregistrer toutes les opérations d'entretien nécessaires ci-dessous. Conserver les récépissés de toutes les interventions effectuées sur le véhicule.

	km ou mois	Date	Signature ou cachet
	20 000 km (ou 12 mois)		
	40 000 km (ou 24 mois)		
	60 000 km (ou 36 mois)		
	80 000 km (ou 48 mois)		
	100 000 km (ou 60 mois)		
	120 000 km (ou 72 mois)		
	140 000 km (ou 84 mois)		
	160 000 km (ou 96 mois)		
	180 000 km (ou 108 mois)		
	200 000 km (ou 120 mois)		

Éléments d'entretien sous le capot

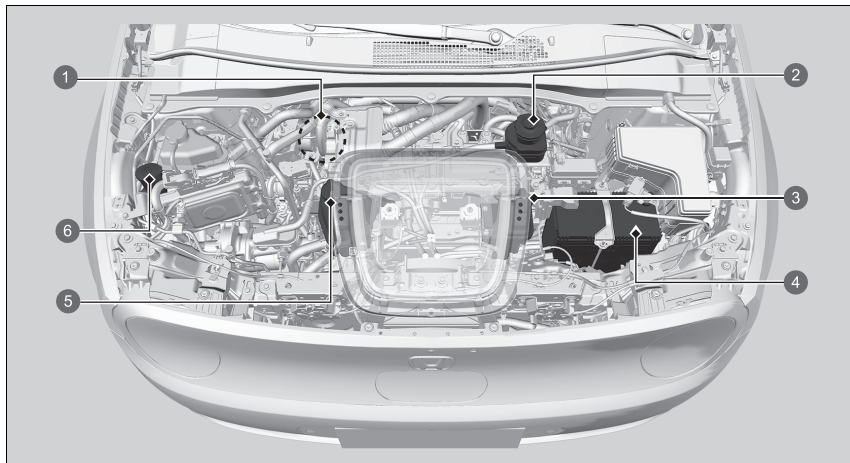

- 1 Liquide de frein (bouchon noir) (modèle à conduite à droite)
- 2 Liquide de frein (bouchon noir) (modèle à conduite à gauche)
- 3 Réservoir de réserve de liquide de refroidissement de l'unité de commande du groupe motopropulseur
- 4 Batterie 12 volts
- 5 Réservoir de réserve de liquide de refroidissement du bloc d'alimentation intelligent
- 6 Liquide lave-glace (Bouchon bleu)

Ouverture du capot



1 Poignée de déverrouillage du capot

2 Tirer

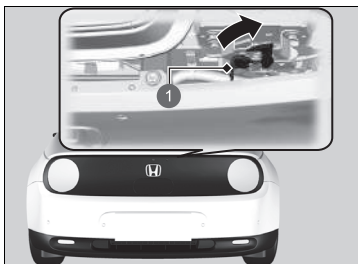

1 Levier

1. Stationner le véhicule sur une surface plane et serrer le frein de stationnement.
2. Tirer la poignée de déverrouillage du capot située sous l'angle extérieur inférieur du tableau de bord, côté conducteur.
► Le capot s'entrouvre.

3. Pousser le levier de verrouillage du capot (situé sous le bord avant du capot) vers le côté et soulever le capot. Relâcher le levier après avoir soulevé légèrement le capot.

►► Ouverture du capot

REMARQUE

Ne pas ouvrir le capot lorsque les essuie-glaces sont relevés. Le capot heurtera les essuie-glaces au risque d'endommager le capot et/ou les essuie-glaces.

Après avoir fermé le capot, vérifier qu'il est bien verrouillé.

Si le levier de verrouillage du capot est dur ou si le capot peut être ouvert sans soulever le levier, il est nécessaire de nettoyer et de lubrifier le mécanisme.

Les ventilateurs de radiateur et le système de commande de la climatisation ne fonctionnent pas lorsque le capot est ouvert et que le système de commande de la climatisation est activé avec la télécommande.

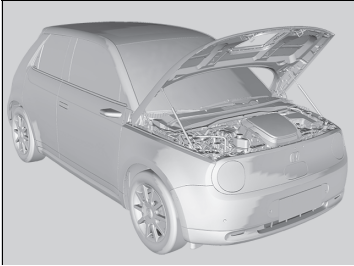

4. Soulever le capot sur la majeure partie de sa course.
 - Les maintiens hydrauliques le soulèveront le reste de la course et le maintiendront en haut.

Lors de la fermeture, l'abaisser jusqu'à environ 30 cm, puis appuyer fermement avec les mains.

☒ Ouverture du capot

Lors de la fermeture du capot, vérifier que les deux verrous de droite et de gauche sont correctement verrouillés.

Ne pas refermer le capot en saisissant l'ouverture du couvercle de charge.

Circuit de refroidissement

Liquide de refroidissement spécifié : Liquide de refroidissement Honda d'origine

Le liquide de refroidissement permet de réduire la température de la batterie haute tension, du module de commande de puissance et des pièces connexes. Lors de la vérification du niveau de liquide de refroidissement, veiller à suivre les procédures indiquées ci-dessous. Si le niveau de liquide de refroidissement passe sous le marquage **MIN**, faire contrôler le véhicule par un concessionnaire.

■ Contrôle du niveau de liquide de refroidissement de l'unité de commande du groupe motopulseur

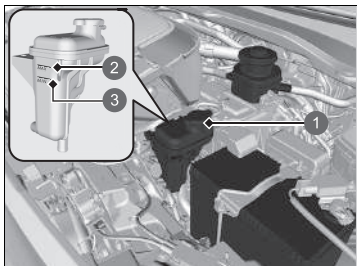

- ① Réservoir
- ② **MAX**
- ③ **MIN**

1. Vérifier le niveau de liquide du réservoir.
2. Si le niveau de liquide de refroidissement passe sous le niveau **MIN**, faire entretenir le véhicule par un concessionnaire.
 - Seul un technicien correctement formé peut faire l'appoint de liquide de refroidissement et vérifier que le système ne fuit pas.

■ Contrôle du niveau du liquide de refroidissement du bloc d'alimentation intelligent

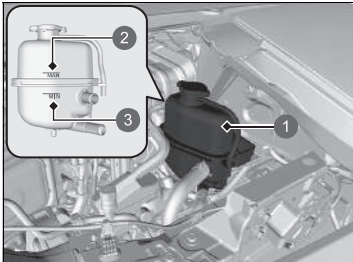

1. Vérifier le niveau de liquide du réservoir.
2. Si le niveau de liquide de refroidissement passe sous le niveau **MIN**, faire entretenir le véhicule par un concessionnaire.
 - Seul un technicien correctement formé peut faire l'appoint de liquide de refroidissement et vérifier que le système ne fuit pas.

- ① Réservoir
- ② **MAX**
- ③ **MIN**

■ Bouchon de radiateur



- Ne jamais ouvrir à chaud.
- Le liquide de refroidissement chaud provoque de graves brûlures.
- La soupape de décharge de pression s'ouvre à 49 kPa.

Liquide de transmission

Liquide spécifié : Honda ATF DW-1

Demander à un concessionnaire de vérifier le niveau du liquide et de le remplacer si nécessaire.

Ne pas essayer de vérifier ou de changer soi-même le liquide de transmission.

» Liquide de transmission

REMARQUE

Ne pas mélanger le liquide Honda ATF DW-1 avec d'autres liquides de transmission.

L'utilisation d'un liquide de transmission autre que Honda ATF DW-1 peut affecter le fonctionnement et la durée de vie de la transmission du véhicule, et endommager cette dernière.

Tout dommage causé par l'utilisation d'un liquide de transmission non équivalent au liquide Honda ATF DW-1 n'est pas couvert par la garantie limitée véhicule neuf Honda.

Liquide de frein

Liquide spécifié : Liquide de frein DOT 3 ou DOT 4

Contrôle du liquide de frein

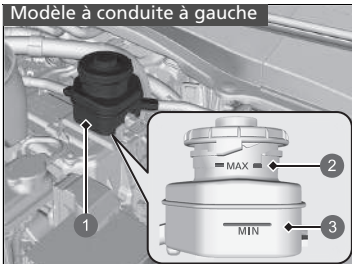

Le niveau du liquide doit se situer entre les repères **MIN** et **MAX** indiqués sur le côté du réservoir de réserve.

- ① Réservoir
- ② MAX
- ③ MIN

⌘ Liquide de frein

REMARQUE

Le liquide de frein DOT 5 n'est pas compatible avec le système de freinage du véhicule et peut entraîner des dommages importants.

Il est recommandé d'utiliser un produit d'origine.

Si le niveau du liquide de frein est en dessous ou au niveau du repère **MIN**, faire contrôler l'étanchéité du système ou l'état des plaquettes de frein du véhicule dès que possible par un concessionnaire.

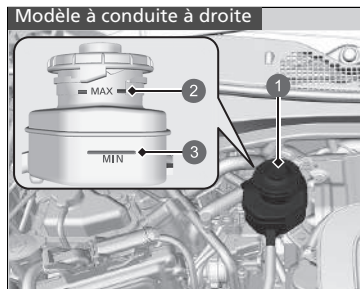

- ① Réservoir
- ② **MAX**
- ③ **MIN**

Remplissage du liquide lave-glace

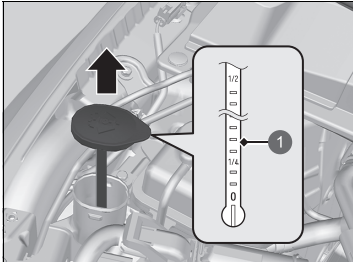

1 Jauge de niveau

Vérifier la quantité de liquide lave-glace à l'aide de la jauge de niveau de liquide lave-glace située sur le bouchon.

Si le niveau est bas, remplir le réservoir de lave-glace.

Verser soigneusement le liquide lave-glace. Ne pas remplir excessivement le réservoir.

Remplissage du liquide lave-glace

REMARQUE

Ne pas ajouter d'antigel ou de mélange vinaigre/eau dans le réservoir de liquide de pare-brise.

L'antigel peut endommager la peinture du véhicule. Un mélange vinaigre/eau peut endommager la pompe du lave-glace.

Utiliser uniquement du liquide lave-glace disponible dans le commerce.

Éviter une utilisation prolongée d'eau calcaire pour éviter la formation et l'accumulation de tartre.

Phares

Les phares sont de type à LED. Demander à un concessionnaire d'inspecter et de remplacer l'ensemble d'éclairage.

Feux antibrouillard avant

Les feux antibrouillard avant sont de type à LED. Demander à un concessionnaire d'inspecter et de remplacer l'ensemble d'éclairage.

Feux de position/Feux de jour

Les feux de jour/de position sont de type à LED. Demander à un concessionnaire d'inspecter et de remplacer l'ensemble d'éclairage.

Clignotants avant

Les clignotants avant sont de type à LED. Demander à un concessionnaire d'inspecter et de remplacer l'ensemble d'éclairage.

Clignotants latéraux/feux de détresse

Les clignotants latéraux sont de type à LED. Demander à un concessionnaire d'inspecter et de remplacer l'ensemble d'éclairage.

Feux stop/arrière et clignotants arrière

Les feux stop/arrière et les clignotants arrière sont de type à LED. Demander à un concessionnaire d'inspecter et de remplacer l'ensemble d'éclairage.

Phares

Le réglage du faisceau des phares s'effectue en usine et ne nécessite pas d'ajustement supplémentaire. Toutefois, en cas de transport fréquent de charges lourdes dans le compartiment à bagages, faire régler le faisceau des phares par un concessionnaire ou un technicien qualifié.

Eclairage de plaque d'immatriculation arrière

L'éclairage de plaque d'immatriculation arrière est de type à LED. Demander à un concessionnaire d'inspecter et de remplacer l'ensemble d'éclairage.

Troisième feu stop

Le troisième feu stop est de type à LED. Demander à un concessionnaire d'inspecter et de remplacer l'ensemble d'éclairage.

Feux de recul et feux antibrouillard arrière

Les feux de recul et les feux antibrouillard arrière sont de type à LED. Demander à un concessionnaire d'inspecter et de remplacer l'ensemble d'éclairage.

Eclairage ambiant de poignée de porte extérieure

L'éclairage ambiant de poignée de porte extérieure est de type à LED. Demander à un concessionnaire d'inspecter et de remplacer l'ensemble d'éclairage.

Témoin de charge

Le témoin de charge est de type à LED. Demander à un concessionnaire d'inspecter et de remplacer l'ensemble d'éclairage.

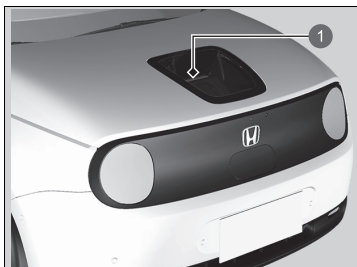

① Témoin de charge

Autres ampoules

■ Ampoules de miroirs de courtoisie

En cas de remplacement, utiliser les ampoules suivantes.

Ampoule du miroir de courtoisie : 1,8 W

1. Faire levier sur le bord du cache à l'aide d'un tournevis à lame plate pour déposer le cache.
 - Entourer le tournevis à lame plate d'un chiffon pour éviter les rayures.

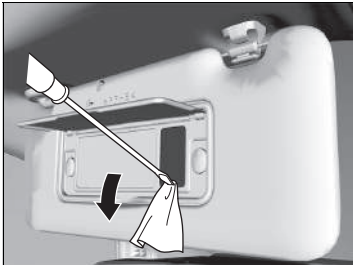

2. Déposer l'ampoule à remplacer et insérer la neuve.



- 1 Ampoule

Contrôle des balais d'essuie-glace

Si le caoutchouc du balai d'essuie-glace est détérioré, il laisse des traînées et les surfaces dures du balai risquent de rayer le verre du pare-brise.

Remplacement du caoutchouc des balais d'essuie-glace avant

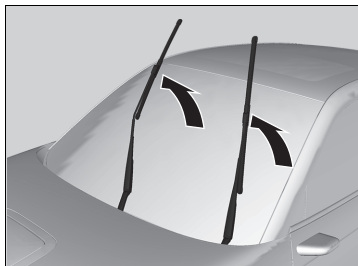

1. Régler le mode d'alimentation sur MOTEUR COUPE.
2. Dans les 10 secondes après avoir mis le mode d'alimentation sur MOTEUR COUPE, maintenir la commande d'essuie-glace en position **MIST** pendant plus de deux secondes.
 - ▶ Les deux bras d'essuie-glace sont réglés sur la position d'entretien, comme indiqué sur l'image.
3. Relever les deux bras d'essuie-glace.

» Remplacement du caoutchouc des balais d'essuie-glace avant

REMARQUE

Ne pas faire tomber le bras d'essuie-glace sur le pare-brise : cela pourrait endommager le bras d'essuie-glace et/ou le pare-brise.

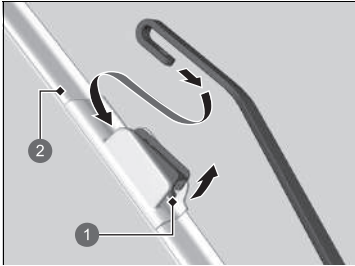

- ① Languette
- ② Support

4. Enfoncer la languette, la maintenir dans cette position et retirer le support du bras d'essuie-glace en le faisant glisser.

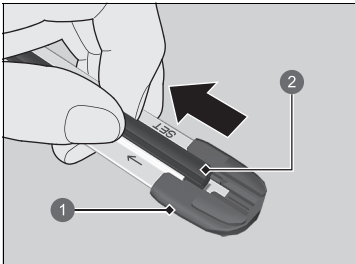

- ① Capuchon d'extrémité en bas
- ② Balai

5. Tirer l'extrémité du balai d'essuie-glace dans le sens de la flèche sur l'image jusqu'à ce qu'il soit sorti du capuchon d'extrémité du support.

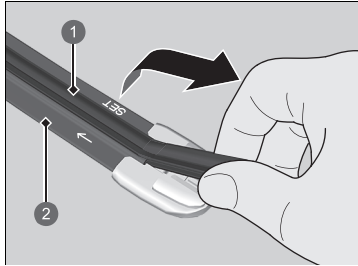

- 1 Balai
- 2 Support

6. Tirer le balai d'essuie-glace dans le sens opposé pour le faire coulisser hors du support.

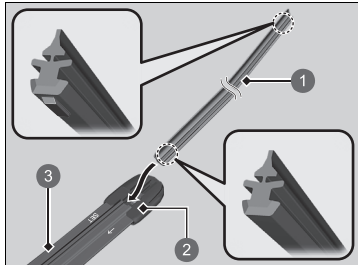

- 1 Balai
- 2 Bouchon
- 3 Support

7. Insérer le côté plat du nouveau balai d'essuie-glace sur la partie inférieure du support. Insérer le balai sur toute la longueur.

8. Installer l'extrémité du balai d'essuie-glace dans le capuchon.

9. Faire glisser le support sur le bras d'essuie-glace jusqu'à ce qu'il se verrouille.

10. Abaisser les deux bras d'essuie-glace.

11. Régler le mode d'alimentation sur **MARCHE** et maintenir la commande d'essuie-glace sur la position **MIST** jusqu'à ce que les deux bras d'essuie-glace reviennent en position normale.

Remplacement du caoutchouc des balais d'essuie-glace arrière

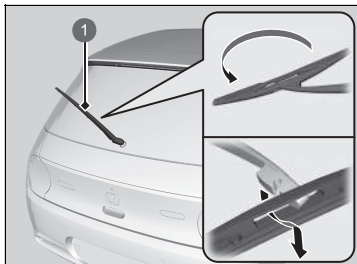

1 Bras d'essuie-glace

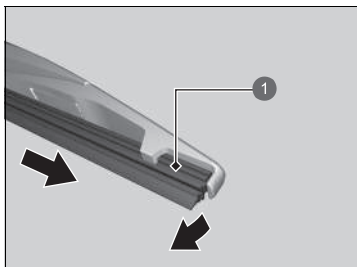

1 Balai

1. Relever le bras d'essuie-glace.
2. Pivoter l'extrémité inférieure du balai d'essuie-glace vers le haut jusqu'à ce qu'elle se détache du bras d'essuie-glace.

3. Faire glisser le balai hors de l'essuie-glace.

Remplacement du caoutchouc des balais d'essuie-glace arrière

REMARQUE

Eviter de relâcher brusquement le bras d'essuie-glace ; cela risque de détériorer la vitre arrière.

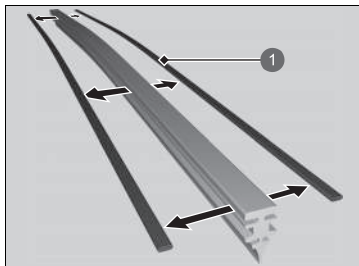

1 Élément de retenue

4. Déposer les éléments de retenue du balai d'essuie-glace et les monter sur un balai en caoutchouc neuf.

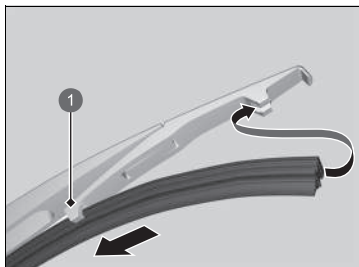

1 Support

5. Faire coulisser le balai d'essuie-glace neuf sur le support.
► S'assurer que le balai s'engage correctement, puis installer l'ensemble de balai d'essuie-glace sur le bras d'essuie-glace.

Contrôle des pneumatiques

Pour une utilisation en toute sécurité du véhicule, les pneumatiques doivent être du type et de la taille appropriés, en bon état avec une bande de roulement adéquate, et correctement gonflés.

■ Consignes de gonflage

Des pneumatiques correctement gonflés offrent une tenue de route, une durée de vie de la bande de roulement et un confort optimum. Se reporter à l'étiquette du montant de porte côté conducteur pour connaître la pression spécifiée.

Des pneumatiques sous-gonflés s'usent de manière irrégulière, affectent négativement la tenue de route et la consommation d'énergie, et sont plus susceptibles de crever pour cause de surchauffe.

Des pneus surgonflés affectent le confort de conduite, sont plus sensibles aux dangers de la route et s'usent de manière irrégulière.

Avant chaque utilisation journalière du véhicule, examiner tous les pneumatiques. Si l'un des pneumatiques semble plus plat que les autres, vérifier la pression de gonflage avec un manomètre.

Au moins une fois par mois ou avant chaque long trajet, utiliser un manomètre pour mesurer la pression de tous les pneus. Même les pneumatiques en bon état peuvent perdre entre 10 et 20 kPa (0,1 à 0,2 bar) par mois.

■ Consignes d'inspection

A chaque contrôle de la pression de gonflage, inspecter également les pneumatiques et les tiges de valve. Rechercher la présence de :

- Bosses ou hernies sur le flanc ou la bande de roulement des pneumatiques. Remplacer le pneumatique s'il présente des entailles, fentes ou craquelures sur son flanc. Le remplacer si du textile ou des câbles apparaissent.
- Corps étrangers et fuites d'air qu'il conviendra d'éliminer.
- Usure irrégulière de la bande de roulement. Faire vérifier l'alignement des roues par un concessionnaire.
- Usure excessive de la bande de roulement.

☒ Indicateurs d'usure P. 610

- Craquelures ou autres dommages autour de la tige de valve.

☒ Contrôle des pneumatiques

⚠ ATTENTION

Conduire avec des pneumatiques excessivement usés ou incorrectement gonflés peut provoquer un accident pouvant entraîner des blessures graves, voire mortelles.

Suivre toutes les instructions contenues dans ce manuel d'utilisation concernant le gonflage et l'entretien des pneumatiques.

Mesurer la pression de gonflage à froid. Cela signifie que le véhicule est garé depuis trois heures au moins ou qu'il a parcouru moins de 1,6 km. Le cas échéant, ajouter ou libérer de l'air jusqu'à obtenir la pression spécifiée.

Si la pression des pneus est contrôlée à chaud, elle peut être de 30-40 kPa (0,3-0,4 bar) supérieure à celle d'un contrôle effectué à froid.

Le système d'avertissement de perte de pression doit être initialisé après chaque réglage de pression des pneus.

☒ Système d'alerte de crevaison P. 420

Faire vérifier les pneumatiques par un concessionnaire en cas de vibration constante en cours de conduite. Les pneumatiques neufs et tout pneumatique qui a été déposé et reposé doivent être correctement équilibrés.

Indicateurs d'usure

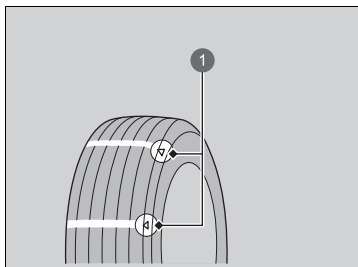

La rainure où se trouve l'indicateur d'usure est moins profonde de 1,6 mm environ par rapport aux autres endroits du pneumatique. Si l'usure de la bande de roulement est telle que l'indicateur se voit, remplacer le pneumatique.

Des pneumatiques usés présentent une adhérence réduite sur routes mouillées.

- 1 Exemple de repère d'indicateur d'usure

Durée de service des pneumatiques

La durée de service des pneumatiques dépend de nombreux facteurs : habitudes de conduite, état des routes, charge du véhicule, pression de gonflage, historique d'entretien, vitesse et conditions environnementales (même lorsque les pneumatiques ne roulent pas).

En plus des inspections périodiques et du contrôle de pression de gonflage, il est recommandé d'effectuer une inspection annuelle lorsque les pneumatiques ont plus de cinq ans. Tous les pneumatiques doivent être remplacés après une durée de service de 10 ans à compter de la date de fabrication, quels que soient leur état et leur degré d'usure.

Remplacement des pneumatiques

Remplacer les pneumatiques par des pneumatiques radiaux de mêmes taille, capacité de charge, indice de vitesse et indice de pression des pneus maximale à froid (comme indiqué sur le flanc du pneumatique). L'utilisation de pneumatiques de taille et de conception différentes peut altérer le fonctionnement de certains systèmes du véhicule, tels que l'ABS et le système d'assistance à la stabilité du véhicule (VSA).

Il est recommandé de remplacer les quatre pneumatiques en même temps. Si cela n'est pas possible, remplacer les pneumatiques avant et les pneumatiques arrière par paire.

S'assurer que les spécifications des jantes correspondent aux spécifications des jantes d'origine.

Remplacement des pneumatiques

ATTENTION

Le montage de pneumatiques inappropriés sur le véhicule peut affecter sa tenue de route et sa stabilité. Ceci peut provoquer un accident pouvant entraîner des blessures graves, voire mortelles.

Toujours utiliser des pneus du type et de la taille recommandés sur l'étiquette apposée sur le véhicule.

Permutation des pneumatiques

Les dimensions des pneus avant et arrière sont différentes.

Pour cette raison, les pneus avant et arrière sur ce véhicule ne peuvent pas être tournés.

►► Permutation des pneumatiques

Les pneumatiques directionnels doivent être montés avec le repère de sens de rotation orienté vers l'avant, comme indiqué ci-dessous.

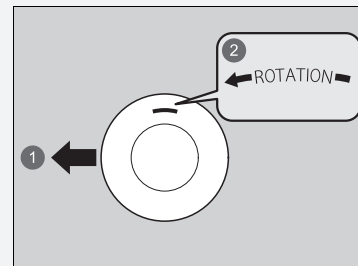

- ① Avant
- ② Repère de sens de rotation

Dispositifs de traction pour conditions enneigées

Si les routes sont enneigées ou verglacées, monter des pneumatiques hiver ou des chaînes, ralentir et maintenir une distance suffisante entre les véhicules.

Tourner le volant ou actionner les freins avec précaution pour éviter de dérapier.

Utiliser des chaînes, des pneumatiques hiver ou des pneumatiques toutes saisons en fonction des besoins ou conformément à la législation.

Lors de la pose, se reporter aux points suivants.

Pour les pneumatiques hiver :

- Choisir des pneumatiques de taille et de capacité de charge similaires aux pneumatiques d'origine.

- Poser les pneumatiques hiver sur les quatre roues.

Pour les chaînes :

- Consulter un concessionnaire avant l'achat de tout type de chaînes pour le véhicule.
- Les poser uniquement sur les pneumatiques arrière.
- Le véhicule présentant un jeu limité entre le pneumatique et le passage de roue, il est fortement recommandé d'utiliser les chaînes indiquées ci-dessous :

Dimension du pneumatique d'origine*1	Type de chaîne
205/55R16 91V	RUD-matic classic 48484
225/45ZR17 (94Y)	RUD-matic classic 48489

*1 : La dimension du pneu d'origine est spécifiée sur l'étiquette d'information relative aux pneumatiques située sur le montant de porte côté conducteur.

- Lors de la pose, suivre les instructions du fabricant des chaînes. Les serrer au maximum.
- Vérifier que les chaînes ne touchent pas les conduites de frein ou la suspension.
- Conduire lentement.

Dispositifs de traction pour conditions enneigées

ATTENTION

L'utilisation de mauvaises chaînes ou une mauvaise installation des chaînes peut endommager les conduites de frein et provoquer un accident pouvant entraîner des blessures graves ou mortelles.

Suivre les instructions du présent manuel d'utilisation concernant le choix et l'utilisation des chaînes.

REMARQUE

Les équipements de traction de mauvaise taille ou mal installés peuvent endommager les conduites de frein, la suspension, la carrosserie et les roues du véhicule. Arrêter le véhicule immédiatement si ces équipements cognent contre une pièce du véhicule.

Selon la directive de l'UE sur les pneumatiques, en cas d'utilisation de pneumatiques hiver, il est nécessaire d'apposer une étiquette mentionnant la vitesse maximale autorisée dans le champ de vision du conducteur, dans le cas où la vitesse maximale du véhicule est supérieure à la vitesse maximale autorisée avec le pneumatique hiver. Cette étiquette est disponible chez le revendeur de pneumatiques. Pour toute question, consulter un concessionnaire.

Une fois les chaînes posées, suivre les instructions du fabricant de chaînes quant aux limites de fonctionnement du véhicule.

Utiliser des chaînes uniquement en cas d'urgence ou lorsqu'elles sont légalement requises pour traverser une certaine zone.

Redoubler de prudence en cas de conduite avec des chaînes sur la neige ou le verglas. Leur tenue de route est moins prévisible que de bons pneumatiques hiver sans chaînes.

Si le véhicule est équipé de pneus été, il faut tenir compte du fait que ces pneus ne sont pas conçus pour les conditions de conduite hivernale. Pour plus d'informations, contacter un concessionnaire.

Vérification de la batterie 12 V

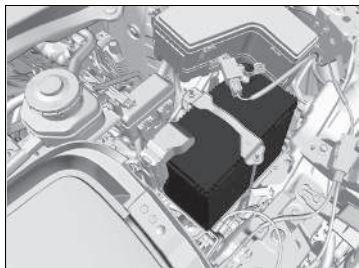

L'état de la batterie est contrôlé par un capteur situé sur la borne négative de la batterie. En cas de problème avec ce capteur, l'interface d'information du conducteur affichera un message d'avertissement. Dans ce cas, faire inspecter le véhicule par un concessionnaire.

Contrôler la corrosion des bornes de batterie tous les mois.

Si la batterie du véhicule est débranchée ou déchargée :

- Le système audio est désactivé.
➤ **Réactivation du système audio** P. 255
- L'horloge se remet à zéro.
➤ **Configuration horloge** P. 274

Modèle à conduite à droite

- Le système d'immobilisation doit être réinitialisé.
➤ **Témoin du système d'immobilisation** P. 121

Tous les modèles

- Le véhicule ne peut pas être chargé. Après avoir rebranché la batterie, mettre sous tension le système d'alimentation, puis le mettre hors tension. Confirmer que la charge est possible.
➤ **Activer l'alimentation** P. 381
➤ **En charge** P. 562

⚡ Batterie 12 volts

⚠ ATTENTION

Pendant son fonctionnement normal, la batterie émet de l'hydrogène, qui est un gaz explosif.

Une étincelle ou une flamme nue peut faire exploser la batterie avec une force suffisante pour provoquer des blessures graves ou mortelles.

Ne pas approcher d'étincelles, de flammes nues et ne pas fumer à proximité de la batterie.

Porter des vêtements protecteurs et un masque, ou confier l'entretien de la batterie à un technicien qualifié.

⚠ ATTENTION

La batterie contient de l'acide sulfurique (électrolyte) qui est hautement corrosif et toxique.

Toute projection d'électrolyte dans les yeux ou sur la peau peut provoquer de graves brûlures. Porter des lunettes et des vêtements de protection lors d'une intervention sur ou à proximité de la batterie.

Toute ingestion d'électrolyte peut provoquer un empoisonnement mortel si aucune action immédiate n'est prise.

TENIR HORS DE PORTEE DES ENFANTS

» Batterie 12 volts

Procédures d'urgence

Yeux : rincer avec de l'eau contenue dans une tasse ou tout autre contenant pendant au moins 15 minutes. (De l'eau sous pression peut endommager l'œil.) Appeler immédiatement un médecin.

Peau : retirer tout vêtement contaminé. Rincer la peau avec de grandes quantités d'eau. Appeler immédiatement un médecin.

Ingestion : boire de l'eau ou du lait. Appeler immédiatement un médecin.

En cas de corrosion, nettoyer les bornes de la batterie avec un mélange de levure chimique et d'eau. Nettoyer les bornes avec un chiffon humide. Essuyer la batterie à l'aide d'un chiffon/d'une serviette. Enduire les bornes de graisse pour prévenir la corrosion.

Lors du remplacement de la batterie, la batterie de remplacement doit répondre aux mêmes spécifications. Pour plus d'informations, contacter un concessionnaire.

Chargement de la batterie 12 V

Débrancher les deux câbles de la batterie afin de ne pas endommager le circuit électrique du véhicule. Toujours débrancher le câble négatif (-) en premier et le rebrancher en dernier.

Remplacement de la batterie 12 V

En cas de dépose et de remplacement de la batterie 12 V, toujours suivre les procédures de sécurité d'entretien et respecter les avertissements lors du contrôle de la batterie pour éviter tout risque potentiel.

► **Sécurité d'entretien** P. 579

► **Vérification de la batterie 12 V** P. 614

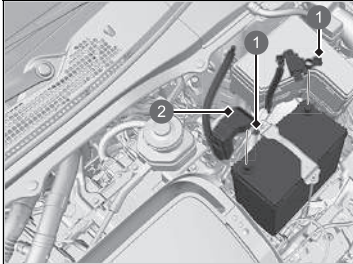

- 1 Ecrous
- 2 Couvercle

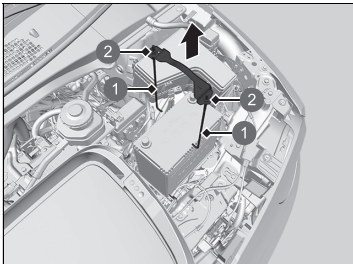

- 1 Tige
- 2 Ecrou

1. Régler le mode d'alimentation sur MOTEUR COUPE. Ouvrir le capot.
2. Desserrer l'écrou sur le câble négatif de batterie, puis débrancher le câble de la borne négative (-).
► Ne pas déposer le câble de masse du capteur de batterie ni le connecteur.
3. Ouvrir le cache de la borne positive de batterie. Desserrer l'écrou sur le câble positif de batterie, puis débrancher le câble de la borne positive (+).
4. A l'aide d'une clé desserrer les écrous de chaque côté de la bride de la batterie.
5. Sortir l'extrémité inférieure de chaque tirant de l'orifice sur le support de batterie et déposer l'ensemble composé du support et des tirants.

Remplacement de la batterie 12 V

REMARQUE

La mise au rebut inadéquate de la batterie peut nuire à l'environnement et à la santé. Toujours vérifier les réglementations locales relatives à la mise au rebut des batteries.

Ce symbole figurant sur la batterie signifie que ce produit ne doit pas être traité comme une ordure ménagère.



Pour installer une nouvelle batterie, répéter la procédure en sens inverse.

Toujours débrancher le câble négatif (-) en premier et le rebrancher en dernier.

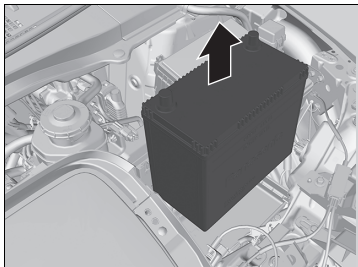

6. Extraire la batterie avec précaution.

Etiquette de batterie



Etiquette de batterie

DANGER

- Ne pas approcher de flammes ni d'étincelles près de la batterie. La batterie produit des gaz explosifs qui peuvent provoquer une explosion.
- Porter des lunettes de protection et des gants en caoutchouc lors de la manipulation de la batterie pour éviter tout risque de brûlures ou de perte de la vue en cas d'exposition à de l'électrolyte de batterie.
- Ne pas laisser des enfants manipuler la batterie, en aucun cas. S'assurer que toute personne manipulant la batterie a une bonne compréhension des dangers et des procédures de manipulation correctes.
- Manipuler l'électrolyte avec des précautions particulières car il contient de l'acide sulfurique dilué. L'exposition des yeux ou de la peau peut provoquer des brûlures ou une perte de la vue.
- Lire attentivement ce manuel et assimiler ces instructions avant de manipuler la batterie. L'inobservation de cette consigne peut entraîner des blessures graves et endommager le véhicule.
- Ne pas utiliser la batterie si le niveau d'électrolyte est inférieur ou égal au niveau recommandé. L'utilisation d'une batterie dotée d'un électrolyte faible peut provoquer une explosion et des blessures graves.

Remplacement de la pile bouton

Si le témoin ne s'allume pas lorsque la touche est enfoncée, remplacer la pile.

Télécommande d'accès sans clé



Type de pile : CR2032

1. Retirer la clé intégrée.

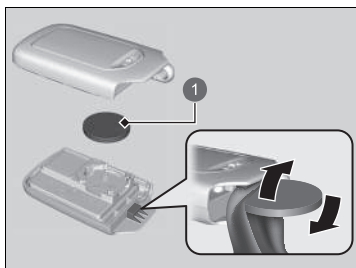

2. A l'aide d'une pièce de monnaie, faire lever sur le bord et déposer le demi-boîtier supérieur.

► Entourer la pièce de monnaie d'un chiffon pour éviter de rayer la télécommande d'accès sans clé.

► Déposer avec précaution pour éviter de perdre les vis.

3. Veiller à bien respecter la polarité de la pile.

1 La batterie

Remplacement de la pile bouton

⚠⚠ ATTENTION

DANGER DE BRULURE CHIMIQUE

La pile qui alimente la télécommande peut provoquer de graves brûlures internes, voire entraîner la mort, en cas d'ingestion.

Maintenir les piles neuves et usées à l'écart des enfants.

En cas de soupçons d'ingestion de la pile par un enfant, consulter immédiatement un médecin.

Un repère d'avertissement est situé à proximité de la pile bouton*.

REMARQUE

Si une pile n'est pas mise au rebut selon les réglementations, elle peut nuire à l'environnement. Toujours vérifier les réglementations locales relatives à la mise au rebut des batteries.

Ce symbole figurant sur la batterie signifie que ce produit ne doit pas être traité comme une ordures ménagère.



Des piles de rechange sont disponibles dans le commerce ou chez un concessionnaire.

Climatisation

Pour un fonctionnement correct et sûr du système de commande de la climatisation, le circuit de réfrigérant doit être entretenu par un technicien qualifié uniquement.

Ne jamais réparer ou remplacer l'évaporateur de la climatisation (serpentin de refroidissement) par un dispositif récupéré sur un véhicule usagé ou endommagé.

Entretien du système de commande de la climatisation

REMARQUE

La mise à l'air du réfrigérant est nocive pour l'environnement. Pour éviter la mise à l'air du réfrigérant, ne jamais remplacer l'évaporateur par un dispositif récupéré sur un véhicule usagé ou endommagé.

Le réfrigérant présent dans la climatisation du véhicule est inflammable et peut s'enflammer au cours de l'entretien si les procédures correctes ne sont pas respectées.

L'étiquette du climatiseur se trouve sous le capot :



 : Attention

 : réfrigérant inflammable

 : Nécessite l'intervention d'un technicien qualifié pour l'entretien

 : système de climatisation

➤ **Étiquettes de sécurité** P. 103

➤ **Spécifications** P. 676

Filtré à poussière et à pollen

■ Quand remplacer le filtré à poussière et à pollen

Remplacer le filtré à poussière et à pollen selon le programme d'entretien recommandé. Il est recommandé de remplacer le filtré plus tôt si le véhicule circule dans un environnement poussiéreux.

📄 **Programme d'entretien** * P. 587

■ Comment remplacer le filtré à poussière et à pollen

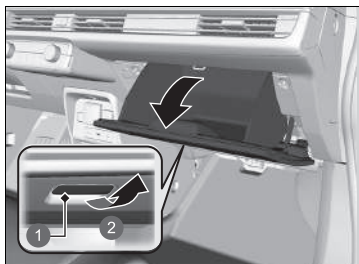

1. Ouvrir la boîte à gants.

- 1 Poignée
- 2 Tirer

📄 Filtré à poussière et à pollen

Si le débit d'air provenant du système de commande de la climatisation se détériore de façon notable, et si les vitres s'embuent facilement, le filtré doit probablement être remplacé.

Le filtré à poussière et à pollen collecte le pollen, la poussière et autres particules présentes dans l'air.

En cas de doute quant à la façon de remplacer le filtré à poussière et à pollen, faire appel à un concessionnaire.

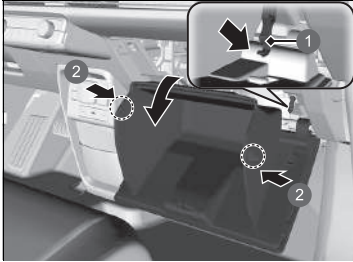

- ❶ Butée
- ❷ Languettes

- ❷ Pousser la butée du côté passager de la boîte à gants pour le détacher de la boîte à gants.
- ❸ Dégager les deux languettes en appuyant sur chaque panneau latéral.
- ❹ Faire pivoter la boîte à gants pour la dégager.

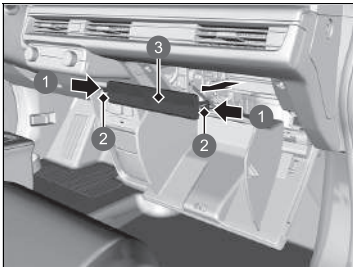

- ❶ Pousser
- ❷ Languettes
- ❸ Couvercle

- ❺ Enfoncer les languettes aux extrémités du couvercle de boîtier de filtre et le déposer.

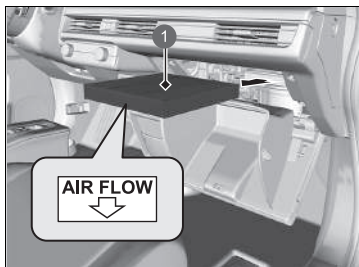

❶ Filtre à poussière et à pollen

6. Déposer le filtre du boîtier.
7. Poser un filtre neuf dans le boîtier.
 - Orienter la flèche **AIR FLOW** vers le bas.

Entretien de l'habitacle

Utiliser un aspirateur pour enlever la poussière avant d'utiliser un chiffon.
Pour nettoyer, utiliser un chiffon humide et une solution de détergent doux et d'eau chaude.
Utiliser un chiffon propre pour éliminer les résidus de détergent.

Nettoyage des ceintures de sécurité

Utiliser une brosse souple et une solution de savon doux et d'eau chaude pour nettoyer les ceintures de sécurité. Laisser les ceintures de sécurité sécher à l'air libre. Essuyer les boucles des ancrages de ceintures de sécurité à l'aide d'un chiffon propre.



1 Boucle

Entretien de l'habitacle

Ne pas verser de liquides dans l'habitacle. Les dispositifs et circuits électriques peuvent présenter des dysfonctionnements après avoir été éclaboussés.

Ne pas pulvériser de produits à base de silicone sur des dispositifs électriques tels que des interrupteurs et des dispositifs audio. Le non-respect de cette consigne peut provoquer des dysfonctionnements de ces dispositifs ou un incendie dans l'habitacle.

Si un produit pulvérisé à base de silicone a été utilisé sur des dispositifs électriques, consulter un concessionnaire.

Selon leur composition, les solvants chimiques et diffuseurs aromatiques liquides peuvent entraîner une décoloration, des plis et des craquelures sur les tissus et les éléments à base de résine.

Ne pas utiliser de solvants alcalins ou biologiques tels que le benzène ou l'essence.

Après avoir utilisé des solvants chimiques, veiller à les essuyer soigneusement avec un chiffon sec.

Si des chiffons imbibés de solvants chimiques ont été posés sur des tissus ou des éléments à base de résine pendant une période prolongée, laver ces derniers.

Faire attention de ne pas répandre de l'assainisseur d'air liquide.

■ Nettoyage des vitres

Nettoyer à l'aide d'un produit de nettoyage pour vitres.

■ Vitre haute protection anti-UV et anti-infrarouge

Les vitres latérales avant sont en verre feuilleté avec un film de protection anti-UV et anti-infrarouge. Lors du nettoyage de l'intérieur des vitres, veiller à utiliser un chiffon doux humide.

■ Tapis de sol*

Le tapis de sol avant s'accroche aux dispositifs d'ancrage de plancher, qui empêchent le tapis de glisser vers l'avant. Replacer le tapis correctement après le nettoyage.

Ne pas placer de tapis de sol supplémentaires sur les tapis accrochés.

» Nettoyage des vitres

Des fils sont fixés sur la partie intérieure de la vitre arrière. Essuyer dans le sens des fils à l'aide d'un chiffon doux de façon à ne pas les endommager.

Veiller à ne pas verser de liquides, tels que de l'eau ou du nettoyant à vitre, sur les pourtours des caches de la caméra du capteur avant et du capteur de pluie/lumière*.

» Vitre haute protection anti-UV et anti-infrarouge

Pour assurer la longévité du film anti-UV et anti-infrarouge, éviter :

- d'ouvrir et de fermer les vitres lorsqu'elles sont couvertes de saleté et autres débris.
- Utiliser un nettoyant pour vitres contenant des composés de polissage, de la cire ou des détergents.

» Tapis de sol*

Lors de l'utilisation de tapis de sol qui ne sont pas d'origine, veiller à ce qu'ils soient conçus pour ce véhicule, qu'ils s'adaptent correctement et qu'ils soient bien fixés par les dispositifs d'ancrage de plancher. Positionner correctement les tapis de sol arrière. S'ils ne sont pas correctement positionnés, ils risquent de gêner les mouvements des sièges avant.

■ Entretien du cuir véritable

Pour nettoyer correctement le cuir :

1. Utiliser d'abord un aspirateur ou chiffon doux sec pour éliminer toute la saleté ou poussière.
2. Nettoyer le cuir avec un chiffon doux trempé dans une solution composée à 90 % d'eau et 10 % de solution savonneuse neutre.
3. Essuyer tout résidu de savon avec un chiffon humide propre.
4. Essuyer l'eau résiduelle et laisser le cuir sécher à l'air libre et à l'ombre.

☒ Entretien du cuir véritable

Il est important de nettoyer ou d'éliminer la poussière ou la saleté dès que possible. Les déversements peuvent pénétrer dans le cuir et provoquer des tâches. La saleté ou la poussière peuvent provoquer l'abrasion du cuir. En outre, merci de noter que certains vêtements de couleur foncée peuvent froter sur les sièges en cuir, entraînant une décoloration ou des tâches.

Entretien extérieur

Nettoyer la carrosserie du véhicule après avoir utilisé le véhicule. Rechercher régulièrement la présence de rayures sur la peinture du véhicule. Une rayure sur une surface peinte peut provoquer l'apparition de rouille sur la carrosserie. Si le véhicule présente une rayure, faire effectuer la retouche de peinture rapidement.

Lavage du véhicule

Nettoyer le véhicule régulièrement. Nettoyer le véhicule plus fréquemment en cas de conduite dans les conditions suivantes :

- En cas de conduite sur des routes salées.
- En cas de conduite dans des zones côtières.
- Si les surfaces peintes sont salies par du goudron, de la suie, de la fiente d'oiseau, des insectes ou de la sève d'arbre.

Utilisation d'une station de lavage automatique

- Bien suivre les instructions affichées dans la station de lavage automatique.
- Couper les essuie-glace intermittents automatiques.

Lavage du véhicule

Ne pas pulvériser d'eau sur les bouches d'air. Ceci peut provoquer un dysfonctionnement.

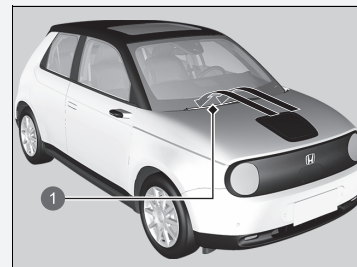

1 Bouches d'admission d'air

S'il est nécessaire de soulever le bras d'essuie-glace du pare-brise, commencer par régler le bras d'essuie-glace sur la position d'entretien.

☒ **Remplacement du caoutchouc des balais d'essuie-glace avant** P. 604

Utilisation d'une station de lavage automatique

Pour un lavage dans une station de lavage automatique où le véhicule est tiré avec un convoyeur, vérifier que le véhicule est en mode lavage de voiture.

☒ **Si le conducteur souhaite conserver la transmission sur **N** (mode lavage de la voiture)**
P. 391

Utilisation d'équipement de nettoyage à haute pression

- Tenir le gicleur de nettoyage assez loin de la carrosserie du véhicule.
- Procéder avec précaution autour des vitres. Si le gicleur de nettoyage est trop près, l'eau risque de s'infiltrer dans l'habitacle.
- Ne pas pulvériser d'eau sous le capot à l'endroit où se trouvent les composants du système haute tension. Ceci peut provoquer un dysfonctionnement.
- Ne pas pulvériser d'eau directement sur le port de charge.

Lustrage à la cire

Une bonne couche de cire pour carrosserie automobile permet de protéger la peinture du véhicule contre les diverses conditions climatiques. Etant donné que la cire disparaît au fil du temps et que le véhicule se retrouve exposé aux diverses conditions climatiques, lustrer de nouveau selon besoin.

Entretien des pare-chocs et autres pièces à revêtement de résine

Si du liquide de refroidissement ou de l'électrolyte de batterie se répandent sur des éléments revêtus de résine, il est possible que ces éléments soient tachés ou que le revêtement s'écaille. Les nettoyer rapidement à l'aide d'un chiffon doux et d'eau claire.

Nettoyage des vitres

Nettoyer à l'aide d'un produit de nettoyage pour vitres.

» Lustrage à la cire

REMARQUE

Les solvants chimiques et les nettoyeurs forts peuvent endommager la peinture et les pièces en métal et en plastique de votre véhicule. Essuyer immédiatement tout écoulement.

» Entretien des pare-chocs et autres pièces à revêtement de résine

Se renseigner auprès d'un concessionnaire quant à l'enduit approprié pour retoucher des surfaces peintes des pièces en résine.

■ Entretien des jantes en aluminium

Le sel et les autres saletés provenant de la route peuvent détériorer l'aluminium. Lorsque cela est nécessaire, utiliser dès que possible une éponge et un détergent doux pour essuyer ces substances contaminantes. N'utiliser ni brosse dure ni produits chimiques agressifs (notamment certains produits de nettoyage pour roues en vente dans le commerce). Ces derniers pourraient endommager la finition de protection des jantes en alliage d'aluminium, contribuant ainsi à leur corrosion. Selon le type de finition, il est possible que les roues brunissent ou ternissent. Pour éviter que l'eau ne laisse des taches, essuyer les roues avec un chiffon pour les sécher tant qu'elles sont encore humides.

■ Buée sur les verres des feux extérieurs

Les verres intérieurs des feux extérieurs (phares, feux stop, etc.) peuvent être temporairement embués si vous avez roulé sous la pluie, ou après le passage du véhicule dans une station de lavage. De la condensation peut se former à l'intérieur des verres lorsqu'il y a un écart important entre la température ambiante et la température à l'intérieur des verres (de la même façon qu'on observe une formation de buée sur les vitres du véhicule par temps de pluie). Ces conditions sont dues à des phénomènes naturels, et non à des problèmes de conception structurelle des feux extérieurs.

La conception des verres peut entraîner une accumulation d'humidité à la surface du cadre des verres des éclairages. Il ne s'agit pas d'un dysfonctionnement.

Cependant, en cas d'accumulation de grandes quantités d'eau ou de formation de grosses gouttes d'eau à l'intérieur des verres, faire examiner le véhicule par un concessionnaire.

Accessoires

Lors de la pose d'accessoires, s'assurer de respecter les points suivants :

- Ne pas installer d'accessoires sur le pare-brise. Ils risquent d'entraver la visibilité et d'affecter la capacité de réaction du conducteur aux conditions de la route.
- Ne poser aucun accessoire sur les surfaces marquées SRS Airbag, sur les côtés ou les dossiers des sièges avant, sur les montants avant ou latéraux ou à proximité des vitres latérales. Les accessoires montés à ces endroits peuvent interférer avec le fonctionnement des airbags du véhicule ou peuvent être propulsés sur le conducteur ou un autre occupant si les airbags se déploient.
- S'assurer que la pose d'accessoires électroniques n'entraîne pas de surcharge des circuits électriques et n'affecte en rien le bon fonctionnement du véhicule.
 - ▣ **Fusibles** P. 662
- Avant de poser un accessoire électronique, demander à l'installateur de contacter un concessionnaire pour se faire aider. Si possible, demander au concessionnaire de procéder à une inspection finale de l'installation.

Accessoires et modifications

ATTENTION

Les accessoires ou modifications non appropriés peuvent affecter la tenue de route, la stabilité et les performances du véhicule, et provoquer un accident pouvant entraîner des blessures graves, voire mortelles.

Observer l'ensemble des consignes du présent manuel d'utilisation relatives aux accessoires et modifications.

ATTENTION

L'utilisation d'ensembles de batteries haute tension mal conçus ou assemblés peut provoquer un incendie dans votre véhicule.

Un incendie dans le véhicule peut entraîner une collision ou des blessures.

Utiliser uniquement une batterie haute tension Honda d'origine, ou son équivalent, dans votre véhicule.

Modifications

Ne pas modifier le véhicule d'une façon qui risque de nuire à la tenue de route, à la stabilité et à la fiabilité du véhicule. Ne pas installer de pièces ou accessoires qui ne sont pas d'origine Honda et pourraient avoir les mêmes effets.

Même des modifications mineures apportées aux systèmes du véhicule peuvent affecter les performances globales du véhicule.

Toujours s'assurer que l'ensemble de l'équipement est correctement installé et entretenu, et ne pas apporter de modification qui rende le véhicule ou ses systèmes non conformes aux réglementations nationale et locale en vigueur.

Le port de diagnostic embarqué (connecteur OBD-II/SAE J1962) installé sur ce véhicule est prévu pour être utilisé avec les dispositifs de diagnostic du système automobile ou avec d'autres dispositifs approuvés par Honda. L'utilisation de tout autre type de dispositif peut affecter les systèmes électroniques du véhicule ou les compromettre, ce qui peut provoquer un dysfonctionnement du système, le déchargement de la batterie ou d'autres problèmes inattendus.

Ne pas modifier ou tenter de réparer le système d'alimentation haute tension du véhicule, ni modifier les systèmes électriques du véhicule de quelque manière que ce soit. Le démontage ou la modification des équipements électriques peut entraîner un accident ou un incendie.

Si vous avez besoin de remplacer la batterie haute tension de votre véhicule hors de la garantie, il est vivement conseillé de toujours utiliser une batterie haute tension Honda d'origine. Les batteries haute tension Honda d'origine sont conçues pour fonctionner avec le système d'alimentation de votre véhicule et sont conçues, réalisées et fabriquées pour éviter les situations de surcharge. Les batteries haute tension Honda qui ne sont pas d'origine peuvent ne pas avoir été conçues, réalisées et fabriquées de la même manière, et l'installation de telles batteries peut entraîner des surcharges, incendies, pertes de puissance, ou d'autres conditions susceptibles d'augmenter le risque d'accident ou de blessures.

►► Accessoires et modifications

Lorsqu'ils sont correctement installés, les téléphones portables, alarmes, radios bidirectionnelles, antennes radio et systèmes audio de faible puissance ne doivent pas gêner le bon fonctionnement des systèmes du véhicule commandés par ordinateur, tels que les airbags et le système de freinage antiblocage.

Il est recommandé d'utiliser des accessoires d'origine Honda pour garantir leur bon fonctionnement sur le véhicule.

Situations inattendues

Ce chapitre explique comment faire face aux situations inattendues.

En cas de crevaison

Réparation provisoire d'un pneu crevé.. 634

Manipulation du cric..... 647

Le système d'alimentation ne démarre pas

Contrôle de la procédure 648

Si la pile de la télécommande d'accès sans clé est faible 649

Système d'alimentation d'urgence désactivé 650

Si la batterie 12 V est déchargée 651

Surchauffe

Mesures à prendre en cas de surchauffe 654

Témoin, allumé/clignotant

Si le témoin du système de charge de la batterie 12 V s'allume 655

Si le témoin du système de freinage (rouge) s'allume ou clignote 656

Si le témoin du système de direction assistée électrique (EPS) s'allume 657

Si le témoin du système de freinage (rouge) s'allume ou clignote en même temps que le témoin du système de freinage (orange) s'allume 658

Si le témoin du système d'avertissement de perte de pression/de basse pression des pneus s'allume ou clignote 659

Si le témoin du système de transmission clignote en même temps que le message d'avertissement 660

Si le témoin Power System s'allume 661

Fusibles

Emplacements des fusibles 662

Contrôle et remplacement des fusibles..... 669

Remorquage d'urgence

En cas d'impossibilité d'ouvrir le couvercle de charge.....672

En cas d'impossibilité de désengager le connecteur de charge.....673

En cas d'impossibilité d'ouvrir le hayon....674

Réparation provisoire d'un pneu crevé

Si le pneumatique présente une large coupure ou d'autres dégâts importants, le véhicule devra être remorqué. Si le pneumatique présente seulement une petite crevaison (causée par un clou, par exemple), il est possible d'utiliser le kit de réparation des pneus provisoire afin de pouvoir se rendre au garage le plus proche et de procéder à une réparation permanente.

Si une crevaison se produit en cours de route, maintenir le volant fermement et freiner progressivement pour réduire la vitesse, puis s'arrêter dans un endroit sûr.

1. Stationner le véhicule sur une surface ferme, plane et non glissante et serrer le frein de stationnement.
2. Placer la transmission sur **P**.
3. Allumer les feux de détresse et régler le mode d'alimentation sur MOTEUR COUPE (ANTIVOL).

❗ Réparation provisoire d'un pneu crevé

Le kit ne doit pas être utilisé dans les situations suivantes. Contacter un concessionnaire ou un dépanneur pour faire remorquer le véhicule.

- L'enduit d'étanchéité du pneumatique a expiré.
- Plusieurs pneus sont crevés.
- La crevaison ou l'entaille est supérieure à 4 mm.
- La paroi latérale du pneumatique est endommagée ou la crevaison est située hors de la zone de contact.

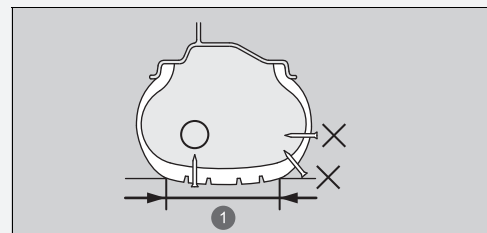

Lorsque le point de crevaison mesure :	Utilisation du kit
Moins de 4 mm	Oui
Plus de 4 mm	Non

❶ Zone de contact

- Les dommages sont apparus après avoir roulé avec des pneumatiques extrêmement sous-gonflés.
- Le talon du pneumatique n'est plus à sa place.
- La jante est endommagée.

Ne pas retirer le clou ou la vis à l'origine de la crevaison. Si le clou ou la vis est retiré(e), il peut s'avérer impossible de réparer la crevaison à l'aide du kit.

Se préparer à réparer provisoirement un pneu crevé

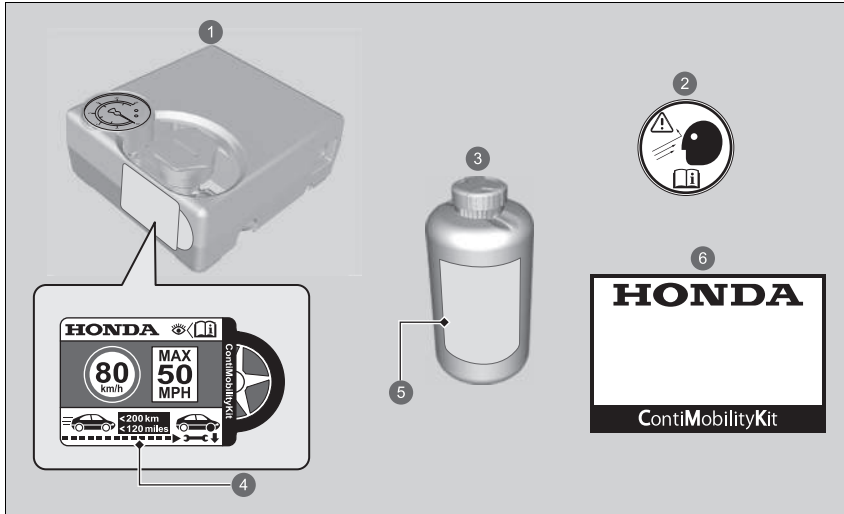

- ❶ Compresseur d'air
- ❷ Etiquette de roue
- ❸ Flacon d'enduit d'étanchéité
- ❹ Etiquette de limitation de vitesse
- ❺ Date d'expiration
- ❻ Manuel d'utilisation

Se préparer à réparer provisoirement un pneu crevé

Les étiquettes de limitation de vitesse sont appliquées sur le côté de la trousse de réparation des pneus provisoire.

En cas de réparation provisoire, lire attentivement le manuel d'utilisation fourni avec la trousse.

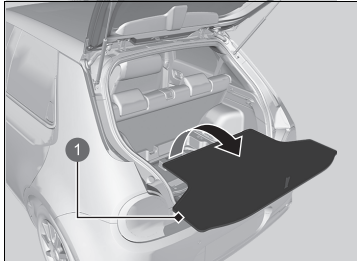

1 Couverture du plancher

1. Enlever le couvercle de plancher du compartiment à bagages, puis sortir la trousse de la boîte à outils.
2. Placer le kit, face vers le haut, sur une surface plate près du pneu crevé, à l'écart de la circulation. Ne pas positionner le kit sur le côté.

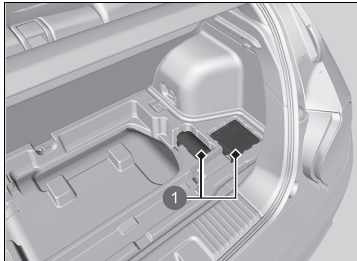

1 Trousse de réparation des pneus

Injection d'enduit d'étanchéité et d'air

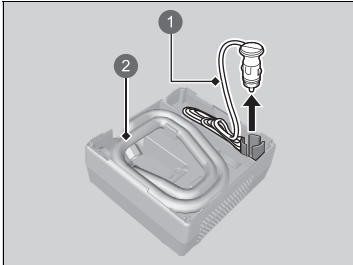

- ❶ Cordon d'alimentation
- ❷ Flexible du compresseur d'air

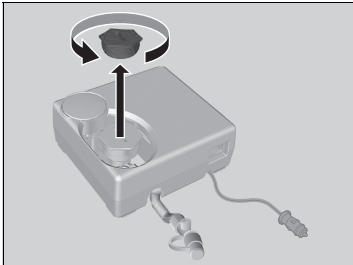

1. Sortir le flexible du compresseur d'air et le cordon d'alimentation de la partie arrière du compresseur d'air.

2. Retirer le capuchon du compresseur d'air.

Injection d'enduit d'étanchéité et d'air

⚠ ATTENTION

L'enduit d'étanchéité du pneumatique contient des substances nuisibles, qui peuvent être mortelles si elles sont ingérées.

En cas d'ingestion accidentelle, ne pas tenter de faire vomir. Boire beaucoup d'eau et consulter un médecin sans attendre.

En cas de contact avec la peau ou les yeux, rincer à l'eau fraîche et consulter un médecin, le cas échéant.

Conserver le flacon d'enduit d'étanchéité hors de portée des enfants.

Par temps froid, il est possible que l'enduit d'étanchéité ne puisse pas s'écouler facilement. Dans cette situation, le réchauffer en plaçant le flacon dans l'habitacle avant utilisation.

L'enduit d'étanchéité peut tacher les textiles et autres matériaux de manière irrémédiable. Manipuler ce produit avec précaution et essuyer immédiatement tout écoulement.



3. Bien secouer la bouteille.

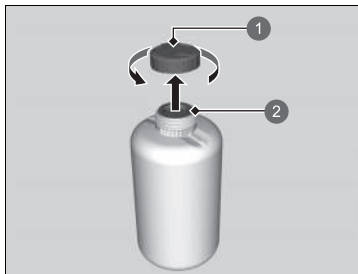

- ① Bouchon du flacon
- ② Pas retiré

4. Déposer le capuchon du flacon.
► Ne pas retirer le cache étanche.

► Injection d'enduit d'étanchéité et d'air

Ne pas retirer le flacon vide après avoir injecté l'enduit d'étanchéité.

S'adresser à un concessionnaire Honda pour obtenir un flacon d'enduit d'étanchéité de rechange et des informations sur la mise au rebut correcte d'un flacon vide.

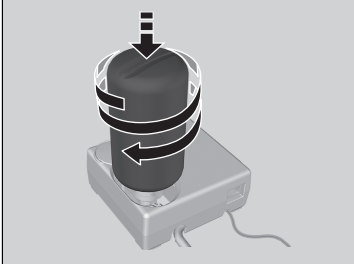

- 5.** Visser le flacon étanche sur le compresseur d'air.
- Bien visser le flacon afin qu'il ne se desserre pas.

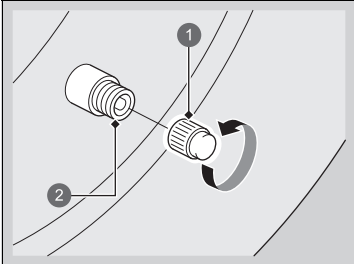

- 6.** Dévisser le bouchon de valve.

- ① Bouchon de valve
- ② Valve

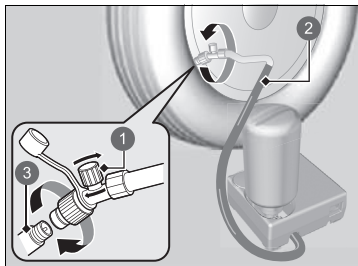

- 1 Vanne d'air
- 2 Flexible du compresseur d'air
- 3 Valve

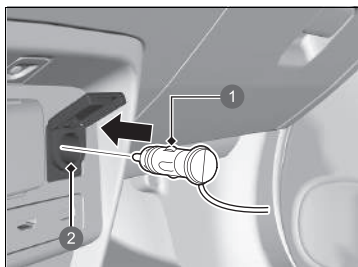

- 1 Bouchon
- 2 Prise d'alimentation des accessoires

7. Visser le flexible du compresseur d'air sur la valve de pneu.

- S'assurer que la vanne d'air est fermée et que le compresseur d'air est coupé.

8. Brancher le compresseur à la prise d'alimentation des accessoires.

► **Prise d'alimentation des accessoires**
P. 243

9. Mettre en marche le système d'alimentation du véhicule.

►► Injection d'enduit d'étanchéité et d'air

Couper le compresseur d'air lors du raccordement du flexible du compresseur d'air.

Un bruit de moteur se fait entendre via le compresseur d'air activé. Ceci est tout à fait normal.

Si la pression d'air spécifiée n'est pas atteinte au bout de 10 minutes, il est possible que le pneumatique soit endommagé de manière trop importante pour que le kit puisse fournir l'étanchéité nécessaire. Le véhicule devra alors être remorqué.

Pour mesurer la pression d'air à l'aide d'une jauge, commencer par couper le compresseur d'air.

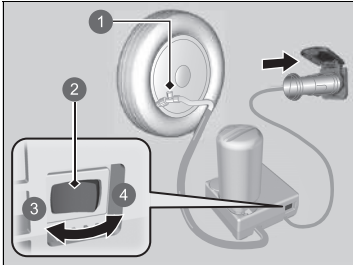

- ① Vanne d'air
- ② Commutateur
- ③ ARRET
- ④ MARCHE

10. Activer le compresseur d'air et gonfler le pneu à la pression spécifiée.
 - Le compresseur commence l'injection d'enduit d'étanchéité et d'air dans le pneumatique.
 - Se reporter à l'étiquette du montant de porte côté conducteur pour connaître la pression spécifiée.
11. Une fois que la pression d'air atteint la pression spécifiée, couper le compresseur.
 - Contrôler la jauge de pression d'air sur le compresseur d'air.
 - En cas de surgonflage, relâcher l'air en tournant la vanne d'air. Veiller à ne pas renverser d'enduit d'étanchéité.
12. Débrancher le cordon de la prise d'alimentation des accessoires.
13. Dévisser le flexible du compresseur d'air de la valve de pneu. Poser le capuchon du flexible.
 - Veiller à ne pas renverser d'enduit d'étanchéité lorsque le flexible est débranché. Essayer tout renversement.

► Injection d'enduit d'étanchéité et d'air

Lorsque le concessionnaire Honda ou le service de dépannage doit remplacer ou réparer un pneu crevé, l'informer de l'utilisation d'enduit d'étanchéité.

Ce compresseur d'air est conçu pour des pneus automobiles. Vérifier les éléments suivants :

- L'alimentation du compresseur d'air est limitée aux 12 V cc de la prise d'alimentation des accessoires du véhicule.
- Ne pas manipuler le compresseur de la trousse de réparation des pneus provisoire plus de 15 minutes. Le compresseur peut se trouver en surchauffe et être irrémédiablement endommagé. Le laisser refroidir lorsqu'il est utilisé en continu.

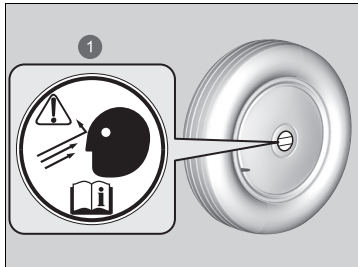

1 Etiquette de roue

- 14.** Poser l'étiquette de roue sur la surface plate de la roue.
 - Cette surface doit être propre pour garantir une bonne adhésion de l'étiquette.
- 15.** Ranger la trousse de réparation des pneus dans le compartiment à bagages.
 - Ne pas retirer le flacon d'enduit d'étanchéité du compresseur d'air.

Répartition de l'enduit d'étanchéité dans le pneumatique

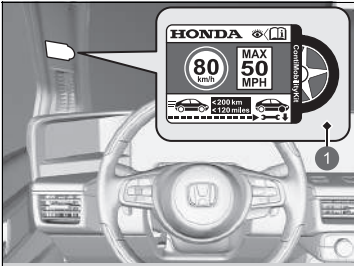

1 Etiquette de limitation de vitesse

1. Poser l'étiquette de limite de vitesse à l'endroit indiqué.
2. Conduire le véhicule pendant environ 10 minutes ou sur trois à dix kilomètres.
 - Ne pas dépasser 80 km/h.
3. Arrêter le véhicule dans un endroit sûr.

☒ Répartition de l'enduit d'étanchéité dans le pneumatique

Se reporter à l'étiquette du montant de porte côté conducteur pour connaître la pression spécifiée.

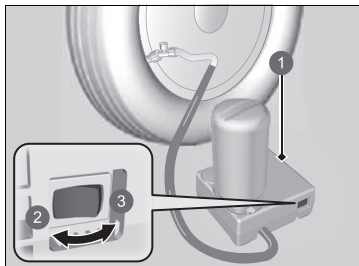

- ① Compresseur d'air
- ② ARRÊT
- ③ MARCHÉ

4. Contrôler de nouveau la pression d'air à l'aide de la jauge du compresseur d'air.

- Ne pas activer le compresseur d'air pour vérifier la pression.

5. Si la pression d'air est :

- Inférieure à 130 kPa : Ne pas ajouter d'air et continuer à rouler. La fuite est trop importante. Appeler de l'aide et faire remorquer le véhicule.

☒ **Remorquage d'urgence** P. 671

- Pression d'air spécifiée (voir l'étiquette sur le montant de porte côté conducteur) ou plus : Continuer à conduire jusqu'à la station-service la plus proche. Ne pas dépasser 80 km/h.
- Supérieure à 130 kPa (1,3 bar), mais inférieure à la pression d'air spécifiée (voir l'étiquette située sur le montant de porte conducteur) : Gonfler le pneumatique selon la pression d'air spécifiée.

☒ **Gonflage d'un pneumatique sous-gonflé** P. 645

Et renouveler les étapes 2 à 4 jusqu'à la prochaine station-service. Ne pas dépasser 80 km/h.

- La station-service la plus proche doit se trouver à moins de 200 kilomètres.

6. Réemballer la trousse et la ranger au bon endroit.

■ Gonflage d'un pneumatique sous-gonflé

Il est possible d'utiliser le kit pour gonfler un pneumatique sous-gonflé et non crevé.

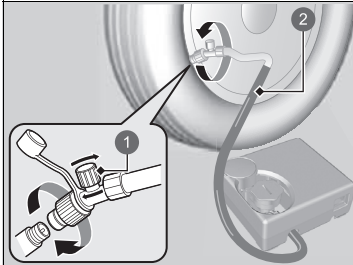

- ① Vanne d'air
- ② Flexible

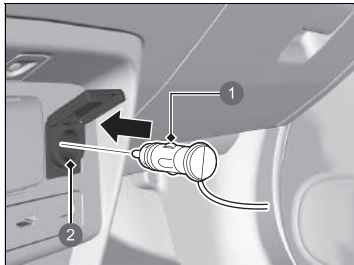

- ① Bouchon
- ② Prise d'alimentation des accessoires

1. Sortir le compresseur d'air du compartiment à bagages.
2. Placer le kit, face vers le haut, sur une surface plate près du pneu crevé, à l'écart de la circulation. Ne pas positionner le kit sur le côté.
3. Retirer le bouchon de valve.
4. Fixer le flexible sur la valve de pneu. Le visser à fond.
 - S'assurer que la vanne d'air est fermée.
5. Brancher le compresseur à la prise d'alimentation des accessoires.
 - Faire attention de ne pas coincer le tuyau dans une porte ou une fenêtre.
 - **Prise d'alimentation des accessoires**
P. 243
6. Mettre en marche le système d'alimentation du véhicule.

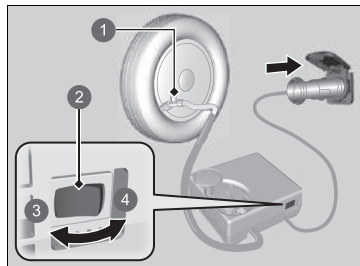

- ① Vanne d'air
- ② Commutateur
- ③ ARRÊT
- ④ MARCHÉ

7. Activer le contacteur du compresseur d'air pour gonfler le pneumatique.
 - Le compresseur commence à injecter de l'air dans le pneumatique.
 - Si le système d'alimentation est démarré, le laisser tourner tout en injectant de l'air.
8. Gonfler le pneumatique selon la pression d'air spécifiée.
9. Couper le kit.
 - Contrôler la jauge de pression sur le compresseur d'air.
 - En cas de surgonflage, tourner la vanne d'air pour diminuer le gonflage.
10. Désactiver le système d'alimentation du véhicule, puis débrancher le compresseur d'air de la prise d'alimentation des accessoires.
11. Dévisser le flexible du compresseur d'air de la valve de pneu. Reposer le bouchon de valve.
12. Ranger le compresseur d'air dans le compartiment à bagages.

►► Gonflage d'un pneumatique sous-gonflé

REMARQUE

Ne pas manipuler le compresseur de la trousse de réparation des pneus provisoire plus de 15 minutes. Le compresseur peut se trouver en surchauffe et être irrémédiablement endommagé.

Manipulation du cric

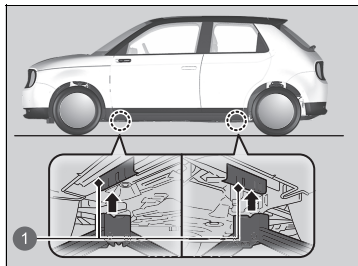

Votre véhicule dispose de points de levage, tels qu'illustrés ici.
Consulter un concessionnaire pour le remplacement de vos pneus.



1 Points de levage

Le système d'alimentation ne démarre pas

Contrôle de la procédure







Lorsque le témoin  (Prêt) ne s'allume pas et que  ne s'affiche pas sur l'interface d'information du conducteur, vérifier les éléments suivants et prendre les mesures appropriées.

☒ Contrôle de la procédure



S'il est nécessaire de démarrer le véhicule immédiatement, faire appel à un véhicule d'assistance ou une batterie d'appoint pour effectuer un démarrage de secours.

☒ **Si la batterie 12 V est déchargée** P. 651

Ne pas maintenir le bouton **POWER** enfoncé plus de 15 secondes.

Liste de contrôle	Condition	Que faire
Vérifier si le témoin correspondant s'allume ou si un message s'affiche sur l'interface d'information du conducteur.	 s'affiche	Dépose d'un connecteur de charge. Régler le mode d'alimentation sur ACCESSOIRES, puis sur MARCHE.
	 s'affiche	Charger la batterie haute tension.
	 s'affiche.	☒ Messages d'avertissement et d'information de l'interface d'information du conducteur P. 130
	 s'affiche. ▶ S'assurer que la télécommande d'accès sans clé est dans sa plage de fonctionnement.	☒ Si la pile de la télécommande d'accès sans clé est faible P. 649
	Le témoin  (Système d'alimentation) s'allume.	Faire contrôler le véhicule par un concessionnaire.
	Le système de transmission clignote et  s'affiche.	Le système d'alimentation peut être activé en tant que mesure temporaire. ☒ Si le témoin du système de transmission clignote en même temps que le message d'avertissement P. 660
Contrôler l'intensité lumineuse de l'éclairage intérieur.	L'éclairage intérieur est faible ou ne s'allume pas du tout. L'éclairage intérieur s'allume normalement.	Faire contrôler la batterie 12 V par un concessionnaire. Contrôler tous les fusibles ou faire contrôler le véhicule par un concessionnaire.
Vérifier le témoin de l'alarme du système de sécurité.	Lorsque le témoin de l'alarme du système de sécurité clignote, le système d'alimentation ne peut pas être mis sous tension.	☒ Contrôle et remplacement des fusibles P. 669 ☒ Alarme du système de sécurité P. 189

Si la pile de la télécommande d'accès sans clé est faible

Si le signal sonore retentit,  apparaît sur l'interface d'information du conducteur, la touche **POWER** clignote et le témoin  (Prêt) ne s'allume pas.

Activer le système d'alimentation comme suit :

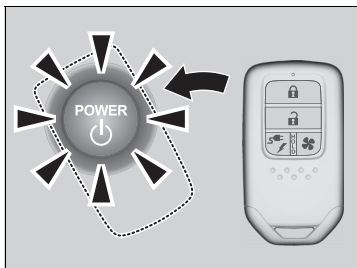

1. Appuyer au centre de la touche **POWER** avec le logo **H** située sur la télécommande d'accès sans clé pendant que la touche **POWER** clignote. Les touches de la télécommande d'accès sans clé doivent être dirigées vers vous.

► La touche **POWER** clignote pendant environ 30 secondes.

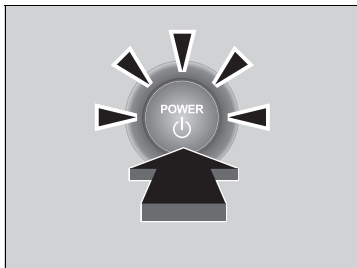

2. Appuyer sur la pédale de frein, puis appuyer sur la touche **POWER** dans les 10 secondes après le déclenchement du signal sonore et après que la touche **POWER** est passée du clignotement à l'allumage.

► Le témoin  (Prêt) s'allume.

► Si la pédale n'est pas enfoncée, le mode passe à ACCESSOIRES.

Système d'alimentation d'urgence désactivé

La touche **POWER** peut être utilisée pour désactiver le système d'alimentation en cas d'urgence, même pendant la conduite. S'il est nécessaire de désactiver le système d'alimentation, procéder de l'une des manières suivantes :

- Appuyer sur la touche **POWER** pendant environ deux secondes.
- Appuyer fermement trois fois sur la touche **POWER**.

Le rapport passe automatiquement en position **P** après l'arrêt complet du véhicule. Ensuite, le mode d'alimentation passe sur MOTEUR COUPE.

⌘ Système d'alimentation d'urgence désactivé

Ne pas appuyer sur la touche **POWER** pendant la conduite sauf s'il s'avère absolument nécessaire de désactiver le système d'alimentation.

Si vous appuyez sur la touche **POWER** en cours de conduite, le signal sonore retentit.

Démarrage de secours

Désactiver l'alimentation des appareils électriques tels les dispositifs audio et les lampes d'éclairage. Couper le système d'alimentation, puis ouvrir le capot.

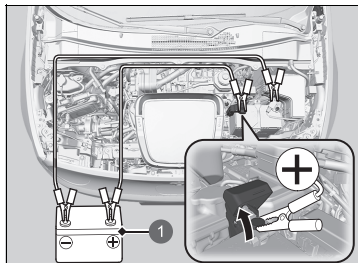

1 Batterie d'appoint

1. Ouvrir le cache de borne situé sur la borne positive \oplus de la batterie 12 V du véhicule.
2. Relier le premier fil volant sur la borne \oplus de la batterie 12 V du véhicule.
3. Relier l'autre extrémité du premier fil volant à la borne \oplus de la batterie d'appoint.
 - Utiliser une batterie d'appoint de 12 V uniquement.
 - Lors de l'utilisation d'un chargeur de batterie automobile pour alimenter une batterie à 12 V, sélectionner une tension de charge inférieure à 15 V. Vérifier le manuel du chargeur pour le réglage correct.
4. Relier le deuxième fil volant à la borne \ominus de la batterie d'appoint.

⚠ Si la batterie 12 V est déchargée

⚠ ATTENTION

Une batterie 12 V peut exploser et blesser grièvement toute personne se trouvant à proximité si la procédure correcte n'est pas suivie.

Ne pas approcher d'étincelles, de flammes nues et ne pas fumer à proximité de la batterie 12 V.

REMARQUE

Si la batterie 12 V est exposée à de très basses températures, l'électrolyte à l'intérieur risque de geler. Si un démarrage de secours est tenté avec une batterie 12 V gelée, celle-ci peut se fissurer.

Fixer solidement les pinces des fils volants pour qu'elles ne se détachent pas sous l'effet des vibrations du système d'alimentation. Veiller également à ne pas enchevêtrer les fils volants ou à ne pas laisser les extrémités des fils se toucher lors du branchement ou du débranchement des fils volants.

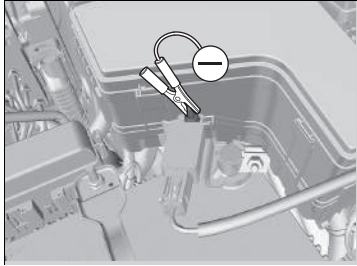

5. Brancher l'autre extrémité du second fil volant sur l'écrou de la borne \ominus du capteur de la batterie de 12 V comme illustré. Ne pas relier ce fil volant à une autre pièce.
6. Si le véhicule concerné est relié à un autre véhicule, démarrer le moteur du véhicule d'assistance et augmenter légèrement le régime de ce dernier.
7. Tenter de démarrer le système d'alimentation du véhicule. S'il ne démarre pas, contrôler que les fils volants présentent un bon contact métal à métal.

►► Si la batterie 12 V est déchargée

Les performances de la batterie 12 volts diminuent lorsque la température est basse, cela peut empêcher le démarrage du système d'alimentation.

Ne pas forcer sur la porte pour la fermer.

Il y a un mécanisme qui abaisse la vitre lorsque la porte est ouverte. Si la batterie 12 V est déchargée et la vitre ne peut pas être abaissée, celle-ci risque de frotter contre la carrosserie du véhicule lorsque la porte est ouverte ou fermée. Si cela se produit, ouvrir ou fermer lentement la porte tout en appuyant sur la partie supérieure de la vitre.

■ Après le démarrage du système d'alimentation

Une fois que le système d'alimentation du véhicule a démarré, retirer les fils volants dans l'ordre suivant.

1. Débrancher le fil volant de l'écrou de la borne \ominus du capteur de la batterie 12 V du véhicule.
2. Débrancher l'autre extrémité du fil volant de la borne \ominus de la batterie d'appoint.
3. Débrancher le fil volant de la borne \oplus de la batterie 12 V du véhicule.
4. Débrancher l'autre extrémité du fil volant de la borne \oplus de la batterie d'appoint.

Amener le véhicule dans une station-service ou chez un concessionnaire pour inspection.

Mesures à prendre en cas de surchauffe

 s'affiche sur l'interface d'information du conducteur lorsque la température du système d'alimentation est élevée.

➤ **Messages d'avertissement et d'information de l'interface d'information du conducteur** P. 130

1. Maintenir le mode d'alimentation en marche et attendre que  s'éteigne.

▶ Si  ne disparaît pas, faire contrôler le véhicule par un concessionnaire.

Si le témoin du système de charge de la batterie 12 V s'allume



■ Pourquoi le témoin s'allume-t-il ?

S'allume lorsque la batterie 12 V n'est pas en cours de charge.

■ Que faire lorsque le témoin s'allume ?

S'arrêter sur un emplacement sécurisé et faire immédiatement contrôler le véhicule par un concessionnaire.

⚠ Si le témoin du système de charge de la batterie 12 V s'allume

S'il est nécessaire de s'arrêter momentanément, ne pas couper le système d'alimentation. Le redémarrage du système d'alimentation peut rapidement décharger la batterie.

Le système d'alimentation utilise la batterie de 12 V pour s'activer.

Il peut ne pas être possible de mettre le système d'alimentation à nouveau sous tension si le témoin a été désactivé.

Si le témoin du système de freinage (rouge) s'allume ou clignote



(rouge)

■ Pourquoi le témoin s'allume-t-il ?

- Le niveau du liquide de freins est bas.
- Une anomalie est présente dans le système de freinage.

■ Que faire lorsque le témoin s'allume en cours de conduite ?

Appuyer légèrement sur la pédale de frein pour contrôler la pression de la pédale.

- Si la pression est normale, contrôler le niveau du liquide de freins au prochain arrêt du véhicule.

- En cas d'anomalie, faire réparer le véhicule immédiatement.

■ Raisons pour lesquelles le témoin clignote

- Le système de frein de stationnement électrique présente une anomalie.

■ Que faire lorsque le témoin clignote ?

- Eviter d'utiliser le frein de stationnement et faire immédiatement contrôler le véhicule par un concessionnaire.

►► Si le témoin du système de freinage (rouge) s'allume ou clignote

Faire réparer le véhicule immédiatement.

Il est dangereux de conduire lorsque le niveau du liquide de freins est bas. Si la pédale de frein ne présente pas de résistance, arrêter le véhicule immédiatement dans un endroit sûr.

Si le témoin du système de freinage (rouge) et le témoin **ABS** s'allument simultanément, le système de répartition électronique de la force de freinage ne fonctionne pas. Cette situation peut entraîner une instabilité du véhicule en cas de freinage brusque.

Faire immédiatement inspecter le véhicule par un concessionnaire.

Si le témoin du système de freinage (rouge) clignote en même temps que le témoin du système de freinage (orange) s'allume, il est possible que le frein de stationnement ne fonctionne pas.

Eviter d'utiliser le frein de stationnement et faire immédiatement contrôler le véhicule par un concessionnaire.

►► Si le témoin du système de freinage (rouge) s'allume ou clignote en même temps que le témoin du système de freinage (orange) s'allume P. 658

Si le frein de stationnement électrique est soumis à des actionnements répétés sur un court laps de temps, le frein s'arrête de fonctionner pour prévenir l'échauffement du système et le témoin se met à clignoter.

Il revient à son état d'origine au bout d'une minute environ.

Si le témoin du système de direction assistée électrique (EPS) s'allume



■ Pourquoi le témoin s'allume-t-il ?

- Il s'allume en cas d'anomalie du système EPS.
- Si la pédale d'accélérateur est enfoncée à plusieurs reprises pour augmenter le régime moteur alors que le moteur est au ralenti, le témoin s'allume, et il est possible que le volant soit dur à manipuler.

■ Que faire lorsque le témoin s'allume ?

Arrêter le véhicule dans un endroit sûr, couper le système d'alimentation et l'allumer à nouveau.

Si le témoin s'allume à nouveau et reste allumé, faire immédiatement examiner le véhicule par un concessionnaire.

Si le témoin du système de freinage (rouge) s'allume ou clignote en même temps que le témoin du système de freinage (orange) s'allume



(rouge)

■ **Si le témoin du système de freinage (rouge) s'allume ou clignote en même temps que le témoin du système de freinage (orange) s'allume, relâcher le frein de stationnement manuellement ou automatiquement.**

🔧 **Frein de stationnement** P. 500



(orange)

- Si le témoin du système de freinage (rouge) s'allume en continu ou clignote en même temps que le témoin du système de freinage (orange) s'allume, arrêter le véhicule dans un endroit sûr et le faire immédiatement contrôler par un concessionnaire.
 - Empêcher le déplacement du véhicule
Placer la transmission sur **P**.
- Si seul le témoin du système de freinage (rouge) est désactivé, éviter d'utiliser le frein de stationnement et faire immédiatement vérifier le véhicule par un concessionnaire.

🔍 Si le témoin du système de freinage (rouge) s'allume ou clignote en même temps que le témoin du système de freinage (orange) s'allume

Si le frein de stationnement est enclenché, il pourrait ne pas se relâcher.

Si le témoin du système de freinage (rouge) et le témoin du système de freinage (orange) s'allument en même temps, le frein de stationnement fonctionne.

Si le témoin du système de freinage (rouge) clignote en même temps que le témoin du système de freinage (orange) s'allume, alors il pourrait s'agir d'un dysfonctionnement du frein de stationnement dû à la vérification du système par ce dernier.

Si le témoin du système d'avertissement de perte de pression/de basse pression des pneus s'allume ou clignote



■ Pourquoi le témoin s'allume-t-il ou clignote-t-il ?

La pression des pneus est très insuffisante ou le système d'avertissement de perte de pression n'est pas étalonné. En cas de problème avec le système d'alerte de crevaison, le témoin clignote pendant environ une minute, puis reste allumé.

■ Que faire lorsque le témoin s'allume ?

Conduire prudemment et éviter les virages et freinages brusques.

Arrêter le véhicule dans un endroit sûr. Vérifier la pression des pneus et régler la pression au niveau prescrit. La pression des pneus prescrite est indiquée sur l'étiquette située sur le montant de porte côté conducteur.

- Etalonner le système d'avertissement de perte de pression après avoir réglé la pression des pneus.

🔧 **Etalonnage du système d'alerte de crevaison** P. 421

■ Que faire si le témoin clignote, puis reste allumé ?

Faire contrôler le pneu par un concessionnaire agréé le plus tôt possible.

🔧 Si le témoin du système d'avertissement de perte de pression/de basse pression des pneus s'allume ou clignote

REMARQUE

Conduire avec un pneumatique excessivement sous-gonflé peut entraîner sa surchauffe. Un pneumatique surchauffé peut connaître une défaillance. Toujours gonfler les pneumatiques à la pression prescrite.

Si le témoin du système de transmission clignote en même temps que le message d'avertissement



■ Raisons pour lesquelles le témoin clignote

La transmission est défectueuse.

■ Que faire lorsque le témoin clignote ?

- Faire inspecter immédiatement le véhicule par un réparateur agréé.
- Mettre la transmission sur **N** une fois que le système d'alimentation est mis sous tension.
 - ▶ Vérifier si la position **N** sur le tableau de bord et l'indicateur situé sur le bouton **N** s'allument/clignotent.
 - ▶ Le système d'alimentation ne peut pas démarrer, sauf si le frein de stationnement est serré.
 - ▶ **Activer l'alimentation** P. 381

▶▶ Si le témoin du système de transmission clignote en même temps que le message d'avertissement

Il se peut qu'il ne soit pas possible d'activer le système d'alimentation.

Veiller à serrer le frein de stationnement lors du stationnement du véhicule.

Si le véhicule doit être remorqué, contacter un service de remorquage professionnel.

▶ **Remorquage d'urgence** P. 671

Si le témoin Power System s'allume



■ Pourquoi le témoin s'allume-t-il ?

- lorsqu'il y a un problème avec le système du véhicule électrique ou le système de branchement de charge.
- S'allume lorsque la température de la batterie haute tension est élevée.

■ Que faire lorsque le témoin s'allume ?

Eviter de conduire à vitesse élevée et faire inspecter immédiatement le véhicule par un concessionnaire.

Emplacements des fusibles

Si des dispositifs électriques ne fonctionnent pas, placer le mode d'alimentation sur VEHICULE COUPE (ANTIVOL) et rechercher un éventuel fusible grillé.

Boîte à fusibles en dessous du capot

Boîte à fusibles A

Situées près de la batterie 12 volts. Appuyer sur les languettes pour ouvrir la boîte. Localiser le fusible en question à l'aide de la figure et du tableau suivants.

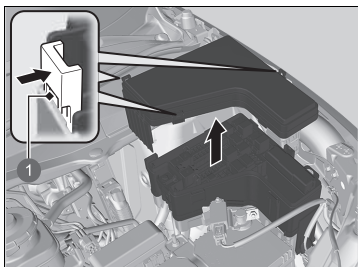

1 Languettes

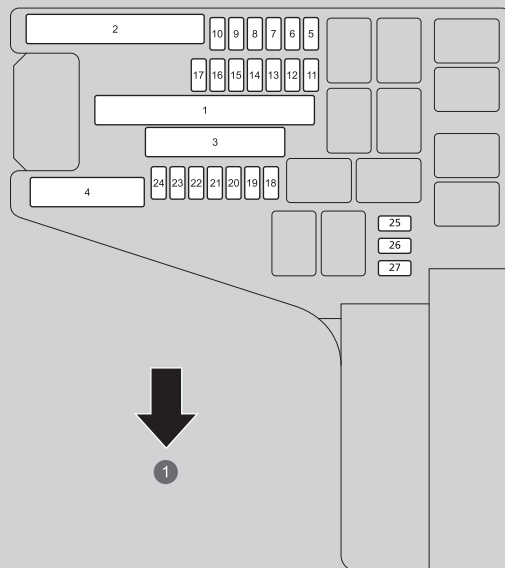

1 Avant

■ **Circuit protégé et capacité du fusible**

	Circuit protégé	Ampérage
1	SOUS-BOITE A FUSIBLES	40 A
	ESB	40 A
	ABS/VSA FSR	40 A
	MODULE DE RELAIS 1	30 A
	ALLUMAGE PRINCIPAL 2	30 A
	COMMUTATEUR PRINCIPAL D'ALLUMAGE	30 A
2	FUSIBLE PRINCIPAL	150 A
	EPS	70 A
	COMMUTATEUR PRINCIPAL 2 BOITE À FUSIBLES	50 A
	MOTEUR ABS/VSA	40 A
	VENTILATEUR DE REFROIDISSEMENT	60 A
	OPTION 2 BOITE A FUSIBLES	50 A
3	MODULE DE RELAIS 2	30 A
	R/COMMUTATEUR PRINCIPAL 1 BOITE À FUSIBLES	40 A
	DEGIVREUR AVANT DROIT*	30 A
	–	–
	OPTION 1 BOITE A FUSIBLES	40 A
	COMMUTATEUR PRINCIPAL 1 BOITE À FUSIBLES	40 A
4	MOTEUR DE SOUFFLERIE	40 A
	COMMUTATEUR PRINCIPAL DE VITRE ELECTRIQUE 1	60 A
	COMMUTATEUR PRINCIPAL DE VITRE ELECTRIQUE 2	60 A
	DEGIVRAGE ARRIERE	40 A
5	DEGIVREUR AVANT GAUCHE*	30 A
	COMMANDE DU VENTILATEUR DE REFROIDISSEMENT	5 A
6	ESSUIE-GLACE	30 A

	Circuit protégé	Ampérage
7	FEUX STOP	10 A
8	IGA	10 A
9	IGB	10 A
10	RECU L P/P	10 A
11	POMPE A EAU ELECTRIQUE DT 2	10 A
12	–	–
13	COMMANDE DE PHARE GAUCHE	10 A
14	COMMANDE DE PHARE DROITE	10 A
15	POMPE A EAU ELECTRIQUE DT	15 A
16	CAPTEUR DE BATTERIE	7,5 A
17	ECU IGMG	7,5 A
18	FEU DE RECU L	10 A
19	AUDIO	15 A
20	LAVE-GLACE	15 A
21	ES VLV1	7,5 A
22	ES VLV2	7,5 A
23	AVERTISSEUR SONORE	10 A
24	RECHAUFFEUR DE LIQUIDE DE REFROIDISSEMENT ELECTRIQUE ES	10 A
25	POMPE A EAU ELECTRIQUE ES	10 A
26	FEU ANTIBROUILLARD AVANT	15 A
27	ACTIONNEUR DE COUVERCLE DE CHARGE	10 A

* Non disponible sur tous les modèles

■ Boîte à fusibles B

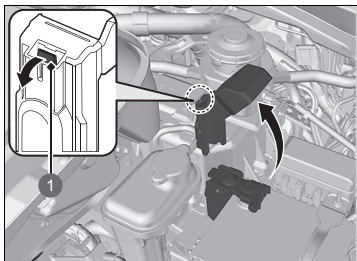

① Languette

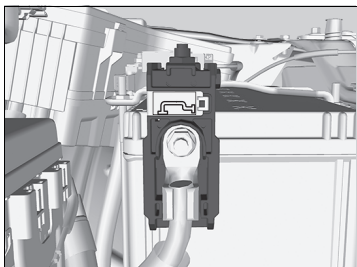

Tirer le couvercle de la borne ⊕ vers le haut, puis le déposer en tirant la languette vers l'extérieur, comme illustré.

Le remplacement des fusibles sous le capot doit être effectué par un concessionnaire.

■ Circuit protégé et capacité du fusible

	Circuit protégé	Ampérage
	FUSIBLE DE BATTERIE	175 A

Boîte à fusible intérieure côté conducteur

Boîte à fusibles A

Située derrière le tableau de bord.

Modèle à conduite à gauche

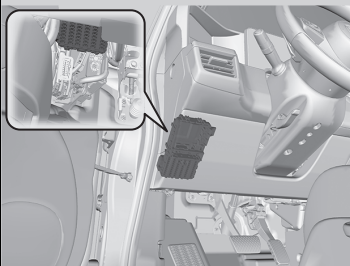

Modèle à conduite à droite

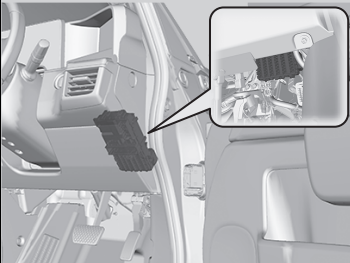

Localiser le fusible en question à l'aide de la figure et du tableau suivants.

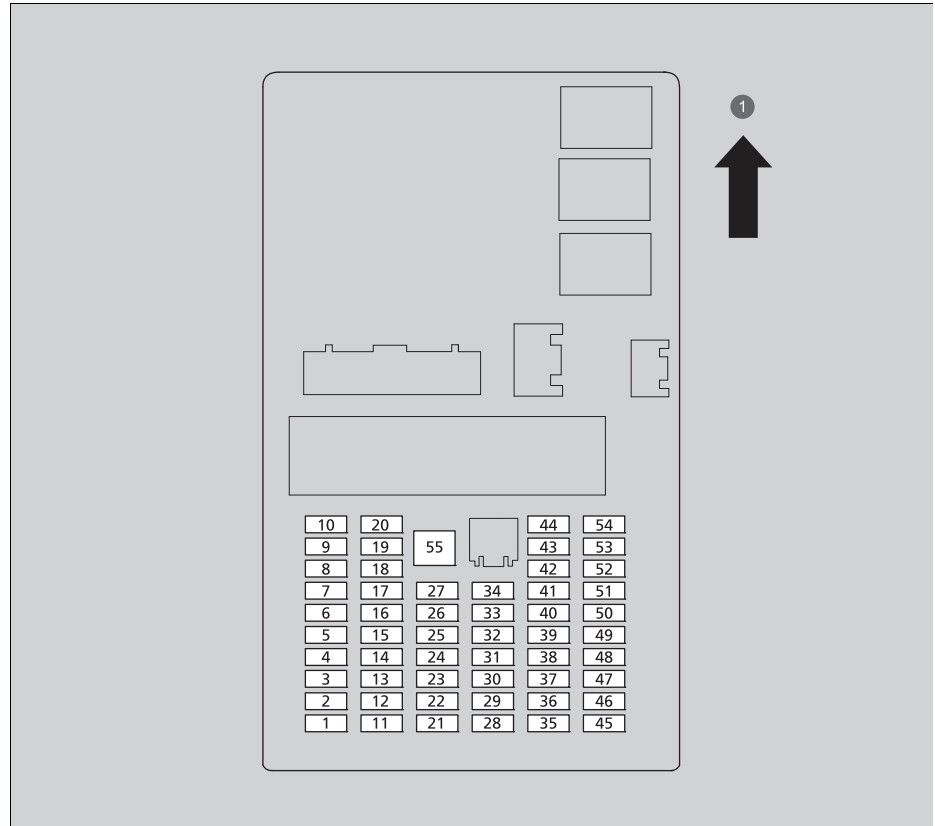

1 HAUT

■ **Circuit protégé et capacité du fusible**

	Circuit protégé	Ampérage
1	–	–
2	DEVERROUILLAGE DE LA PORTE LATÉRALE GAUCHE	10 A
3	DEVERROUILLAGE DE LA PORTE LATÉRALE DROITE	10 A
4	ACC	10 A
5	–	–
6	SRS	10 A
7	–	–
8	P-ACT ECU	7,5 A
9	ACCES SANS CLE	10 A
10	ANTIBROUILLARD ARRIÈRE	10 A
11	VERROUILLAGE DE LA PORTE LATÉRALE GAUCHE	10 A
12	–	–
13	VERROUILLAGE DE LA PORTE LATÉRALE DROITE	10 A
14	OPTION	10 A
15	FEU DE JOUR	5 A
16	–	–
17	MONITEUR LARGE	10 A
18	FEUX DE DÉTRESSE	10 A
19	SYSTÈME DE RETROVISEUR CAMERA CENTRAL	7,5 A
20	SYSTÈME DE CHARGE RAPIDE	10 A

	Circuit protégé	Ampérage
21	–	–
22	–	–
23	COMBO	10 A
24	IMG	10 A
25	SHIFTER	7,5 A
26	SYSTÈME DE RETROVISEUR-CAMERA GAUCHE	10 A
27	SYSTÈME DE RETROVISEUR-CAMERA DROIT	10 A
28	ABS/VSA	7,5 A
29	CENTRALE ÉLECTRIQUE	7,5 A
30	–	–
31	CHARGEUR USB ARRIÈRE	10 A
32	OPTION	10 A
33	–	–
34	CHAUFFAGES DE SIÈGE AVANT	20 A
35	ACG	10 A
36	COMPTEUR	10 A
37	OPTION	10 A
38	–	–
39	–	–
40	VOLANT CHAUFFANT*	10 A

	Circuit protégé	Ampérage
41	IGC	10 A
42	–	–
43	SOUS-SYSTÈME AUDIO	7,5 A
44	AMP PREMIUM*	20 A
45	ESSUIE-GLACE ARRIÈRE	10 A
46	SRS	10 A
47	–	–
48	A/C PRINCIPAL	10 A
49	VERROUILLAGE DE PORTE	20 A
50	PRISE POUR ACCESSOIRES AVANT	20 A
51	–	–
52	POMPE À EAU ÉLECTRIQUE C/A	10 A
53	SUPER-VERROUILLAGE*	20 A
54	POIGNÉE DE PORTE EXTERIEURE ESCAMOTABLE	15 A
55	–	–

■ **Boîte à fusibles B**

Située sous la boîte à fusibles A.

Modèle à conduite à gauche

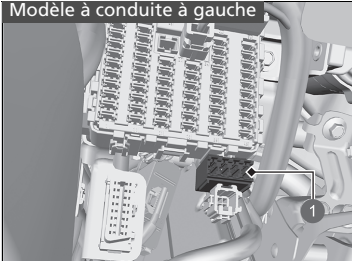

1 Boîte à fusibles B

Modèle à conduite à droite

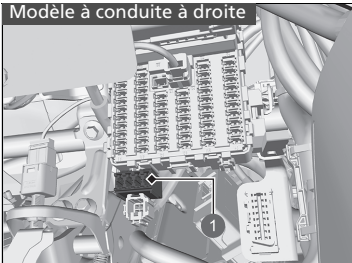

1 Boîte à fusibles B

Localiser le fusible en question à l'aide de la figure et du tableau suivants.

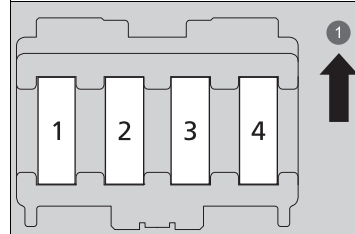

1 HAUT

■ **Circuit protégé et capacité du fusible**

	Circuit protégé	Ampérage
1	VITRE ELECTRIQUE ARRIERE GAUCHE	30 A
2	VITRE ELECTRIQUE COTE PASSAGER	30 A
3	VITRE ELECTRIQUE ARRIERE DROITE	30 A
4	VITRE ELECTRIQUE COTE CONDUCTEUR	30 A

■ Boîte à fusibles arrière

Situé sous le couvercle du plancher du compartiment à bagages.

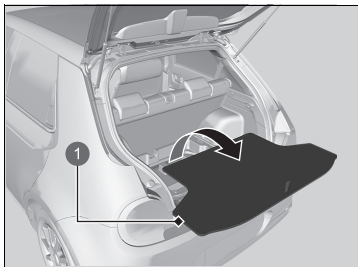

1 Couvercle du plancher

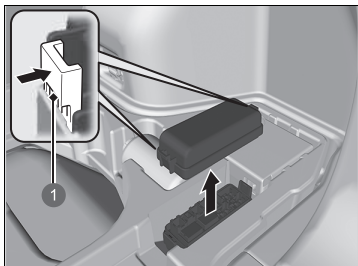

1 Languettes

Enlever le couvercle du plancher du compartiment à bagages.
Appuyer sur les languettes pour ouvrir la boîte.

Localiser le fusible en question à l'aide de la figure et du tableau suivants.

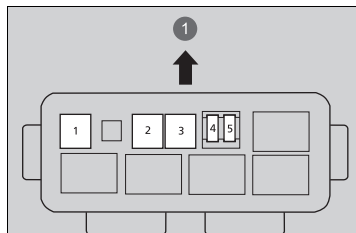

1 Avant

■ Circuit protégé et capacité du fusible

	Circuit protégé	Ampérage
1	EOP	20 A
2	P-ACT	30 A
3	–	–
4	–	–
5	–	–

Contrôle et remplacement des fusibles

Boîte à fusibles sur la batterie

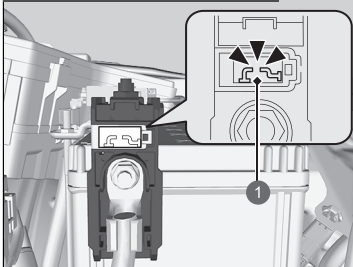

1 Grillé

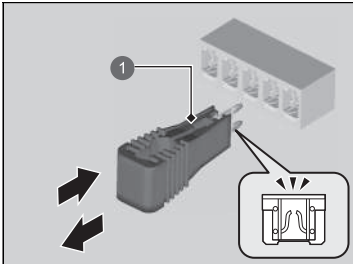

1 Extracteur de fusibles

1. Régler le mode d'alimentation sur VEHICULE COUPE (ANTIVOL). Eteindre les phares et tous les accessoires.
2. Contrôler les fusibles sur la batterie sous le capot.
 - Si le fusible est grillé, le faire remplacer par un concessionnaire.

3. Déposer le couvercle de la boîte à fusibles.
4. Contrôler les petits fusibles sous le capot et l'habitacle.
 - Si un fusible est grillé, le retirer à l'aide de l'extracteur de fusibles et le remplacer par un neuf.

☒ Contrôle et remplacement des fusibles

REMARQUE

Le remplacement d'un fusible par un autre de plus forte intensité augmente considérablement le risque d'endommagement du circuit électrique.

Remplacer par un fusible de même intensité. Utiliser les tableaux pour localiser le fusible en question et confirmer l'ampérage spécifié.

➤ **Emplacements des fusibles** P. 662

Un extracteur de fusibles se trouve dans la boîte à fusibles A sous le capot.

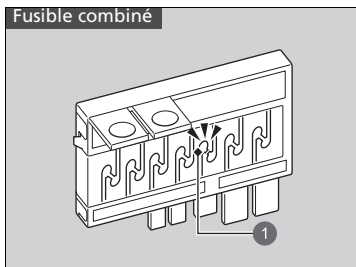

① Fusible grillé

5. Contrôler le grand fusible sous le capot.
 - Si le fusible est grillé, utiliser un tournevis cruciforme pour déposer la vis et le remplacer par un neuf.

Si le véhicule doit être remorqué, contacter un service de remorquage professionnel.

■ Plateau

L'opérateur charge le véhicule sur le plateau d'une dépanneuse.

C'est le seul moyen de transporter le véhicule en toute sécurité.

Toute autre méthode de remorquage peut endommager le système d'entraînement du véhicule.

» Remorquage d'urgence

REMARQUE

Le levage ou le remorquage du véhicule par les pare-chocs entraîne des dommages importants. Les pare-chocs ne sont pas conçus pour soutenir le poids du véhicule.

Le remorquage inapproprié du véhicule, notamment le remorquage derrière un camping-car ou un autre véhicule, peut endommager la transmission.

Ne jamais remorquer le véhicule en s'aidant uniquement d'une corde ou d'une chaîne.

Cette situation est dangereuse, car les cordes ou les chaînes peuvent se déplacer d'un côté à l'autre ou se rompre.

■ Que faire s'il est impossible d'ouvrir le couvercle de charge

S'il est impossible d'ouvrir le couvercle de charge, respecter la procédure suivante.

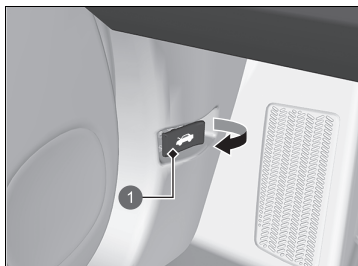

1 Poignée de déverrouillage du capot

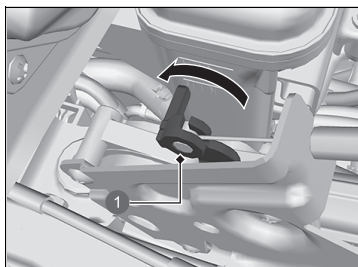

1 Levier de déverrouillage

» En cas d'impossibilité d'ouvrir le couvercle de charge

Après avoir pris ces mesures, contacter un concessionnaire pour faire contrôler le véhicule.

■ Que faire s'il est impossible de désengager le connecteur de charge

■ Quand s'affiche sur l'interface d'information du conducteur

 s'affiche sur l'interface d'information conducteur quand il n'est pas possible de désengager le connecteur de charge.

Désengager le connecteur de charge comme suit.

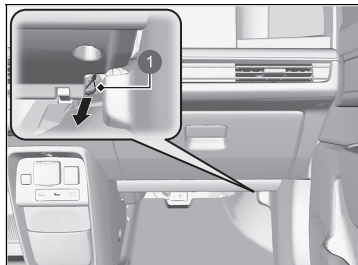

1 Câble de déverrouillage

■ Si la pile de la télécommande est faible

Le connecteur de charge ne peut pas être désengagé si la porte est verrouillée alors que la télécommande d'accès sans clé ne peut pas être détectée, comme quand la batterie est faible. Il est possible de désengager le connecteur de charge en appuyant sur le bouton d'ouverture dans l'admission en déverrouillant la porte avec la clé intégrée.

➤ **Remplacement de la pile bouton** P. 620

➤ **Si la pile de la télécommande d'accès sans clé est faible** P. 649

☒ En cas d'impossibilité de désengager le connecteur de charge

Si le problème de désengagement du connecteur de charge se produit de manière répétée, contacter un concessionnaire pour faire contrôler le véhicule.

Que faire s'il est impossible d'ouvrir le hayon

S'il est impossible d'ouvrir le hayon, respecter la procédure suivante.

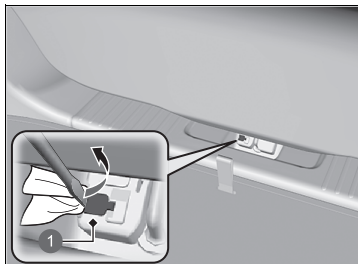

1 Couvercle

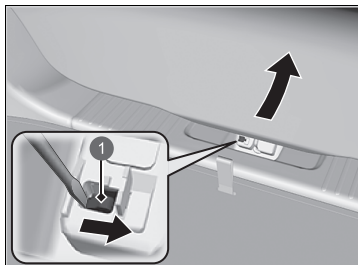

1 Levier

1. Utiliser un tournevis à lame plate pour ouvrir le couvercle à l'arrière du hayon.

► Entourer le tournevis à lame plate d'un chiffon pour éviter les rayures.

2. Pour ouvrir le hayon, le pousser tout en poussant le levier vers la droite à l'aide d'un tournevis à tête plate.

Que faire s'il est impossible d'ouvrir le hayon

Suivi :

Après avoir pris ces mesures, contacter un concessionnaire pour faire contrôler le véhicule.

Lorsque le hayon est ouvert de l'intérieur, s'assurer que l'espace autour du hayon est suffisant et qu'il ne risque de heurter aucun individu ou aucun objet.

Informations

Ce chapitre traite des caractéristiques du véhicule, de l'emplacement des numéros d'identification et d'autres renseignements réglementaires.

Spécifications	676
Numéros d'identification	
Numéro d'identification du véhicule (VIN), numéro de moteur et numéro de transmission	678

■ Caractéristiques du véhicule

Modèle	Honda e
Poids à vide	1 513 - 1 543 kg
Poids maximal admissible	Se reporter à l'étiquette de certification sur le montant de la porte conducteur ^{*1} Se reporter à l'étiquette de certification sur le montant de la porte passager ^{*2}
Poids maximal admissible par essieu	Se reporter à l'étiquette de certification sur le montant de la porte conducteur ^{*1} Se reporter à l'étiquette de certification sur le montant de la porte passager ^{*2}

*1 : Modèle à conduite à gauche

*2 : Modèle à conduite à droite

■ Batterie 12 volts

Capacité	36 Ah(5)/45 Ah(20)
----------	--------------------

■ Liquide lave-glace

Capacité du réservoir	2,5 l
-----------------------	-------

■ Ampoules

Phares (feux de route/croisement)	LED
Feux de position/Feux de jour	LED
Clignotants avant	LED
Feux antibrouillard avant	LED
Clignotants latéraux (sur le système de rétroviseur-caméra latéral)	LED
Feux stop	LED
Feux arrière	LED
Clignotants arrière	LED
Feux de recul	LED
Feux antibrouillard arrière	LED
Eclairage de plaque d'immatriculation arrière	LED
Troisième feu stop	LED
Eclairage ambiant de poignée de porte extérieure	LED
Eclairage intérieur	
Lecteurs de carte	LED
Ampoule du plafonnier	LED
Eclairage du miroir de courtoisie	1,8 W
Eclairage au sol	LED
Centre Pocket Lights	LED
Eclairage du compartiment à bagages	LED

■ Liquide de frein

Spécifié	Liquide de frein DOT 3 ou DOT 4
----------	---------------------------------

■ Climatisation

Type de réfrigérant	HFO-1234yf (R-1234yf)
Quantité de charge	395 - 445 g

■ Liquide de transmission

Spécifié	Honda ATF DW-1
Capacité	Vidange 2,1 l

■ Pneus

Ordinaire	Taille	Avant	185/60R16 86H ^{*1}
		Arrière	205/45ZR17 (88Y) ^{*2}
Ordinaire	Pression	Avant	205/55R16 91V ^{*1}
		Arrière	225/45ZR17 (94Y) ^{*2}
		Se reporter à l'étiquette sur le montant de porte	
Dimension des jantes	Ordinaire	Avant	16X6J ^{*1}
		Arrière	17X6 1/2J ^{*2}
		Arrière	16X7J ^{*1}
		Arrière	17X7 1/2J ^{*2}

*1 : Modèles avec roue de 16 pouces

*2 : Modèles avec roue de 17 pouces

■ Compresseur d'air TRK Honda

Niveau de pression acoustique d'émission pondéré A	81 dB (A)
Niveau de puissance acoustique pondéré A	90 dB (A)

■ Frein

Type	A servofrein
Avant	A disques ventilés
Arrière	A disques pleins
Stationnement	Frein de stationnement électrique

■ Dimensions du véhicule

Longueur	3 894 mm	
Largeur	1 752 mm	
Hauteur	1 503 mm	
Empattement	2 538 mm	
Voie	Avant	1 513 mm ^{*1}
		1 523 mm ^{*2}
	Arrière	1 513 mm ^{*1}
		1 523 mm ^{*2}

*1 : Modèles avec roue de 17 pouces

*2 : Modèles avec roue de 16 pouces

Numéro d'identification du véhicule (VIN), numéro de moteur et numéro de transmission

Le véhicule comporte un numéro d'identification (VIN) à 17 caractères utilisé pour enregistrer le véhicule (garantie, immatriculation et assurance). Les emplacements du numéro d'identification du véhicule, du numéro de moteur et du numéro de transmission sont indiqués ci-après.

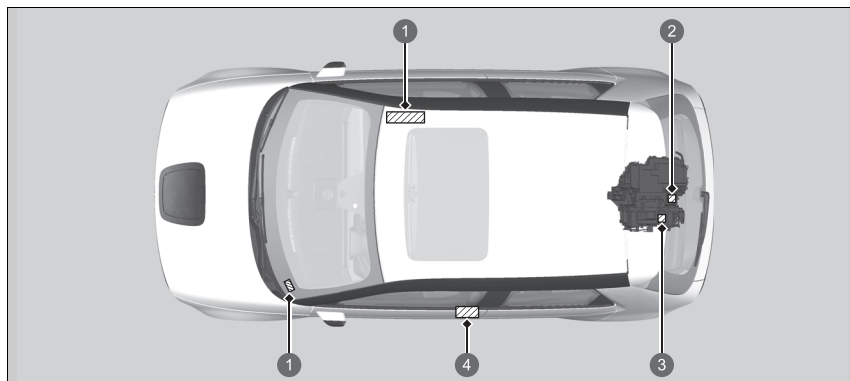

- ❶ Numéro d'identification du véhicule
- ❷ Numéro de moteur
- ❸ Numéro de transmission
- ❹ Etiquette de certification/Numéro d'identification du véhicule/Numéro du moteur

» Numéro d'identification du véhicule (VIN), numéro de moteur et numéro de transmission

Le numéro d'identification du véhicule (VIN) intérieur se trouve sous le couvercle.

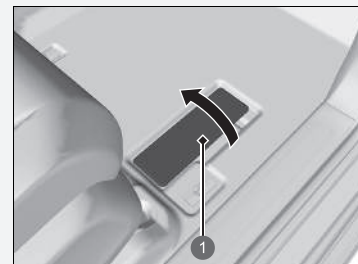

- ❶ Couvercle

A

ABS (Système antiblocage des roues)	507
ABS (système de freinage antiblocage) témoin.....	116
Accessoires et modifications	631
Accès sans clé prévention d'oubli des clés à l'intérieur	181
Activer l'alimentation.....	381
Activer l'alimentation ne s'active pas	648
Affichage audio	256
Affichage de la température extérieure	156
Aha™	295
Airbags	57
Airbags avant (SRS).....	59
Airbags du SRS (Airbags) témoin.....	116
Airbags airbags avant (SRS)	59
airbags latéraux	65
airbags rideaux latéraux	67
après une collision	59
capteurs	57
enregistreurs de données.....	1
entretien des airbags	71
témoin.....	69, 116
témoin de désactivation de l'airbag passager.....	116
Ancrage supérieur	53
Ancrages.....	241
Ancrages inférieurs.....	91
Android Auto	313

Antibrouillards	204
Appel d'urgence (eCall)	369
appel d'urgence automatique	369
appel d'urgence manuel	371
Apple CarPlay	309
Applications embarquées	305
Appoint lave-glace	599
Appuie-têtes	232
Arrêt.....	510
Assistance à la stabilité du véhicule (VSA)	418
commutateur de désactivation	419
indicateur de système	117
témoin de désactivation	117
Assistant personnel Honda	264
Autres équipements de confort intérieur.....	243

B

Bagages (limite de charge).....	379
Batterie 12 V entretien (remplacement).....	617
entretien (vérification de la batterie 12 V).....	614
témoin du système de charge	112
Batterie 12 volts	614
Batterie déchargée	651
Batterie haute tension.....	574
charge	562
économie d'énergie	576

Batterie

charge	562
économie d'énergie	576
haute tension.....	574
liste de contrôle de sécurité.....	562
témoin du système de charge.....	655
témoin du système de charge de la batterie 12 volts.....	112
Blocage de frein automatique.....	504
indicateur de système.....	109
témoin	109, 504
Bluetooth® Audio	300
Boîte à gants.....	238
Boîte de vitesses	29, 385
numéro	678
Bouton de changement de vitesse.....	29
fonctionnement	388
Bouton des feux de détresse	6, 7

C

Cache du compartiment à bagages.....	242
Caméra arrière multi-vues	521
Caméra du capteur avant	494
Caméra multi-vues.....	523
Capteur d'inclinaison	192
système de sécurité	192
Capteur de température	156
Capteur radar	496
Capteurs à ultrasons.....	191
Capteurs de sondeur	496
Ceintures de sécurité	45
bouclage.....	51

contrôle	55	types et fonctions	172
dispositif de rappel	48	Clignotants	
femmes enceintes	54	témoins (tableau de bord).....	119
installation d'un système de retenue pour enfant avec une ceinture de sécurité		Climatisation (système de commande de climatisation)	247
ventrale/thoracique	96	capteur.....	252
prétensionneur automatique de ceinture de sécurité	50	dégivrage du pare-brise et des vitres	249
réglage de l'ancrage supérieur.....	53	filtre à poussière et à pollen	622
témoin d'avertissement	48, 115	mode recyclage d'air/air frais	248
Centre d'applications Honda	305	pré-conditionnement du système de climatisation à distance.....	250
Charge de la batterie faible	655	utilisation de la climatisation automatique.....	247
Charge		Commande de freinage à basse vitesse	441
batterie haute tension	574	Commandes	171
charge CC.....	571	Commandes audio à distance	261
chargeur CA.....	563	Commutateur de mode d'entraînement	393
chargeur CC CCS2	563	Commutateurs	
désengagement impossible du connecteur de charge.....	673	(autour du volant)	6, 7, 8, 197
minuterie	569	Compteur de vitesse	155
témoin de charge (côté du véhicule).....	573	Compteurs, jauges	155
Chauffages de siège avant	246	Conduite	375
Chauffages de sièges	246	activer l'alimentation	381
Circuit de refroidissement	594	freinage.....	500
liquide de refroidissement	594	transmission	385
surchauffe.....	654	Connexion Wi-Fi	307
Clés		Console centrale	238
Prévention d'oubli des clés à l'intérieur	181	Consommation d'énergie moyenne	160
Clés USB	296, 363	Contrôle à pédale unique	398
Clés	172	Crevaion (pneumatique)	634
étiquette de numéro	173	Crochet à bagages	241
la porte arrière ne s'ouvre pas	184		
télécommande	178		
		D	
		DAB	289
		Débit de puissance	317
		Dégivrage du pare-brise et des vitres	249
		Démarrage du moteur	
		démarrage de secours.....	651
		Dépannage	633
		bruit au freinage.....	38
		fusible grillé	662, 665, 668
		impossible d'ouvrir le couvercle	
		de charge	672
		impossible d'ouvrir le hayon.....	674
		la pédale de frein vibre.....	36
		la porte arrière ne s'ouvre pas.....	36, 184
		le bip sonore retentit à l'ouverture d'une porte	37
		le système d'alimentation ne démarre pas	648
		remorquage d'urgence	671
		surchauffe	654
		témoins d'avertissement	106
		Déplacement indésirable du véhicule (transmission)	385
		Détection du changement de voie	478
		activation et désactivation.....	481
		témoin du système d'aide.....	124
		Déverrouillage des portes	175
		Déverrouillage des portes avant de l'intérieur	24
		Dispositif de retenue pour enfant	75
		dispositif de retenue pour bébés	78

dispositif de retenue pour enfant dos à la route	78
dispositif de retenue pour petits enfants	80
enfants de grande taille	100
sélection d'un dispositif de retenue pour enfant	81
sièges rehausseurs	101
utilisation d'une sangle supérieure	98
Du bon usage de votre véhicule électrique Honda	14

E

Eclairage	201, 600
commutateurs d'éclairage	201
intérieur	235
Economie d'énergie	576
Ecran Audio/Informations	268
En cas d'impossibilité d'ouvrir le couvercle de charge	672
En cas d'impossibilité d'ouvrir le hayon	674
En cas d'impossibilité de désengager le connecteur de charge	673
En charge	562
Energie régénérative et freinage par régénération	20
Entretien extérieur (nettoyage)	628
Entretien	577
batterie 12 V	614
commande de la climatisation	621
liquide de frein	597
liquide de refroidissement	594

liquide de transmission	596
nettoyage	625
pneumatiques	609
précautions	578
remplacement d'ampoules	600
sécurité	579
sous le capot	591
système de rappel d'entretien	582
télécommande	620
Essuie-glaces et lave-glaces	210
arrière	212
avant	210
contrôle et remplacement des balais	
d'essuie-glace	604
essuie-glaces intermittents	
automatiques	211
Etiquette de certification	678
Etiquette de numéro de clé	173
Etiquettes d'avertissement	103
Etiquettes de sécurité	103

F

Femmes enceintes	54
Feux de croisement	201
Feux de jour	205
Feux de route	202
Feux de route automatiques	206
témoin	119
Feux	
éclairage du compartiment à bagages	237
remplacement d'ampoules	600
témoin de feux allumés	120

témoin de feux de route	120
Filtre à poussière et à pollen	622
Fonctionnement de la comman de par la voix	265
commandes audio	266
commandes de l'Assistant personnel	
Honda	267
commandes de navigation	267
commandes du téléphone	266
commandes générales	266
commandes standard	267
écran du portail vocal	266
liste de commandes	267
reconnaissance vocale	265
Fonctions	253
Fonctions personnalisées	327
paramètres généraux	327
paramètres véhicule	336
Fond d'écran	272, 275
Frein à pied	503
Frein de stationnement	500
Fusibles	662
contrôle et remplacement	669
emplacements	662, 664, 665, 668

H

Hayon	186
HDMI™	303
HFT (système de téléphone mains libres)	344
Honda Sensing	32, 427

I

Indicateur de position du levier de vitesse.....	113
Indicateur du système d'alimentation.....	111, 661
Indicateurs d'usure (pneumatique).....	610
Indicateurs	
ABS (système de freinage antiblocage).....	116
position de rapport.....	113
système de maintien du frein automatique.....	109
Informations légales sur Apple CarPlay/Android Auto.....	367
Intensité	
rétroviseur.....	220
Interface d'information du conducteur.....	157
activation de l'écran.....	157
iPhone.....	363
iPod.....	292, 363

J

Jauge POWER/CHARGE.....	155
Jauges.....	155

K

Kit de réparation provisoire (TRK).....	634
---	-----

L

Lave-glaces.....	210
appoint/remplissage.....	599
commutateur.....	210
Lecteurs de carte.....	236
Lecture audio <i>Bluetooth</i> ®.....	300
Licences à code source libre.....	366
Limites de charge.....	379
Limiteur de vitesse intelligent.....	410
Limiteur de vitesse réglable.....	405
témoin.....	122
Liquides	
frein.....	597
lave-glace.....	599
liquide de refroidissement.....	594

M

Manuel d'utilisation embarqué.....	263
installer/mettre à jour le manuel d'utilisation.....	263
ouvrir le manuel d'utilisation.....	263
Menu EV.....	321
Message de sécurité.....	0
Messages d'avertissement et d'information.....	130
Minuterie.....	569
Miroirs de courtoisie.....	11
Mise à zéro d'un totaliseur partiel.....	160
Mises à jour système.....	279
Mode Lavage voiture.....	391
Modifications (et accessoires).....	631

Moniteur de véhicule en approche.....	517
---------------------------------------	-----

Moteur

bip sonore de commutateur.....	199, 200
démarrage de secours.....	651
liquide de refroidissement.....	594
numéro.....	678
MP3/WMA/AAC/FLAC, PCM/WAVE.....	296

N

Navigation.....	163
Nettoyage de l'extérieur.....	628
Nettoyage de l'habitacle.....	625
Numéros d'identification.....	678
identification du véhicule.....	678
moteur et transmission.....	678

O

Odomètre.....	155
Ouverture/fermeture	
capot.....	592
hayon.....	186
vitres électriques.....	194

P

Paramètre de minuterie de la charge.....	569
Pare-brise.....	210
balais d'essuie-glace.....	604
dégivrage/désembuage.....	213, 249
essuie-glaces et lave-glaces.....	210
liquide lave-glace.....	599

nettoyage.....	626, 629	verrouillage/déverrouillage des portes de l'intérieur.....	182	feu antibrouillard arrière.....	601
Passage des rapports (boîte de vitesses).....	29	Ports USB.....	259	feux antibrouillard avant.....	600
Phares.....	201	Positions de changement de vitesses transmission.....	386	feux arrière.....	600
faisceau.....	600	Pression d'air.....	677	feux de jour.....	600
feux de route automatiques.....	206	Précautions au cours de la conduite.....	384	feux de position.....	600
fonctionnement.....	201	pluie.....	385	feux de recul.....	601
variation d'intensité lumineuse.....	201	Précautions relatives au véhicule électrique.....	17	feux stop.....	600
Pilote de stationnement Honda.....	537	Pré-conditionnement du système de climatisation à distance.....	250	miroirs de courtoisie.....	603
Plage.....	160	Prise électrique de courant alternatif.....	244	phares.....	600
Pneu crevé.....	634	Prises d'alimentation des accessoires.....	243	témoin de charge.....	602
Pneumatiques hiver.....	613	Protection antivol du système audio.....	255	troisième feu stop.....	601
Pneumatiques usés.....	609	code de sécurité.....	255	Remplacement ampoules.....	600
Pneumatiques.....	609	réactivation.....	255	batterie 12 V.....	617
chaînes.....	613	R		caoutchouc des balais d'essuie-glace.....	604
contrôle et entretien.....	609	Rabattre les sièges arrière.....	230	caoutchouc du balai d'essuie-glace arrière.....	607
indicateurs d'usure.....	610	Radio FM.....	284	fusibles.....	662, 665, 668
inspection.....	609	Rappel de siège arrière.....	230	Réglage appui-têtes.....	232
neige.....	613	Remorquage du véhicule urgence.....	671	Réglage de charge maximum.....	575
permutation.....	612	Remplacement d'ampoules.....	600	Réglage de l'affichage.....	278
pression d'air.....	677	clignotants arrière.....	600	Réglage du son.....	277
Poids maximal admissible.....	379	clignotants avant.....	600	Réglage sièges avant.....	228
Points de levage.....	647	clignotants latéraux/feux de détresse.....	600	volant.....	214
Port HDMI™.....	260	eclairage ambiant de poignée de porte extérieure.....	601	Régulateur de vitesse adaptatif (ACC) avec maintien de distance de sécurité à basse vitesse.....	447
Porte-gobelets.....	239	éclairage de plaque d'immatriculation arrière.....	601	Réinitialisation de la valeur par défaut de tous les réglages.....	343
Portes.....	172			Réparation provisoire d'un pneu crevé.....	634
clés.....	172				
message de porte ouverte.....	131				
système de prévention d'oubli des clés à l'intérieur.....	181				
témoin d'ouverture de porte/hayon.....	44				
verrouillage/déverrouillage des portes de l'extérieur.....	175				

Rétroviseurs	215
rétroviseur intérieur	220

S

Sécurité de conduite	39
Sécurité des enfants	75
Sécurité enfants	
verrouillage de porte avec sécurité enfants.....	184
Sélecteur de décélération	395
témoin	114
Sélecteur de rapport électronique	29
Sélection d'un dispositif de retenue pour enfant.....	81
Sièges	227
chauffages de sièges	246
Sièges rehausseurs (pour enfants).....	101
Sièges	
réglage.....	227, 228
sièges arrière	230
sièges avant	227
Signal de freinage d'urgence	509
Signal de la télécommande d'accès sans clé trop faible	174
Spécifications	676
Spécifications des ampoules	676
Super-verrouillage	193
Surchauffe.....	654
Système antiblocage des roues (ABS).....	507
Système audio.....	254
Aha™.....	295
Android Auto.....	313

Apple CarPlay.....	309
applications embarquées	305
assistant personnel Honda	264
Bluetooth® Audio	300
clés USB	296, 363
code de sécurité	255
configuration de l'affichage.....	278
connexion Wi-Fi.....	307
DAB	289
débit de puissance.....	317
démarrage.....	256
écran Audio/Informations	268
fonctionnement de base.....	257
fonctionnement de la commande par la voix.....	265
HDMI™	303
informations générales	363
iPod.....	292
MP3/WMA/AAC/FLAC, PCM/WAVE	296
MP4/AVI/MKV/ASF/WMV	296
manuel d'utilisation embarqué	263
menu EV	321
messages d'erreur	362
mise à jour avec un périphérique USB	283
mise à jour sans fil	282
mises à jour système.....	279
port HDMI™.....	260
protection antivol	255
radio FM.....	284
réactivation	255
réglage de l'horloge	274
réglage du fond d'écran	272
réglage du son	277

zone d'état	271
Système d'aide au démarrage en côte	383
Système d'aide à la détection du changement de voie	
témoin	124
Système d'alerte de crevaison	420
étalonnage	421
Système d'alerte sonore du véhicule	404
Système d'alimentation	
activation.....	381
Système d'assistance au freinage.....	508
Système d'assistance au maintien dans la voie de circulation (LKAS).....	467
Système d'assistance de sécurité.....	166
Système d'avertissement de perte de pression témoin.....	118, 659
Système d'immobilisation.....	188
témoin.....	121
Système de capteurs de stationnement.....	512
Système de commande de la climatisation	247
capteurs	252
changement de mode.....	247
dégivrage du pare-brise et des vitres	249
filtre à poussière et à pollen	622
mode recyclage d'air/air frais.....	248
pré-conditionnement du système de climatisation à distance	250
utilisation de la commande automatique de la climatisation	247
Système de désactivation de l'airbag frontal passager.....	62

Système de direction assistée électrique (EPS) témoin.....	117, 657	Système de sécurité.....	188	Température	
Système de données radiodiffusées (RDS).....	287	capteurs à ultrasons.....	191	affichage de la température extérieure.....	156
Système de freinage.....	500	super verrouillage.....	193	Temps écoulé.....	162
blocage de frein automatique.....	504	témoin d'alarme du système de sécurité.....	121	Télécommande.....	178
frein à pied.....	503	témoin du système d'immobilisation.....	121	Téléphone.....	162
frein de stationnement.....	500	Système de soulèvement automatique		Témoin d'assistance de sécurité (orange).....	125, 126, 127
liquide.....	597	du capot	72	Témoin d'assistance de sécurité (vert/gris).....	128
système antiblocage des roues (ABS).....	507	entretien du système de soulèvement		Témoin d'avertissement allum é/clignotant.....	655
système d'assistance au freinage.....	508	automatique du capot.....	74	Témoin de capteur de stationnement (ambre).....	124
témoin.....	108, 109, 110, 111, 656, 658	Système de surveillance de l'angle mort	423	Témoin de charge basse.....	115
Système de freinage antiblocage (ABS) témoin.....	116	Système de téléphone mains libres	344	Témoin de feu antibrouillard arrière.....	120
Système de freinage automatique d'urgence (CMBS).....	430	affichage d'état HFT.....	346	Témoin de feux antibrouillard avant.....	120
Système de notification de changement de voie de la voiture devant.....	484	contacts favoris.....	356	Témoin de feux de route.....	120
Système de prévention d'oubli des clés à l'intérieur.....	181	importation automatique d'un répertoire téléphonique et des appels récents d'un téléphone mobile.....	354	Témoin de frein de stationnement et de système de freinage (orange)....	110, 111, 658
Système de Retenue Supplémentaire (SRS) témoin.....	116	limites du fonctionnement manuel.....	347	Témoin de frein de stationnement et de système de freinage (rouge).....	108, 109, 656, 658
Système de rappel d'entretien.....	582	options pendant un appel.....	361	Témoin de la pédale unique.....	124
Système de reconnaissance des panneaux de signalisation.....	488	passer un appel.....	358	Témoin de message système.....	119
Système de retenue pour enfant		recevoir un appel.....	360	Témoin du capteur de stationnement (vert).....	124
installation d'un dispositif de retenue pour enfant avec une ceinture de sécurité		réglage tél.	351	Témoin du limiteur de vitesse intelligent....	122
ventrale/thoracique.....	96	sonnerie.....	355	Témoin du mode NORMAL.....	114
Système de retenue supplémentaire (SRS)....	59	touches HFT.....	344	Témoin du mode SPORT.....	114
Système de rétroviseur caméra central.....	215	transfert automatique.....	355	Témoin du régulateur de vitesse adaptatif (ACC) avec maintien de distance de sécurité à basse vitesse.....	123
Système de rétroviseur-caméra latéral.....	221	Système RDS (Radio Data System)	287		
		Système EPS (direction assistée électrique)	657		
		témoin.....	117		
		T			
		Tableau de bord.....	105		

Témoin du régulateur de vitesse adaptatif (ACC) avec maintien de distance de sécurité à basse vitesse (blanc/vert)	123	désactivation du VSA	419	système d'assistance au maintien dans la voie de circulation (LKAS) (orange)	123
Témoin du régulateur de vitesse adaptatif (ACC) avec maintien de distance de sécurité à basse vitesse (orange)	122	feu antibrouillard arrière	120	système d'assistance au maintien dans la voie de circulation (LKAS) (vert)	123
Témoin du système d'assistance au maintien dans la voie de circulation (LKAS) (orange)	123	feu antibrouillard avant	120	système d'assistance à la stabilité du véhicule (VSA)	117
Témoin du système d'assistance au maintien dans la voie de circulation (LKAS) (vert)	123	feux allumés	120	système d'assistance à la stabilité du véhicule (VSA) désactivé	117
Témoin du système d'avertissement de perte de pression/de basse pression des pneus	118, 659	feux de route	120	système d'avertissement de perte de pression/ de basse pression des pneus	118
Témoin du système de charge	655	feux de route automatiques	119	système d'immobilisation	121
Témoin du système de rétroviseur-caméra latéral	129	frein de stationnement et système de freinage (orange)	110, 111, 658	système de charge de la batterie 12 V	112
Témoin eCall	369	frein de stationnement et système de freinage (rouge)	108, 109, 656, 658	système de direction assistée électrique (EPS)	117
Témoin ON/OFF de l'airbag avant côté passager	116	limiteur de vitesse réglable	122	système de retenue supplémentaire	116
Témoin Prêt	112	message système	119	système de rétroviseur-caméra latéral	129
Témoins	106	mode NORMAL	114	système de transmission	113
airbag avant côté passager		mode SPORT	114	Témoins de doublage	201
activé/désactivé	116	ouverture de porte/hayon	44	Totaliseur partiel	160, 162
alarme du système de sécurité	121	pédale unique	124	Touche ANNULER SOS	371
assistance de sécurité (orange)	125	prêt	112	Touche de rétroviseurs chauffants	213
assistance de sécurité (vert/gris)	128	rappel de ceinture de sécurité	115	Touche POWER (Alimentation)	197
blocage de frein automatique	109, 504	régulateur de vitesse adaptatif (ACC) avec maintien de distance de sécurité à basse vitesse	123, 447	Touche SOS	371
capteur de stationnement (orange)	124	régulateur de vitesse adaptatif (ACC) avec maintien de distance de sécurité à basse vitesse (blanc/vert)	123	TRK (kit de réparation provisoire)	634
capteur de stationnement (vert)	124	régulateur de vitesse adaptatif (ACC) avec maintien de distance de sécurité à basse vitesse (orange)	122	Transmission	
charge faible	115	sélecteur de décélération	114	avertissement	660
clignotants et feux de détresse	119	surveillance de l'angle mort	425	déplacement indésirable du véhicule	385
		système d'alimentation	111, 661	indicateur	113
		système d'assistance au maintien dans la voie de circulation (LKAS)	471	indicateur de position de rapport	388
				liquide	596
				utilisation du bouton de changement de vitesses	29, 388
				Transport de bagages	377, 379

V

Variation d'intensité lumineuse	
phares	201
Verrouillage/déverrouillage	172
avec une clé.....	180
de l'extérieur	175
de l'intérieur	182
verrouillage de porte avec sécurité enfants	184
Verrous de sécurité pour enfants	184
Vitesse moyenne	162
Vitres (entretien).....	626, 629
Vitres (ouverture et fermeture)	194
Vitres électriques	194
Volant	214
Volant chauffant.....	245
Volant	
réglage	214
VSA (assistance à la stabilité du véhicule)	418

W

Watts	676
WMA.....	296

