





Au cours de la lecture de ce manuel, vous verrez que certaines informations sont précédées du symbole **REMARQUE**. Ces informations sont destinées à éviter d'endommager le véhicule, d'autres biens ou de nuire à l'environnement.

Les symboles    des étiquettes apposées sur votre véhicule ont pour but de vous rappeler que vous devez lire ce manuel du propriétaire afin d'obtenir un fonctionnement correct et en toute sécurité de votre véhicule.

  possède un code couleur indiquant un « danger » (rouge), un « avertissement » (orange) ou une « mise en garde » (jaune).

➔ **Étiquettes de sécurité** P. 95

Quelques mots sur la sécurité

La sécurité du conducteur ainsi que celle d'autrui est très importante. La conduite de ce véhicule en toute sécurité est une responsabilité importante.

Pour pouvoir prendre des décisions éclairées quant à la sécurité, des procédures et autres informations figurent sur les étiquettes et dans ce manuel. Ces informations préviennent des dangers potentiels pouvant blesser le conducteur ou autrui.

Il est cependant difficile voire impossible de prévenir de tous les dangers associés à la conduite ou à l'entretien du véhicule. Il faut donc faire preuve de bon sens.

Ces informations importantes concernant la sécurité se présentent sous différentes formes, dont :

- **Étiquettes de sécurité** - sur le véhicule.
- **Messages de sécurité** - précédés d'un symbole d'avertissement de sécurité  et l'un des trois mots suivants : **DANGER, ATTENTION** ou **PRECAUTION**.
Ces mots sont utilisés dans les cas suivants :

 **DANGER**

Il y a DANGER CERTAIN de MORT ou de BLESSURES GRAVES si les instructions ne sont pas suivies.

 **ATTENTION**

Il peut y avoir DANGER de MORT ou de BLESSURES GRAVES si les instructions ne sont pas suivies.

  **ATTENTION**

Il peut y avoir DANGER de MORT ou de BLESSURES GRAVES si les instructions ne sont pas suivies.

 **PRECAUTION**

Il y a un RISQUE de BLESSURES si les instructions ne sont pas suivies.

- **En-têtes de sécurité** - telles que Précautions Importantes de Sécurité.
- **Section sécurité** - telles que Sécurité de conduite.
- **Instructions** - utilisation correcte et en toute sécurité du véhicule.

Ce manuel contient de nombreuses informations importantes concernant la sécurité - prière de les lire attentivement.

Enregistreurs de données

Votre véhicule est équipé de plusieurs dispositifs communément appelés enregistreurs de données. Ils enregistrent en temps réel différents types de données du véhicule, telles que le déploiement des airbags SRS et les dysfonctionnements des composants du système SRS.

Ces données appartiennent au propriétaire du véhicule et ne sont accessibles à personne d'autre, sauf dans le cas d'exigences légales ou avec la permission du propriétaire du véhicule.

Cependant, ces données sont accessibles à Honda, à ses distributeurs agréés, réparateurs agréés, personnel, représentants et sous-traitants à des fins exclusives de diagnostic technique, recherche et développement du véhicule.

Enregistreurs de diagnostic d'entretien

Votre véhicule est équipé de dispositifs concernant l'entretien qui enregistrent des informations sur les performances du groupe propulseur et les conditions de conduite. Les données sont utilisées pour aider le technicien à effectuer le diagnostic, les réparations et l'entretien du véhicule. Ces données ne sont accessibles à personne d'autre, sauf dans le cas d'exigences légales ou avec la permission du propriétaire du véhicule.

Cependant, ces données sont accessibles à Honda, à ses distributeurs agréés, réparateurs agréés, personnel, représentants et sous-traitants à des fins exclusives de diagnostic technique, recherche et développement du véhicule.

Le présent manuel du propriétaire fait partie intégrante du véhicule, il doit donc être fourni avec le véhicule lors de la vente.

Le présent manuel du propriétaire s'applique à tous les modèles de votre véhicule. La description de certains équipements et de certaines fonctions peut ne pas s'appliquer à ce modèle en particulier.

Certaines illustrations de ce manuel du propriétaire représentent des fonctions et des équipements disponibles sur certains modèles, mais pas tous. Votre modèle particulier peut ne pas en être équipé.

Les informations et caractéristiques figurant dans ce manuel étaient en vigueur lors de l'approbation de la publication. Toutefois, Honda Motor Co., Ltd. se réserve le droit d'arrêter ou de modifier les spécifications ou caractéristiques de ses produits à tout moment, sans préavis ni aucune obligation.

Bien que ce manuel concerne les modèles à conduite à droite et à gauche, les illustrations qu'il contient concernent principalement les véhicules à conduite à gauche.

➤ Sécurité de conduite P. 39

Sécurité au volant P. 40 Ceintures de sécurité P. 44 Airbags P. 55
Étiquettes de sécurité P. 95

➤ Tableau de bord P. 97

Répères P. 98 Jauges et interface d'information du conducteur P. 149

➤ Commandes P. 167

Horloge P. 168 Verrouillage et déverrouillage des portes P. 170
Toit ouvrant* P. 193
Réglage des sièges P. 221 Eclairage intérieur/Équipement de confort intérieur P. 230

➤ Fonctions P. 261

Système audio* P. 262 Fonctionnement de base du système audio P. 268, 293
Fonctions personnalisées P. 366

➤ Direction P. 455

Avant de prendre la route P. 456 Traction d'une remorque P. 460
Caméra arrière multi vues* P. 609 Plein de carburant P. 611

➤ Entretien P. 615

Avant de procéder à l'entretien P. 616 Système de rappel d'entretien* P. 619
Régénération du filtre à particules diesel (FAP) P. 640
Contrôle et entretien des pneumatiques P. 659 Batterie P. 665
Nettoyage P. 675 Accessoires et modifications P. 680

➤ Situations inattendues P. 683

Outils P. 684 En cas de crevaison P. 686
Témoin, allumé/clignotant P. 717 Fusibles P. 726
Impossible d'ouvrir le hayon P. 737

➤ Informations P. 739

Spécifications P. 740 Numéros d'identification P. 744

Contenu

Système de soulèvement automatique du capot P. 68 Sécurité des enfants P. 71 Danger des gaz d'échappement P. 94

Ouverture et fermeture du hayon P. 182 Système de sécurité P. 185 Ouverture et fermeture des vitres P. 189
Utilisation des commutateurs autour du volant P. 195 Réglage des rétroviseurs P. 218
Système de chauffage* P. 248 Système de commande de la climatisation* P. 253

Messages d'erreur du système audio P. 359 Informations générales relatives au système audio P. 361
Système de téléphone mains libres P. 403, 424

Pendant la conduite P. 465 Arrêt P. 579 Stationnement du véhicule P. 598
Economie de carburant et émissions de CO₂ P. 614

Programme de maintenance* P. 624 Entretien sous le capot P. 629
Remplacement d'ampoules P. 642 Contrôle et entretien des balais d'essuie-glace P. 654
Entretien de la télécommande P. 670 Maintenance du système de chauffage*/système de commande de la climatisation* P. 672

Le moteur ne démarre pas P. 707 Démarrage de secours P. 711 Surchauffe P. 714
Remorquage d'urgence P. 734 Déverrouillage impossible de la trappe à carburant P. 736
Plein de carburant P. 738

Appareils émettant des ondes radio P. 746 Description du contenu de la déclaration de conformité CE* P. 749

Guide de référence rapide P. 4

Sécurité de conduite P. 39

Tableau de bord P. 97

Commandes P. 167

Fonctions P. 261

Direction P. 455

Entretien P. 615

Situations inattendues P. 683

Informations P. 739

Index P. 753

Index visuel

Type à conduite à gauche

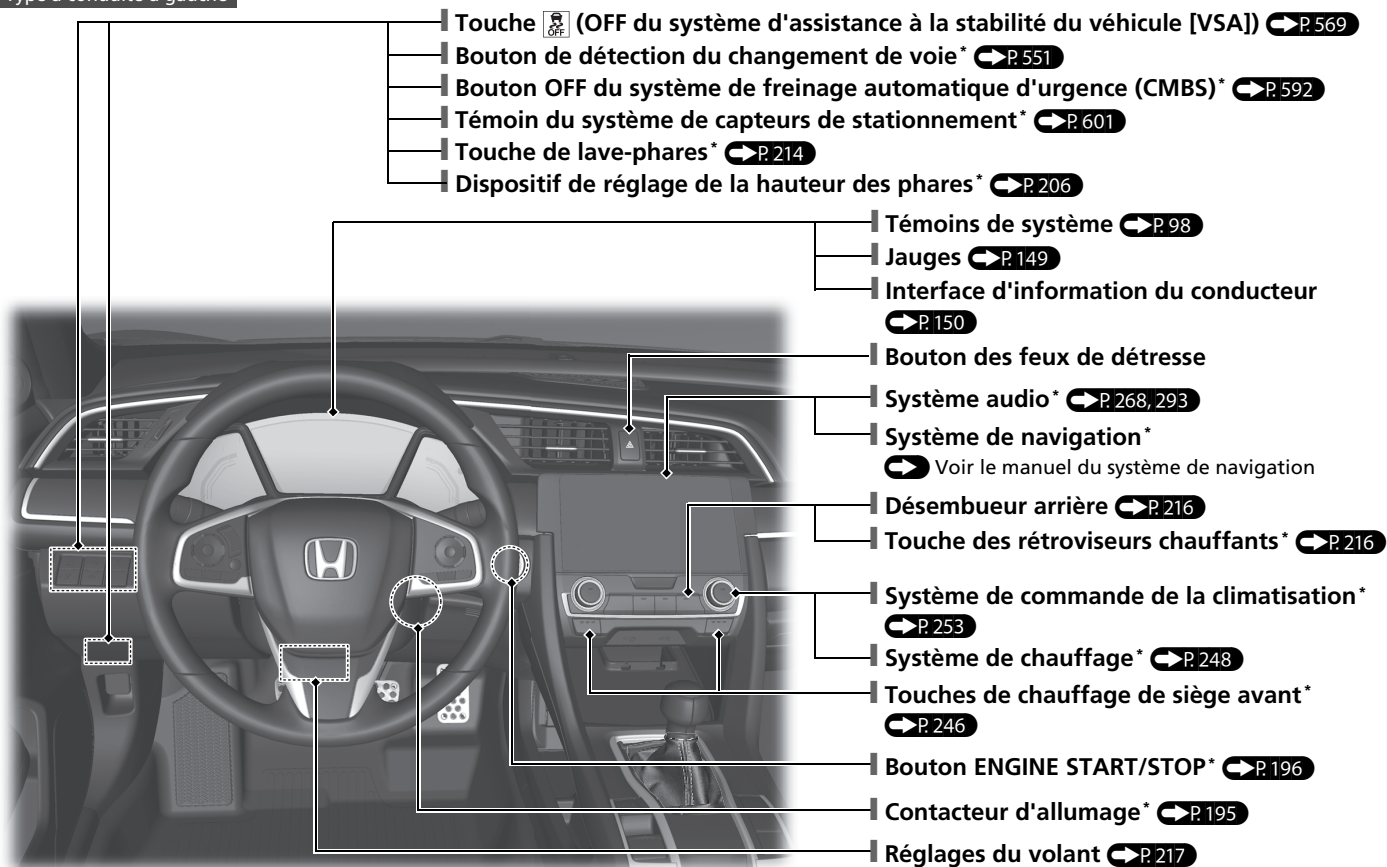

Type à conduite à droite

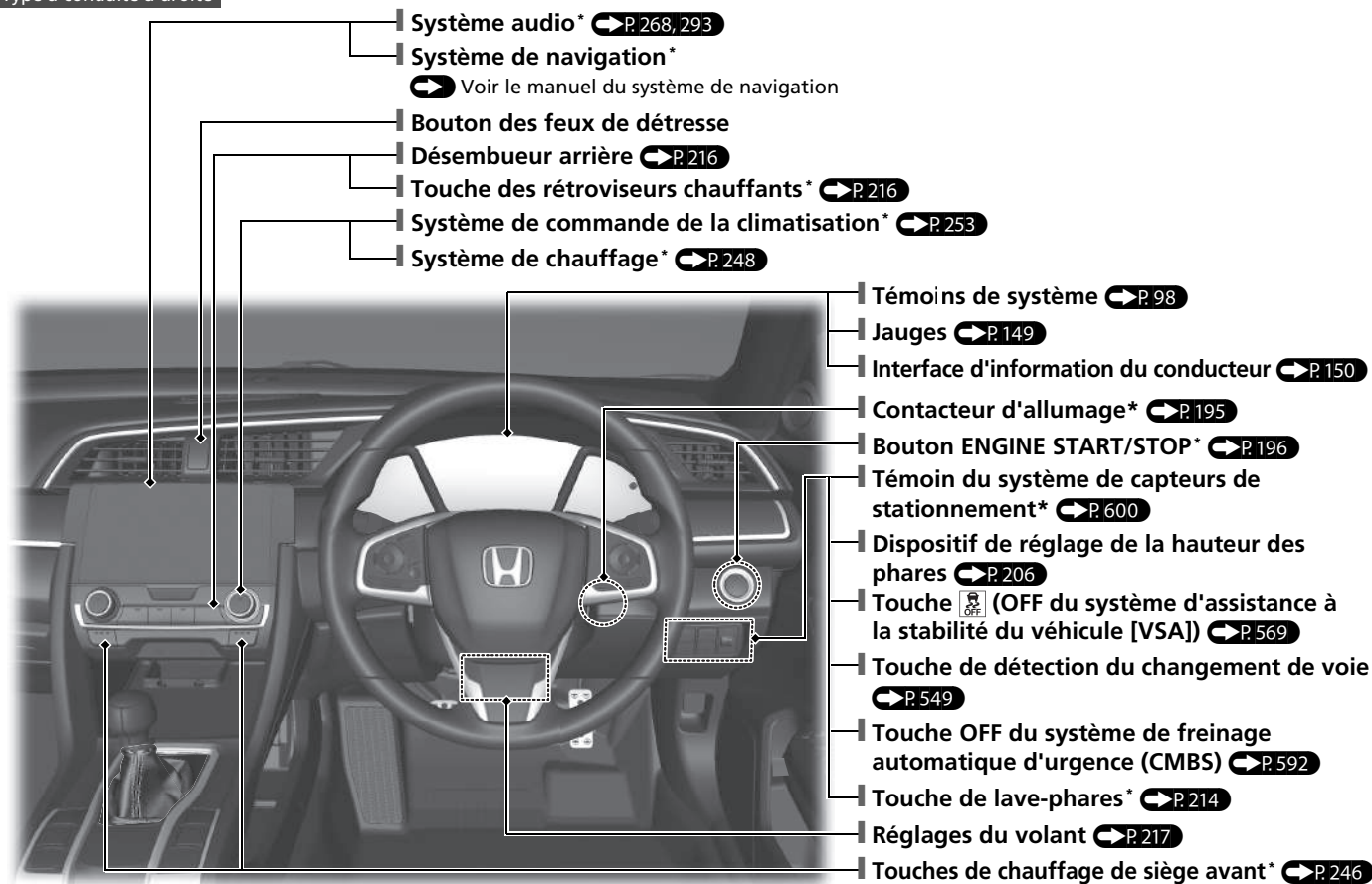

* Non disponible sur tous les modèles

Index visuel

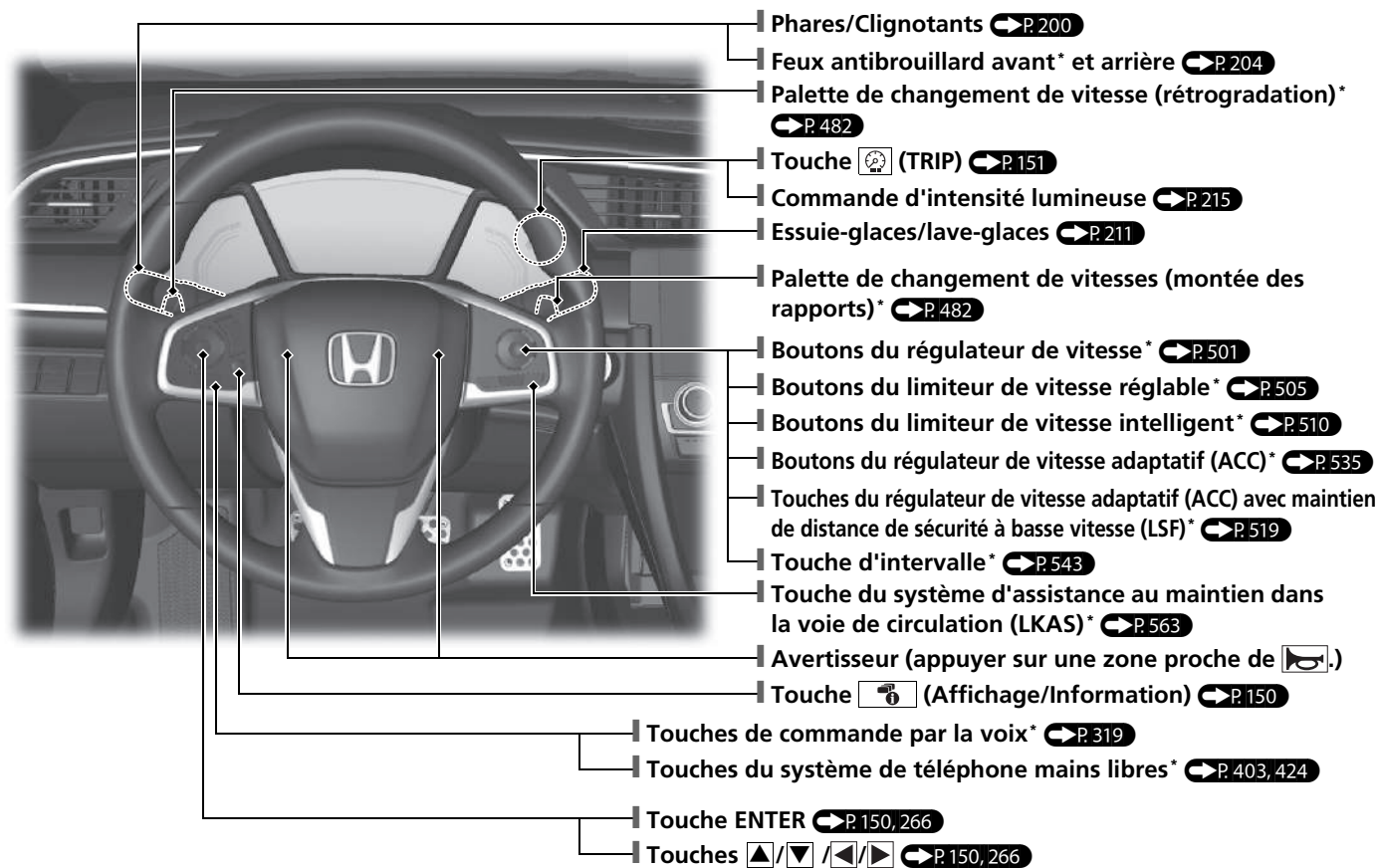

Type à conduite à gauche

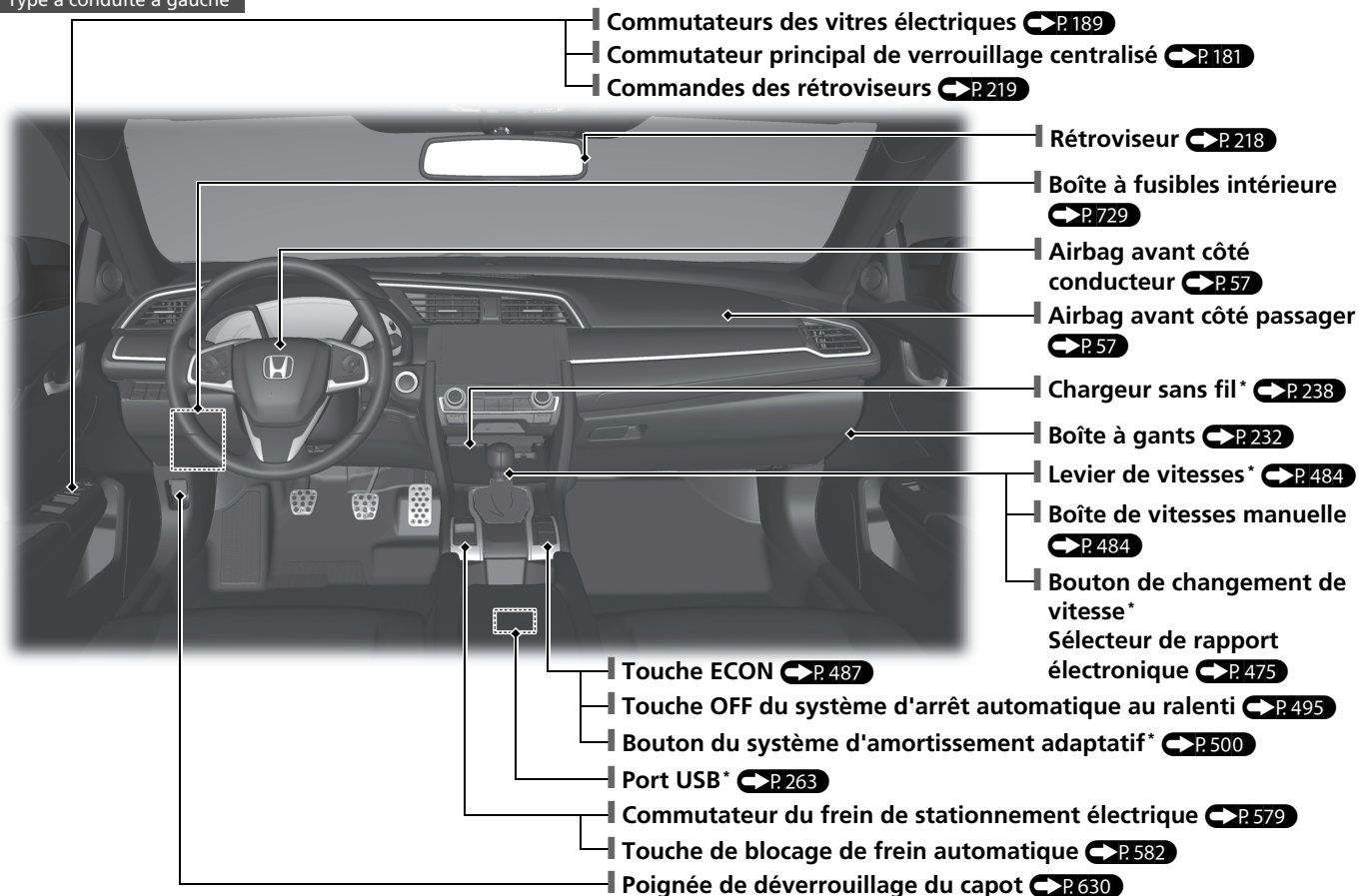

* Non disponible sur tous les modèles

Index visuel

Type à conduite à droite

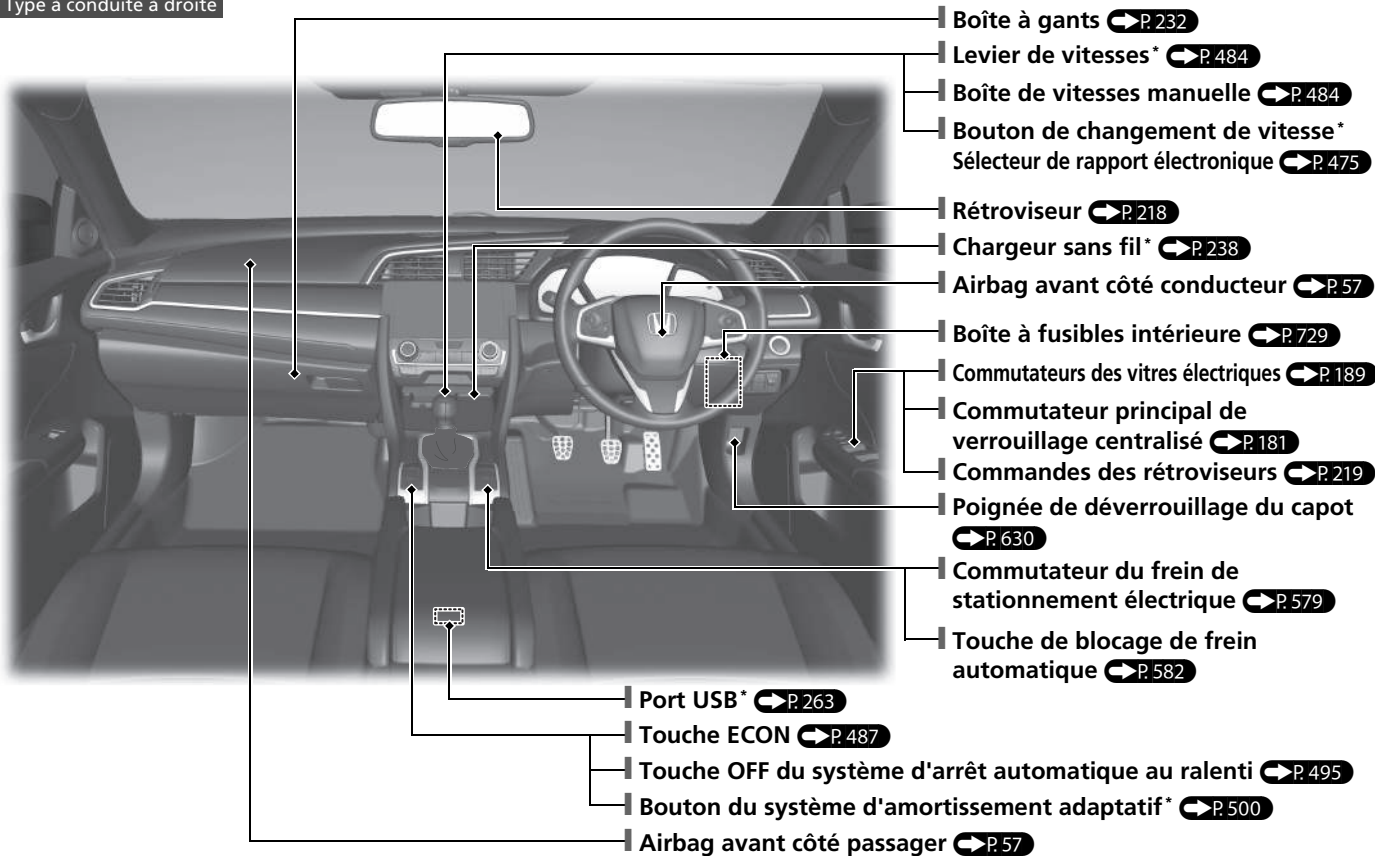

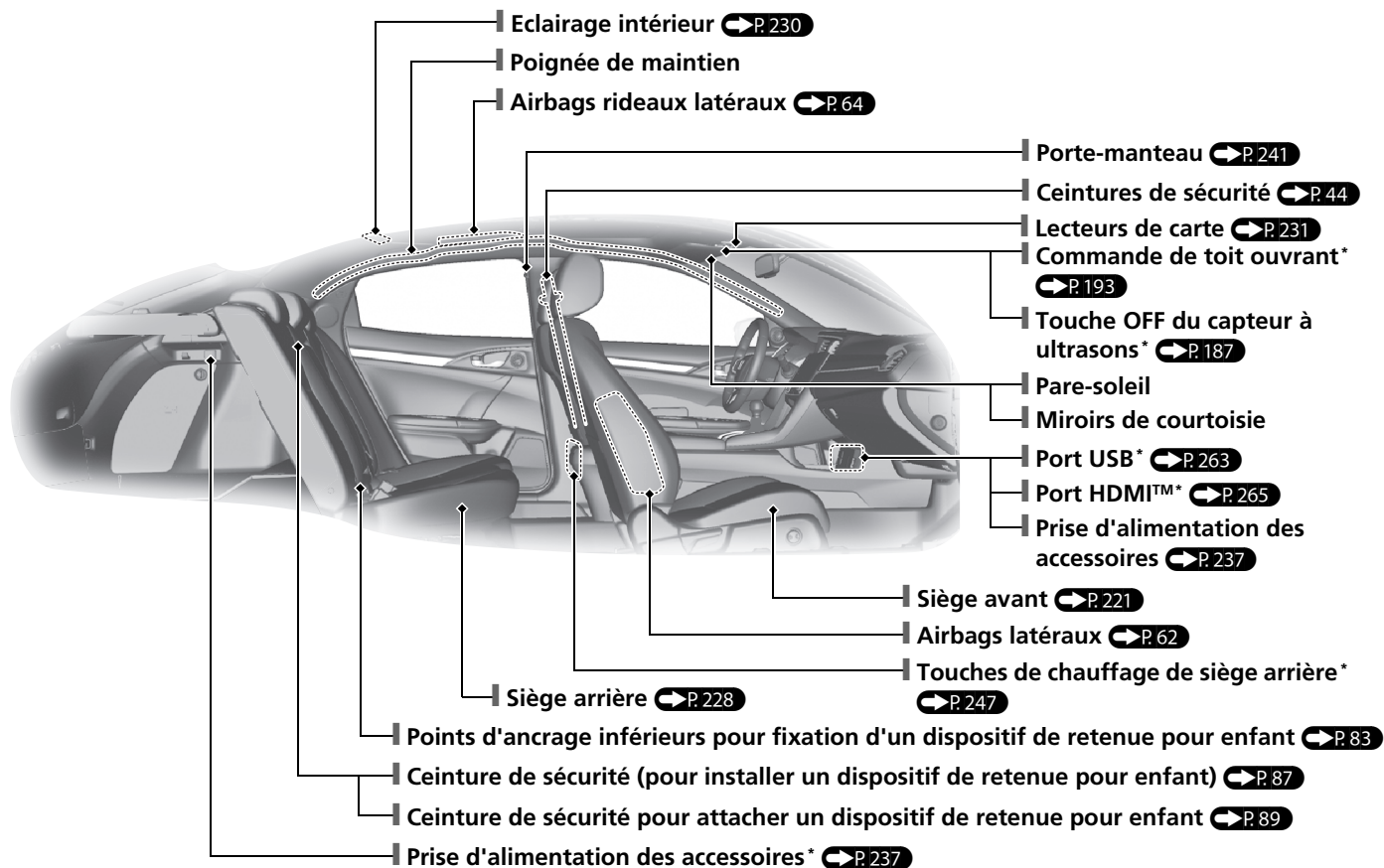

* Non disponible sur tous les modèles

Index visuel

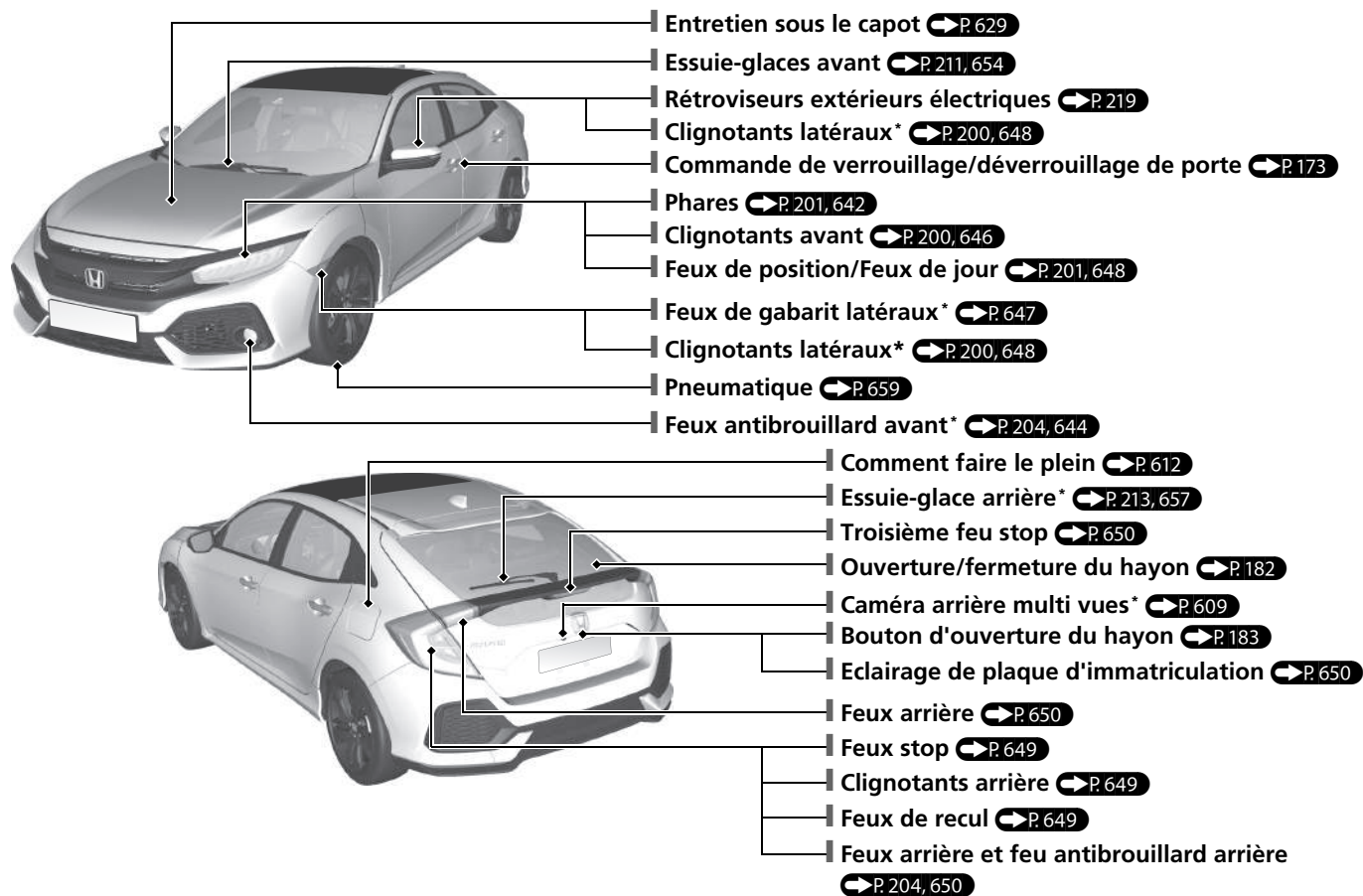

Système Eco Assist

Économètre

- La couleur de l'économètre passe au vert pour indiquer que le véhicule est conduit d'une manière économe en carburant.

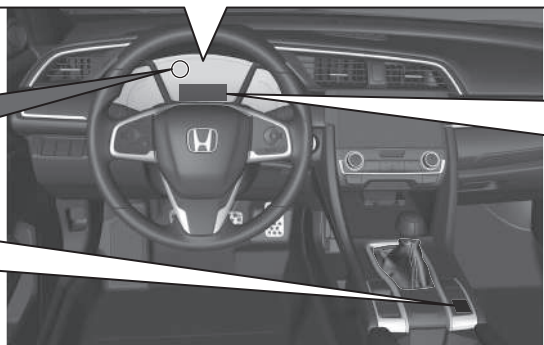

Touche ECON ➔ P.487

Aide à optimiser l'économie de carburant.

Témoin de mode ECON ➔ P.111



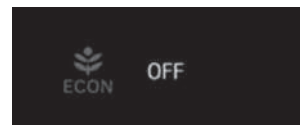
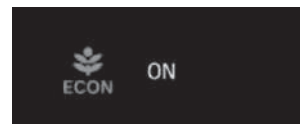

S'allume lorsque la touche ECON est enfoncée.



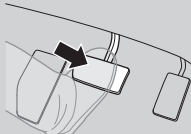

Ce message est affiché pendant quelques secondes lorsque la touche ECON est enfoncée.

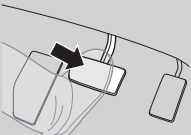
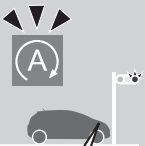
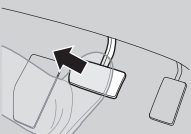
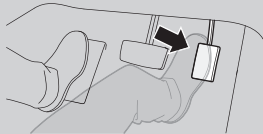
Fonction arrêt au ralenti automatique

Pour améliorer la consommation de carburant, le moteur s'arrête et redémarre comme indiqué ci-dessous. Lorsque l'arrêt automatique au ralenti est activé, le témoin (vert) s'allume. ➔ P. 488, 494

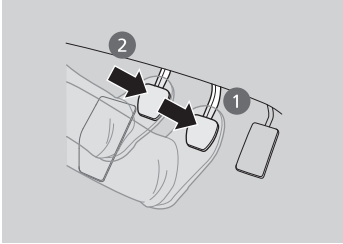
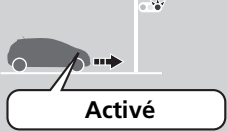
Sur	Boîte de vitesses automatique	Etat du moteur	
Décélération 	 Arrêter le véhicule et appuyer sur la pédale de frein.	 Activé	
Arrêt 	 Maintenir la pédale de frein enfoncée.	 Désactivé	
Démarrage	 Relâcher la pédale de frein.	 Avec le système de blocage de frein automatique activé, appuyer sur la pédale d'accélérateur.	 Redémarrage

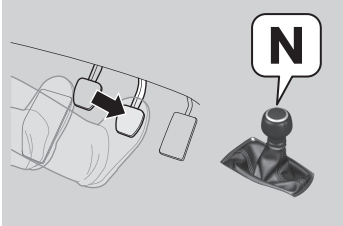
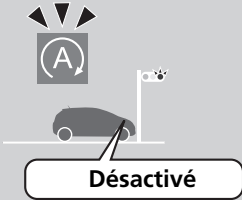
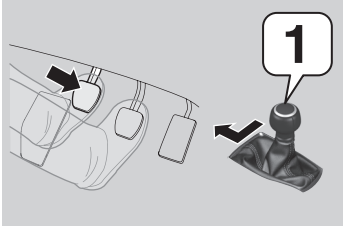
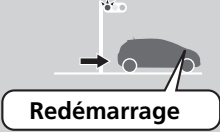
Sur	Boîte de vitesses manuelle	Etat du moteur
<p>Décélération</p> 	<p>1. Enfoncer la pédale de frein. 2. Enfoncer complètement la pédale d'embrayage.</p> 	 <p>Activé</p>
<p>Arrêt</p> 	<ul style="list-style-type: none"> • Continuer à enfoncer la pédale de frein. • Mettre le levier de vitesses sur N. • Relâcher la pédale d'embrayage. 	 <p>Désactivé</p>
<p>Démarrage</p>	<p>1. Enfoncer à nouveau la pédale d'embrayage. 2. Mettre le levier de vitesses sur 1. 3. Enfoncer la pédale de frein pour reprendre la conduite.</p> 	 <p>Redémarrage</p>

Sécurité de conduite P. 39

Airbags P. 55

- Ce véhicule est muni d'airbags destinés à protéger le conducteur et les passagers lors d'une collision modérée à grave.

Sécurité des enfants P. 71

- Tous les enfants jusqu'à l'âge de 12 ans doivent être assis à l'arrière.
- Les enfants de petite taille doivent être maintenus dans un dispositif de retenue pour enfant face à la route.
- Les bébés doivent être correctement maintenus dans un dispositif de retenue pour enfant dos à la route attaché sur un siège arrière.

Danger des gaz d'échappement P. 94

- Ce véhicule émet des gaz d'échappement dangereux contenant du monoxyde de carbone. Ne pas faire tourner le moteur dans des endroits clos où le monoxyde de carbone peut s'accumuler.

Ceintures de sécurité P. 44

- Boucler sa ceinture de sécurité et s'asseoir bien droit, bien adossé au dossier.
- Vérifier que les passagers ont attaché correctement leur ceinture de sécurité.



Attacher votre ceinture ventrale le plus bas possible.













Liste de contrôle avant la conduite P. 43

- Avant de prendre la route, vérifier que les sièges avant, les appuie-têtes, le volant et les rétroviseurs ont été correctement réglés.

Tableau de bord P.97



Jauges  P.149 / Interface d'information du conducteur  P.150 / Indicateurs de système  P.98

Témoins de système

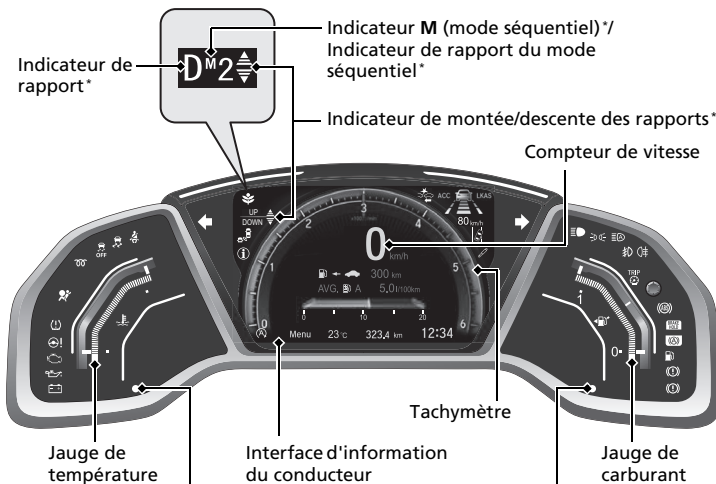

-  Témoin de mode ECON
-  Témoin de rappel de ceinture de sécurité
-  Témoin du système d'assistance de stabilité du véhicule (VSA)
-  Témoin VSA OFF
-  Témoin des bougies de préchauffage
-  Témoin de système de retenue supplémentaire
-  Témoin du système d'arrêt automatique au ralenti (orange)/Témoin d'arrêt automatique au ralenti (vert)
-  Témoin du système d'avertissement de perte de pression/de basse pression des pneus
-  Témoin du système de direction assistée électrique (EPS)
-  Témoin de dysfonctionnement
-  Témoin de pression d'huile faible
-  Témoin du système de charge





Type à conduite à gauche

-  Témoin du système d'immobilisation/
-  Témoin d'alarme du système de sécurité



Témoins de système

- ACC** Témoin du régulateur de vitesse adaptatif (ACC) avec maintien de distance de sécurité à basse vitesse (LSF)* (orange/vert)*
-  Indicateur de système de surveillance de l'angle mort (BSI)*
-  Témoin de message système

Type à conduite à droite

-  Témoin du système d'immobilisation/
-  Témoin d'alarme du système de sécurité

Témoins de système

- LKAS** Témoin du système d'assistance au maintien dans la voie de circulation (LKAS) (orange/vert)*
-  Témoin de détection du changement de voie*
-  Témoin du système de freinage automatique d'urgence (CMBS)*

Témoins de système

-  Témoins de clignotants et feux de détresse
-  Témoin du système d'amortissement adaptatif*
-  Témoin de feux de route
-  Témoin de feux allumés
-  Témoin de feux de route automatiques*
-  Témoin de feux antibrouillard avant*
-  Témoin de feu antibrouillard arrière
-  Témoin du système antiblocage des roues (ABS)
-  Indicateur de système de blocage de frein automatique
-  Témoin de blocage de frein automatique
-  Témoin de bas niveau de carburant
-  Témoin de frein de stationnement et de système de freinage (rouge)
-  Témoin de frein de stationnement et de système de freinage (orange)





* Non disponible sur tous les modèles

Commandes P.167

Horloge P.168

Modèles avec système audio couleur





- 1 Appuyer longuement sur **MENU/CLOCK**.
- 2 Faire tourner  pour changer les heures, puis appuyer sur .
- 3 Faire tourner  pour changer les minutes, puis appuyer sur .
- 4 Sélectionner **Régler**, puis appuyer sur .

Ces informations indiquent comment utiliser le bouton de sélection.

- Tourner  pour sélectionner.
- Appuyer sur  pour valider.

Modèles avec affichage audio



- 1 Sélectionner l'icône  (Accueil), puis **Paramètres**.
- 2 Sélectionner **Horloge**, puis **Ajustement horloge**.
- 3 Appuyer sur les icônes  /  respectives pour ajouter ou enlever des heures ou des minutes.
- 4 Sélectionner **OK**.

Modèles avec système de navigation

Les satellites GPS envoient des signaux au système audio, ce qui permet la mise à jour automatique de l'horloge.

Modèles sans système audio



- 1 Appuyer sur la touche  pour sélectionner , puis appuyer sur la touche **ENTER**.
- 2 Appuyer sur la touche  /  jusqu'à ce que **Configuration horloge** s'affiche à l'écran.
- 3 Appuyer sur le bouton **ENTER**.
- 4 Appuyer sur la touche **ENTER** pour sélectionner **Réglage horloge**.
- 5 Appuyer sur la touche  /  pour changer l'heure, puis appuyer sur la touche **ENTER**.
- 6 Appuyer sur la touche  /  pour changer les minutes, puis appuyer sur la touche **ENTER**.

Bouton ENGINE START/STOP* P.196

- Appuyer sur la touche pour modifier le mode d'alimentation du véhicule.



Clignotants P.200

Levier de commande de clignotants

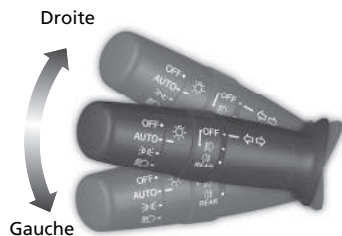

Eclairage P.201

Commutateurs d'éclairage

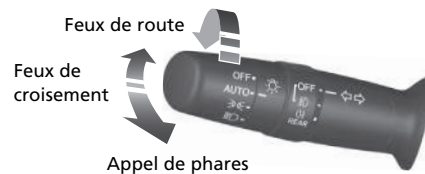

Essuie-glaces et lave-glaces

➔ P. 211

Levier de commande d'essuie-glace/lave-glace

MIST
OFF
AUTO*1 : la vitesse de balayage des essuie-glaces varie automatiquement
INT*2 : petite vitesse avec intermittence
LO : balayage à petite vitesse
HI : balayage à grande vitesse

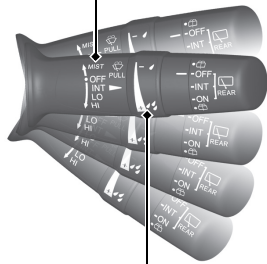

Tirer vers soi pour pulvériser le liquide lave-glace.

Bague de réglage

- [-] : faible sensibilité*1
- [] : vitesse inférieure, moins de balayages*2
- [+] : haute sensibilité*1
- [+] : vitesse supérieure, plus de balayages*2

*1 : Modèles avec essuie-glaces intermittents automatiques

*2 : Modèles sans essuie-glaces intermittents automatiques

Modèles avec essuie-glaces intermittents automatiques

Le mode **AUTO** doit toujours être mis sur **OFF** avant les situations suivantes, pour éviter d'endommager sérieusement le système d'essuie-glace :

- Nettoyage du pare-brise
- Conduite dans une station de lavage de voitures
- Absence de pluie

Volant ➔ P. 217

- Pour régler, tirer le levier de réglage vers soi, placer le volant dans la position désirée, puis verrouiller le levier.

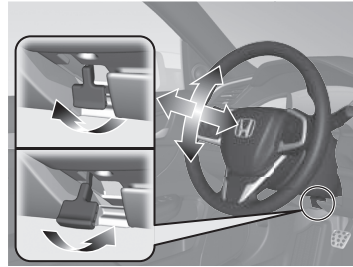

Déverrouillage des portes avant à partir de l'intérieur

➔ P. 180

- Tirer l'une des poignées intérieures pour déverrouiller et ouvrir la porte.

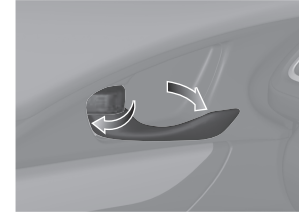

Hayon ➔ P. 182

Bouton d'ouverture du hayon

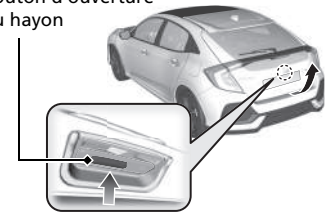

Modèles sans système d'accès sans clé

- Déverrouiller toutes les portes, puis appuyer sur le bouton d'ouverture du hayon et soulever le hayon pour l'ouvrir.

Modèles avec système d'accès sans clé

- Appuyer sur le bouton d'ouverture du hayon pour déverrouiller et ouvrir le hayon en tenant la télécommande d'accès sans clé.

Rétroviseurs extérieurs électriques P.219

- Avec le contacteur d'allumage sur MARCHÉ ^{*1}, déplacer le commutateur de sélection sur L ou R.
- Pour régler le miroir du rétroviseur, appuyer sur le côté correspondant du commutateur de réglage.
- Appuyer sur la touche de rabattement* pour rabattre ou déployer les rétroviseurs.

Touche de rabattement* Commutateur de sélection

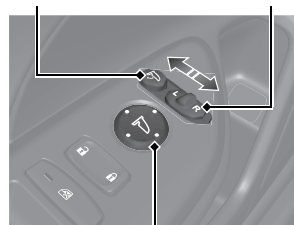

Commutateur de réglage

* 1 : les modèles équipés du système d'accès sans clé ont un bouton **ENGINE START/STOP** au lieu d'un contacteur d'allumage.

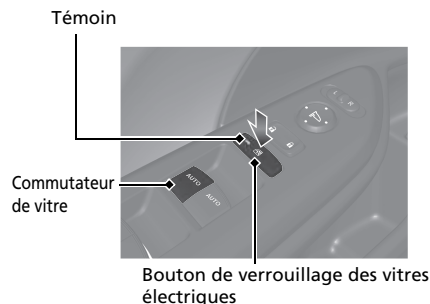

Vitres électriques P.189

- Avec le contacteur d'allumage sur MARCHÉ ^{*1}, ouvrir et fermer les vitres électriques.
- Si le bouton de verrouillage des vitres électriques se trouve en position désactivée, tous les passagers peuvent ouvrir et fermer leur vitre à l'aide de leur propre commutateur.
- Si le bouton de verrouillage des vitres électriques se trouve sur en position activée (témoin allumé), le commutateur de la vitre de chaque passager est désactivé.







* 1 : les modèles équipés du système d'accès sans clé ont un bouton **ENGINE START/STOP** au lieu d'un contacteur d'allumage.

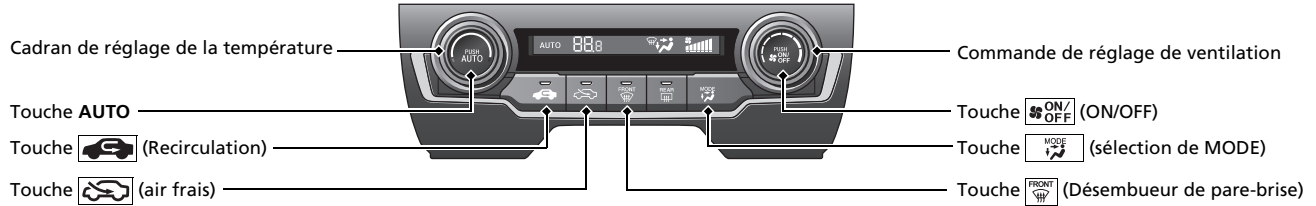

Systeme de chauffage* P. 248

- Appuyer sur la touche **AUTO** pour activer le systeme de chauffage.
- Appuyer sur la touche  pour activer et desactiver cette fonction.
- Appuyer sur la touche  pour degivrer le pare-brise.



-  L'air sort des aérateurs de plancher et de désembueur du pare-brise.
-  L'air sort des aérateurs de plancher.
-  L'air sort des aérateurs de plancher et de planche de bord.
-  L'air sort des aérateurs de planche de bord.





Système de commande de la climatisation* P.253

- Appuyer sur la touche **AUTO** pour activer le système de commande de la climatisation.
- Appuyer sur la touche  pour activer et désactiver cette fonction.
- Appuyer sur la touche  pour dégivrer le pare-brise.

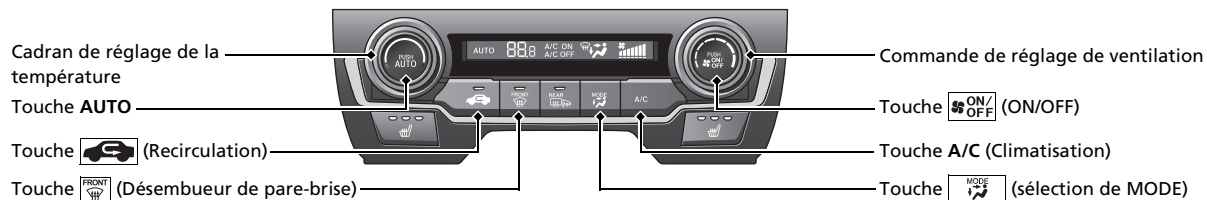
Le système de commande de la climatisation est à commande vocale*.  P.319

Modèles avec système audio couleur



-  L'air sort des aérateurs de plancher et de désembueur du pare-brise.
-  L'air sort des aérateurs de plancher.
-  L'air sort des aérateurs de plancher et de planche de bord.
-  L'air sort des aérateurs de planche de bord.

Modèles avec affichage audio

Modèles sans touche SYNC

Icône A/C (climatisation)

Icône de commande de **MODE**

Icône de commande du ventilateur

Touche **CLIMATE** (TEMPERATURE)

Cadran de réglage de la température

Touche **AUTO**

Touche  (Recirculation)

Touche  (air frais)

Touche  (Désembueur de pare-brise)

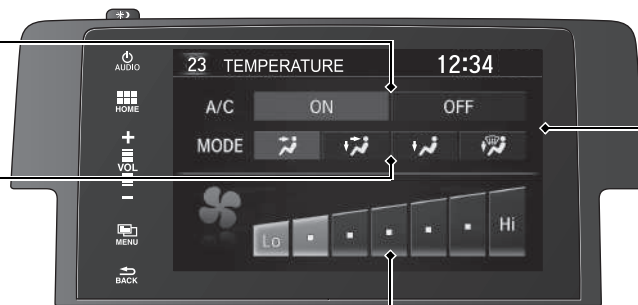



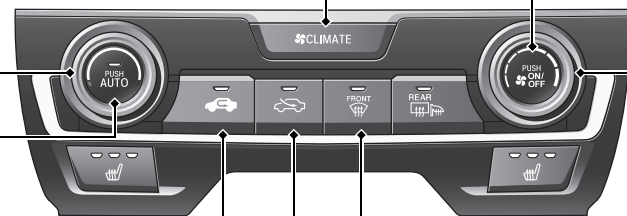

Ecran Audio/Informations



Touche **ON/OFF** (ON/OFF)

Commande de réglage de ventilation

-  L'air sort des aérateurs de plancher et de désembueur du pare-brise.
-  L'air sort des aérateurs de plancher.
-  L'air sort des aérateurs de plancher et de planche de bord.
-  L'air sort des aérateurs de planche de bord.

Modèles avec affichage audio

Modèles avec touche SYNC

Icône A/C (climatisation)

Icône de commande de **MODE**

Icône de commande du ventilateur

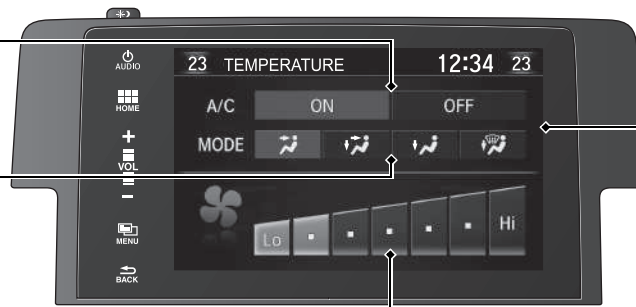

Ecran Audio/Informations

Touche **CLIMATE** (TEMPERATURE)

Sélecteur rotatif de la température côté conducteur

Touche **AUTO**

Touche **ON/OFF** (ON/OFF)

Touche **Recirculation**

Touche **FRONT** (Désembueur de pare-brise)

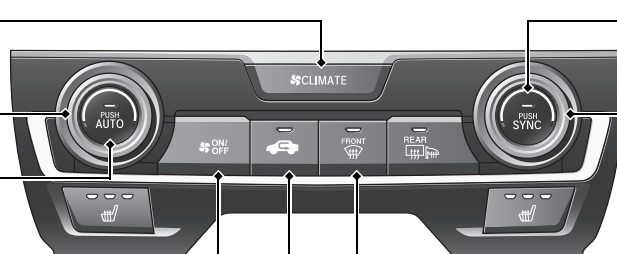

Bouton **SYNC** (synchronisation)





Sélecteur rotatif de la température côté passager

- L'air sort des aérateurs de plancher et de désembueur du pare-brise.
- L'air sort des aérateurs de plancher.
- L'air sort des aérateurs de plancher et de planche de bord.
- L'air sort des aérateurs de planche de bord.

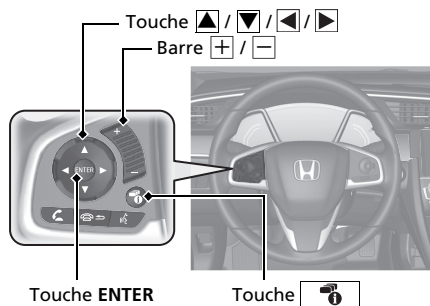
Fonctions P.261

Commandes audio à distance* P.266



- Barre  Appuyer pour augmenter/réduire le volume.
-  Touche Appuyer sur  ou sur  pour passer d'un mode audio à l'autre selon l'ordre suivant :







Modèles avec affichage audio

FM → DAB* → LW → MW → USB → iPod →
Audio Bluetooth® → Applis → Applis audio →
AUX-HDMI™









Modèles avec système audio couleur



FM1 → FM2 → DAB1* → DAB2* → LW →
MW → USB → iPod → Audio Bluetooth®

Modèles avec affichage audio

- Touche **ENTER**
 - En écoutant la radio
- 1 Appuyer sur la touche **ENTER** pour commuter l'affichage sur une liste de présélection précédemment enregistrée dans les touches de présélection.
 - 2 Appuyer sur  ou sur  pour sélectionner une présélection, puis appuyer sur **ENTER**.
- Lors de la lecture d'une clé USB
- 1 Appuyer sur **ENTER** pour afficher la liste des dossiers.
 - 2 Appuyer sur  ou sur  pour sélectionner un dossier.
 - 3 Appuyer sur **ENTER** pour afficher une liste de morceaux dans ce dossier.
 - 4 Appuyer sur  ou sur  pour sélectionner une piste, puis appuyer sur **ENTER**.

- Lors de la lecture d'un iPod

- 1 Appuyer sur **ENTER** pour afficher la liste des musiques de l'iPod.
 - 2 Appuyer sur  ou sur  pour sélectionner une catégorie.
 - 3 Appuyer sur **ENTER** pour afficher une liste des éléments dans la catégorie.
 - 4 Appuyer sur  ou sur  pour sélectionner une option, puis appuyer sur **ENTER**.
 - ▶ Appuyer sur **ENTER** et sur  ou  à plusieurs reprises jusqu'à l'affichage de l'élément à écouter.
- Lors de la lecture d'un périphérique audio Bluetooth®
- 1 Appuyer sur **ENTER** pour afficher la liste des pistes.
 - 2 Appuyer sur  ou sur  pour sélectionner une piste, puis appuyer sur **ENTER**.

● Touche  / 

Radio : appuyer pour modifier la station présélectionnée.

Maintenir appuyé pour sélectionner la station à signal fort suivante ou précédente.

Maintenir appuyé pour sélectionner l'ensemble suivant ou précédent (DAB*).

Dispositif USB :

Appuyer pour avancer jusqu'au début du morceau suivant ou pour revenir au début du morceau actuel.

Maintenir enfoncé pour passer à un autre dossier.

Touche 

Permet de modifier les contenus.

➤ **Interface d'information du conducteur**  P.150

Systeme audio * P.262

Modèles avec systeme audio couleur  P.268



Interface d'information du conducteur



Pour le fonctionnement du système de navigation Voir le manuel du système de navigation

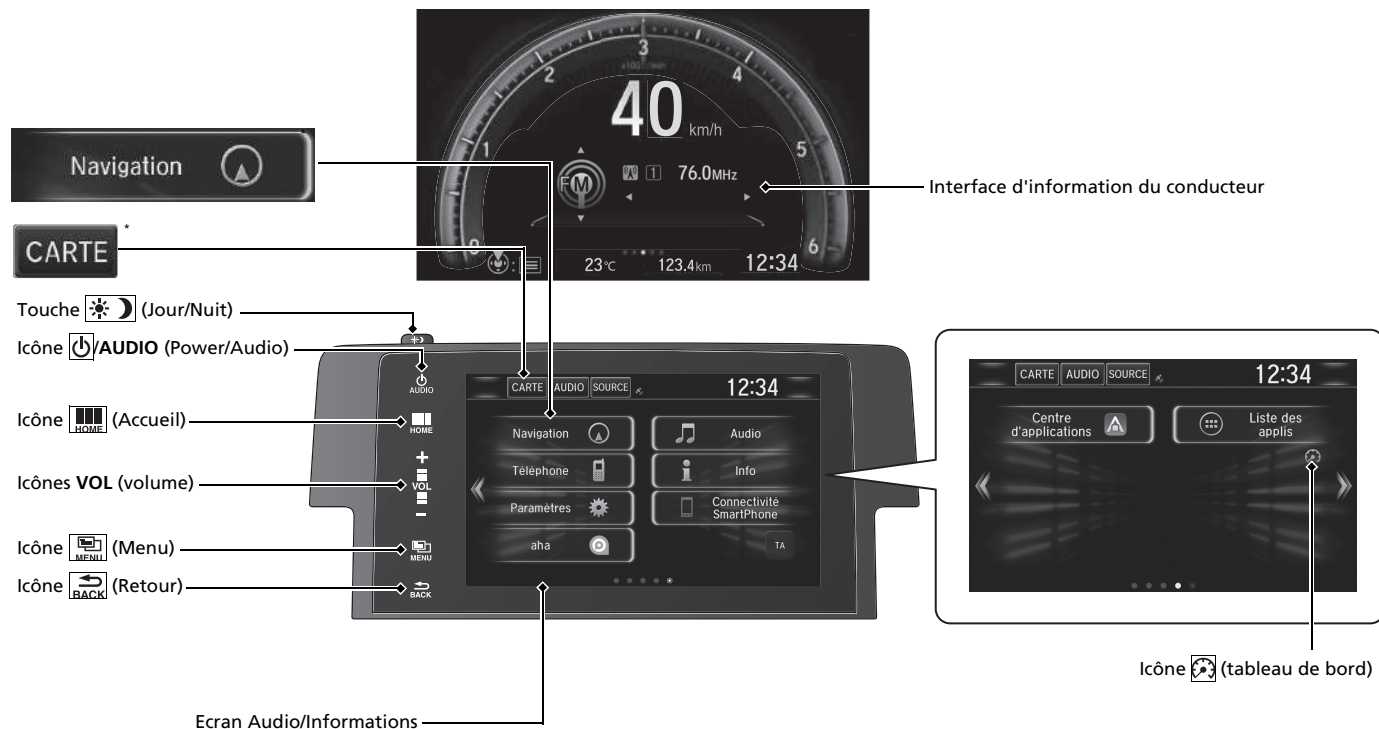

Direction P.455

Boîte de vitesses manuelle *  P.484

Boîte de vitesses automatique *  P.475

- Amener le levier de vitesses en position **P** et enfoncer la pédale de frein avant de démarrer le moteur.

Sélection des rapports

Témoin de rapport engagé

L'indicateur de rapport et l'indicateur de changement de vitesses indiquent le rapport actuellement sélectionné.

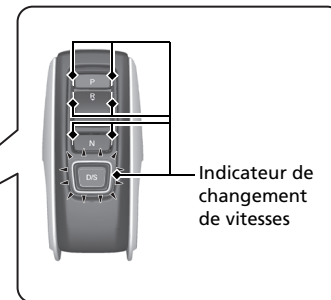
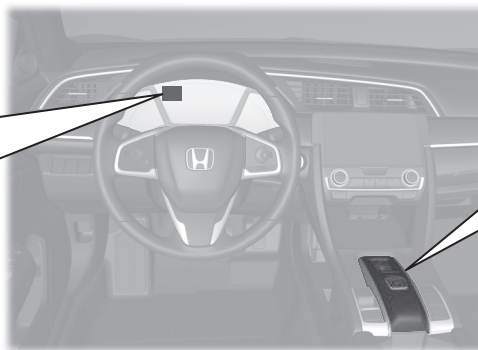
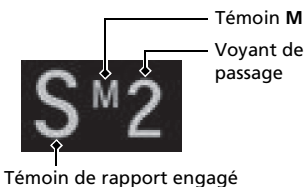

P Stationnement
Appuyer sur le bouton **P**.
Pour le stationnement ou avant l'arrêt ou le démarrage du moteur.
La boîte de vitesses est verrouillée.

R Marche arrière
Tirer le bouton **R** vers l'arrière.
Pour effectuer une marche arrière.

N Point mort
Appuyer sur le bouton **N**.
La transmission n'est pas verrouillée.

D/S Position D/S
Chaque pression sur le bouton **D/S** fait basculer le mode entre le mode de conduite D et le mode Position S.

Marche avant (D)

- Conduite normale (passage automatique des rapports entre la 1ère et la 9ème)
- Conduite temporaire en mode séquentiel

Position S

- Passage automatique des rapports entre la 1ère et la 8ème (8ème utilisée uniquement à grande vitesse)
- Conduite en mode séquentiel

Palettes de changement de vitesse P.481

Les palettes de changement de vitesse permettent de changer de vitesse comme sur une boîte de vitesses manuelle (1re à 9e). Ceci s'avère utile lors de l'utilisation du frein moteur.

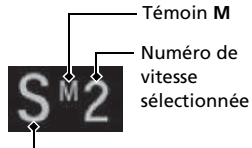

Témoin M

Numéro de vitesse sélectionnée

Témoin de rapport engagé

Palette de changement de vitesse  (passage à la vitesse inférieure)

Palette de changement de vitesse  (passage à la vitesse supérieure)



Lorsque la transmission est en position

- La boîte de vitesses revient en mode automatique lorsque le système détecte que le véhicule roule en vitesse de croisière.

Lorsque la transmission est en position

- Maintient la vitesse sélectionnée et l'indicateur **M** (mode séquentiel) s'allume.
- Le rapport du mode séquentiel sélectionné s'affiche sur le tableau de bord.

Activation et désactivation du VSA P.569

- Le système d'assistance à la stabilité du véhicule (VSA) permet de stabiliser le véhicule en virage et de préserver la traction à l'accélération sur des chaussées meubles ou glissantes.
- Le VSA s'active automatiquement lors du démarrage du moteur.
- Pour désactiver partiellement ou réactiver complètement la fonction VSA, maintenir la touche enfoncée jusqu'à ce qu'un bip retentisse.

Régulateur de vitesse * P.501

- Le régulateur de vitesse de croisière permet de maintenir une vitesse de consigne sans garder le pied sur la pédale d'accélérateur.
- Pour utiliser le régulateur de vitesse, appuyer sur la touche **MAIN**. Sélectionner le régulateur de vitesse en appuyant sur la touche **LIM**, puis appuyer sur la touche **-/SET** une fois que la vitesse souhaitée est atteinte (la vitesse doit être supérieure à 30 km/h).

Activation et désactivation du système CMBS * P.592

- Lorsqu'une collision semble inévitable, le système CMBS permet de puis réduire la vitesse du véhicule afin de minimiser la gravité de la collision.
- Le système CMBS s'active automatiquement lorsque le moteur est démarré.
- Pour activer ou désactiver le CMBS, maintenir le bouton enfoncé jusqu'à ce qu'un bip retentisse.

Limiteur de vitesse réglable P.505

- Ce dispositif permet de régler une vitesse maximale qui ne peut être dépassée, même en enfonçant la pédale d'accélérateur.
- Pour utiliser le limiteur de vitesse réglable, appuyer sur la touche **MAIN**. Sélectionner le limiteur de vitesse réglable en appuyant sur la touche **LIM**, puis appuyer sur la touche **-/SET** lorsque le véhicule a atteint la vitesse souhaitée.
- La limite de vitesse du véhicule est réglable entre 30 km/h et 250 km/h.

Système d'alerte de dégonflage P.574

- Détecte un changement dans les conditions et les dimensions générales des pneus causé par une chute de pression des pneus.
- Le système d'avertissement de perte de pression s'active automatiquement lorsque le moteur est démarré.
- Une procédure de calibrage doit être effectuée lorsque certaines conditions surviennent.

Plein de carburant P.611

Carburant recommandé : gazole standard conforme à la norme EN 590

Capacité du réservoir de carburant : 46,9 l

- 1** Déverrouiller la porte du conducteur
➤ **Verrouillage/déverrouillage des portes de l'intérieur**
 P.180
- 2** Appuyer sur le bord de la trappe à carburant pour la soulever légèrement.
- 3** Après avoir fait le plein, attendre environ cinq secondes avant de retirer le pistolet de remplissage.

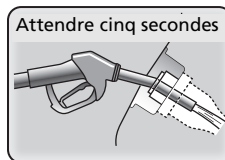

Honda Sensing*

Honda Sensing est un système d'assistance au conducteur qui utilise deux types de capteurs différents, un capteur radar situé dans le pare-chocs inférieur et une caméra de capteur avant fixée sur le côté intérieur du pare-brise, derrière le rétroviseur.

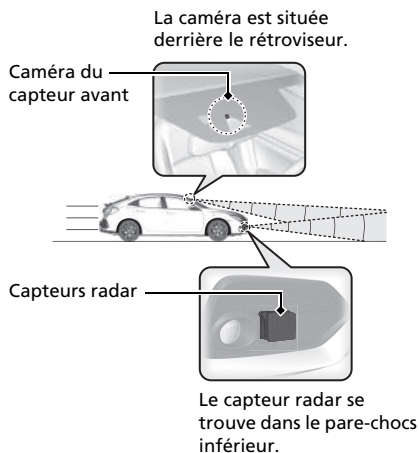

Modèles avec boîte de vitesses automatique

Régulateur de vitesse adaptatif (ACC) avec maintien de distance de sécurité à basse vitesse (LSF) [P.518](#)

Ce système permet de maintenir une vitesse de conduite constante et un intervalle spécifique par rapport au véhicule détecté à l'avant et, si le véhicule détecté s'arrête, il ralentit et stoppe votre véhicule sans maintien du pied sur la pédale de frein ou d'accélérateur.

Modèles avec boîte de vitesses manuelle

Régulateur de vitesse adaptatif (ACC) [P.534](#)

Permet de maintenir une vitesse de conduite constante et un intervalle de maintien de distance spécifique par rapport au véhicule détecté à l'avant, sans avoir à garder le pied sur le frein ou l'accélérateur.

Système de détection du changement de voie [P.549](#)

Alerte et fournit une assistance lorsque le système détecte un risque que le véhicule franchisse involontairement des marquages de voie détectés et/ou quitte totalement la route.

Système d'assistance au maintien dans la voie de circulation (LKAS) [P.561](#)

Fournit une puissance de direction afin d'aider à maintenir le véhicule au milieu d'une voie détectée et émet des alertes tactiles et visuelles s'il détecte que le véhicule quitte sa voie.

Système de reconnaissance des panneaux de signalisation [P.554](#)

Il rappelle au conducteur les informations concernant la signalisation routière (telle que la limite de vitesse actuelle ou l'interdiction de doubler) que le véhicule vient de passer, et les affiche sur l'interface d'information du conducteur.

Système de freinage automatique d'urgence (CMBS) [P.588](#)

Peut assister le conducteur en cas de risque de collision avec le véhicule ou le piéton détecté à l'avant ou de risque de percution d'un piéton détecté à l'avant. Le CMBS est conçu pour émettre un avertissement lorsqu'une collision potentielle est identifiée, ainsi que pour réduire la vitesse du véhicule afin de contribuer à réduire au minimum la gravité de cette collision lorsque celle-ci est considérée comme inévitable.

Entretien P. 615

Sous le capot P. 629

- Vérifier l'huile moteur, le liquide de refroidissement du moteur et le lave-glace. Faire l'appoint selon besoin.
- Contrôler le liquide de frein/d'embrayage*.
- Contrôler l'état de la batterie tous les mois.

- 1 Tirer la poignée de déverrouillage du capot située sous l'angle du tableau de bord.

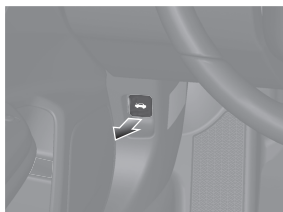

- 2 Localiser le levier de verrouillage du capot, le tirer vers le haut et soulever le capot. Relâcher le levier après avoir soulevé légèrement le capot.

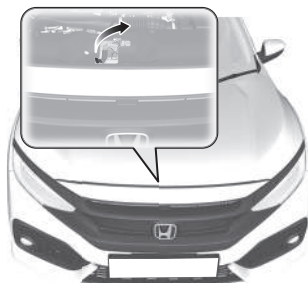

- 3 Une fois terminé, fermer le capot et s'assurer qu'il est parfaitement verrouillé.

Balais d'essuie-glace

 P. 654

- Remplacer les balais s'ils laissent des traînées sur le pare-brise.



Pneumatique P. 659

- Inspecter régulièrement les pneus et roues.
- Vérifier régulièrement la pression de gonflage.
- Poser des pneus hiver pour la conduite dans des conditions hivernales.

Eclairage P. 642

- Inspecter régulièrement tous les feux.

Situations inattendues P. 683

Pneu crevé P. 686

Modèles avec trousse de réparation des pneus

- Se garer dans un endroit sûr et réparer la roue crevée à l'aide du kit de réparation provisoire.

Modèles avec roue galette

- Se garer dans un endroit sûr et remplacer la roue crevée par la roue de secours compacte se trouvant dans le compartiment à bagages.



Le moteur ne démarre pas

 P. 707

- Si la batterie est déchargée, procéder à un démarrage de secours à l'aide d'une batterie d'appoint.

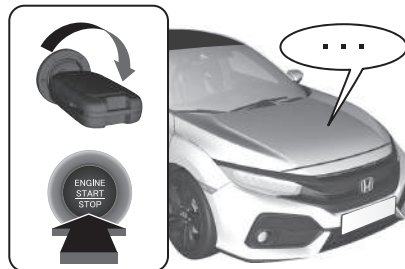

Surchauffe P. 714

- Se garer dans un endroit sûr. S'il n'y a pas de dégagement de vapeur provenant de dessous du capot, ouvrir le capot moteur et laisser le moteur refroidir.



Les témoins s'allument P. 717

- Chercher les feux de détresse et consulter le manuel du propriétaire.

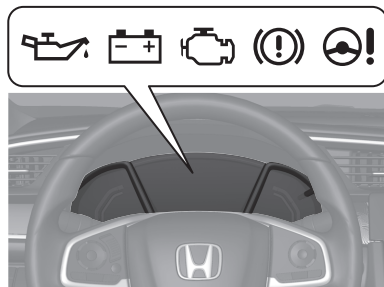

Fusible grillé P. 726

- Si un dispositif électrique ne fonctionne pas, vérifier si un fusible n'est pas grillé.

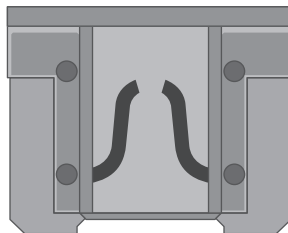

Remorquage d'urgence

 P. 734

- Si le véhicule doit être remorqué, contacter un service de remorquage professionnel.



Que faire lorsque

Q

Modèles sans système d'accès sans clé

Le contacteur d'allumage ne passe pas de 0 à I. Pourquoi ?

Modèles avec système d'accès sans clé

Le mode d'alimentation ne passe pas de MOTEUR COUPE (ANTIVOL) à ACCESSOIRES. Pourquoi ?

R

Il se peut que le volant soit verrouillé.

Modèles sans système d'accès sans clé

- Essayer de tourner le volant à gauche et à droite tout en tournant la clé de contact.

Modèles avec système d'accès sans clé

- Braquer le volant à gauche et à droite après avoir appuyé sur la touche **ENGINE START/STOP**.



Q

Pourquoi la pédale de frein émet-elle de légères pulsations lors du serrage des freins ?

R

Ceci peut se produire lorsque le système antiblocage des roues s'active et cela n'indique pas la présence d'une anomalie. Maintenir une pression ferme et constante sur la pédale de frein. Ne jamais « pomper » sur la pédale de frein.

➤ Système antiblocage des roues (ABS) ➔ P.585



La porte arrière ne peut pas être ouverte de l'intérieur du véhicule. Pourquoi ?



Vérifier si la serrure sécurité enfant est sur la position de verrouillage. Si c'est le cas, ouvrir la porte arrière à l'aide de la poignée de porte extérieure.

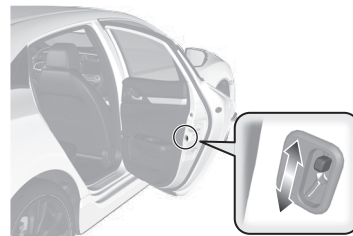

Pour annuler cette fonction, pousser le levier vers le haut en position de déverrouillage.



Pourquoi les portes se verrouillent-elles après que je les ai déverrouillées ?



Si les portes ne sont pas ouvertes au cours des 30 secondes suivantes, elles se verrouillent de nouveau automatiquement pour sécuriser le véhicule.



Pourquoi un bruiteur se fait-il entendre à l'ouverture de la porte conducteur ?



Le bruiteur retentit lorsque :

- Les feux extérieurs sont restés allumés.
- Le système d'arrêt automatique au ralenti est activé.

Modèles avec système d'accès sans clé

- Le mode d'alimentation est sur ACCESSOIRES.



Pourquoi un bruiteur se fait-il entendre lors de la conduite ?



Le signal sonore retentit lorsque le conducteur et/ou le passager avant n'ont pas bouclé leur ceinture de sécurité.

Q Un appui sur le commutateur de frein de stationnement électrique ne desserre pas le frein de stationnement. Pourquoi ?

R Appuyer sur le commutateur de frein de stationnement électrique tout en enfonçant la pédale de frein.

Q Un témoin orange représentant un pneu avec un point d'exclamation est allumé. De quoi s'agit-il ?

R Le système d'avertissement de perte de pression a besoin d'un examen. Si un pneu a été récemment gonflé ou changé, réétalonner le système.
 ➤ Système d'alerte de dégonflage ➔ P.574

Q Un appui sur la pédale d'accélérateur ne desserre pas le frein de stationnement automatiquement. Pourquoi ?

R

- Attacher la ceinture de sécurité du conducteur.
- Vérifier si la transmission est sur [P]* ou [N]. Si tel est le cas, sélectionner une autre position.

Q **Modèles avec boîte de vitesses automatique**
 Pourquoi le rapport passe-t-il automatiquement en position [P] lorsque j'ouvre la porte conducteur pour vérifier la présence des lignes d'espacement de stationnement en marche arrière ?

R

- Attacher la ceinture de sécurité du conducteur.
- Fermer la porte du conducteur et changer manuellement le rapport.
 ➤ Lors de l'ouverture de la porte conducteur ➔ P.478

Q Pourquoi se produit-il un grincement lorsque j'appuie sur la pédale de frein ?

R Il se peut que les plaquettes de frein doivent être remplacées. Faire inspecter le véhicule par un réparateur agréé.

Sécurité de conduite

De nombreuses recommandations concernant la sécurité sont fournies tout au long de ce chapitre et dans l'ensemble du manuel.

Sécurité au volant

- Mesures importantes concernant la sécurité... 40
- Equipements de sécurité du véhicule 42
- Liste de contrôle de sécurité 43

Ceintures de sécurité

- Informations générales sur les ceintures de sécurité 44
- Bouclage d'une ceinture de sécurité 50
- Inspection des ceintures de sécurité 53
- Points d'ancrage 54

Airbags

- Composants des airbags 55
- Types d'airbags 57

- Airbags frontaux (SRS) 57
- Airbags latéraux 62
- Airbags rideaux latéraux 64
- Témoins des airbags 66
- Entretien des airbags 67

Système de soulèvement automatique du capot

- A propos du système de soulèvement automatique du capot 68
- Entretien du système de soulèvement automatique du capot 70

Sécurité des enfants

- Protection des passagers enfants 71
- Sécurité des bébés et des petits enfants... 73
- Sécurité des enfants de grande taille..... 91

Danger des gaz d'échappement

- Monoxyde de carbone 94

Étiquettes de sécurité

- Emplacements des étiquettes..... 95

Les pages suivantes décrivent dans le détail les équipements de sécurité du véhicule et la manière de les utiliser correctement. Les mesures de sécurité ci-dessous comptent parmi les plus importantes.

Mesures importantes concernant la sécurité

■ Toujours porter sa ceinture de sécurité

La ceinture de sécurité assure la meilleure protection dans tous les types de collisions. Les airbags sont conçus pour compléter l'action des ceintures de sécurité, et non pour s'y substituer. Aussi, même si le véhicule est équipé d'airbags, le conducteur et les passagers doivent toujours attacher leur ceinture de sécurité et la porter convenablement.

■ Attacher tous les enfants

Jusqu'à 12 ans révolus, les enfants doivent être assis et correctement retenus sur un siège arrière du véhicule, et non à l'avant. Les bébés et les petits enfants doivent être correctement maintenus dans un dispositif de retenue pour enfant. Les enfants de plus grande taille doivent être assis sur un siège rehausseur et retenus au moyen d'une ceinture de sécurité ventrale/thoracique, et ce, jusqu'à ce qu'ils puissent utiliser correctement la ceinture sans siège rehausseur.

■ Etre conscient des dangers des airbags

Les airbags peuvent sauver une vie, mais ils peuvent également causer des blessures graves voire mortelles aux occupants trop rapprochés ou incorrectement retenus. Les bébés, les jeunes enfants et les adultes de petite taille sont les plus exposés. Veiller à observer l'ensemble des consignes et des avertissements fournis dans le présent manuel.

■ Ne pas conduire après avoir bu

Ne jamais prendre le volant après avoir consommé de l'alcool. Un seul verre peut affecter la capacité du conducteur à gérer les imprévus de la route et les réflexes se dégradent proportionnellement au nombre de verres consommés. Ne pas conduire après avoir bu et ne pas laisser des amis conduire lorsqu'ils ont bu.

» Mesures importantes concernant la sécurité

L'utilisation pendant la conduite d'un téléphone portable autre que de type mains libres est interdite dans certains pays.

■ Prêter une attention particulière à la sécurité de conduite

En téléphonant avec un mobile ou en se livrant à d'autres activités qui détournent l'attention de la route, des autres véhicules et des piétons, le conducteur s'expose à un accident. Garder à l'esprit que la situation de conduite peut changer rapidement ; le conducteur seul décide s'il peut détourner une partie de son attention de la conduite.

■ Maîtriser sa vitesse

La plupart des blessures et des décès de la route sont dus à une vitesse excessive. En général, plus la vitesse est élevée, plus les risques sont importants ; une vitesse réduite n'exclut néanmoins pas les blessures graves. Ne jamais rouler plus vite que ne le permettent les conditions de la route ce, quelle que soit la limite de vitesse indiquée.

■ Maintenir son véhicule en bon état

Une crevaison ou une panne mécanique peut s'avérer très dangereuse. Afin de limiter la possibilité de tels problèmes, vérifier fréquemment la pression de gonflage et l'état des pneus, et effectuer toutes les opérations d'entretien périodiques prévues.

■ Ne pas laisser d'enfants sans surveillance dans le véhicule

Les enfants laissés sans surveillance dans le véhicule peuvent être blessés s'ils actionnent une ou plusieurs commandes du véhicule. Ils peuvent également entraîner le déplacement du véhicule, ce qui peut se traduire par une collision dans laquelle les enfants et/ou d'autres personnes peuvent être blessés ou tués. En outre, en fonction de la température ambiante, la température de l'habitacle peut atteindre des niveaux extrêmes, ce qui peut entraîner des blessures ou la mort.

Même si le système de commande de la climatisation est activé, ne jamais laisser d'enfants dans le véhicule sans surveillance, car la climatisation peut se couper à tout moment.

Equipements de sécurité du véhicule

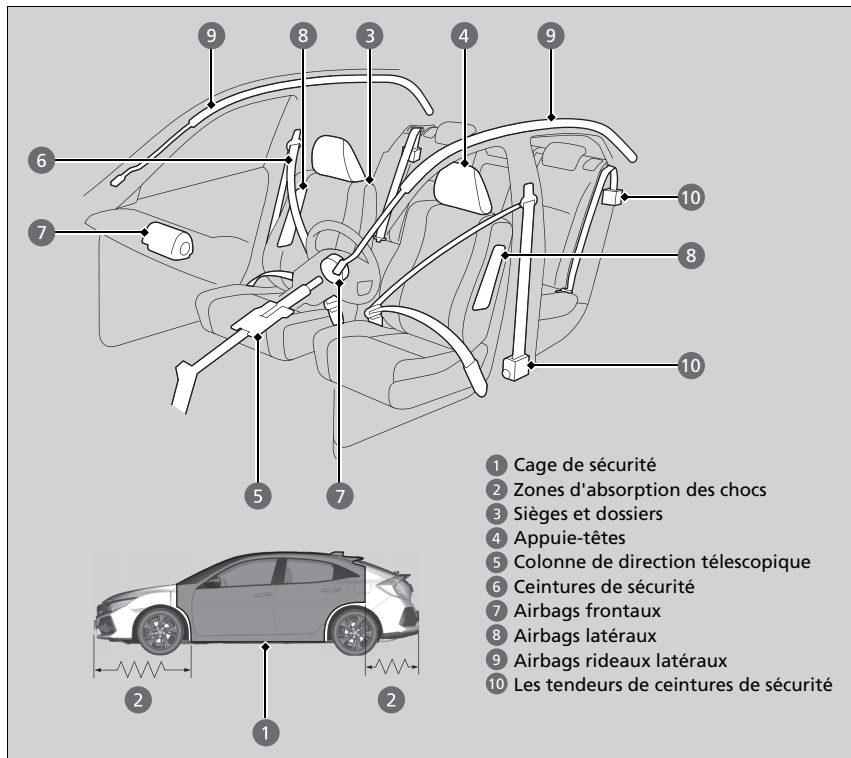

- 1 Cage de sécurité
- 2 Zones d'absorption des chocs
- 3 Sièges et dossiers
- 4 Appuie-têtes
- 5 Colonne de direction télescopique
- 6 Ceintures de sécurité
- 7 Airbags frontaux
- 8 Airbags latéraux
- 9 Airbags rideaux latéraux
- 10 Les tendeurs de ceintures de sécurité

La liste de contrôle suivante donne des indications sur la manière de favoriser activement sa protection et celle de ses passagers.

Equipements de sécurité du véhicule

Ce véhicule comporte de nombreux équipements qui, combinés, sont prévus pour protéger le conducteur et ses passagers en cas de collision.

Certains équipements ne requièrent aucune intervention du conducteur. C'est le cas de la robuste ossature en acier qui forme une cage de sécurité autour de l'habitacle, des zones d'absorption de choc avant et arrière, de la colonne de direction télescopique et des tendeurs qui tendent les ceintures de sécurité avant en cas d'impact.

Pour bénéficier pleinement de ces équipements de sécurité, le conducteur et les passagers doivent néanmoins conserver une posture assise correcte et toujours boucler leur ceinture de sécurité. Certains équipements de sécurité peuvent aggraver les blessures s'ils ne sont pas correctement utilisés.

Liste de contrôle de sécurité

Pour votre propre sécurité et celle de vos passagers, veiller à vérifier systématiquement les points suivants avant de prendre la route.

- Régler le siège du conducteur dans une position convenable pour la conduite. Veiller à ce que les sièges avant soient reculés au maximum tout en conservant une bonne maîtrise du véhicule. Une assise trop rapprochée d'un airbag frontal risque de causer des blessures graves voire mortelles en cas d'impact.
 - **Réglage des sièges** P. 221
- Régler correctement la position des appuie-têtes. Pour une utilisation optimale des appuie-têtes, le centre de la tête de l'occupant doit reposer au centre de l'appuie-tête. Les personnes de très grande taille doivent régler leur appuie-tête en position haute maximum.
 - **Réglage de la position des appuie-têtes avant** P. 221
- Toujours boucler et porter convenablement sa ceinture de sécurité. S'assurer également que l'ensemble des passagers est correctement attaché.
 - **Bouclage d'une ceinture de sécurité** P. 50
- Pour la protection des enfants, utiliser des ceintures de sécurité ou des dispositifs de retenue pour enfant adaptés à l'âge, à la taille et au poids de l'enfant.
 - **Sécurité des enfants** P. 71

☒ Liste de contrôle de sécurité

Si le message d'ouverture de porte et/ou de hayon apparaît sur l'interface d'information du conducteur, une porte et/ou le hayon ne sont pas complètement fermés. Fermer toutes les portes et le hayon fermement jusqu'à ce que le message disparaisse.

➤ Messages d'avertissement et d'information de l'interface d'information du conducteur P. 123

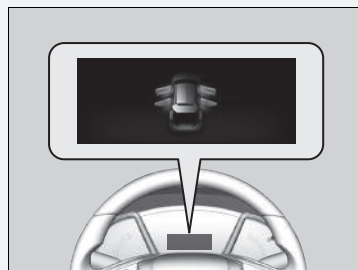

Informations générales sur les ceintures de sécurité

La ceinture de sécurité est le moyen le plus efficace de protection des passagers car elle les maintient en place dans le véhicule ce qui leur permet de profiter des nombreux autres équipements de sécurité intégrés. Elle permet également d'éviter que les occupants ne soient projetés contre les parois de l'habitacle ou contre d'autres passagers, ou qu'ils ne soient éjectés hors du véhicule. Lorsqu'elles sont portées correctement, les ceintures de sécurité permettent en outre de maintenir le conducteur et les passagers dans une position optimale afin d'être protégés parfaitement par les airbags en cas d'impact.

Par ailleurs, les ceintures de sécurité assurent une protection dans presque tous les types de collisions, notamment :

- Impacts frontaux
- Impacts latéraux
- Impacts arrière
- Retournements

Informations générales sur les ceintures de sécurité

ATTENTION

Le port inadéquat d'une ceinture de sécurité augmente les risques de blessures graves ou mortelles en cas d'impact, même si le véhicule est équipé d'airbags.

Veiller à boucler et à porter convenablement la ceinture de sécurité, et à ce que les passagers en fassent de même.

ATTENTION : les ceintures de sécurité sont conçues pour reposer sur le squelette du corps, et doivent être portées basse sur le devant du bassin ou le bassin, la poitrine et les épaules, selon le cas ; il faut éviter de porter la sangle abdominale sur le ventre.

ATTENTION : les ceintures de sécurité doivent être plaquées contre le corps aussi fermement que possible, tout en restant d'un port confortable, pour qu'elles offrent le niveau de protection pour lequel elles ont été conçues. Une ceinture de sécurité mal tendue offre une protection nettement réduite à l'occupant concerné.

ATTENTION : les ceintures de sécurité ne doivent pas être portées avec les sangles vrillées.

ATTENTION : chaque ceinture ne doit être portée que par un seul occupant ; il est dangereux de passer la ceinture devant un enfant assis sur les genoux d'un occupant.

■ Ceinture de sécurité ventrale/thoracique

Chacune des cinq positions d'assise est dotée d'une ceinture de sécurité ventrale/thoracique avec enrouleur à blocage par inertie. Pendant la conduite normale, l'enrouleur vous offre une liberté de mouvement sur le siège tout en maintenant la ceinture tendue. En cas de collision ou de freinage brusque, l'enrouleur bloque la ceinture de manière à retenir le corps de l'occupant.

La ceinture de sécurité doit être correctement attachée lorsqu'un dispositif de retenue pour enfant face à la route est utilisé.

📌 Installation d'un système de retenue pour enfant avec une ceinture de sécurité ventrale/thoracique P. 87

📌 Informations générales sur les ceintures de sécurité

Si la ceinture de sécurité est tirée trop rapidement, elle se verrouille en place. Dans ce cas, rétracter légèrement la ceinture, puis tirer lentement sur celle-ci.

Naturellement, les ceintures de sécurité ne peuvent pas protéger complètement dans tous les accidents. Mais dans la plupart des cas, elles réduisent les risques de blessures graves.

Dans la majorité des pays il est nécessaire de porter les ceintures de sécurité. Prendre le temps de se familiariser avec les exigences réglementaires des pays dans lesquels le véhicule sera utilisé.

■ Comment bien utiliser les ceintures de sécurité

Respecter les instructions ci-dessous pour une bonne utilisation des ceintures :

- Les occupants doivent être assis bien droits, bien adossés à leur siège et rester dans cette position pendant toute la durée du déplacement. Les passagers qui ne se tiennent pas droits ou qui se penchent vers l'avant ou le côté compromettent l'efficacité des ceintures et risquent d'être plus grièvement blessés en cas de collision.
- Ne jamais faire passer la partie thoracique d'une ceinture de sécurité ventrale/thoracique sous le bras ou derrière le dos. Cela peut entraîner des blessures très graves lors d'une collision.
- Deux personnes ne doivent jamais utiliser une même ceinture de sécurité. Elles risqueraient d'être très grièvement blessées en cas d'accident.
- Ne pas placer d'accessoires sur les ceintures de sécurité. Des dispositifs destinés à améliorer le confort de l'occupant ou de repositionner la sangle thoracique d'une ceinture de sécurité peuvent réduire la capacité de protection de la ceinture et augmenter les risques de blessures graves en cas d'accident.

Dispositif de rappel de ceinture de sécurité

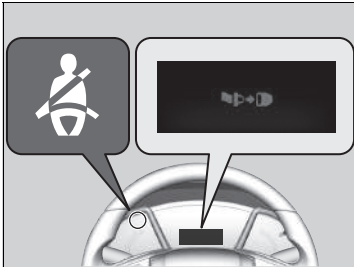

■ Sièges avant

Le système de ceintures de sécurité intègre un témoin sur le tableau de bord pour rappeler au conducteur et/ou au passager avant de boucler leur ceinture de sécurité. Si le contacteur d'allumage est en position MARCHE **II***1 alors qu'une ceinture de sécurité n'est pas attachée, le témoin s'allume et reste allumé jusqu'à ce que la ceinture soit bouclée.

Le signal sonore retentit périodiquement et le témoin clignote pendant la conduite jusqu'à ce que la ceinture de sécurité soit bouclée.

⊗ Dispositif de rappel de ceinture de sécurité

Le témoin s'allume également si le passager avant ne boucle pas sa ceinture de sécurité dans un délai de six secondes après avoir mis le contacteur d'allumage sur MARCHE **II***1. Si personne n'occupe le siège du passager avant, le témoin ne s'allume pas et le signal sonore ne retentit pas.

Si le témoin s'allume ou si un signal sonore retentit alors que personne n'est assis dans le siège passager avant.

Vérifier si :

- Il n'y a aucun poids sur le siège du passager avant.
- La ceinture de sécurité du conducteur est attachée.

Si le témoin ne s'allume pas lorsque le passager est assis et n'est pas attaché, il est possible que quelque chose perturbe le capteur de détection d'occupation.

Vérifier si :

- Un coussin est posé sur le siège.
- Le passager avant n'est pas assis correctement.

S'il ne s'agit d'aucune de ces conditions, faire vérifier le véhicule par un concessionnaire.

*1 : les modèles équipés du système d'accès sans clé ont une touche **ENGINE START/STOP** à la place d'un contacteur d'allumage.

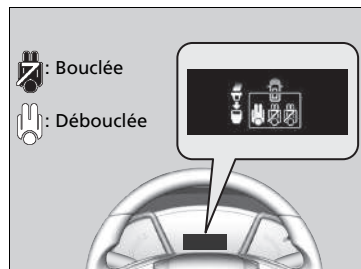

■ Sièges arrière

Votre véhicule surveille l'utilisation des ceintures de sécurité arrière.

L'écran de l'interface d'information du conducteur indique si l'une des ceintures de sécurité n'est pas bouclée.

L'affichage apparaît lorsque :

- Une porte arrière est ouverte ou fermée.
- Un passager arrière boucle ou déboucle sa ceinture de sécurité.

Le signal sonore retentit si un passager arrière déboucle sa ceinture de sécurité pendant la conduite.

Pour voir cet affichage :

Appuyer sur la touche  (Affichage/Information).

Tendeurs automatiques de ceinture de sécurité

Les sièges avant et les sièges arrière extérieurs sont équipés de pré-tensionneur automatique de ceinture de sécurité en vue de renforcer la sécurité.

Les pré-tensionneurs tendent automatiquement les ceintures de sécurité des sièges avant et des sièges arrière extérieurs en cas de collision frontale modérée à grave, parfois même lorsque l'impact n'est pas assez violent pour déclencher le déploiement des airbags avant.

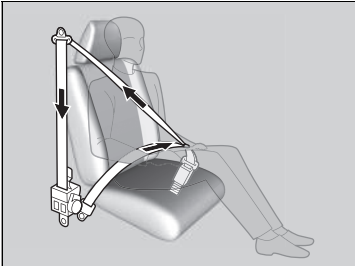

⊠ Tendeurs automatiques de ceinture de sécurité

Les tendeurs automatiques de ceinture de sécurité ne peuvent servir qu'à une seule occasion.

Si un tendeur est activé, le témoin SRS s'allume. Demander à un réparateur agréé de remplacer le tendeur et d'effectuer une inspection complète du système de ceinture de sécurité, la protection risquant d'être insuffisante en cas d'impact ultérieur.

En cas d'impact latéral de modéré à grave, le tendeur du côté en question est également activé.

Bouclage d'une ceinture de sécurité

Une fois le siège avant réglé à la position requise et après s'être assis bien droit et bien calé adossé au siège :

▣ Réglage des sièges P. 221

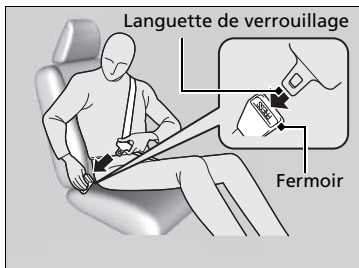
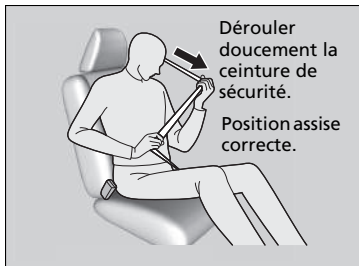

1. Dérouler doucement la ceinture de sécurité.

2. Introduire la languette de verrouillage dans la boucle, puis tirer légèrement sur la ceinture pour s'assurer qu'elle est correctement verrouillée.

► S'assurer que la ceinture n'est pas vrillée ou coincée quelque part.

▣ Bouclage d'une ceinture de sécurité

Personne ne doit jamais s'asseoir sur un siège dont la ceinture de sécurité est inopérante ou semble défectueuse. L'utilisation d'une ceinture de sécurité qui ne fonctionne pas correctement risque de ne pas protéger l'occupant en cas d'impact. Faire contrôler aussitôt que possible la ceinture par un réparateur agréé.

Ne jamais introduire de corps étrangers dans la boucle ou le mécanisme d'enrouleur.

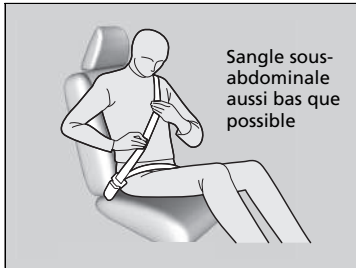

3. Faire passer la sangle sous-abdominale de la ceinture aussi bas que possible sur les hanches, puis tirer la sangle thoracique pour tendre la sangle sous-abdominale. En cas de collision, ceci fera supporter le choc aux os robustes du bassin et réduira ainsi les risques de lésions internes.
4. Si nécessaire, tirer à nouveau la sangle vers le haut pour la tendre, puis s'assurer qu'elle passe au milieu de la poitrine et par-dessus l'épaule. En cas de collision, ceci répartit les forces de l'impact sur les os les plus solides du buste.

Réglage de l'ancrage supérieur de ceinture de sécurité

Les sièges avant sont munis d'ancrages supérieurs de ceinture de sécurité réglables adaptables aux occupants de grande ou de petite taille.

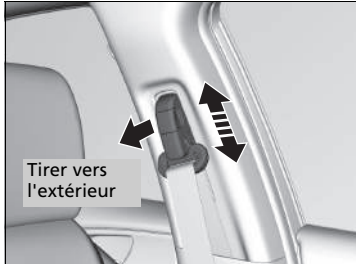

1. Soulever ou abaisser l'ancrage tout en tirant les dispositifs de déverrouillage vers l'extérieur.
2. Régler l'ancrage supérieur de manière que la sangle passe au milieu de la poitrine et par-dessus l'épaule.

Bouclage d'une ceinture de sécurité

⚠ ATTENTION

Un positionnement incorrect des ceintures de sécurité fait courir un risque de blessures graves ou mortelles en cas d'accident.

S'assurer que toutes les ceintures de sécurité sont correctement positionnées avant de prendre la route.

Pour déverrouiller la ceinture, appuyer sur le bouton rouge **PRESS**, puis guider la sangle à la main jusqu'à enroulement complet.

Après avoir quitté le véhicule, s'assurer que la ceinture est correctement rangée afin qu'elle ne soit pas pincée à la fermeture de la porte.

Réglage de l'ancrage supérieur de ceinture de sécurité

La hauteur de l'ancrage supérieur de ceinture de sécurité présente quatre paliers de réglage. Si la ceinture de sécurité passe sur le cou, abaisser la hauteur de l'ancrage par paliers successifs.

Après chaque réglage, vérifier que l'ancrage supérieur de ceinture de sécurité est verrouillé en place.

Conseils pour les femmes enceintes

Lorsqu'une femme enceinte se trouve à bord du véhicule en tant que conducteur ou que passager, la meilleure manière de se protéger elle-même et son futur enfant est de toujours porter une ceinture de sécurité et d'en faire passer la sangle sous-abdominale aussi bas que possible devant les hanches.

Faire passer la sangle thoracique au milieu de la poitrine en évitant l'abdomen.



Faire passer la sangle sous-abdominale aussi bas que possible en travers des hanches.

Conseils pour les femmes enceintes

A chaque visite médicale, une femme enceinte doit demander à son médecin si elle est apte à conduire.

Pour limiter les risques de blessures d'une femme enceinte et de son futur enfant en cas de déploiement d'un airbag frontal :

- Lorsqu'une femme enceinte conduit, elle doit s'asseoir bien droit et reculer son siège au maximum dans une position depuis laquelle elle peut néanmoins parfaitement accéder aux commandes.
- Lorsqu'elle se trouve à bord en tant que passager avant, elle doit reculer son siège au maximum.

Inspection des ceintures de sécurité

Vérifier régulièrement l'état des ceintures de sécurité comme suit :

- Tirer complètement chaque sangle et vérifier si elle n'est pas effilochée, coupée, brûlée ou usée.
- Contrôler que les languettes de verrouillage fonctionnent en douceur et que les sangles se rétractent facilement.
 - Si une ceinture de sécurité ne se rétracte pas facilement, le nettoyage de la ceinture peut corriger le problème. N'utiliser que du détergent doux et de l'eau tiède. Ne pas utiliser d'agents de blanchiment ou solvants de nettoyage. S'assurer que la ceinture de sécurité est complètement sèche avant de la rétracter.

Une ceinture en mauvais état ou ne fonctionnant pas correctement n'offrira pas une protection adéquate et doit être remplacée dès que possible.

Toute ceinture de sécurité portée lors d'un accident risque de ne plus offrir une protection suffisante en cas d'impact ultérieur. Suite à toute collision, faire contrôler les ceintures par un réparateur agréé.

Inspection des ceintures de sécurité

ATTENTION

Négliger de contrôler ou d'assurer l'entretien des ceintures de sécurité peut avoir pour conséquence des blessures graves voire mortelles si elles ne fonctionnent pas correctement au moment requis.

Contrôler régulièrement les ceintures de sécurité et, si nécessaire, les faire réparer le plus vite possible.

ATTENTION : l'utilisateur ne doit entreprendre aucune modification ou n'effectuer aucun ajout qui pourrait empêcher les dispositifs de réglage de la ceinture de fonctionner pour éliminer le mou, ou empêcher la ceinture de sécurité d'être réglée pour éliminer le mou.

ATTENTION : il est primordial de remplacer la ceinture de sécurité complète alors qu'elle était portée dans une collision grave même si elle ne présente pas de dommage évident.

ATTENTION : faire attention d'éviter toute contamination de la sangle avec des produits de lustrage, huiles et autres produits chimiques, et plus particulièrement de l'électrolyte de batterie. Le nettoyage peut s'effectuer en toute sécurité en utilisant de l'eau et un détergent doux. La ceinture doit être remplacée si la sangle est élimée, contaminée ou détériorée.

Points d'ancrage

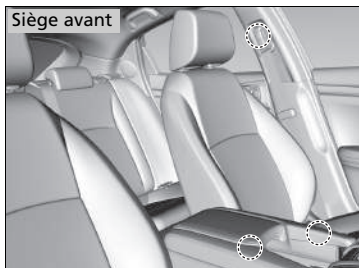

Lors du remplacement des ceintures de sécurité, utiliser les points d'ancrage représentés sur les figures.

Chaque siège avant est doté d'une ceinture de sécurité sous-abdominale/thoracique.

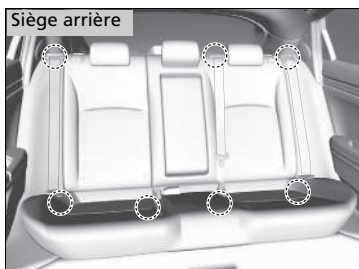

Les sièges arrière comportent trois ceintures de sécurité sous-abdominales/thoraciques.

Composants des airbags

Les airbags frontaux, latéraux avant et rideaux latéraux sont déployés en fonction de l'orientation et de la gravité de l'impact.

Le système d'airbags inclut :

- Deux airbags frontaux SRS (système de retenue supplémentaire). L'airbag du conducteur se trouve au centre du volant ; l'airbag du passager avant se trouve dans la planche de bord. Ils portent tous deux l'indication **SRS AIRBAG**.
- Deux airbags latéraux, un pour le conducteur et un pour le passager avant. Les airbags sont placés sur les bords externes des dossiers de sièges. Ils portent tous deux l'indication **SIDE AIRBAG**.
- Deux airbags rideaux latéraux, un pour chaque côté du véhicule. Les airbags se trouvent dans le pavillon, au-dessus des vitres latérales. Les montants avant et arrière portent la mention **SIDE CURTAIN AIRBAG**.
- Une unité de commande électronique qui, lorsque le véhicule est en marche, surveille en permanence les informations sur les différents capteurs d'impact, les capteurs de ceinture de sécurité et de siège, les déclencheurs d'airbag, les tendeurs de ceinture de sécurité et d'autres informations sur le véhicule. Au cours d'une collision, l'unité peut enregistrer ces informations.
- Prétensionneurs automatiques de ceinture de sécurité pour les sièges avant et les sièges arrière extérieurs.
- Capteurs d'impact qui détectent une collision frontale ou latérale modérée à grave.
- Témoin sur le tableau de bord donnant l'alerte en cas d'anomalie potentielle du système d'airbags ou des tendeurs de ceinture de sécurité.
- Un témoin de la planche de bord indique au conducteur si l'airbag frontal de siège passager avant a été désactivé.

■ Informations importantes sur les airbags

Les airbags sont des dispositifs dangereux. Pour être utiles, les coussins doivent se gonfler avec une force extrême. Les airbags peuvent sauver des vies. Cependant ils peuvent également causer des brûlures, hématomes et autres blessures légères, pouvant parfois être mortelles, aux occupants mal attachés ou mal assis.

Que faut-il faire : toujours porter convenablement sa ceinture de sécurité et être assis bien droit, aussi loin que possible du volant, tout en conservant une bonne maîtrise du véhicule. Le passager avant doit reculer au maximum son siège par rapport à la planche de bord.

Se rappeler toutefois qu'aucun système de sécurité n'est en mesure d'éviter complètement les blessures ou les décès résultant d'un accident grave et ce, malgré le port des ceintures de sécurité et le déploiement des airbags.

Ne placer d'objets durs ou pointus entre le corps et l'airbag frontal. Le fait de porter sur soi des objets durs ou pointus, ou de conduire avec une pipe ou tout autre objet pointu dans la bouche, peut entraîner des blessures en cas de déploiement de l'airbag avant.

Ne pas attacher ou placer d'objets sur les caches des airbags frontaux. Des objets déposés sur les caches identifiés **SRS AIRBAG** pourraient gêner le bon fonctionnement des airbags ou être projetés dans l'habitacle et blesser un occupant en cas de déclenchement des airbags.

▣ Informations importantes sur les airbags

Ne jamais tenter de désactiver les airbags. Ensemble, les airbags et les ceintures de sécurité offrent la meilleure protection.

Lors de la conduite, éviter de placer les mains et les bras sur la trajectoire de l'airbag en les gardant sur le volant. Ne pas croiser les bras sur le cache d'airbag.

Types d'airbags

Le véhicule est équipé de trois types d'airbags :

- **Les airbags frontaux** : airbags situés devant les sièges conducteur et passager avant.
- **Les airbags latéraux** : airbags situés dans le dossier des sièges conducteur et passager avant.
- **Les airbags rideaux latéraux** : airbags situés au-dessus des vitres latérales.

Les différents types d'airbags sont détaillés ci-après.

Airbags frontaux (SRS)

En cas de collision frontale grave ou modérée, les airbags SRS avant se déploient pour protéger la tête et la poitrine du conducteur et/ou du passager avant.

SRS (Supplemental Restraint System - Système de retenue supplémentaire) indique que les airbags sont conçus pour compléter l'action des ceintures de sécurité, et non pour s'y substituer. Les ceintures de sécurité constituent le système de retenue principal des occupants.

Emplacements des logements

Les airbags frontaux se trouvent au centre du volant pour le conducteur et dans la planche de bord pour le passager avant. Ils portent tous deux l'indication **SRS AIRBAG**.

Types d'airbags

Les airbags sont susceptibles de se déclencher aussitôt le contacteur d'allumage sur MARCHE **[II]***1.

Après le déploiement d'un airbag en cas d'accident, une petite quantité de fumée est visible. Il s'agit du processus de combustion du gonfleur ; elle n'est pas nocive. Les personnes souffrant de problèmes respiratoires peuvent rencontrer un inconfort temporaire. Dans un tel cas, sortir du véhicule dès que les conditions de sécurité le permettent.

*1 : les modèles équipés du système d'accès sans clé ont une touche **ENGINE START/STOP** à la place d'un contacteur d'allumage.

■ Fonctionnement

Les airbags frontaux sont conçus pour se déployer en cas de collision frontale modérée à sévère. Lors d'une décélération soudaine du véhicule, les capteurs transmettent des informations au module de commande, lequel commande le déploiement d'un ou des deux airbags frontaux.

On entend par collision frontale une collision de face ou légèrement de côté entre deux véhicules, ou la collision d'un véhicule avec un objet stationnaire, par exemple un mur en béton.

■ Comment fonctionnent les airbags frontaux

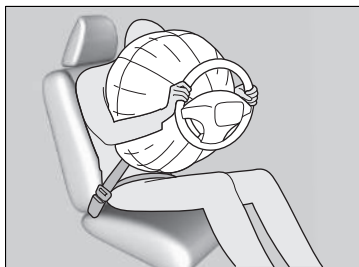

Alors que la ceinture de sécurité permet de maintenir le torse, les airbags frontaux offrent une protection complémentaire au niveau de la tête et de la poitrine.

Les airbags frontaux se dégonflent immédiatement pour ne pas entraver la visibilité du conducteur ou sa capacité de manœuvrer le volant ou d'effectuer d'autres commandes.

La durée totale de déploiement et dégonflement est d'une rapidité telle que la plupart des occupants ne se rendent compte que les airbags se sont déployés qu'en les voyant devant eux.

■ Cas où les airbags ne doivent pas se déployer

Impacts frontaux mineurs : les airbags avant sont conçus pour compléter les ceintures de sécurité et contribuer à épargner des vies, et non pour éviter des égratignures ou même des fractures risquant de découler d'un impact frontal dont la gravité est inférieure à un seuil modéré.

Impacts latéraux : les airbags frontaux offrent une protection en cas de décélération soudaine entraînant la projection du conducteur ou du passager avant vers l'avant du véhicule. Les airbags latéraux et les airbags latéraux rideaux sont spécialement conçus pour limiter la gravité des blessures encourues en cas d'impact latéral modéré à grave, susceptible de projeter le conducteur ou le passager avant vers le côté du véhicule.

Impacts arrière : les appuie-têtes et les ceintures de sécurité assurent la meilleure protection en cas d'impact arrière. Les airbags frontaux ne peuvent fournir aucune protection particulière et ne sont pas conçus pour se déployer en cas de collision de ce type.

Retournements : les ceintures de sécurité et les airbags latéraux rideaux offrent la meilleure protection possible lors d'un retournement. Les airbags frontaux ne pouvant fournir qu'une protection négligeable voire nulle, ils ne sont pas conçus pour se déployer en cas de retournement.

■ Cas où les airbags frontaux se déploient avec peu ou pas de dommage apparent

Comme le système d'airbags détecte les décéléérations soudaines, un choc important au niveau du châssis ou de la suspension du véhicule pourrait entraîner le déploiement d'un ou plusieurs airbags. C'est le cas, par exemple, lors d'un choc contre un trottoir, sur le bord d'un trou ou sur un quelconque objet fixe placé bas, entraînant la décélération soudaine du châssis du véhicule. L'impact provenant de dessous le véhicule, le dommage peut ne pas être immédiatement apparent.

■ Cas où les airbags frontaux ne se déploient pas, bien que les dommages extérieurs paraissent graves

Etant donné que certaines pièces de carrosserie déformables absorbent l'énergie d'impact, la gravité des dommages apparents ne fait pas forcément état du bon fonctionnement des airbags. En fait, certaines collisions peuvent entraîner des dommages graves sans toutefois que les airbags se déploient, car ces derniers n'auraient pas été nécessaires ou n'auraient offert aucune protection particulière même s'ils s'étaient déployés.

■ Système de désactivation de l'airbag frontal passager

Si un dispositif de retenue pour enfant dos à la route doit impérativement être installé sur le siège passager avant, désactiver manuellement le système d'airbag avant côté passager à l'aide de la clé de contact ou de la clé intégrée.

■ Commutateur ON/OFF de l'airbag avant côté passager

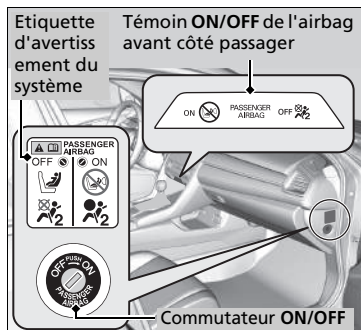

Lorsque le commutateur **ON/OFF** de l'airbag avant côté passager est en position :

OFF : l'airbag frontal passager est désactivé.

L'airbag avant côté passager ne se déploie pas lors d'une collision frontale qui provoque le déploiement de l'airbag avant côté conducteur.

Le témoin de l'airbag frontal passager reste allumé au titre de rappel.

ON : l'airbag frontal passager est activé. Le témoin de l'airbag avant côté passager s'allume et reste allumé pendant environ 60 secondes.

■ Pour désactiver l'airbag frontal passager

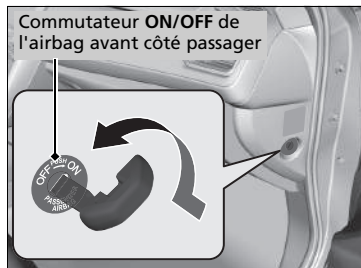

1. Serrer le frein de stationnement et mettre le contacteur d'allumage en position ANTIVOL **0***1. Retirer la clé.
2. Ouvrir la porte passager avant.
3. Insérer la clé dans le commutateur **ON/OFF** de l'airbag avant côté passager.
 - ▶ Le commutateur est situé sur le panneau latéral de la planche de bord côté passager.
4. Tourner la clé en position **OFF**, puis la retirer du commutateur.

*1 : les modèles équipés du système d'accès sans clé ont une touche **ENGINE START/STOP** au lieu d'un contacteur d'allumage.

⚠ Système de désactivation de l'airbag frontal passager

⚠ ATTENTION

Le système de l'airbag frontal passager doit être désactivé si l'on ne peut éviter d'installer un dispositif de retenue pour enfant type dos à la route sur le siège passager avant.

En cas de déploiement de l'airbag frontal passager, celui-ci pourrait heurter le dispositif de retenue pour enfant type dos à la route avec une force suffisante pour provoquer des blessures graves voire mortelles au bébé.

⚠ ATTENTION

Veiller à réactiver l'airbag frontal passager lorsqu'aucun dispositif de retenue pour enfant type dos à la route n'est installé sur le siège passager avant.

Laisser l'airbag frontal passager désactivé pourrait entraîner des blessures graves voire mortelles lors d'une collision.

■ Témoin de désactivation de l'airbag avant côté passager

Si le système d'airbag avant côté passager est activé, le témoin s'éteint au bout de quelques secondes dès que le contacteur d'allumage est placé sur MARCHE *1.

Lorsque l'airbag frontal passager est désactivé, le témoin reste allumé ou s'éteint momentanément puis se rallume.

■ Etiquette du système de désactivation d'airbag avant côté passager

L'étiquette est située sur le panneau latéral du tableau de bord côté passager avant.

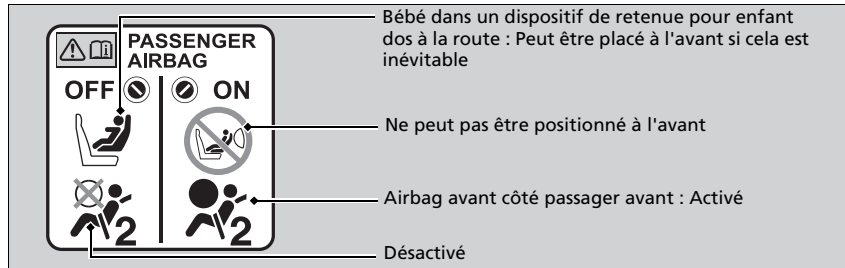

☒ Système de désactivation de l'airbag frontal passager

REMARQUE

- Utiliser la clé de contact ou la clé intégrée pour actionner le commutateur **ON/OFF** de l'airbag avant côté passager. En cas d'utilisation d'une clé différente, le commutateur pourrait être endommagé, ou le système d'airbag frontal passager pourrait ne pas fonctionner correctement.
- Ne pas fermer la porte ou appuyer trop fortement sur la clé de contact ou sur la clé intégrée lorsqu'elle se trouve dans le commutateur **ON/OFF** de l'airbag avant côté passager. Le commutateur ou la clé pourrait être endommagé.

Il est fortement déconseillé d'installer un dispositif de retenue pour enfant dos à la route sur le siège passager avant.

☒ Protection des bébés P. 73

Il relève de la responsabilité du propriétaire du véhicule de mettre le système d'airbag avant côté passager en position désactivée (**OFF**) pour installer un dispositif de retenue pour enfant dos à la route sur le siège passager avant.

Lorsqu'aucun dispositif de retenue pour enfant dos à la route n'est installé sur le siège passager avant, réactiver le système d'airbag.

*1 : les modèles équipés du système d'accès sans clé ont une touche **ENGINE START/STOP** au lieu d'un contacteur d'allumage.

Airbags latéraux

Les airbags latéraux sont prévus pour protéger le torse et le bassin du conducteur ou d'un passager avant en cas d'impact latéral modéré à grave.

Emplacements des logements

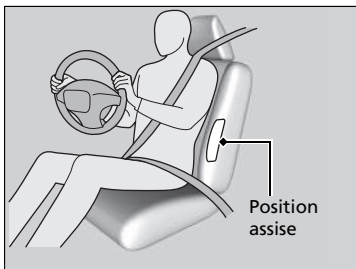

Les airbags latéraux sont logés dans le flanc extérieur du dossier de siège conducteur ou passager avant.

Ils portent tous deux l'indication **SIDE AIRBAG**.

Airbags latéraux

Ne pas permettre au passager avant de se pencher sur le côté avec la tête sur la trajectoire de déploiement de l'airbag latéral.

L'airbag latéral qui se déploie peut heurter avec force l'occupant et le blesser sérieusement.

Ne pas placer d'accessoires sur ou à proximité des airbags latéraux. Ils risquent d'entraver le bon fonctionnement des airbags ou de blesser une personne en cas de déploiement.

Fonctionnement

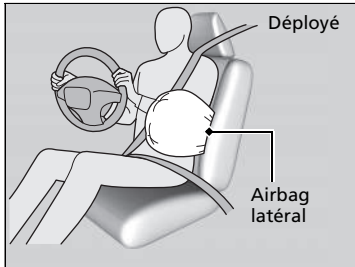

Lorsque les capteurs détectent un impact latéral modéré à sévère, le module de commande envoie un signal pour déployer instantanément l'airbag latéral du côté où s'est produit l'impact.

■ Cas où un airbag latéral se déploie avec peu ou pas de dommage apparent

Comme ce système d'airbag détecte les accélérations soudaines, un choc important sur le flanc du véhicule peut entraîner le déploiement d'un airbag latéral. Il se peut que les dommages apparents soient très légers, voire inexistants. Toutefois, le choc détecté par les capteurs d'impact latéraux était suffisamment grave pour que l'airbag se déploie.

■ Cas où un airbag latéral ne se déploie pas, bien que les dommages extérieurs paraissent graves

Il arrive parfois qu'un airbag latéral ne se déploie pas lors d'un impact entraînant de graves dommages apparents. C'est le cas, par exemple, lorsque le point d'impact se situe tout à l'avant ou à l'arrière du véhicule, ou lorsque les pièces de carrosserie déformables du véhicule ont absorbé en grande partie l'énergie du choc. Dans ces deux situations, l'airbag latéral n'aurait pas été nécessaire ou n'aurait offert aucune protection particulière même s'il s'était déployé.

⊠ Airbags latéraux

Ne pas couvrir ou remplacer les housses de dossiers de sièges avant sans consulter un réparateur agréé.

Le fait de couvrir ou de remplacer incorrectement les housses de dossiers de sièges pourrait empêcher les airbags latéraux de correctement se déployer lors d'une collision latérale.

Airbags rideaux latéraux

Les airbags latéraux rideaux sont prévus pour protéger la tête du conducteur et des passagers en cas d'impact latéral modéré à sévère.

Emplacements des logements

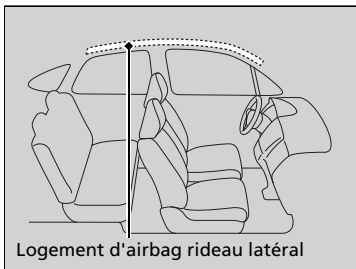

Logement d'airbag rideau latéral

Les airbags rideaux latéraux sont situés dans le pavillon au-dessus des vitres latérales, de chaque côté du véhicule.

► Airbags rideaux latéraux

Les airbags rideaux latéraux offrent une protection optimale lorsque l'occupant porte convenablement sa ceinture de sécurité et est assis bien droit et bien adossé sur le siège.

Ne pas attacher d'objets sur les vitres latérales ou les montants de toit car ils pourraient gêner le bon fonctionnement des airbags rideaux latéraux.

Ne pas accrocher de porte-manteau ou d'objets durs sur le crochet à vêtements. Il y aurait risque de blessure en cas de déploiement de l'airbag rideau latéral.

■ Fonctionnement

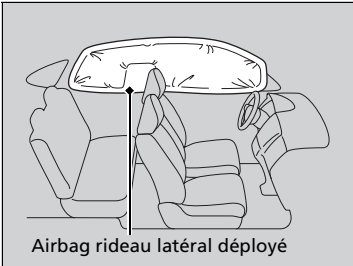

L'airbag rideau latéral est conçu pour se déployer en cas d'impact latéral modéré à sévère.

■ Cas où les airbags rideaux latéraux se déploient lors d'une collision frontale

Un ou les deux airbags rideaux latéraux peuvent également se déployer en cas de collision frontale en diagonale modérée à sévère.

Témoins des airbags

En cas d'anomalie au niveau du système d'airbag, le témoin SRS s'allume et un message s'affiche sur l'interface d'information du conducteur.

■ Témoin du système de retenue supplémentaire (SRS)

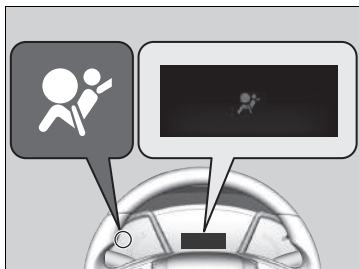

■ Lorsque le contacteur d'allumage est en position MARCHÉ *1

Le témoin s'allume pendant quelques secondes, puis s'éteint. Cela signifie que le système fonctionne correctement.

Si le témoin s'allume à tout autre moment, ou ne s'allume pas du tout, faire contrôler le véhicule par un concessionnaire dès que possible. Si cela n'est pas fait, il se peut que les airbags et les tendeurs de ceinture de sécurité ne fonctionnent pas correctement au moment requis.

*1 : les modèles équipés du système d'accès sans clé ont une touche **ENGINE START/STOP** au lieu d'un contacteur d'allumage.

» Témoin du système de retenue supplémentaire (SRS)

⚠ ATTENTION

Ne pas prendre en compte les avertissements du témoin SRS peut entraîner des blessures graves voire mortelles en cas de mauvais fonctionnement des systèmes d'airbags ou des tendeurs.

En cas d'anomalie potentielle signalée par le témoin SRS, faire au plus vite contrôler le véhicule par un réparateur agréé.

⚠ ATTENTION

Retirer immédiatement le dispositif de retenue pour enfant type dos à la route du siège passager avant si le témoin SRS s'allume. Même si le sac gonflable frontal du passager a été désactivé, ne pas ignorer le témoin des sacs gonflables.

Le système de retenue présente peut-être un défaut qui pourrait causer le déploiement du sac gonflable frontal passager et causer des blessures ou la mort.

■ Témoin de désactivation d'airbag avant côté passager

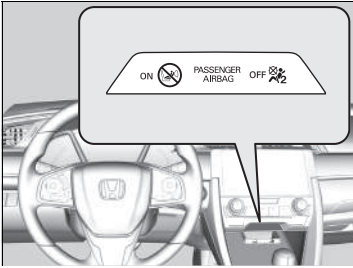

■ Lorsque le témoin de désactivation d'airbag frontal passager s'allume

Le témoin est allumé lorsque l'airbag frontal passager est désactivé.

Lorsqu'aucun dispositif de retenue pour enfant dos à la route n'est installé sur le siège passager avant, il est nécessaire de réactiver manuellement le système d'airbag. Le témoin doit s'éteindre.

Entretien des airbags

Il n'est pas nécessaire et vous n'avez pas besoin d'effectuer d'entretien ou de remplacer personnellement des composants du système d'airbags. Toutefois, faire contrôler le véhicule par un réparateur agréé dans les cas suivants :

■ Lorsque des airbags se sont déployés

En cas de déploiement d'un airbag, le module de commande et d'autres composants connexes doivent être remplacés. De même, lorsqu'un tendeur automatique de ceinture de sécurité a été activé, il doit être remplacé.

■ Lorsque le véhicule a subi un impact modéré à sévère

Même si les airbags ne se sont pas déployés, faire contrôler ce qui suit par un réparateur agréé : les prétensionneurs de ceinture de sécurité pour les sièges avant et les sièges arrière extérieurs, et chaque ceinture de sécurité bouclée au moment de l'accident.

⌘ Entretien des airbags

La dépose des composants des airbags du véhicule est interdite.

En cas de dysfonctionnement, ou de coupure d'alimentation ou après le déclenchement de l'airbag/déclenchement du prétensionneur de ceinture de sécurité, faire appel à du personnel qualifié.

Il est déconseillé d'utiliser des composants récupérés du système d'airbags, y compris l'airbag, les tendeurs, les capteurs, et le module de commande.

A propos du système de soulèvement automatique du capot

Le système de soulèvement automatique du capot est conçu pour réduire la gravité des potentielles blessures à la tête en cas d'impact frontal avec un piéton.

Le système est activé

Lorsque votre véhicule heurte un piéton ou un autre objet à une vitesse modérée ou supérieure.

Fonctionnement du système

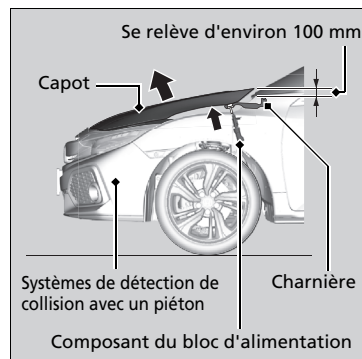

Lorsque les systèmes de détection de collision avec un piéton détectent un impact, le système de soulèvement automatique du capot est activé et l'arrière du capot se relève.

Le relevé du capot peut aider à réduire la gravité des blessures à la tête.

» A propos du système de soulèvement automatique du capot

ATTENTION

Une fois le système de soulèvement automatique du capot activé, les composants du bloc d'alimentation peuvent devenir extrêmement chauds et engendrer des brûlures. Ne pas toucher les composants du bloc d'alimentation tant qu'ils n'ont pas refroidi.

REMARQUE

Ne pas essayer d'ouvrir le capot après activation du système de soulèvement automatique du capot. Une fois le système activé, s'assurer que le capot relevé ne gêne pas la visibilité, puis conduire lentement et prudemment.

Si le capot n'est pas complètement fermé, il risque de ne pas fonctionner correctement. Vérifier que le capot est complètement fermé avant de conduire.

Les conditions suivantes peuvent également activer le système.

- Un impact grave au niveau du soubassement de votre véhicule.
- Une conduite à grande vitesse sur des ralentisseurs ou sur un gros nid de poule.
- Lorsque des objets heurtent les systèmes de détection de collision avec un piéton.

Le système peut ne pas s'activer si :

- Votre véhicule est heurté par l'arrière ou sur le côté.
- Votre véhicule est renversé ou retourné.
- Un piéton est heurté au niveau d'un angle.

D'autres facteurs, tels que l'emplacement de l'impact, l'angle sous lequel il s'est produit ou la vitesse du véhicule peuvent empêcher l'activation du système de soulèvement automatique du capot.

► A propos du système de soulèvement automatique du capot

Pour que le système de soulèvement automatique du capot fonctionne correctement :

- Toujours utiliser des pneus de même taille que ceux d'origine. Si les pneus sont d'une taille différente, le système peut ne pas évaluer correctement la vitesse de votre véhicule.
- Ne jamais exercer une force sur le bloc d'alimentation du système. Il peut être endommagé si le capot est claqué.
- Ne pas heurter les systèmes de détection de collision avec un piéton sur les pare-chocs avant.

L'étiquette du système de soulèvement automatique du capot se trouve sous le capot :

► **Emplacements des étiquettes** P. 95

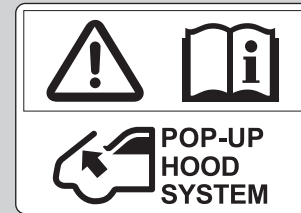

■ Message d'avertissement concernant le soulèvement automatique du capot



■ Lorsque le mode d'alimentation est réglé sur ON

Un message d'avertissement du système apparaît sur l'interface d'information du conducteur s'il existe un problème potentiel avec le système de soulèvement automatique du capot.

⊗ Message d'avertissement concernant le soulèvement automatique du capot

⚠ ATTENTION

Ignorer le message concernant le soulèvement du capot peut entraîner un dysfonctionnement de ce dernier. Ce dysfonctionnement peut entraîner des blessures graves, voire mortelles, si votre véhicule heurte un piéton.

Si le message concernant le soulèvement du capot s'affiche, faire vérifier votre véhicule par un concessionnaire dès que possible.

Entretien du système de soulèvement automatique du capot

Il n'est pas nécessaire et il est déconseillé d'effectuer des entretiens ou de remplacer personnellement des composants du système de soulèvement automatique du capot. Cependant, si le système de soulèvement automatique du capot s'est déclenché, l'unité de contrôle, ainsi que les autres pièces concernées, doivent être remplacées par un concessionnaire.

⊗ Entretien du système de soulèvement automatique du capot

Si le pare-chocs avant est endommagé, faire vérifier le véhicule par un concessionnaire, même si le système de soulèvement automatique du capot ne s'est pas déclenché.

Protection des passagers enfants

Chaque année, de nombreux enfants sont blessés ou tués dans des accidents de voiture car ils n'ont pas été attachés ou correctement retenus. Les accidents de voiture constituent la première cause de mortalité chez les enfants jusqu'à 12 ans inclus.

Lorsque des bébés et des enfants sont transportés dans un véhicule, ils doivent être correctement retenus pour réduire le nombre de blessés ou de tués.

Les enfants doivent être convenablement retenus sur un siège arrière du véhicule.

Ils sont mieux protégés parce que :

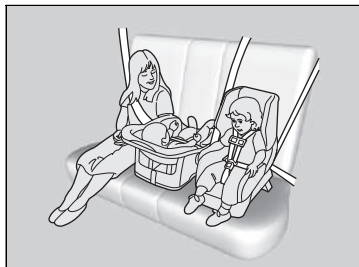

- Le déploiement d'un airbag frontal ou latéral pourrait blesser ou tuer un enfant assis sur le siège passager avant.
- Un enfant assis sur le siège avant est davantage susceptible de gêner le conducteur en cas de manœuvre d'urgence.
- Les statistiques indiquent que les enfants de tous âges et de toutes tailles sont mieux protégés lorsqu'ils sont maintenus sur un siège arrière.

Protection des passagers enfants

ATTENTION

Les enfants qui ne sont pas maintenus ou qui le sont incorrectement risquent d'être grièvement ou mortellement blessés en cas d'accident.

Un enfant trop petit pour une ceinture de sécurité doit être correctement maintenu dans un dispositif de retenue pour enfant homologué. Un enfant de plus grande taille doit être correctement maintenu par une ceinture de sécurité et, si nécessaire, placé dans un siège rehausseur.

Dans de nombreux pays, la réglementation demande que tous les enfants de moins de 12 ans et ceux d'une taille inférieure à 150 cm soient assis et correctement retenus à l'arrière.

Dans de nombreux pays, il est demandé d'utiliser un dispositif de retenue pour enfant approprié et homologué pour le transport d'un enfant sur n'importe quel siège passager. Vérifier la réglementation locale en vigueur.

Modèles destinés à l'Europe

Les dispositifs de retenue pour enfant doivent être conformes au règlement ONU n° 44 ou n° 129, ou aux réglementations des pays concernés.

➤ Sélection d'un dispositif de retenue pour enfant P. 76

Sauf modèles destinés à l'Europe

Nous recommandons que les dispositifs de retenue pour enfant soient conformes au règlement ONU n° 44 ou n° 129, ou aux réglementations des pays concernés.

- Tout enfant trop petit pour porter une ceinture de sécurité doit être correctement attaché par un dispositif de retenue pour enfant homologué, correctement fixé au véhicule par la ceinture de sécurité ou par le système d'ancrage du dispositif.
- Ne jamais tenir un enfant sur les genoux car il serait impossible de le protéger en cas de collision.
- Ne jamais faire passer une ceinture de sécurité sur soi-même et un enfant. En cas d'accident, la ceinture pourrait s'enfoncer profondément dans le corps de l'enfant et le blesser grièvement ou mortellement.
- Ne jamais laisser deux enfants utiliser la même ceinture de sécurité. Ils risqueraient tous deux d'être très grièvement blessés en cas d'accident.
- Ne jamais permettre aux enfants de jouer avec les portes, les glaces ou les réglages de siège.
- Ne pas laisser un enfant seul dans le véhicule sans surveillance, en particulier par temps chaud. L'habitacle du véhicule peut rapidement atteindre des températures extrêmes et mettre sa vie en danger. Il pourrait en outre activer des commandes du véhicule et le mettre en mouvement.

► Protection des passagers enfants

Pare-soleil passager avant

⚠ ATTENTION

⚠ AIRBAG		
		

NE JAMAIS installer de dispositif de retenue pour enfant dos à la route sur un siège protégé par un COUSSIN GONFLABLE ACTIF situé devant lui, sous peine de provoquer des **BLESSURES GRAVES VOIRE MORTELLES** à l'ENFANT.

ATTENTION : utiliser le bouton de blocage des vitres électriques pour empêcher les enfants d'ouvrir les vitres. Cette fonction empêche les enfants de jouer avec les vitres, ce qui pourrait les exposer à des dangers ou distraire le conducteur.

► **Ouverture/fermeture des vitres électriques**
P. 189

ATTENTION : toujours conserver la clé de contact sur soi lorsque le véhicule est laissé seul ou avec des occupants à bord.

Afin de vous rappeler le danger de l'airbag avant côté passager pour la sécurité des enfants, une étiquette d'avertissement est apposée sur le pare-soleil passager latéral.

Lire et respecter les instructions indiquées sur cette étiquette.

► **Étiquettes de sécurité** P. 95

Sécurité des bébés et des petits enfants

Protection des bébés

Un nourrisson doit être convenablement maintenu dans un dispositif de retenue pour enfant inclinable dos à la route jusqu'à ce qu'il ait atteint la limite de poids ou de taille spécifiée par le fabricant du système de retenue et soit âgé d'au moins un an.



■ Mise en place d'un dispositif de retenue pour enfant dos à la route

Le dispositif de retenue pour enfant doit être positionné et fixé sur l'un des sièges arrière.

- Dans ce cas, nous vous recommandons vivement d'installer le dispositif de retenue pour enfant directement derrière le siège passager avant, d'avancer le siège passager avant autant que nécessaire et de le laisser inoccupé.

Il est aussi possible de se procurer un dispositif de retenue pour enfant dos à la route de plus petite taille.

- S'assurer qu'il n'y a aucun contact entre le dispositif de retenue pour enfant et le siège situé devant lui.

Protection des bébés

⚠ ATTENTION

Placer un dispositif de retenue pour enfant type dos à la route sur le siège avant du véhicule fait courir un risque de blessures graves ou mortelles en cas de déploiement de l'airbag frontal passager.

Toujours placer un dispositif de retenue pour enfant dos à la route sur un siège arrière, jamais à l'avant.

Comme exigé par le règlement ONU n° 94 :

⚠ ATTENTION



NE JAMAIS installer de dispositif de retenue pour enfant dos à la route sur un siège protégé par un COUSSIN GONFLABLE ACTIF situé devant lui, sous peine de provoquer des BLESSURES GRAVES VOIRE MORTELLES à l'ENFANT.

De nombreux experts recommandent l'utilisation d'un dispositif de retenue pour enfant dos à la route jusqu'à l'âge de deux ans si la taille et le poids de l'enfant sont adaptés à ce type de dispositif.

Lorsqu'un dispositif de retenue pour enfant dos à la route est correctement installé, il peut empêcher le conducteur ou un passager avant de reculer son siège au maximum ou de verrouiller son dossier de siège dans la position désirée.

☒ Protection des bébés

S'il se déploie, l'airbag avant côté passager pourra heurter avec une force considérable le dispositif de retenue pour enfant dos à la route, ce qui peut le déloger et blesser gravement l'enfant.

Ne jamais placer les dispositifs de retenue pour enfant type dos à la route face à la route.

Toujours lire attentivement le mode d'emploi du dispositif de retenue pour enfant avant sa mise en place.

S'il est absolument inévitable d'installer un dispositif de retenue pour enfant dos à la route sur le siège passager avant, le système d'airbag avant côté passager doit être désactivé manuellement.

☒ **Système de désactivation de l'airbag frontal passager** P. 60

Protection des petits enfants

Si un enfant est âgé d'au moins un an et dépasse les limites de poids et de taille prescrites pour un dispositif de retenue pour enfant dos à la route, l'enfant doit être convenablement et fermement maintenu dans un dispositif de retenue pour enfant face à la route jusqu'à ce qu'il dépasse les limites de poids et de taille prescrites pour ce dernier.

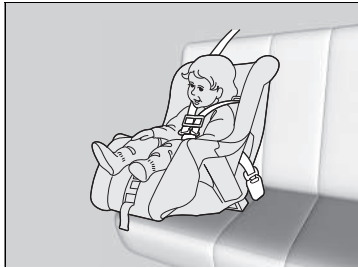

■ Mise en place d'un dispositif de retenue pour enfant face à la route

Il est fortement recommandé de placer un dispositif de retenue pour enfant face à la route sur l'un des sièges arrière et non à l'avant.

Placer un dispositif de retenue pour enfant face à la route sur le siège avant peut s'avérer dangereux. La place la plus sûre pour un enfant est sur l'un des sièges arrière.

Protection des petits enfants

⚠ ATTENTION

Placer un dispositif de retenue pour enfant face à la route sur le siège avant du véhicule fait courir un risque de blessures graves ou mortelles en cas de déploiement de l'airbag avant.

S'il n'y a pas d'autre choix que de placer un dispositif de retenue pour enfant face à la route sur le siège avant, reculer au maximum le siège du véhicule et attacher convenablement l'enfant.

Se tenir informé des réglementations portant sur l'utilisation des dispositifs de retenue pour enfant dans votre zone de conduite et respecter les consignes prescrites par le fabricant du dispositif.

■ Sélection d'un dispositif de retenue pour enfant

Certains dispositifs de retenue enfant sont compatibles avec l'ancrage inférieur. Certains présentent un connecteur rigide, d'autres un connecteur souple. Ils sont tous les deux faciles à utiliser. Certains dispositifs de retenue pour enfant existants ou d'occasion ne peuvent être installés qu'en utilisant la ceinture de sécurité. Quel que soit le type choisi, il faut respecter les instructions d'utilisation et d'entretien du fabricant du dispositif de retenue pour enfant, y compris les dates de péremption recommandées, ainsi que les instructions du présent manuel. Une installation correcte est primordiale pour maximiser la sécurité de l'enfant.

Le connecteur type souple peut ne pas être disponible dans votre pays.

Pour les sièges et les véhicules qui ne sont pas équipés de points d'ancrage inférieurs, installer un dispositif de retenue pour enfant à l'aide de la ceinture de sécurité et d'une sangle d'arrimage supérieure afin de bénéficier d'un niveau de sécurité accru. En effet, tous les dispositifs de retenue pour enfant doivent être fixés avec une ceinture de sécurité lorsqu'ils n'utilisent pas le système d'ancrage inférieur. En outre, il est possible que le fabricant du dispositif de retenue pour enfant conseille d'utiliser une ceinture de sécurité pour fixer un dispositif de retenue ISO FIX une fois qu'un enfant atteint un poids spécifié. Lire attentivement les instructions d'installation correcte dans le mode d'emploi du dispositif de retenue pour enfant.

■ Considération importante lors de la sélection d'un dispositif de retenue pour enfant

S'assurer que le dispositif de retenue pour enfant répond aux trois exigences suivantes :

- Le dispositif de retenue pour enfant doit être d'un type et d'une taille adaptés à l'enfant.
- Le dispositif de retenue pour enfant doit être adapté pour l'emplacement d'assise où il sera utilisé.
- Le dispositif de retenue pour enfant est conforme aux critères de sécurité. Nous recommandons l'utilisation d'un dispositif de retenue pour enfant conforme au règlement ONU n° 44 ou n° 129, ou aux réglementations des pays concernés. Rechercher la marque d'homologation sur le dispositif et la déclaration de conformité du fabricant sur le carton.

☒ Sélection d'un dispositif de retenue pour enfant

L'installation d'un dispositif de retenue pour enfant compatible avec les ancrages inférieurs est simple.

Les dispositifs de retenue pour enfant compatibles avec les ancrages inférieurs ont été développés pour simplifier la procédure d'installation et réduire la possibilité de blessures en cas d'installation incorrecte.

■ Normes régissant les dispositifs de retenue pour enfant

Quand un dispositif de retenue pour enfant (qu'il s'agisse d'un type i-Size/ISOFIX ou d'un système équipé de ceinture de sécurité) est conforme au règlement ONU applicable, il porte une étiquette d'homologation semblable à celle illustrée ci-contre. Avant d'acheter ou d'utiliser un dispositif de retenue pour enfant quel qu'il soit, il faut vérifier l'étiquette d'homologation et s'assurer que ce dispositif est à la fois compatible avec le véhicule et avec l'enfant, et qu'il est conforme aux normes UN.

☒ Sélection d'un dispositif de retenue pour enfant

Exemple d'étiquette d'homologation conforme au règlement ONU n° 44

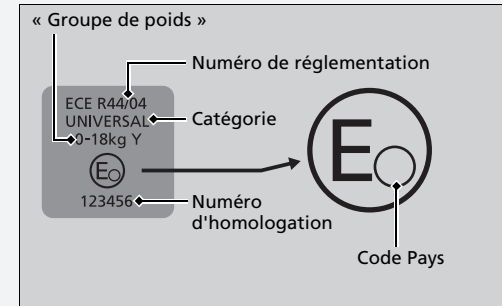

Exemple d'étiquette d'homologation conforme au règlement ONU n° 129

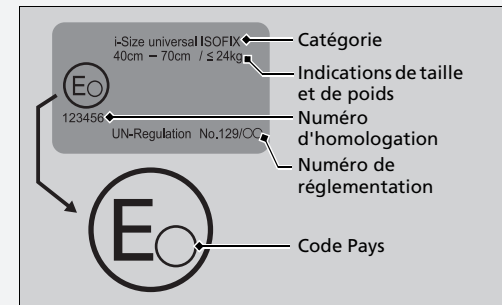

■ Systèmes de retenue pour enfant compatibles avec un ancrage inférieur

Les deux sièges arrière extérieurs de votre véhicule sont équipés d'un système d'ancrage inférieur. Cependant, tous les types de dispositifs de retenue pour enfant ne sont pas adaptés à votre véhicule. Avant d'acheter ou d'utiliser un dispositif de retenue pour enfant compatible avec un système d'ancrage inférieur (i-Size/ISOFIX), se reporter aux tableaux suivants pour s'assurer que le système de retenue est adapté au véhicule, à la position du siège dans le véhicule et au poids (groupe de poids) ainsi qu'à la taille de l'enfant.

☒ Systèmes de retenue pour enfant compatibles avec un ancrage inférieur

Un groupe de poids est défini pour certains dispositifs de retenue pour enfant. Ne pas oublier de vérifier le groupe de poids indiqué dans les instructions du fabricant, mais aussi sur l'emballage et les étiquettes du dispositif de retenue pour enfant.

Les dispositifs de retenue pour enfant énumérés dans ce tableau sont des produits Honda d'origine. Ils sont disponibles auprès des réparateurs agréés.

Pour un montage correct, se référer au manuel d'instructions fourni avec le dispositif de retenue pour enfant.

■ Dispositifs de retenue pour enfant ISOFIX

Groupe de poids	Classe de taille	Fixation	Positions ISOFIX du véhicule			Dispositifs de retenue pour enfant recommandés*1
			Passager avant	Siège arrière		
				Côté G	Côté D	Centre
Nacelle	F	ISO/L1	—	X	X	—
	G	ISO/L2	—	X	X	—
Groupe 0 jusqu'à 10 kg	E	ISO/R1	—	IL*2	IL*2	—
Groupe 0+ jusqu'à 13 kg	E	ISO/R1	—	IL*2	IL*2	—
	D	ISO/R2	—	IL*2	IL*2	—
	C	ISO/R3	—	IL*2	IL*2	—
Groupe I de 9 à 18 kg	D	ISO/R2	—	IL	IL	—
	C	ISO/R3	—	IL	IL	—
	B	ISO/F2	—	IUF	IUF	—
	B1	ISO/F2X	—	IUF	IUF	—
	A	ISO/F3	—	IUF	IUF	—
Groupe II de 15 à 25 kg			—	X	X	—
Groupe III de 22 à 36 kg			—	X	X	—

☒ Systèmes de retenue pour enfant compatibles avec un ancrage inférieur

Lors de l'achat d'un dispositif de retenue pour enfant, il faut vérifier la classe de taille ISOFIX ou la fixation pour s'assurer que le siège est compatible avec votre véhicule.

Classe de taille ISOFIX	Fixation (CRF)	Description
G	ISO/L2	Siège enfant latéral droit (nacelle)
F	ISO/L1	Siège enfant latéral gauche (nacelle)
E	ISO/R1	Siège enfant dos à la route
D	ISO/R2	Dispositif de retenue pour enfant taille réduite dos à la route
C	ISO/R3	Dispositif de retenue pour enfant grande taille dos à la route
B1	ISO/F2X	Dispositif de retenue pour enfant hauteur réduite face à la route
B	ISO/F2	Dispositif de retenue pour enfant hauteur réduite face à la route
A	ISO/F3	Dispositif de retenue pour enfant grande hauteur face à la route

- *1 : Le dispositif de retenue pour enfant (DRE) est conforme aux recommandations Honda à la date de publication. Il est conseillé de s'adresser à un concessionnaire agréé pour obtenir des informations à jour sur nos dispositifs de retenue pour enfant recommandés. D'autres dispositifs de retenue pour enfant peuvent être adaptés. Se reporter à la liste des véhicules recommandés pour le dispositif de retenue pour enfant concerné produit par le fabricant.
- *2 : Honda Baby Safe ISOFIX peut être installé dos à la route.
- IUF : Adapté aux dispositifs de retenue pour enfant ISOFIX face à la route de catégorie universelle homologués pour ce groupe de poids.
- IL : Adapté aux dispositifs de retenue pour enfant (DRE) ISOFIX particuliers, y compris ceux cités dans la case correspondante de la colonne droite du tableau. Ces DRE ISOFIX appartiennent aux catégories « spécifique à un véhicule », « usage restreint » ou « semi-universelle ».
- X : Position non recommandée pour les enfants de ce groupe de poids.

■ Dispositifs de retenue pour enfant i-Size

	Position d'assise			
	Passager avant	Côté arrière gauche	Côté arrière droit	Centre arrière
Dispositif de retenue pour enfant i-Size	—	i-U	i-U	—

- i-U : Adapté aux dispositifs de retenue pour enfant i-Size « universels » face et dos à la route.

■ Installation d'un dispositif de retenue pour enfant avec une ceinture de sécurité ventrale/thoracique

Tous les types de dispositifs de retenue pour enfant ne sont pas adaptés à votre véhicule. Avant d'acheter ou d'utiliser un dispositif de retenue pour enfant, se reporter au tableau suivant pour s'assurer que le système de retenue est adapté au véhicule, à la position du siège dans le véhicule et au poids (groupe de poids) ainsi qu'à la taille de l'enfant.

☒ Installation d'un dispositif de retenue pour enfant avec une ceinture de sécurité ventrale/thoracique

Un groupe de poids est défini pour certains dispositifs de retenue pour enfant. Ne pas oublier de vérifier le groupe de poids indiqué dans les instructions du fabricant, mais aussi sur l'emballage et les étiquettes du dispositif de retenue pour enfant.

Les dispositifs de retenue pour enfant énumérés dans ce tableau sont des produits Honda d'origine. Ils sont disponibles auprès des réparateurs agréés.

Pour un montage correct, se référer au manuel d'instructions fourni avec le dispositif de retenue pour enfant.

■ Installation d'un dispositif de retenue pour enfant avec une ceinture de sécurité

Groupe de poids	Position d'assise					Dispositifs de retenue pour enfant recommandés*1
	Passager avant		Siège arrière			
	Position du commutateur ON/OFF d'airbag avant côté passager		Côté G	Côté D	Centre	
	MARCHE	ARRET				
Groupe 0 jusqu'à 10 kg	X	U*2	U	U	U	Honda Baby Safe
Groupe 0+ jusqu'à 13 kg	X	U*2	U	U	U	Honda Baby Safe
Groupe I de 9 à 18 kg	UF*2	U*2	U	U	U	Honda ISOFIX (avec ceinture) Honda Eclipse
Groupe II de 15 à 25 kg	UF*2	U*2	U, L*3	U, L*3	U	Honda KID FIX XP SICT L ; Honda KID FIX XP SICT avec ISOFIX intégré
Groupe III de 22 à 36 kg	UF*2	U*2	U, L*3	U, L*3	U	Honda KID FIX XP SICT L ; Honda KID FIX XP SICT avec ISOFIX intégré

U : Adapté aux dispositifs de retenue « universels » homologués pour ce groupe de poids.

UF : Adapté aux dispositifs de retenue pour enfant « universels » face à la route homologués pour ce groupe de poids.

L : Adapté aux dispositifs de retenue pour enfant (DRE) particuliers indiqués dans le tableau.

X : Position non recommandée pour les enfants de ce groupe de poids.

*1 : Le dispositif de retenue pour enfant (DRE) est conforme aux recommandations Honda à la date de publication. Il est conseillé de s'adresser à un concessionnaire agréé pour obtenir des informations à jour sur nos dispositifs de retenue pour enfant recommandés. D'autres dispositifs de retenue pour enfant peuvent être adaptés. Se reporter à la liste des véhicules recommandés pour le dispositif de retenue pour enfant concerné produit par le fabricant.

*2 : Régler le siège avant sur la position arrière maximale de la glissière et l'angle du dossier de siège avant en position verticale.

*3 : Honda KID FIX XP SICT peut être installé face à la route.

Installation d'un dispositif de retenue pour enfant compatible avec les ancrages inférieurs

Il est possible d'accrocher un dispositif de retenue pour enfant à l'un ou l'autre des sièges arrière extérieurs. Un dispositif de retenue pour enfant peut être fixé aux points d'ancrage inférieurs par des connecteurs rigides ou souples.

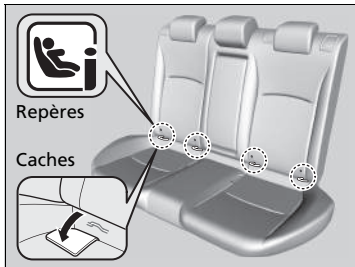

1. Localiser les repères d'ancrage apposés à la base de l'assise du siège.
2. Extraire les caches des ancrages sous les repères pour découvrir les ancrages inférieurs.

☒ Installation d'un dispositif de retenue pour enfant compatible avec les ancrages inférieurs

⚠ ATTENTION

Ne jamais fixer deux dispositifs de retenue pour enfant au même ancrage. En cas de collision, un ancrage peut ne pas être suffisamment solide pour maintenir deux dispositifs de retenue pour enfant et peut se rompre, entraînant des blessures graves ou la mort.

Certains dispositifs de retenue pour enfant sont dotés de coupelles de guidage en option qui évitent tout endommagement potentiel du garnissage du siège. Suivre les instructions du fabricant lors de l'utilisation des coupelles de guidage et les accrocher aux points d'ancrage inférieurs comme indiqué sur la figure.

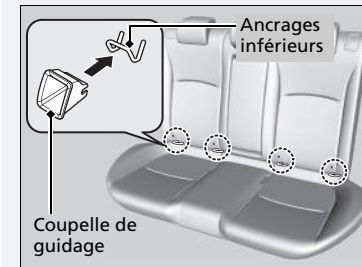

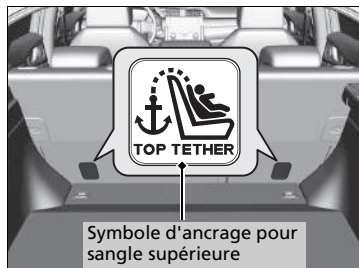
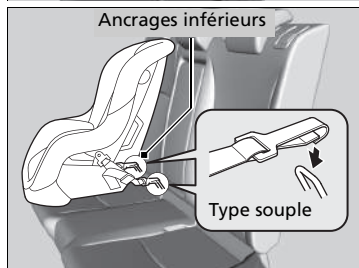
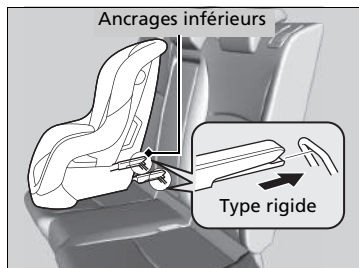

3. Placer le dispositif de retenue pour enfant sur le siège du véhicule et le fixer aux points d'ancrage inférieurs conformément aux instructions fournies avec le dispositif.

► Lors de l'installation du dispositif de retenue pour enfant, vérifier que les points d'ancrage inférieurs ne sont pas obstrués par la ceinture de sécurité ou d'autres objet.

► Installation d'un dispositif de retenue pour enfant compatible avec les ancrages inférieurs

ATTENTION : lors de la fixation d'un dispositif de retenue pour enfant, ne jamais utiliser de crochet qui ne contient pas de symbole d'ancrage pour sangle supérieure.

Pour la sécurité de l'enfant, lors de l'utilisation d'un dispositif de retenue pour enfant fixé au système d'ancrage inférieur, vérifier que le dispositif est fixé correctement au véhicule. Un dispositif de retenue pour enfant qui n'est pas correctement fixé ne pourrait pas correctement protéger un enfant lors d'une collision et pourrait blesser l'enfant ou d'autres occupants du véhicule.

Le connecteur type souple peut ne pas être disponible dans votre pays.

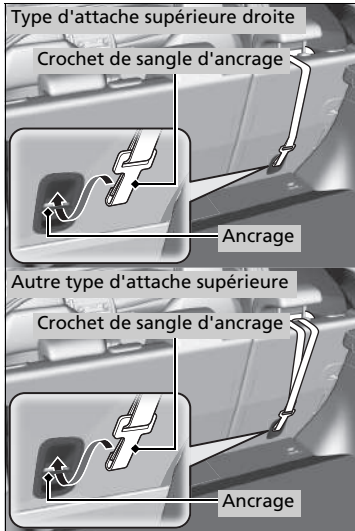

Dispositif de retenue pour enfant à sangle d'ancrage

4. Relever l'appuie-tête au maximum.

Modèles avec cache du compartiment à bagages

► Rétracter le cache du compartiment à bagages.

☒ Cache du compartiment à bagages*

P. 244

5. Faire passer la sangle d'ancrage entre les tiges de l'appuie-tête et engager son crochet sur l'ancrage.

► S'assurer que la sangle n'est pas vrillée.

6. Serrer la sangle d'arrimage comme indiqué dans les consignes du fabricant du dispositif de retenue pour enfant.

7. S'assurer que le dispositif de retenue pour enfant est fermement maintenu en le faisant basculer d'avant en arrière et d'un côté à l'autre ; il ne doit présenter que peu de jeu.

8. Vérifier que toute ceinture de sécurité inutilisée à portée de main d'un enfant est bouclée.

* Non disponible sur tous les modèles

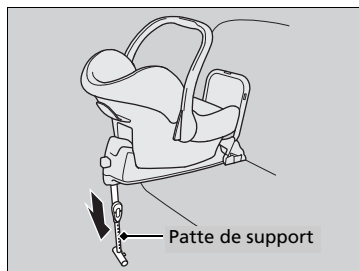

Dispositif de retenue pour enfant à patte de support

4. Agrandir la patte de support jusqu'à ce qu'elle touche le sol, comme indiqué par le fabricant du dispositif de retenue pour enfant.
 - Confirmer que la section du plancher sur laquelle repose la patte de support est de niveau. Si la section n'est pas de niveau, la patte de support ne peut fournir le support approprié.
 - S'assurer qu'il n'y a aucun contact entre le dispositif de retenue pour enfant et le siège situé devant lui.

Installation d'un système de retenue pour enfant avec une ceinture de sécurité ventrale/thoracique

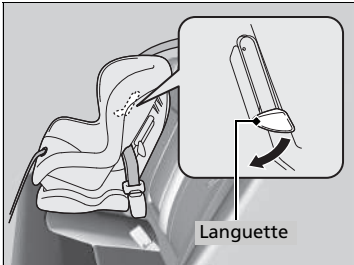

1. Placer le dispositif de retenue pour enfant sur le siège du véhicule.
2. Faire passer la ceinture de sécurité dans le dispositif de retenue pour enfant conformément aux instructions du fabricant et engager la languette de verrouillage dans la boucle.
 - Engager la languette à fond jusqu'à ce qu'elle soit verrouillée.
3. Abaisser la languette. Faire passer la sangle thoracique de la ceinture dans la fente sur le côté de l'appui-tête.
4. Saisir la sangle thoracique près de la boucle et la tirer pour éliminer tout le mou de la sangle.
 - Simultanément appuyer sur le dispositif de retenue pour enfant pour l'enfoncer dans le coussin du siège.
5. Positionner correctement la ceinture et remonter la languette. S'assurer que la sangle n'est pas vrillée.
 - Lorsque la languette est remontée, tirer sur la partie supérieure de la sangle pour en éliminer le mou.

Installation d'un système de retenue pour enfant avec une ceinture de sécurité ventrale/thoracique

Un dispositif de retenue pour enfant qui n'est pas correctement fixé ne pourrait pas correctement protéger un enfant lors d'une collision et pourrait blesser l'enfant ou d'autres occupants du véhicule.

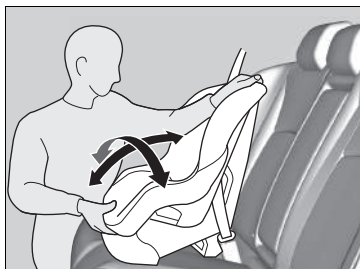

6. S'assurer que le dispositif de retenue pour enfant est fermement maintenu en le faisant basculer d'avant en arrière et d'un côté à l'autre ; il ne doit présenter que peu de jeu.
7. Vérifier que toute ceinture de sécurité inutilisée à portée de main d'un enfant est bouclée.

Sauf modèles destinés à l'Europe

Si le dispositif de retenue pour enfant ne comporte pas de mécanisme permettant de maintenir la ceinture, fixer une pince sur la ceinture de sécurité.

A l'issue des étapes 1 et 2, tirer sur la sangle thoracique de la ceinture de sécurité et s'assurer qu'il n'y a pas de mou au niveau de la sangle sous-abdominale.

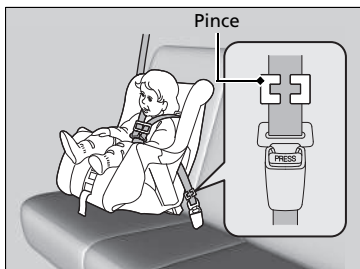

3. Pincer fermement la ceinture au niveau de la languette de blocage. Pincer les deux parties de la sangle de manière qu'elles ne glissent pas dans la languette de blocage.
Déboucler la ceinture de sécurité.
4. Installer la pince comme illustré. Placer la pince le plus près possible de la languette de blocage.
5. Engager la languette de verrouillage dans la boucle. Passer aux étapes 6 et 7.

Protection accrue grâce à une sangle supérieure

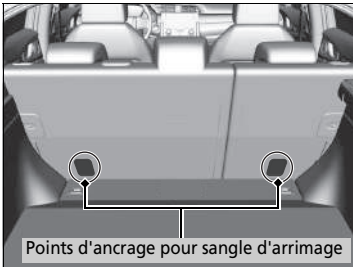

Deux points d'ancrage sont prévus derrière chaque place assise arrière extérieure. Si le dispositif de retenue pour enfant est livré avec une attache mais peut être installé avec une ceinture de sécurité, l'attache peut être également utilisée pour plus de sécurité.

1. Localiser le point d'ancrage approprié.

Modèles avec cache du compartiment à bagages

- Rétracter le cache du compartiment à bagages.

► Cache du compartiment à bagages*

P. 244

Protection accrue grâce à une sangle supérieure

ATTENTION : les points d'ancrage des dispositifs de retenue pour enfant sont conçus pour supporter les charges imposées par des dispositifs de retenue pour enfant correctement fixés. En aucun cas ils ne doivent être utilisés pour fixer des ceintures de sécurité ou harnais pour adultes, ou pour attacher d'autres objets ou équipements au véhicule.

Toujours utiliser une attache sur les sièges enfant face à la route lorsqu'ils sont fixés à l'aide de la ceinture de sécurité ou des ancrages inférieurs.

* Non disponible sur tous les modèles

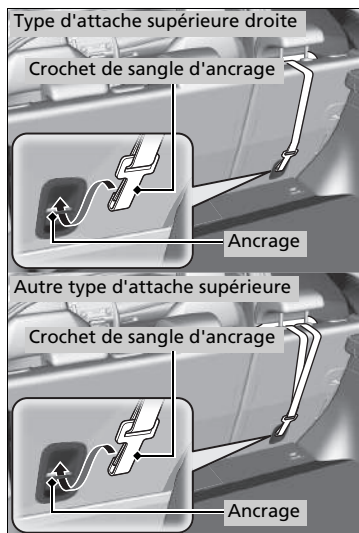

2. Relever l'appuie-tête au maximum, puis passer la sangle d'attache entre les tiges de l'appuie-tête et engager son crochet sur l'ancrage.
 - S'assurer que la sangle n'est pas vrillée.
3. Fixer le crochet de sangle d'ancrage au point d'ancrage.
4. Serrer la sangle d'arrimage comme indiqué dans les consignes du fabricant du dispositif de retenue pour enfant.

Sécurité des enfants de grande taille

■ Protection des enfants de grande taille

Les pages suivantes expliquent comment vérifier le bon ajustement de la ceinture de sécurité, indiquent le type de siège rehausseur à utiliser lorsqu'un tel siège est nécessaire et donnent les précautions importantes à observer si un enfant doit s'asseoir à l'avant.

■ Vérification du bon ajustement de la ceinture de sécurité

Lorsqu'un enfant est trop grand pour un système de retenue pour enfant, le maintenir sur un siège arrière au moyen d'une ceinture de sécurité ventrale/thoracique. Demander à l'enfant de s'asseoir bien droit et bien calé au fond de son siège, puis se poser les questions suivantes.



■ Liste de contrôle

- Les genoux de l'enfant sont-ils pliés confortablement sur le bord du siège ?
- La sangle thoracique de la ceinture passe-t-elle entre le cou et le bras de l'enfant ?
- La sangle sous-abdominale de la ceinture est-elle le plus bas possible et touche-t-elle bien les cuisses de l'enfant ?
- L'enfant pourra-t-il rester assis de cette manière pendant tout le trajet ?

Si la réponse à chacune de ces questions est oui, l'enfant est prêt à porter convenablement la ceinture de sécurité ventrale/thoracique. En cas de réponse négative à l'une des questions, l'enfant a besoin d'un siège rehausseur jusqu'à ce qu'il puisse porter la ceinture de sécurité sans siège rehausseur.

►► Sécurité des enfants de grande taille

⚠ ATTENTION

Un enfant de 12 ans ou moins assis à l'avant du véhicule pourrait subir des blessures graves voire mortelles, en cas de déploiement de l'airbag avant côté passager.

Si un enfant de grande taille doit être assis à l'avant, reculer le siège passager au maximum, faire asseoir l'enfant correctement et boucler sa ceinture de sécurité. Utiliser un siège rehausseur si nécessaire.

Sièges rehausseurs



Si l'utilisation d'une ceinture de sécurité ventrale/thoracique ne convient pas, placer l'enfant dans un siège rehausseur sur le siège arrière. Pour la sécurité de l'enfant, s'assurer que ce dernier satisfait à l'ensemble des conditions du fabricant du siège rehausseur.

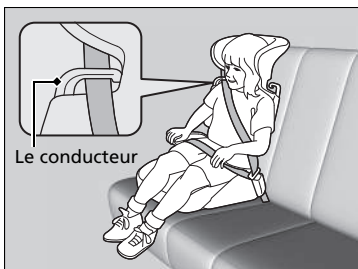

Un dossier est disponible pour certains sièges rehausseurs. Installer le dossier sur le siège rehausseur et le régler par rapport au siège du véhicule conformément aux instructions du fabricant. S'assurer que la ceinture est correctement passée dans le guide au niveau de l'épaule du dossier et qu'elle ne touche pas ou ne passe pas sur le cou de l'enfant.

Sièges rehausseurs

Lors de l'installation d'un siège rehausseur, lire attentivement les instructions qui l'accompagnent et mettre en place le siège comme requis.

Les sièges rehausseurs peuvent être à haut dossier ou à bas dossier. Choisir un siège rehausseur permettant à l'enfant le port convenable de la ceinture de sécurité.

Nous recommandons l'utilisation d'un siège rehausseur avec dossier pour faciliter l'ajustement de la sangle thoracique.

■ Protection des enfants de grande taille - Contrôles finaux

Le véhicule possède des sièges arrière sur lesquels les enfants peuvent être correctement retenus. En cas de transport de plusieurs enfants, un enfant devant être assis à l'avant du véhicule :

- Lire attentivement le présent manuel et s'assurer de bien comprendre l'ensemble des consignes et informations de sécurité.
- Reculer le siège avant au maximum.
- Demander à l'enfant de s'asseoir bien droit et bien calé au fond de son siège.
- S'assurer que la ceinture de sécurité est correctement positionnée de sorte que l'enfant soit convenablement attaché.

■ Surveillance des passagers enfants

Il est fortement recommandé de toujours garder un œil sur les passagers enfants. Même avec les enfants plus âgés et plus responsables, il convient de leur rappeler d'attacher leur ceinture de sécurité et de se tenir convenablement.

Monoxyde de carbone

Les gaz d'échappement de ce véhicule contiennent du monoxyde de carbone, un gaz incolore, inodore et hautement toxique. Le monoxyde de carbone ne devrait pas pénétrer dans l'habitacle pendant la marche normale tant que le véhicule est correctement entretenu.

■ Faire contrôler l'étanchéité du système d'échappement dans les cas suivants :

- Un bruit inhabituel émane du système d'échappement.
- Le système d'échappement peut avoir été endommagé.
- Le véhicule est soulevé pour une vidange d'huile.

Lors de la conduite du véhicule avec le hayon ouvert, les gaz d'échappement peuvent être aspirés avec l'air à l'intérieur du véhicule et créer une situation dangereuse. S'il s'avère nécessaire de rouler avec le hayon ouvert, ouvrir toutes les vitres et régler le système de chauffage*/système de commande de la climatisation* comme indiqué ci-dessous.

1. Sélectionner le mode air frais.
2. Sélectionner le mode .
3. Faire tourner le ventilateur à vitesse maximale.
4. Régler la température à un niveau confortable.

Régler le système de chauffage*/système de commande de la climatisation* de la même façon si vous restez dans votre véhicule garé, moteur en marche.

⌘ Monoxyde de carbone

⚠ ATTENTION

Le monoxyde de carbone est un gaz toxique.

Toute inhalation risque de provoquer une perte de connaissance et d'être mortelle.

Eviter tout endroit confiné et toute activité exposant au monoxyde de carbone.

Le monoxyde de carbone peut s'accumuler rapidement dans un endroit clos tel qu'un garage.

Ne pas faire tourner le moteur lorsque la porte du garage est fermée. Même lorsque la porte est ouverte, ne faire tourner le moteur que pour sortir le véhicule du garage.

Emplacements des étiquettes

Ces étiquettes se trouvent aux emplacements indiqués. Elles mettent en garde contre les dangers potentiels susceptibles de causer des blessures graves ou mortelles. Lire attentivement ces étiquettes.

Si une étiquette se détache ou devient difficile à lire, demander une rechange au réparateur agréé.

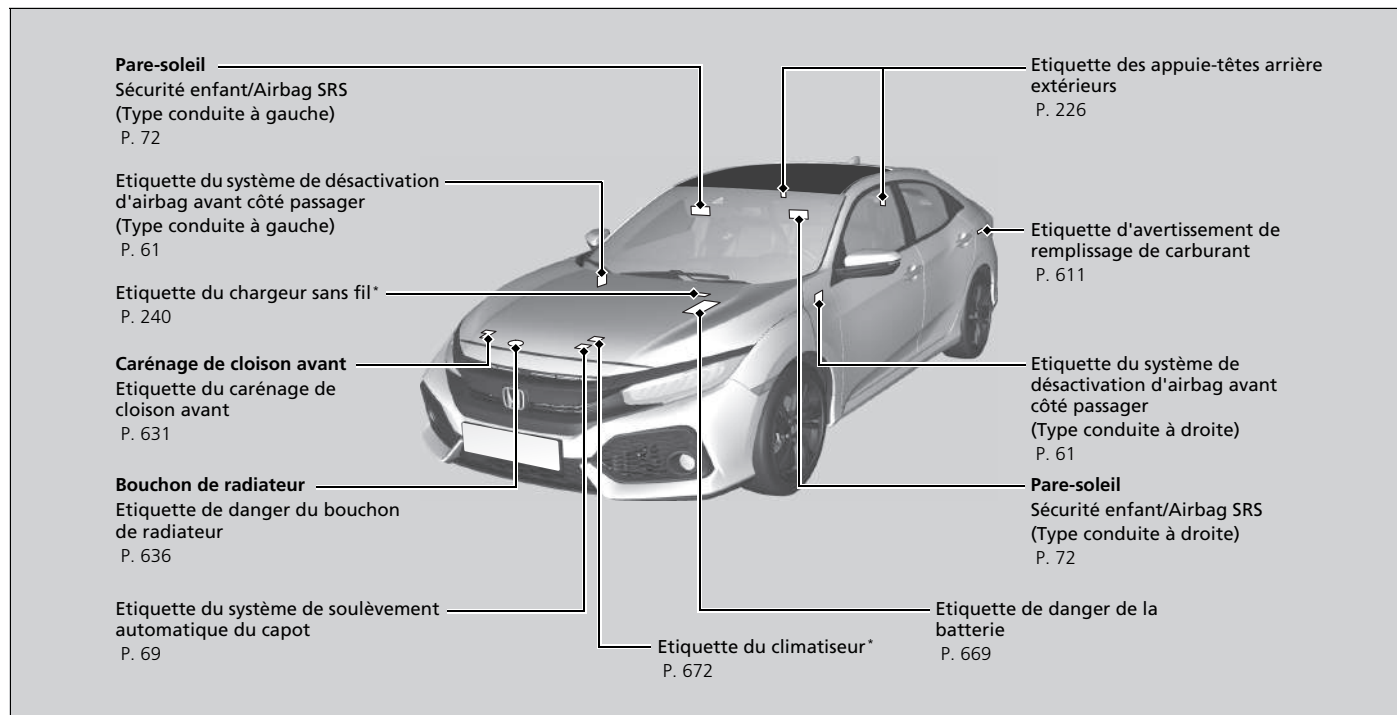

* Non disponible sur tous les modèles

Tableau de bord

Les touches, témoins et jauges du tableau de bord sont décrits dans ce chapitre.





Repères







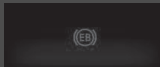



Messages d'avertissement et d'information de
l'interface d'information du conducteur 123

Jauges et interface d'information du conducteur



Jauges 149
Interface d'information du conducteur 150

Témoin	Appellation	Allumé/Clignotant	Explication	Message
 <p>(rouge)</p>	Témoin de frein de stationnement et de système de freinage (rouge)	<ul style="list-style-type: none"> • S'allume pendant quelques secondes lorsque le contacteur d'allumage est sur MARCHE II*1, puis s'éteint si le frein de stationnement est desserré. • S'allume lorsque le frein de stationnement est serré et s'éteint lorsqu'il est desserré. • S'allume lorsque le niveau de liquide de frein est faible. • S'allume en cas d'anomalie au niveau du système de freinage. • Le signal sonore retentit et le témoin s'allume en cas de conduite avec le frein de stationnement pas complètement desserré. • S'allume pendant environ 15 secondes lorsque l'on tire sur le commutateur du frein de stationnement électrique alors que le contacteur d'allumage est en position ANTIVOL 0*1. • Reste allumé pendant environ 15 secondes lorsque l'on tourne le contacteur d'allumage sur la position ANTIVOL 0*1 tandis que le frein de stationnement électrique est actionné. 	<ul style="list-style-type: none"> • S'allume au cours de la conduite - S'assurer que le frein de stationnement est desserré. Vérifier le niveau du liquide de frein. <ul style="list-style-type: none"> ➤ Que faire s'il s'allume pendant le trajet P. 719 • S'allume avec le témoin ABS - Faire contrôler le véhicule par un concessionnaire. <ul style="list-style-type: none"> ➤ Si le témoin du système de freinage (rouge) s'allume ou clignote P. 719 • Clignote, et le témoin de frein de stationnement et de système de freinage (orange) s'allume en même temps - Le système de frein de stationnement électrique présente une anomalie. Le frein de stationnement n'est peut-être pas serré. Éviter d'utiliser le frein de stationnement et faire immédiatement contrôler le véhicule par un concessionnaire. <ul style="list-style-type: none"> ➤ Si le témoin du système de freinage (rouge) s'allume ou clignote en même temps que le témoin du système de freinage (orange) s'allume P. 720 	  

*1 : les modèles équipés du système d'accès sans clé ont un bouton **ENGINE START/STOP** au lieu d'un contacteur d'allumage.

Témoin	Appellation	Allumé/Clignotant	Explication	Message
	Indicateur de système de blocage de frein automatique	<ul style="list-style-type: none"> • S'allume pendant quelques secondes lorsque le contacteur d'allumage est en position MARCHE ^{*1}, puis s'éteint. • S'allume lorsque le système de blocage de frein automatique est activé. 	<ul style="list-style-type: none"> ➤ Blocage de frein automatique P. 582 	
	Témoin de blocage de frein automatique	<ul style="list-style-type: none"> • S'allume pendant quelques secondes lorsque le contacteur d'allumage est en position MARCHE ^{*1}, puis s'éteint. • S'allume lorsque le blocage de frein automatique est activé. 	<ul style="list-style-type: none"> ➤ Blocage de frein automatique P. 582 	—
	Témoin de pression d'huile faible	<ul style="list-style-type: none"> • S'allume lorsque le contacteur d'allumage est réglé sur la position ON ^{*1} et s'éteint au démarrage du moteur. • Il s'allume lorsque la pression d'huile moteur est faible. 	<ul style="list-style-type: none"> ➤ Démarrage du moteur P. 465, 469 • S'allume au cours de la conduite - S'arrêter dans un endroit sûr. ➤ Si le témoin de pression d'huile faible s'allume P. 717 	
	Témoin de dysfonctionnement	<ul style="list-style-type: none"> • S'allume lorsque le contacteur d'allumage est réglé sur la position ON ^{*1} et s'éteint au démarrage du moteur. • S'allume en cas d'anomalie au niveau des systèmes de contrôle des émissions polluantes. 	<ul style="list-style-type: none"> • S'allume au cours de la conduite - Faire contrôler le véhicule par un concessionnaire. • Indique le résultat de l'auto-diagnostic du système antipollution. 	

*1 : les modèles équipés du système d'accès sans clé ont un bouton **ENGINE START/STOP** au lieu d'un contacteur d'allumage.

Témoin	Appellation	Allumé/Clignotant	Explication	Message
 (orange)	Témoin de frein de stationnement et de système de freinage (orange)	<ul style="list-style-type: none"> • S'allume pendant quelques secondes lorsque le contacteur d'allumage est en position MARCHE *1, puis s'éteint. • S'allume en cas de problème avec un système associé au freinage autre que le système de freinage traditionnel. • S'allume en cas d'anomalie dans le système de frein de stationnement électrique ou dans le système de blocage de frein automatique. <p>Modèles avec CMBS</p> <ul style="list-style-type: none"> • S'allume en cas d'anomalie au niveau du capteur radar. • Le témoin peut s'allumer temporairement lorsque la limite de charge maximale est dépassée. 	<ul style="list-style-type: none"> • Demeure constamment allumé - Faire contrôler le véhicule par un concessionnaire. • S'allume au cours de la conduite - Eviter d'utiliser le frein de stationnement et faire immédiatement contrôler le véhicule par un concessionnaire. <ul style="list-style-type: none"> • Vérifier que la charge totale est conforme à la limite de charge maximale. ➡ Limite de chargement P. 459 • Demeure constamment allumé - Faire contrôler le véhicule par un concessionnaire. 	

*1 : les modèles équipés du système d'accès sans clé ont un bouton **ENGINE START/STOP** au lieu d'un contacteur d'allumage.













Témoin	Nom	Allumé/Clignotant	Explication	Message
	Témoin du système de transmission *	<ul style="list-style-type: none"> La vitesse actuellement sélectionnée ou toutes les positions de vitesse clignotent en cas de problème du système de transmission. 	<ul style="list-style-type: none"> Eviter tout démarrage et toute accélération soudains et s'arrêter immédiatement dans un endroit sûr. Faire contrôler le véhicule par un concessionnaire. 	
		<ul style="list-style-type: none"> La sélection indiquée du rapport en cours ou toutes les positions de rapport clignotent s'il est impossible de sélectionner P en raison d'une panne du système de transmission. 	<ul style="list-style-type: none"> Serrer le frein de stationnement lors du stationnement. Faire immédiatement inspecter le véhicule par un concessionnaire. 	
	Indicateur de rapport *	<ul style="list-style-type: none"> Indique le rapport sélectionné. 	<ul style="list-style-type: none"> ➤ Passage des rapports P. 475 	—
	Indicateur M (mode séquentiel)/ Indicateur de rapport du mode séquentiel *	<ul style="list-style-type: none"> S'allume lorsque le mode séquentiel manuel est activé. 	<ul style="list-style-type: none"> ➤ Fonctionnement du mode séquentiel P. 482 	—
	Témoin de montée de rapport	<ul style="list-style-type: none"> S'allume lorsque le passage à un rapport supérieur est recommandé. 	<ul style="list-style-type: none"> ➤ Témoins de montée de rapport P. 483 ➤ Indicateur de montée/descente des rapports P. 485 	—
	Indicateur de descente de rapport *	<ul style="list-style-type: none"> S'allume lorsque le passage à un rapport inférieur est recommandé. 	<ul style="list-style-type: none"> ➤ Indicateur de montée/descente des rapports P. 485 	—

Tableau de bord

* Non disponible sur tous les modèles

Témoin	Appellation	Allumé/Clignotant	Explication	Message
	Témoin du système de charge	<ul style="list-style-type: none"> • S'allume lorsque le contacteur d'allumage est réglé sur la position ON *1 et s'éteint au démarrage du moteur. • S'allume lorsque la batterie n'est pas en charge. 	<ul style="list-style-type: none"> • S'allume au cours de la conduite - Couper le système de chauffage automatique*/système de commande de climatisation* et le désembueur arrière afin de réduire la consommation électrique. <ul style="list-style-type: none"> ➤ Si le témoin du système de charge s'allume P. 717 	
	Témoin de rappel de ceinture de sécurité	<ul style="list-style-type: none"> • S'allume si la ceinture de sécurité du conducteur n'est pas bouclée lorsque le contacteur d'allumage est en position MARCHE *1. • Si le passager avant ne porte pas sa ceinture de sécurité, le témoin s'allume quelques secondes plus tard. • Clignote en roulant si le conducteur ou le passager avant n'a pas bouclé sa ceinture de sécurité. Le signal sonore retentit et le témoin clignote à intervalles réguliers. 	<ul style="list-style-type: none"> • Le signal sonore s'interrompt et le témoin s'éteint lorsque le conducteur et le passager avant ont bouclé leurs ceintures. • Reste allumé après que le conducteur ou le passager avant a bouclé sa ceinture de sécurité. - Une erreur de détection peut s'être produite au niveau du capteur. Faire contrôler le véhicule par un réparateur agréé. <ul style="list-style-type: none"> ➤ Dispositif de rappel de ceinture de sécurité P. 47 	 

*1 : les modèles équipés du système d'accès sans clé ont un bouton **ENGINE START/STOP** au lieu d'un contacteur d'allumage.

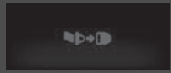
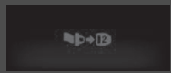









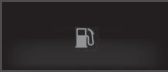

Témoin	Appellation	Allumé/Clignotant	Explication	Message
	Témoin de bas niveau de carburant	<ul style="list-style-type: none"> • S'allume lorsque le niveau de carburant dans le réservoir est bas (environ 7,0 litres restants). • Clignote en cas d'anomalie au niveau de la jauge de carburant. 	<ul style="list-style-type: none"> • S'allume - Faire le plein de carburant dès que possible. • Clignote - Faire contrôler le véhicule par un concessionnaire. 	 
		<ul style="list-style-type: none"> • Apparaît lorsque la plage sur l'interface d'information du conducteur atteint 0. 	<ul style="list-style-type: none"> • La vitesse maximale du véhicule est limitée. • Faire le plein de carburant dès que possible. La limite de vitesse du véhicule est débloquée lorsqu'un plein de 10 litres ou plus est effectué. <p>☑ Plein de carburant P. 611</p>	
		<ul style="list-style-type: none"> • Apparaît lorsque le carburant est presque épuisé. 	<ul style="list-style-type: none"> • Le véhicule s'arrête rapidement. • Démarrage du moteur impossible. Faire le plein de carburant immédiatement. <p>☑ Plein de carburant P. 611</p>	
	Témoin du système antiblocage des roues (ABS)	<ul style="list-style-type: none"> • S'allume pendant quelques secondes lorsque le contacteur d'allumage est en position MARCHE *1, puis s'éteint. • Si le témoin s'allume à tout autre moment, le système ABS présente une anomalie. 	<ul style="list-style-type: none"> • Demeure constamment allumé - Faire contrôler le véhicule par un concessionnaire. Même avec ce témoin allumé, le véhicule conserve toutes ses capacités de freinage normales, sans la fonction antiblocage. <p>☑ Système antiblocage des roues (ABS) P. 585</p>	

Tableau de bord

*1 : les modèles équipés du système d'accès sans clé ont un bouton **ENGINE START/STOP** au lieu d'un contacteur d'allumage.

Témoin	Appellation	Allumé/Clignotant	Explication	Message
	Témoin de système de retenue supplémentaire	<ul style="list-style-type: none"> S'allume pendant quelques secondes lorsque le contacteur d'allumage est en position MARCHE II*¹, puis s'éteint. S'allume en cas d'anomalie au niveau d'un des composants suivants : <ul style="list-style-type: none"> - Système de retenue supplémentaire - Système d'airbags latéraux - Système d'airbags latéraux rideaux - Tendeur de ceinture de sécurité 	<ul style="list-style-type: none"> Demeure constamment allumé ou ne s'allume pas du tout - Faire contrôler le véhicule par un concessionnaire. 	
<p>ON </p> <p>OFF </p>	Témoins d'activation/désactivation de l'airbag avant côté passager	<ul style="list-style-type: none"> Les deux témoins s'allument pendant quelques secondes lorsque le contacteur d'allumage est en position MARCHE II*¹, puis s'éteignent après un auto-diagnostic du système. Lorsque l'airbag frontal passager est activé : le témoin se rallume et reste allumé pendant environ 60 secondes. Lorsque l'airbag frontal passager est désactivé : le témoin de désactivation s'allume de nouveau et demeure allumé. C'est un rappel que l'airbag frontal du passager est désactivé. 	<p> Système de désactivation de l'airbag frontal passager P. 60</p>	

*1 : les modèles équipés du système d'accès sans clé ont un bouton **ENGINE START/STOP** au lieu d'un contacteur d'allumage.

















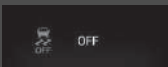





Témoin	Appellation	Allumé/Clignotant	Explication	Message
	Témoin du système d'assistance de stabilité du véhicule (VSA)	<ul style="list-style-type: none"> • S'allume pendant quelques secondes lorsque le contacteur d'allumage est en position MARCHE *1, puis s'éteint. • Clignote pendant l'intervention du système VSA. • S'allume en cas d'anomalie du système VSA, du lancement de la fonction d'assistance au freinage*, du système d'assistance au freinage ou du système d'aide au démarrage en côte. 	<ul style="list-style-type: none"> • Demeure constamment allumé - Faire contrôler le véhicule par un concessionnaire. <ul style="list-style-type: none"> ➤ Système d'assistance à la stabilité du véhicule (VSA) P. 568 	 
		<ul style="list-style-type: none"> • S'allume si le système VSA est temporairement désactivé suite à un débranchement et rebranchement de la batterie. 	<ul style="list-style-type: none"> • Conduire sur une courte distance à plus de 20 km/h. Le témoin doit s'éteindre. S'il ne le fait pas, faire contrôler le véhicule par un concessionnaire. 	
	Témoin OFF du système d'assistance de stabilité du véhicule (VSA)	<ul style="list-style-type: none"> • S'allume pendant quelques secondes lorsque le contacteur d'allumage est en position MARCHE *1, puis s'éteint. • S'allume lorsque le système VSA est partiellement désactivé. 	<ul style="list-style-type: none"> ➤ Activation et désactivation du VSA P. 569 	
		<ul style="list-style-type: none"> • S'allume si le système VSA est temporairement désactivé suite à un débranchement et rebranchement de la batterie. 	<ul style="list-style-type: none"> • Conduire sur une courte distance à plus de 20 km/h. Le témoin doit s'éteindre. S'il ne le fait pas, faire contrôler le véhicule par un concessionnaire. 	

Tableau de bord



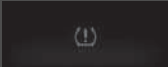

*1 : les modèles équipés du système d'accès sans clé ont un bouton **ENGINE START/STOP** au lieu d'un contacteur d'allumage.







Témoin	Appellation	Allumé/Clignotant	Explication	Message
	Témoin du système de direction assistée électrique (EPS)	<ul style="list-style-type: none"> S'allume lorsque le contacteur d'allumage est réglé sur la position ON *1 et s'éteint au démarrage du moteur. S'allume en cas d'anomalie au niveau du système EPS. 	<ul style="list-style-type: none"> Demeure constamment allumé ou ne s'allume pas du tout - Faire contrôler le véhicule par un concessionnaire. <ul style="list-style-type: none"> ➤ Si le témoin du système de direction assistée électrique (EPS) s'allume P. 721 	
	Témoin du système d'amortissement adaptatif*	<ul style="list-style-type: none"> S'allume lorsque le mode dynamique est activé. 	<ul style="list-style-type: none"> ➤ Système d'amortissement adaptatif* P. 500 	
	Témoin des bougies de préchauffage	<ul style="list-style-type: none"> S'allume pendant quelques secondes lorsque le contacteur d'allumage est en position MARCHÉ *1, puis s'éteint. <p>Modèles sans système d'accès sans clé</p> <ul style="list-style-type: none"> S'allume pendant quelques instants lorsque le contacteur d'allumage est en position MARCHÉ *1 et que la température du liquide de refroidissement moteur est extrêmement basse, puis s'éteint. <p>Modèles avec système d'accès sans clé</p> <ul style="list-style-type: none"> S'affiche si le moteur est froid lorsque le bouton ENGINE START/STOP est enfoncé. 	<ul style="list-style-type: none"> Reste allumé - Le moteur est froid. Le moteur peut être démarré lorsque le témoin s'éteint. <ul style="list-style-type: none"> ➤ Démarrage du moteur P. 465, 469 Si vous trouvez qu'il est toujours difficile de démarrer le moteur, faites vérifier votre véhicule par votre concessionnaire. <p>Le moteur démarre automatiquement lorsque le témoin s'éteint.</p> <ul style="list-style-type: none"> ➤ Démarrage du moteur P. 465, 469 	

*1 : les modèles équipés du système d'accès sans clé ont un bouton **ENGINE START/STOP** au lieu d'un contacteur d'allumage.









Témoin	Appellation	Allumé/Clignotant	Explication	Message
	Témoin du système d'avertissement de perte de pression/ de basse pression des pneus	<ul style="list-style-type: none"> • S'allume pendant quelques secondes lorsque le contacteur d'allumage est en position MARCHE *1, puis s'éteint. • Peut s'allumer brièvement si le contacteur d'allumage est mis sur MARCHE *1 et que le véhicule n'est pas déplacé dans les 45 secondes, pour signaler que le processus d'étalonnage n'est pas encore terminé. • S'allume et reste allumé lorsque : <ul style="list-style-type: none"> - La pression d'un ou plusieurs pneus est très faible. - Le système n'a pas été initialisé. 	<ul style="list-style-type: none"> • S'allume au cours de la conduite - S'arrêter dans un endroit sûr, vérifier la pression des pneus et gonfler les pneus si nécessaire. • Demeure allumé après le gonflage des pneus aux pressions préconisées - Le système doit être réinitialisé. <ul style="list-style-type: none"> ▣ Initialisation du système d'alerte de crevaison P. 575 	
		<ul style="list-style-type: none"> • Clignote pendant environ une minute, puis reste allumé s'il y a une anomalie au niveau du système d'avertissement de perte de pression, ou lorsqu'une roue galette* est installée temporairement. 	<ul style="list-style-type: none"> • Clignote et demeure allumé - Faire contrôler le véhicule par un concessionnaire. Si une roue galette est installée sur le véhicule, faire réparer ou remplacer le pneu de dimensions normales et l'installer sur le véhicule dès que possible. 	
		<ul style="list-style-type: none"> • S'allume si le système d'avertissement de perte de pression est temporairement désactivé suite à un débranchement et rebranchement de la batterie. 	<ul style="list-style-type: none"> • Conduire sur une courte distance à plus de 20 km/h. Le témoin doit s'éteindre. S'il ne le fait pas, faire contrôler le véhicule par un concessionnaire. 	

*1 : les modèles équipés du système d'accès sans clé ont un bouton **ENGINE START/STOP** au lieu d'un contacteur d'allumage.

Témoin	Appellation	Allumé/Clignotant	Explication	Message
	Témoin de message système	<ul style="list-style-type: none"> • S'allume tandis qu'un bip retentit lorsqu'une anomalie est détectée. Dans le même temps, un message système peut être lu sur l'interface d'information du conducteur. 	<ul style="list-style-type: none"> • Lorsque le témoin est allumé, appuyer sur la touche  (Affichage/Information) pour relire le message. • Se reporter aux informations relatives aux témoins dans le présent chapitre en cas d'affichage d'un message système sur l'interface d'information du conducteur. Répondre au message en conséquence. • L'interface d'information du conducteur ne revient pas à l'écran normal tant que la mise en garde n'a pas été supprimée ou que la touche  n'a pas été enfoncée. 	—
	Témoin de feux de route automatiques*	<ul style="list-style-type: none"> • S'allume lorsque toutes les conditions de fonctionnement des feux de route automatiques sont remplies. 	<p> Feux de route automatiques* P. 208</p>	—



Témoin	Appellation	Allumé/Clignotant	Explication	Message
	Témoins de clignotants et feux de détresse	<ul style="list-style-type: none"> • Clignote lorsque le levier de clignotants est actionné. • Clignote ainsi que tous les clignotants lorsque vous appuyez sur le bouton de feux de détresse. • Clignote ainsi que tous les clignotants lorsque vous appuyez sur la pédale de frein alors que vous conduisez à vitesse élevée. 	<ul style="list-style-type: none"> • Ne clignote pas ou clignote rapidement  Remplacement d'ampoules P. 646, 648, 649 •  Signal de freinage d'urgence P. 587 	—
	Témoin de feux de route	<ul style="list-style-type: none"> • S'allume lorsque les feux de route sont activés. 	—	—
	Témoin de feux allumés	<ul style="list-style-type: none"> • S'allume lorsque le commutateur d'éclairage est dans une position autre que OFF ou lorsque le commutateur est réglé sur AUTO et que les feux extérieurs s'allument. 	<ul style="list-style-type: none"> • Si la clé de contact est retirée du contacteur d'allumage*1 tandis que des feux sont allumés, un signal sonore retentit à l'ouverture de la porte conducteur. 	—
	Témoin de feux antibrouillard avant*	<ul style="list-style-type: none"> • S'allume lorsque les antibrouillards avant sont allumés. 	—	—
	Témoin de feu antibrouillard arrière	<ul style="list-style-type: none"> • S'allume lorsque l'antibrouillard arrière est allumé. 	—	—









*1 : les modèles équipés du système d'accès sans clé ont un bouton **ENGINE START/STOP** au lieu d'un contacteur d'allumage.

Témoin	Appellation	Allumé/Clignotant	Explication	Message*2
 <p>Témoin</p>	Témoin du système d'immobilisation	<ul style="list-style-type: none"> Clignote lorsque le système d'immobilisation ne parvient pas à reconnaître les informations de la clé de contact. 	<ul style="list-style-type: none"> Clignote - Démarrage du moteur impossible. Mettre le contacteur d'allumage en position ANTIVOL *1, retirer la clé de contact*2, puis introduire la clé et mettre à nouveau le contacteur d'allumage en position MARCHE *1. Clignote régulièrement - Anomalie de fonctionnement potentielle du système. Faire contrôler le véhicule par un réparateur agréé. Ne pas tenter de modifier ce système ou d'y ajouter d'autres dispositifs. Des anomalies électriques risquent d'en découler. 	<div style="border: 1px solid black; padding: 2px; margin-bottom: 2px;">Modèles sans système d'accès sans clé</div>    <div style="border: 1px solid black; padding: 2px; margin-bottom: 2px;">Modèles avec système d'accès sans clé</div>   





*1 : les modèles équipés du système d'accès sans clé ont un bouton **ENGINE START/STOP** au lieu d'un contacteur d'allumage.

*2 : modèles à conduite à droite uniquement : appuyer longuement sur la pédale de frein et/ou d'embrayage avant de mettre le contact.





Témoin	Appellation	Allumé/Clignotant	Explication	Message
 <p>Témoin</p>	Témoin d'alarme du système de sécurité	<ul style="list-style-type: none"> • Clignote lorsque l'alarme du système de sécurité a été armée. 	<p>➤ Alarme du système de sécurité P. 185</p>	—
	Témoin de mode ECON	<ul style="list-style-type: none"> • S'allume lorsque le mode ECON est activé. 	<p>➤ Mode ECON P. 487</p>	

Témoin	Appellation	Allumé/Clignotant	Explication	Message
	Témoin d'arrêt automatique au ralenti (vert)	<ul style="list-style-type: none"> S'allume lorsque l'arrêt au ralenti automatique fonctionne. Le moteur est automatiquement coupé. 	<ul style="list-style-type: none"> ➤ Arrêt automatique au ralenti P. 494 	
		<p>Modèles avec boîte de vitesses manuelle</p> <ul style="list-style-type: none"> Clignote lorsque les conditions climatiques peuvent entraîner l'apparition de buée sur les vitres. Clignote lorsque les conditions climatiques peuvent différer des réglages de commande de climatisation sélectionnés. Clignote dès que le bouton  est actionné. 	<ul style="list-style-type: none"> Enfoncer la pédale d'embrayage. Le moteur redémarre automatiquement. ➤ Arrêt automatique au ralenti P. 494 	
	Témoin du système d'arrêt automatique au ralenti (orange)	<ul style="list-style-type: none"> S'allume pendant quelques secondes lorsque le contacteur d'allumage est en position MARCHE *1, puis s'éteint. 	—	—
		<ul style="list-style-type: none"> S'allume lorsque le système d'arrêt automatique au ralenti a été désactivé par le bouton OFF du système d'arrêt automatique au ralenti. 	<ul style="list-style-type: none"> ➤ Système d'arrêt automatique au ralenti ACTIVE/DEACTIVE P. 495 	
		<ul style="list-style-type: none"> Clignote en cas d'anomalie du système d'arrêt automatique au ralenti. 	<ul style="list-style-type: none"> Clignote - Faire contrôler le véhicule par un concessionnaire. 	

*1 : les modèles équipés du système d'accès sans clé ont un bouton **ENGINE START/STOP** au lieu d'un contacteur d'allumage.

Témoin	Appellation	Allumé/Clignotant	Explication	Message
	Témoin de régulateur de vitesse*	<ul style="list-style-type: none"> S'allume lorsque la touche MAIN est enfoncée. Si un autre témoin s'allume, appuyer sur la touche LIM. 	<ul style="list-style-type: none"> ➤ Régulateur de vitesse* P. 501 	—
	Témoin du limiteur de vitesse réglable*	<ul style="list-style-type: none"> S'allume lorsque la touche MAIN est enfoncée. Si un autre témoin s'allume, appuyer sur la touche LIM. 	<ul style="list-style-type: none"> ➤ Limiteur de vitesse réglable P. 505 	—
 Témoin	Témoin de vitesse réglée du régulateur de vitesse et du limiteur de vitesse réglable*	<ul style="list-style-type: none"> S'allume lorsqu'une vitesse a été sélectionnée sur le régulateur de vitesse. S'allume lorsqu'une vitesse a été sélectionnée sur le limiteur de vitesse réglable. 	<ul style="list-style-type: none"> ➤ Régulateur de vitesse* P. 501 ➤ Limiteur de vitesse réglable P. 506 	—
	Témoin du limiteur de vitesse intelligent*	<ul style="list-style-type: none"> S'allume lorsque la touche MAIN est enfoncée. Si un autre témoin s'allume, appuyer sur la touche LIM. 	<ul style="list-style-type: none"> ➤ Limiteur de vitesse intelligent P. 509 	—
 Témoin	Témoin de vitesse réglée du régulateur de vitesse adaptatif (ACC) et du limiteur de vitesse intelligent*	<ul style="list-style-type: none"> S'allume lorsque le limiteur de vitesse intelligent est réglé sur la limite de vitesse détectée par le système de reconnaissance des panneaux de signalisation. S'allume lorsqu'une vitesse a été sélectionnée sur le limiteur de vitesse intelligent. 	<ul style="list-style-type: none"> ➤ Régulateur de vitesse adaptatif (ACC)* P. 534 ➤ Régulateur de vitesse adaptatif (ACC) avec maintien de distance de sécurité à basse vitesse (LSF)* P. 518 ➤ Limiteur de vitesse intelligent P. 509 	—

* Non disponible sur tous les modèles

Témoin	Appellation	Allumé/Clignotant	Explication	Message
	Témoin de détection du changement de voie*	<ul style="list-style-type: none"> • S'allume pendant quelques secondes lorsque le contacteur d'allumage est en position MARCHE *1, puis s'éteint. • S'allume en cas d'anomalie au niveau du système de détection du changement de voie. 	<ul style="list-style-type: none"> • Demeure constamment allumé - Faire contrôler le véhicule par un concessionnaire. 	
		<ul style="list-style-type: none"> • Le témoin peut s'allumer temporairement lorsque la limite de charge maximale est dépassée. 	<ul style="list-style-type: none"> • Vérifier que la charge totale est conforme à la limite de charge maximale.  Limite de chargement P. 459 • Demeure constamment allumé - Faire contrôler le véhicule par un concessionnaire. 	
		<ul style="list-style-type: none"> • S'allume si le système de détection du changement de voie est temporairement désactivé suite à un débranchement et rebranchement de la batterie. 	<ul style="list-style-type: none"> • Conduire sur une courte distance à plus de 20 km/h. Le témoin doit s'éteindre. S'il ne le fait pas, faire contrôler le véhicule par un concessionnaire. 	

*1 : les modèles équipés du système d'accès sans clé ont un bouton **ENGINE START/STOP** au lieu d'un contacteur d'allumage.





Témoin	Appellation	Allumé/Clignotant	Explication	Message
	Témoin de détection du changement de voie*	<ul style="list-style-type: none"> • S'allume lorsque le système de détection du changement de voie se désactive de lui-même. 	<ul style="list-style-type: none"> • Le témoin peut s'allumer temporairement lors de la traversée d'un espace clos, comme un tunnel. • La zone autour du capteur radar est obstruée par de la poussière, de la boue, etc. Arrêter le véhicule dans un endroit sûr et essayer le capteur avec un chiffon doux. • Si le témoin ne disparaît pas après avoir nettoyé le capteur radar, faire contrôler le véhicule par un concessionnaire. <ul style="list-style-type: none"> ➤ Témoin du système de freinage automatique d'urgence (CMBS)* P. 588 	
			<ul style="list-style-type: none"> • Reste allumé - La température à l'intérieur de la caméra est trop élevée. Utiliser le système de commande de la climatisation* pour refroidir la caméra. Le système s'active lorsque la température au sein de la caméra baisse. <ul style="list-style-type: none"> ➤ Caméra du capteur avant* P. 516 	

Tableau de bord

* Non disponible sur tous les modèles

Témoin	Appellation	Allumé/Clignotant	Explication	Message
	<p>Témoin de détection du changement de voie*</p>	<ul style="list-style-type: none"> • S'allume lorsque le système de détection du changement de voie se désactive de lui-même. 	<ul style="list-style-type: none"> • Reste allumé - La zone autour de la caméra est obstruée par de la poussière, de la boue, etc. Arrêter le véhicule dans un endroit sûr et essuyer le capteur avec un chiffon doux. • Faire vérifier le véhicule par un concessionnaire si le témoin et le message réapparaissent une fois que la zone autour de la caméra a été nettoyée. <p>📧 Caméra du capteur avant* P. 516</p>	









Témoin	Appellation	Allumé/Clignotant	Explication	Message
ACC	Témoin du régulateur de vitesse adaptatif (ACC) avec maintien de distance de sécurité à basse vitesse (LSF) (orange)*/Témoin du régulateur de vitesse adaptatif (ACC) (orange)*	<ul style="list-style-type: none"> • S'allume pendant quelques secondes lorsque le contacteur d'allumage est en position MARCHE *1, puis s'éteint. • S'allume lorsqu'une anomalie affecte l'ACC avec LSF*. 	<ul style="list-style-type: none"> • S'allume en permanence - Faire contrôler le véhicule par un concessionnaire. 	
		<ul style="list-style-type: none"> • Le témoin peut s'allumer temporairement lorsque la limite de charge maximale est dépassée. • L'ACC avec LSF* a été automatiquement désactivé. 	<ul style="list-style-type: none"> • Vérifier que la charge totale est conforme à la limite de charge maximale. <ul style="list-style-type: none"> ▣ Limite de chargement P. 459 • Demeure constamment allumé - Faire contrôler le véhicule par un concessionnaire. 	
ACC	Témoin du régulateur de vitesse adaptatif (ACC) avec maintien de distance de sécurité à basse vitesse (LSF) (vert)*/Témoin du régulateur de vitesse adaptatif (ACC) (vert)*	<ul style="list-style-type: none"> • S'allume si le système ACC avec LSF* est temporairement désactivé suite à un débranchement et rebranchement de la batterie. 	<ul style="list-style-type: none"> • Conduire sur une courte distance à plus de 20 km/h. Le témoin doit s'éteindre. S'il ne le fait pas, faire contrôler le véhicule par un concessionnaire. 	
ACC	Témoin du régulateur de vitesse adaptatif (ACC) avec maintien de distance de sécurité à basse vitesse (LSF) (vert)*/Témoin du régulateur de vitesse adaptatif (ACC) (vert)*	<ul style="list-style-type: none"> • S'allume lorsque la touche MAIN est enfoncée. 	<ul style="list-style-type: none"> ▣ Régulateur de vitesse adaptatif (ACC) avec maintien de distance de sécurité à basse vitesse (LSF)* P. 518 ▣ Régulateur de vitesse adaptatif (ACC)* P. 534 	—

Tableau de bord

*1 : les modèles équipés du système d'accès sans clé ont un bouton **ENGINE START/STOP** au lieu d'un contacteur d'allumage.

Témoin	Appellation	Allumé/Clignotant	Explication	Message
	Témoin du système d'assistance au maintien dans la voie de circulation (LKAS) (orange)*	<ul style="list-style-type: none"> • S'allume pendant quelques secondes lorsque le contacteur d'allumage est en position MARCHE *¹, puis s'éteint. • S'allume en cas d'anomalie au niveau du système LKAS. 	<ul style="list-style-type: none"> • Demeure constamment allumé - Faire contrôler le véhicule par un concessionnaire. 	
	Témoin du système d'assistance au maintien dans la voie de circulation (LKAS) (vert)*	<ul style="list-style-type: none"> • S'allume lorsque la touche MAIN est enfoncée. 	<p> Système d'assistance au maintien dans la voie de circulation (LKAS)* P. 561</p>	

*1 : les modèles équipés du système d'accès sans clé ont un bouton **ENGINE START/STOP** au lieu d'un contacteur d'allumage.







Témoin	Appellation	Allumé/Clignotant	Explication	Message
	Témoin du système de freinage automatique d'urgence (CMBS)*	<ul style="list-style-type: none"> • S'allume pendant quelques secondes lorsque le contacteur d'allumage est en position MARCHE II*¹, puis s'éteint. • S'allume lorsque le système CMBS est désactivé. Un message apparaît pendant cinq secondes sur l'interface d'information du conducteur. • S'allume en cas d'anomalie au niveau du système CMBS. 	<ul style="list-style-type: none"> • Reste constamment allumé alors que le système CMBS n'est pas désactivé - Faire contrôler le véhicule par un concessionnaire. <ul style="list-style-type: none"> ▣ Témoin du système de freinage automatique d'urgence (CMBS)* P. 588 	 
		<ul style="list-style-type: none"> • Le témoin peut s'allumer temporairement lorsque la limite de charge maximale est dépassée. 	<ul style="list-style-type: none"> • Vérifier que la charge totale est conforme à la limite de charge maximale. <ul style="list-style-type: none"> ▣ Limite de chargement P. 459 • Demeure constamment allumé - Faire contrôler le véhicule par un concessionnaire. 	
		<ul style="list-style-type: none"> • S'allume si le système CMBS est temporairement désactivé suite à un débranchement et rebranchement de la batterie. 	<ul style="list-style-type: none"> • Conduire sur une courte distance à plus de 20 km/h. Le témoin doit s'éteindre. S'il ne le fait pas, faire contrôler le véhicule par un concessionnaire. 	

Tableau de bord

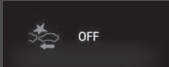
*1 : les modèles équipés du système d'accès sans clé ont un bouton **ENGINE START/STOP** au lieu d'un contacteur d'allumage.

Témoin	Nom	Allumé/Clignotant	Explication	Message
	Témoin du système de freinage automatique d'urgence (CMBS)*	<ul style="list-style-type: none"> • S'allume lorsque le système CMBS se coupe. 	<ul style="list-style-type: none"> • Reste allumé - La zone autour de la caméra est obstruée par de la poussière, de la boue, etc. Arrêter le véhicule dans un endroit sûr et essuyer le capteur avec un chiffon doux. <ul style="list-style-type: none"> ➤ Caméra du capteur avant* P. 516 • Si le témoin ne disparaît pas après avoir nettoyé la caméra, faire contrôler le véhicule par un concessionnaire. <ul style="list-style-type: none"> ➤ Témoin du système de freinage automatique d'urgence (CMBS)* P. 588 	

*1 : Les modèles équipés du système d'accès sans clé ont un bouton **ENGINE START/STOP** au lieu d'un contacteur d'allumage.









Témoin	Appellation	Allumé/Clignotant	Explication	Message
	Témoin du système de freinage automatique d'urgence (CMBS)*	<ul style="list-style-type: none"> • S'allume lorsque le système CMBS se coupe. 	<ul style="list-style-type: none"> • Reste allumé - La température à l'intérieur de la caméra est trop élevée. Utiliser le système de commande de la climatisation* pour refroidir la caméra. Le système s'active lorsque la température au sein de la caméra baisse. <ul style="list-style-type: none"> ➤ Caméra du capteur avant* P. 516 	
			<ul style="list-style-type: none"> • Le témoin peut s'allumer temporairement lors de la traversée d'un espace clos, comme un tunnel. • La zone autour du capteur radar est obstruée par de la poussière, de la boue, etc. Arrêter le véhicule dans un endroit sûr et essuyer le capteur avec un chiffon doux. • Si le témoin ne disparaît pas après avoir nettoyé le capteur radar, faire contrôler le véhicule par un concessionnaire. <ul style="list-style-type: none"> ➤ Témoin du système de freinage automatique d'urgence (CMBS)* P. 588 	

Tableau de bord

* Non disponible sur tous les modèles

Témoin	Appellation	Allumé/Clignotant	Explication	Message
	Indicateur de système de surveillance de l'angle mort (BSI)*	<ul style="list-style-type: none"> • S'allume pendant quelques secondes lorsque le mode d'alimentation est en position MARCHE. • Reste allumé pendant que le système de surveillance de l'angle mort (BSI) est éteint. 	➤ Fonctions personnalisées P. 366	
		<ul style="list-style-type: none"> • S'allume en cas d'accumulation de boue, de neige ou de glace à proximité du capteur. 	<ul style="list-style-type: none"> • S'allume au cours de la conduite - Retirer l'obstacle à proximité du capteur. ➤ Système de surveillance de l'angle mort* P. 571 	
		<ul style="list-style-type: none"> • S'allume en cas d'anomalie au niveau du système. 	<ul style="list-style-type: none"> • S'allume au cours de la conduite - Faire contrôler le véhicule par un concessionnaire. 	

Messages d'avertissement et d'information de l'interface d'information du conducteur

Les messages suivants s'affichent uniquement sur l'interface d'information du conducteur. Appuyer sur la touche  (Affichage/Information) pour relire le message lorsque le témoin de message système est allumé.

















Message	Condition	Explication
	<ul style="list-style-type: none"> • S'affiche si une porte ou le hayon n'est pas complètement fermé. • S'affiche si une porte ou le hayon est ouvert pendant la conduite. Le signal sonore retentit. 	<ul style="list-style-type: none"> • S'éteint lorsque toutes les portes et le hayon sont fermés.
<p>Modèles équipés d'un système de capteurs de stationnement</p>  <p>Modèles avec système de caméra arrière de recul</p> 	<ul style="list-style-type: none"> • S'affiche en cas d'anomalie du système de capteurs de stationnement . • En cas de problème d'un ou de plusieurs capteurs, le ou les témoins de capteur s'allument en rouge. 	<ul style="list-style-type: none"> • Vérifier si la zone autour du ou des capteur(s) est couverte de boue, glace, neige, etc. Si le ou les témoins restent allumés, ou bien si le signal sonore ne s'arrête pas après le nettoyage de la surface, faire contrôler le système par un concessionnaire.
	<ul style="list-style-type: none"> • S'affiche en cas d'anomalie du capteur de la batterie. 	<ul style="list-style-type: none"> • Faire contrôler le véhicule par un réparateur agréé.  Contrôle de la batterie P. 665
	<ul style="list-style-type: none"> • S'affiche avec le témoin du système de charge de la batterie lorsque la batterie ne se charge pas. 	<ul style="list-style-type: none"> • Couper le système de chauffage automatique*/système de commande de la climatisation* et le désembueur arrière afin de réduire la consommation électrique.  Si le témoin du système de charge s'allume P. 717

Tableau de bord



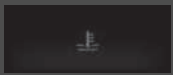

* Non disponible sur tous les modèles



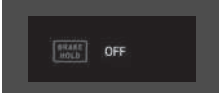

Message	Condition	Explication
	<ul style="list-style-type: none"> S'affiche une fois si la température extérieure est inférieure à 3 °C alors que le contacteur d'allumage est sur MARCHE *1. 	<ul style="list-style-type: none"> Il y a un risque que la chaussée soit verglacée et glissante.
	<ul style="list-style-type: none"> S'affiche lorsque le niveau d'huile est bas avec le moteur en marche. 	<ul style="list-style-type: none"> S'affiche en roulant - S'arrêter dans un endroit sûr.  Si le témoin de niveau d'huile bas apparaît P. 724
	<ul style="list-style-type: none"> S'affiche lorsque le moteur est en marche, lorsqu'il y a une anomalie de système dans le capteur de niveau d'huile moteur. 	<ul style="list-style-type: none"> Faire contrôler le véhicule par un réparateur agréé.
	<ul style="list-style-type: none"> S'affiche en cas d'anomalie du système de commande d'éclairage automatique . <p>Modèles avec phares LED</p> <ul style="list-style-type: none"> S'affiche en cas d'anomalie des phares. 	<ul style="list-style-type: none"> S'affiche en roulant - Allumer les phares manuellement et faire contrôler le véhicule par un réparateur agréé. S'affiche en roulant - Les phares peuvent ne pas être allumés. Dès que les conditions permettent de conduire en toute sécurité, faire vérifier le véhicule par un concessionnaire.
	<ul style="list-style-type: none"> S'affiche en cas d'anomalie du système de soulèvement automatique du capot. 	<ul style="list-style-type: none"> Faire contrôler le véhicule par un concessionnaire dès que possible.  Système de soulèvement automatique du capot P. 68

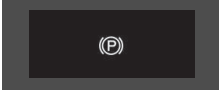

*1 : les modèles équipés du système d'accès sans clé ont un bouton **ENGINE START/STOP** au lieu d'un contacteur d'allumage.

Message	Condition	Explication
	<ul style="list-style-type: none"> • S'affiche lorsque la température du liquide de refroidissement moteur est anormalement élevée. 	<p>► Surchauffe P. 714</p>
<p>Modèles sans système audio</p>  <p>Modèles avec système audio couleur</p> 	<p>Modèles avec boîte de vitesses automatique</p> <ul style="list-style-type: none"> • S'affiche pendant la personnalisation des réglages alors que la transmission est dans une position différente de P. <p>Modèles avec boîte de vitesses manuelle</p> <ul style="list-style-type: none"> • S'affiche pendant la personnalisation des réglages alors que le frein de stationnement est desserré. 	<p>► Fonctions personnalisées* P. 156</p>



* Non disponible sur tous les modèles



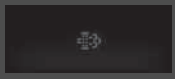
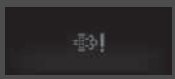

Message	Condition	Explication
	<ul style="list-style-type: none"> • S'affiche lorsque le système de blocage de frein automatique est désactivé. 	<ul style="list-style-type: none"> ➤ Blocage de frein automatique P. 582
	<ul style="list-style-type: none"> • S'affiche lorsque la touche de blocage de frein automatique est enfoncée alors que la ceinture de sécurité du conducteur n'est pas bouclée. 	<ul style="list-style-type: none"> • Attacher la ceinture de sécurité du conducteur. ➤ Blocage de frein automatique P. 582
<p>Modèles avec boîte de vitesses automatique</p>  <p>Modèles avec boîte de vitesses manuelle</p> 	<ul style="list-style-type: none"> • S'affiche lorsque la touche de blocage de frein automatique est enfoncée sans appuyer sur la pédale de frein, alors que le blocage de frein automatique est en fonctionnement. 	<ul style="list-style-type: none"> • Appuyer sur la touche de blocage de frein automatique tout en enfonçant la pédale de frein. ➤ Blocage de frein automatique P. 582
	<ul style="list-style-type: none"> • S'affiche lorsque le frein de stationnement est appliqué automatiquement lorsqu'il est en marche. 	<ul style="list-style-type: none"> ➤ Blocage de frein automatique P. 582 ➤ Frein de stationnement P. 579

Message	Condition	Explication
<p>Modèles avec boîte de vitesses automatique</p>  <p>Modèles avec boîte de vitesses manuelle</p> 	<ul style="list-style-type: none"> • S'affiche si le blocage de frein automatique est automatiquement annulé lorsqu'il est activé. 	<ul style="list-style-type: none"> • Enfoncer immédiatement la pédale de frein.
<p>Modèles avec boîte de vitesses automatique</p>  <p>Modèles avec boîte de vitesses manuelle</p> 	<ul style="list-style-type: none"> • Apparaît lorsque le commutateur du frein de stationnement électrique est actionné sans appuyer sur la pédale de frein alors que le frein de stationnement électrique est en fonctionnement. 	<ul style="list-style-type: none"> • S'affiche en roulant - Appuyer sur le commutateur du frein de stationnement électrique tout en enfonçant la pédale de frein. <ul style="list-style-type: none"> ▣ Frein de stationnement P. 579

Message	Condition	Explication
	<ul style="list-style-type: none"> S'affiche lorsque l'une des ceintures de sécurité arrière est bouclée ou débouclée ou lorsqu'une porte arrière est ouverte puis fermée. 	<p>➤ Dispositif de rappel de ceinture de sécurité P. 47</p>
	<ul style="list-style-type: none"> S'affiche lorsque la vitesse du véhicule atteint la vitesse réglée. Deux réglages de vitesses sont possibles pour l'alerte. 	<p>➤ Alerte vitesse P. 154</p>
	<ul style="list-style-type: none"> Apparaît lorsque le circuit de démarrage présente une anomalie. 	<ul style="list-style-type: none"> A titre de solution temporaire, maintenir le contacteur d'allumage sur DEMARRAGE [III]^{*1} pendant 15 secondes tout en appuyant sur la pédale de frein et la pédale d'embrayage (transmission manuelle uniquement) et démarrer le moteur manuellement. Faire contrôler le véhicule par un réparateur agréé.



*1 : les modèles équipés du système d'accès sans clé ont un bouton **ENGINE START/STOP** au lieu d'un contacteur d'allumage.

Message	Condition	Explication
	<ul style="list-style-type: none"> • S'affiche lorsque le filtre à particules diesel (FAP) doit être régénéré. Il ne s'agit pas d'un dysfonctionnement du DPF. 	<ul style="list-style-type: none"> ▣ Filtre à particules diesel (FAP) P. 640
	<ul style="list-style-type: none"> • Apparaît lorsque des particules (PM) commencent à obstruer le système de filtre à particules diesel (FAP). Ceci constitue un problème. 	<ul style="list-style-type: none"> • Faire contrôler le véhicule par un réparateur agréé.
	<ul style="list-style-type: none"> • S'affiche lorsque de l'eau s'est accumulée dans le système d'alimentation de carburant. • S'affiche si le véhicule a été stationné pendant une période prolongée. 	<ul style="list-style-type: none"> • Faire vidanger l'eau présente dans le système d'alimentation par un réparateur agréé aussitôt que possible. L'accumulation d'eau peut endommager le système d'alimentation de carburant.
	<ul style="list-style-type: none"> • S'affiche en cours de conduite si le système de commande du moteur présente une anomalie. • S'affiche en cas d'utilisation de carburant non adapté au climat ou aux conditions régionales. 	<ul style="list-style-type: none"> ▣ Si le symbole PGM-FI apparaît P. 725 • L'utilisation de carburant inapproprié peut entraîner une réduction de la puissance moteur. ▣ Carburant recommandé P. 611



Message	Condition	Explication
<p>Modèles avec boîte de vitesses automatique</p>   <p>Modèles avec boîte de vitesses manuelle</p>  	<ul style="list-style-type: none"> S'affiche lorsque le moteur ne redémarre pas automatiquement pour l'une des raisons suivantes : <ul style="list-style-type: none"> - Le capot est ouvert. - Une anomalie du système désactive l'arrêt automatique au ralenti. 	<ul style="list-style-type: none"> Suivre la méthode normale pour démarrer le moteur. <ul style="list-style-type: none"> ➤ Démarrage du moteur P. 465, 469
<p>Modèles avec boîte de vitesses manuelle</p> 	<ul style="list-style-type: none"> S'affiche lorsque le levier de vitesses est déplacé de la position N à n'importe quelle autre position sans appuyer sur la pédale d'embrayage alors que l'arrêt automatique au ralenti est en fonctionnement. 	<ul style="list-style-type: none"> Le moteur ne démarre pas lorsque la charge de la batterie devient faible. Mettre le levier de vitesses en position N pour éviter que la charge de la batterie ne devienne faible. <ul style="list-style-type: none"> ➤ Arrêt automatique au ralenti P. 494



*1 : les modèles équipés du système d'accès sans clé ont un bouton **ENGINE START/STOP** au lieu d'un contacteur d'allumage.

Message	Condition	Explication
<p data-bbox="102 266 300 306">Modèles avec boîte de vitesses manuelle</p> 	<ul style="list-style-type: none"> • S'affiche en blanc si la pédale d'embrayage n'est pas complètement enfoncée au démarrage du moteur. • S'affiche en orange lorsque les conditions suivantes sont maintenues alors que l'arrêt automatique au ralenti fonctionne : <ul style="list-style-type: none"> - la ceinture de sécurité du conducteur n'est pas bouclée ; - le levier de vitesses se trouve sur une position autre que N ; 	<ul style="list-style-type: none"> • Enfoncer la pédale d'embrayage. • Enfoncer la pédale d'embrayage. Boucler immédiatement la ceinture de sécurité et maintenir le levier de vitesses sur N lorsque l'arrêt automatique au ralenti s'active de nouveau.



Message	Condition	Explication
<p>Modèles avec boîte de vitesses automatique</p> 	<ul style="list-style-type: none"> • S'affiche lorsque la position N est sélectionnée et que le bouton ENGINE START/STOP est actionné dans les cinq secondes. 	<ul style="list-style-type: none"> • Le rapport reste en N pendant 15 minutes, puis passe automatiquement en P. <ul style="list-style-type: none"> ➤ Si le conducteur souhaite conserver la transmission en position N [mode lavage de la voiture] P. 479
	<ul style="list-style-type: none"> • S'affiche si le véhicule est arrêté avec la ceinture de sécurité du conducteur non bouclée, et qu'il existe un risque que le véhicule roule. • S'affiche lorsque le moteur s'arrête sans que la transmission soit en position P et qu'il ne redémarre pas automatiquement. • Apparaît si l'on ouvre le capot lorsque la fonction d'arrêt automatique au ralenti est activée. 	<ul style="list-style-type: none"> • Lorsque le véhicule est au ralenti ou lorsque le conducteur stationne ou quitte le véhicule, placer la transmission en position P avant de relâcher la pédale de frein. <ul style="list-style-type: none"> ➤ Changement de rapport P. 477 • Pour placer le contacteur d'allumage en position ANTIVOL O*1, placer la transmission en position P. • Pour démarrer le moteur, suivre la procédure normale. <ul style="list-style-type: none"> ➤ Démarrage du moteur P. 465, 469
<p>Modèles avec boîte de vitesses automatique</p> 	<ul style="list-style-type: none"> • S'affiche en blanc si la pédale de frein n'est pas complètement enfoncée lors du démarrage du moteur. • S'affiche lorsque l'arrêt au ralenti automatique ne s'active pas en raison d'une pression sur la pédale de frein insuffisante. 	<ul style="list-style-type: none"> • Bien appuyer sur la pédale de frein. <ul style="list-style-type: none"> ➤ Arrêt automatique au ralenti P. 488

*1 : Les modèles équipés du système d'accès sans clé ont un bouton **ENGINE START/STOP** au lieu d'un contacteur d'allumage.

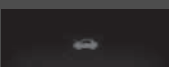
Message	Condition	Explication
	<ul style="list-style-type: none"> • S'affiche lorsque l'arrêt automatique au ralenti ne s'active pas pour une raison quelconque. • S'affiche lorsque le moteur redémarre automatiquement. • S'affiche lorsque la température de la batterie se situe autour de 5 °C ou moins. 	<p>➤ L'arrêt automatique au ralenti est activé dans les cas suivants : P. 496</p>
	<ul style="list-style-type: none"> • S'affiche lorsque l'arrêt automatique au ralenti n'est pas activé en raison d'une température du liquide de refroidissement moteur trop faible ou trop élevée. 	<p>➤ L'arrêt automatique au ralenti ne s'active pas dans les cas suivants : P. 496</p>
	<ul style="list-style-type: none"> • S'affiche si l'arrêt automatique au ralenti n'est pas activé en raison de l'utilisation du système de chauffage automatique*/système de commande de la climatisation* et d'une différence importante entre la température définie et la température réelle de l'habitacle. <p>Modèles avec boîte de vitesses automatique</p> <ul style="list-style-type: none"> • Apparaît lorsque le système est soumis aux conditions suivantes alors que l'arrêt au ralenti automatique est activé : <ul style="list-style-type: none"> - Le système de chauffage automatique*/système de commande de la climatisation* est activé et la différence entre la température définie et la température réelle de l'habitacle devient importante. - Le taux d'humidité dans l'habitacle est élevé. 	<p>➤ L'arrêt automatique au ralenti est activé dans les cas suivants : P. 496</p> <ul style="list-style-type: none"> • Le moteur redémarre automatiquement au bout de quelques secondes.

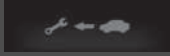

Message	Condition	Explication
	<ul style="list-style-type: none"> • S'affiche lorsque l'arrêt au ralenti automatique n'est pas activé en raison d'un niveau de charge de la batterie trop faible. • Apparaît lorsque les performances de la batterie sont faibles. 	<ul style="list-style-type: none"> • ➤ Arrêt automatique au ralenti P. 494
	<ul style="list-style-type: none"> • Apparaît lorsque le système est soumis aux conditions suivantes alors que l'arrêt au ralenti automatique est activé : - Le niveau de charge de la batterie est faible. 	<ul style="list-style-type: none"> • Le moteur redémarre automatiquement au bout de quelques secondes.
	<ul style="list-style-type: none"> • S'affiche lorsque le système d'arrêt automatique au ralenti est activé. 	<ul style="list-style-type: none"> • ➤ Arrêt automatique au ralenti P. 494
	<ul style="list-style-type: none"> • S'affiche lorsque le capot est ouvert. 	<ul style="list-style-type: none"> • Fermer le capot.

Modèles avec système de rappel d'entretien

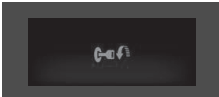
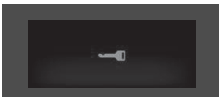
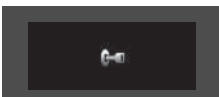

Message	Condition	Explication
	<ul style="list-style-type: none"> Apparaît lorsqu'une opération d'entretien est requise dans moins de 30 jours. 	<ul style="list-style-type: none"> Le nombre de jours restants est actualisé quotidiennement. ➤ Système de rappel d'entretien * P. 619
	<ul style="list-style-type: none"> Apparaît lorsqu'une opération d'entretien est requise dans moins de 10 jours. 	<ul style="list-style-type: none"> L'entretien indiqué doit être effectué dès que possible. ➤ Système de rappel d'entretien * P. 619
	<ul style="list-style-type: none"> Apparaît lorsque l'opération d'entretien indiquée n'a toujours pas été effectuée après que le décompte des jours restants a atteint 0. 	<ul style="list-style-type: none"> L'échéance de l'entretien a expiré. L'entretien doit être effectué immédiatement et le système de rappel d'entretien réinitialisé. ➤ Système de rappel d'entretien * P. 619

* Non disponible sur tous les modèles



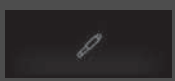
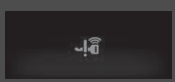

Modèles sans système d'accès sans clé

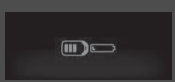
Message	Condition	Explication
	<ul style="list-style-type: none"> S'affiche lorsque la porte du conducteur est ouverte alors que la clé de contact se trouve en position ACCESSOIRES I 	<ul style="list-style-type: none"> Mettre le contacteur d'allumage en position ANTIVOL 0, puis retirer la clé.
	<ul style="list-style-type: none"> S'affiche lorsque la porte du conducteur est ouverte alors que la clé de contact se trouve en position ANTIVOL 0 	<ul style="list-style-type: none"> Retirer la clé du contacteur d'allumage.
	<ul style="list-style-type: none"> S'affiche lorsque la clé de contact est tournée sur ACCESSOIRES I depuis MARCHÉ II. (La porte conducteur est fermée.) 	—
<p>Modèles avec boîte de vitesses manuelle</p> 	<ul style="list-style-type: none"> S'affiche lorsque le contacteur d'allumage est en position DEMARRAGE III sans action sur la pédale d'embrayage. 	<ul style="list-style-type: none"> Actionner le contacteur d'allumage en enfonçant la pédale d'embrayage.

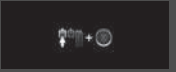

Modèles avec système d'accès sans clé

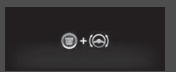



Message	Condition	Explication
	<ul style="list-style-type: none"> S'affiche en cas d'anomalie du système d'amortissement adaptatif. 	<ul style="list-style-type: none"> Faire contrôler le véhicule par un réparateur agréé. Si ce message s'affiche, le véhicule a une capacité d'amortissement normale et ne peut pas utiliser l'amortissement adaptatif.
	<ul style="list-style-type: none"> S'affiche lorsqu'une anomalie est détectée dans le système d'accès sans clé ou le système de démarrage sans clé. 	<ul style="list-style-type: none"> S'affiche en permanence - Faire contrôler le véhicule par un concessionnaire.
	<ul style="list-style-type: none"> S'affiche lorsque la porte est fermée avec le mode d'alimentation activé sans que la télécommande d'accès sans clé soit à l'intérieur du véhicule. 	<ul style="list-style-type: none"> Le message disparaît lorsque la télécommande d'accès sans clé est replacée à l'intérieur du véhicule et que la porte est fermée. <ul style="list-style-type: none"> ➤ Rappel concernant la télécommande d'accès sans clé P. 198
	<ul style="list-style-type: none"> S'affiche lorsque la pile de la télécommande d'accès sans clé s'affaiblit. 	<ul style="list-style-type: none"> ➤ Télécommande d'accès sans clé* P. 671

* Non disponible sur tous les modèles



Message	Condition	Explication
<p>Modèles avec boîte de vitesses automatique</p>  <p>Modèles avec boîte de vitesses manuelle</p> 	<ul style="list-style-type: none"> • S'affiche après que le mode d'alimentation est réglé sur ACCESSOIRES ou MARCHE. • Type à conduite à droite • S'affiche lorsque la porte conducteur est déverrouillée et ouverte. 	<p>➤ Démarrage du moteur P. 469</p>
	<ul style="list-style-type: none"> • S'affiche lorsque le mode d'alimentation est sur ACCESSOIRES. • S'affiche après l'ouverture de la porte conducteur avec le mode d'alimentation sur ACCESSOIRES. 	<p>—</p>
	<ul style="list-style-type: none"> • S'affiche si la pile de la télécommande d'accès sans clé est trop faible pour démarrer le moteur ou si la clé n'est pas dans le rayon d'action du système lors du démarrage du moteur. Un signal sonore retentit six fois. 	<ul style="list-style-type: none"> • Amener le dos de la télécommande d'accès sans clé en contact avec la touche ENGINE START/STOP. • ➤ Si la pile de la télécommande d'accès sans clé est faible P. 709
	<ul style="list-style-type: none"> • S'affiche lorsque le volant est verrouillé. 	<ul style="list-style-type: none"> • Braquer le volant à gauche et à droite tout en appuyant sur la touche ENGINE START/STOP.
	<ul style="list-style-type: none"> • Apparaît lorsque la touche ENGINE START/STOP est enfoncée alors que le véhicule est en mouvement. 	<p>➤ Arrêt d'urgence du moteur P. 710</p>



Modèles avec boîte de vitesses automatique

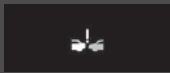
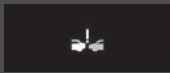

Message	Condition	Explication
	<ul style="list-style-type: none"> • S'affiche lorsque vous réglez le mode d'alimentation en position MARCHE sans avoir attaché la ceinture de sécurité conducteur. • S'affiche si la position du rapport a été placée automatiquement en position P et si le conducteur tente de faire sortir le véhicule de la position P, mais qu'il n'a pas bouclé sa ceinture de sécurité. 	<ul style="list-style-type: none"> • Attacher la ceinture de sécurité correctement avant de commencer à rouler. 📄 Changement de rapport P. 477
	<ul style="list-style-type: none"> • Apparaît si l'on essaie de changer de rapport sans appuyer sur la pédale de frein. 	<ul style="list-style-type: none"> • Appuyer sur la pédale de frein, puis sélectionner un bouton de changement de vitesses.
	<ul style="list-style-type: none"> • Apparaît si l'on essaie de changer de rapport sans relever le pied de la pédale d'accélérateur. 	<ul style="list-style-type: none"> • Oter le pied de la pédale d'accélérateur, puis sélectionner un bouton de changement de vitesses.

Message	Condition	Explication
	<ul style="list-style-type: none"> • S'affiche lorsque le bouton P est enfoncé alors que le véhicule est en mouvement. • S'affiche si la transmission est placée en position R alors que le véhicule est en marche avant ou en position D alors que le véhicule est en marche arrière. 	<ul style="list-style-type: none"> • S'assurer que le véhicule s'arrête avant d'utiliser le bouton de sélection.
	<ul style="list-style-type: none"> • S'affiche lors d'une tentative de modifier la position du rapport de transmission lorsque celle-ci est en position P et que le moteur est coupé. 	<ul style="list-style-type: none"> • Pour sélectionner un autre rapport tout en étant en position P, le moteur doit tourner.
	<ul style="list-style-type: none"> • S'affiche lorsque le bouton P est actionné, mais que la position n'est pas engagée en raison d'une température basse de l'ATF. 	<ul style="list-style-type: none"> • Enfoncer la pédale de frein jusqu'à ce que ce message disparaisse.
	<ul style="list-style-type: none"> • Apparaît lorsque la température du système de transmission est trop élevée. Le véhicule ne fonctionne pas correctement. 	<ul style="list-style-type: none"> • Il peut être difficile d'accélérer ou de faire démarrer le véhicule en pente. • S'arrêter immédiatement dans un endroit sûr et placer la transmission en position P. • Laisser le moteur tourner au ralenti jusqu'à disparition du message.





Modèles avec CMBS

Message	Condition	Explication
	<ul style="list-style-type: none"> Apparaît lorsque le système anticipe que le véhicule situé sur la droite va s'insérer devant vous et réduit la vitesse du véhicule en fonction du véhicule vous coupant la route. 	<ul style="list-style-type: none"> Le système maintient automatiquement une distance de sécurité entre votre véhicule et celui vous coupant la route lorsqu'il en anticipe l'insertion. <ul style="list-style-type: none"> ➤ Fonctionnement du système P. 547, 572, 589
	<ul style="list-style-type: none"> Apparaît lorsque le système anticipe que le véhicule situé sur la gauche va s'insérer devant vous et réduit la vitesse du véhicule en fonction du véhicule vous coupant la route. 	<ul style="list-style-type: none"> Le système maintient automatiquement une distance de sécurité entre votre véhicule et celui vous coupant la route lorsqu'il en anticipe l'insertion. <ul style="list-style-type: none"> ➤ Fonctionnement du système P. 547, 572, 589
	<ul style="list-style-type: none"> S'affiche lorsque l'ACC a été automatiquement désactivé. 	<ul style="list-style-type: none"> La vitesse réglée peut être reprise après l'amélioration de la condition qui a provoqué la désactivation de l'ACC. Appuyer sur le bouton RES/+. <ul style="list-style-type: none"> ➤ Régulateur de vitesse adaptatif (ACC) avec maintien de distance de sécurité à basse vitesse (LSF)* P. 518 ➤ Régulateur de vitesse adaptatif (ACC)* P. 534
	<ul style="list-style-type: none"> S'affiche lorsque la distance par rapport au véhicule situé devant est trop courte tandis que l'ACC est activé. 	<ul style="list-style-type: none"> L'ACC a été automatiquement désactivé. <ul style="list-style-type: none"> ➤ Régulateur de vitesse adaptatif (ACC) avec maintien de distance de sécurité à basse vitesse (LSF)* P. 518 ➤ Régulateur de vitesse adaptatif (ACC)* P. 534
	<ul style="list-style-type: none"> S'affiche lorsqu'on appuie sur la touche -/SET alors que la distance par rapport au véhicule situé devant est trop courte. 	<ul style="list-style-type: none"> Impossibilité d'activer l'ACC. <ul style="list-style-type: none"> ➤ Régulateur de vitesse adaptatif (ACC) avec maintien de distance de sécurité à basse vitesse (LSF)* P. 518 ➤ Régulateur de vitesse adaptatif (ACC)* P. 534



Message	Condition	Explication
	<ul style="list-style-type: none"> • S'affiche si le VSA ou l'antipatinage est activé en même temps que l'ACC. 	<ul style="list-style-type: none"> • L'ACC a été automatiquement désactivé. <ul style="list-style-type: none"> ➤ Régulateur de vitesse adaptatif (ACC) avec maintien de distance de sécurité à basse vitesse (LSF)* P. 518 ➤ Régulateur de vitesse adaptatif (ACC)* P. 534
Modèles avec boîte de vitesses manuelle 	<ul style="list-style-type: none"> • S'affiche lorsque l'on appuie sur la touche RES/+ ou -/SET alors que le véhicule se déplace et que la pédale de frein est enfoncée. 	<ul style="list-style-type: none"> • Impossibilité d'activer l'ACC. <ul style="list-style-type: none"> ➤ Régulateur de vitesse adaptatif (ACC)* P. 534
Modèles avec boîte de vitesses manuelle 	<ul style="list-style-type: none"> • S'affiche lorsque l'on appuie sur la touche RES/+ or -/SET alors que le véhicule se déplace et que la pédale d'embrayage est enfoncée. • S'affiche lorsque la pédale d'embrayage est enfoncée pendant une durée trop longue alors que l'ACC est activé. 	<ul style="list-style-type: none"> • Impossibilité d'activer l'ACC. <ul style="list-style-type: none"> ➤ Régulateur de vitesse adaptatif (ACC)* P. 534 • L'ACC a été automatiquement désactivé. <ul style="list-style-type: none"> ➤ Régulateur de vitesse adaptatif (ACC)* P. 534



Message	Condition	Explication
	<ul style="list-style-type: none"> • S'affiche lorsque la vitesse du véhicule est trop élevée pour l'activation de l'ACC. 	<ul style="list-style-type: none"> • Réduire la vitesse, puis régler l'ACC. ➤ Régulateur de vitesse adaptatif (ACC)* P. 534
	<ul style="list-style-type: none"> • S'affiche lorsque l'ACC est désactivé en raison d'une vitesse excessive du véhicule. 	<ul style="list-style-type: none"> • Réduire la vitesse, puis réinitialiser l'ACC. ➤ Régulateur de vitesse adaptatif (ACC)* P. 534
	<ul style="list-style-type: none"> • S'affiche lorsque la vitesse du véhicule est trop faible pour l'activation de l'ACC. 	<ul style="list-style-type: none"> • Augmenter la vitesse, puis régler l'ACC. ➤ Régulateur de vitesse adaptatif (ACC)* P. 534
	<ul style="list-style-type: none"> • S'affiche lorsque l'ACC est désactivé en raison d'une vitesse du véhicule trop faible. 	<ul style="list-style-type: none"> • Augmenter la vitesse, puis régler à nouveau l'ACC. ➤ Régulateur de vitesse adaptatif (ACC)* P. 534
	<ul style="list-style-type: none"> • Clignote quand le système détecte une collision possible avec le véhicule devant vous. le signal sonore retentit ; 	<ul style="list-style-type: none"> • Prendre les mesures appropriées pour éviter toute collision (freiner, changer de voie, etc.) ➤ Régulateur de vitesse adaptatif (ACC) avec maintien de distance de sécurité à basse vitesse (LSF)* P. 518 ➤ Témoin du système de freinage automatique d'urgence (CMBS)* P. 588 ➤ Régulateur de vitesse adaptatif (ACC)* P. 534

Message	Condition	Explication
<p>Modèles avec boîte de vitesses automatique</p> 	<ul style="list-style-type: none"> S'affiche lorsque la transmission est placée dans une position différente de D ou S alors que l'ACC est activé. 	<ul style="list-style-type: none"> L'ACC a été automatiquement désactivé. <ul style="list-style-type: none"> ➤ Régulateur de vitesse adaptatif (ACC) avec maintien de distance de sécurité à basse vitesse (LSF)* P. 518
	<ul style="list-style-type: none"> S'affiche en cas de pression sur le bouton -/SET alors que la transmission est dans une position différente de D ou S. 	<ul style="list-style-type: none"> Impossibilité d'activer l'ACC. <ul style="list-style-type: none"> ➤ Régulateur de vitesse adaptatif (ACC) avec maintien de distance de sécurité à basse vitesse (LSF)* P. 518
<p>Modèles avec boîte de vitesses automatique</p> 	<ul style="list-style-type: none"> S'affiche lorsque le véhicule est arrêté en très forte pente alors que l'ACC est activé. 	<ul style="list-style-type: none"> L'ACC a été automatiquement désactivé. <ul style="list-style-type: none"> ➤ Régulateur de vitesse adaptatif (ACC) avec maintien de distance de sécurité à basse vitesse (LSF)* P. 518
	<ul style="list-style-type: none"> S'affiche lorsqu'on appuie sur la touche -/SET alors que le véhicule est à l'arrêt en très forte pente. 	<ul style="list-style-type: none"> Impossibilité d'activer l'ACC. <ul style="list-style-type: none"> ➤ Régulateur de vitesse adaptatif (ACC) avec maintien de distance de sécurité à basse vitesse (LSF)* P. 518
<p>Modèles avec boîte de vitesses automatique</p> 	<ul style="list-style-type: none"> S'affiche lorsque le frein de stationnement est appliqué automatiquement tandis que l'ACC est activé. 	<ul style="list-style-type: none"> L'ACC a été automatiquement désactivé. <ul style="list-style-type: none"> ➤ Régulateur de vitesse adaptatif (ACC) avec maintien de distance de sécurité à basse vitesse (LSF)* P. 518 ➤ Frein de stationnement P. 579
	<ul style="list-style-type: none"> S'affiche lorsqu'on appuie sur la touche -/SET alors que le frein de stationnement est serré. 	<ul style="list-style-type: none"> Impossibilité d'activer l'ACC. <ul style="list-style-type: none"> ➤ Régulateur de vitesse adaptatif (ACC) avec maintien de distance de sécurité à basse vitesse (LSF)* P. 518 ➤ Frein de stationnement P. 579

Message	Condition	Explication
<p>Modèles avec boîte de vitesses automatique</p> 	<ul style="list-style-type: none"> • S'affiche lorsque l'on appuie sur la touche -/SET alors que le véhicule se déplace et que la pédale de frein est enfoncée. 	<ul style="list-style-type: none"> • Impossibilité d'activer l'ACC. <ul style="list-style-type: none"> ☒ Régulateur de vitesse adaptatif (ACC) avec maintien de distance de sécurité à basse vitesse (LSF)* P. 518
<p>Modèles avec boîte de vitesses automatique</p> 	<ul style="list-style-type: none"> • S'affiche si l'ACC est désactivé tandis que le véhicule est arrêté automatiquement par l'ACC. 	<ul style="list-style-type: none"> • Enfoncer immédiatement la pédale de frein.
<p>Modèles avec boîte de vitesses automatique</p> 	<ul style="list-style-type: none"> • S'affiche lorsque la ceinture de sécurité du conducteur est détachée alors que votre véhicule est automatiquement arrêté par l'ACC. 	<ul style="list-style-type: none"> • L'ACC a été automatiquement désactivé. <ul style="list-style-type: none"> ☒ Régulateur de vitesse adaptatif (ACC) avec maintien de distance de sécurité à basse vitesse (LSF)* P. 518
<p>Modèles avec boîte de vitesses automatique</p> 	<ul style="list-style-type: none"> • S'affiche lorsqu'on appuie sur la touche -/SET alors que la ceinture de sécurité du conducteur est détachée. 	<ul style="list-style-type: none"> • Impossibilité d'activer l'ACC. <ul style="list-style-type: none"> ☒ Régulateur de vitesse adaptatif (ACC) avec maintien de distance de sécurité à basse vitesse (LSF)* P. 518
<p>Modèles avec boîte de vitesses automatique</p> 	<ul style="list-style-type: none"> • S'affiche lorsque le véhicule situé devant reprend la conduite, après l'arrêt automatique de votre véhicule par l'ACC. 	<ul style="list-style-type: none"> • Appuyer sur la touche RES/+ ou -/SET ou enfoncer la pédale d'accélérateur pour reprendre la conduite. <ul style="list-style-type: none"> ☒ Régulateur de vitesse adaptatif (ACC) avec maintien de distance de sécurité à basse vitesse (LSF)* P. 518

* Non disponible sur tous les modèles

Message	Condition	Explication
	<p>Système d'assistance au maintien dans la voie de circulation (LKAS)</p> <ul style="list-style-type: none"> S'affiche lorsque le véhicule roule en dehors d'une voie détectée. Le volant vibre rapidement. 	<ul style="list-style-type: none"> Maintenir le véhicule dans la voie de circulation. <ul style="list-style-type: none"> ► Système d'assistance au maintien dans la voie de circulation (LKAS)* P. 561
	<p>Système de détection du changement de voie</p> <ul style="list-style-type: none"> S'affiche lorsque le véhicule roule en dehors d'une voie détectée. <ul style="list-style-type: none"> Lorsque Avertissement uniquement est sélectionné <ul style="list-style-type: none"> - Le volant vibre rapidement quand le véhicule quitte la voie détectée. Lorsque Normal Retardé ou En avance sont sélectionnés <ul style="list-style-type: none"> - Le volant vibre rapidement quand le véhicule quitte la voie détectée. De même, le système dirige le véhicule pour aider le conducteur à rester dans sa voie de circulation. Clignote lorsque le véhicule n'est pas manœuvré correctement. Le signal sonore retentit simultanément. 	<ul style="list-style-type: none"> Maintenir le véhicule dans la voie de circulation. <ul style="list-style-type: none"> ► Système de détection du changement de voie* P. 549 Il est possible de changer le réglage du système de détection du changement de voie. Normal, Retardé, Avertissement uniquement et En avance peuvent être sélectionnés. <ul style="list-style-type: none"> ► Fonctions personnalisées* P. 156, 366 Tourner le volant pour revenir au système LKAS.
	<ul style="list-style-type: none"> Apparaît lorsque le système LKAS est en cours de fonctionnement ou lorsque la touche LKAS est enfoncée, mais un système associé au LKAS présente un problème. Le système LKAS est automatiquement annulé. Le signal sonore retentit simultanément. 	<ul style="list-style-type: none"> Si d'autres indicateurs de système s'allument, tels que le VSA, l'ABS et le système de freinage, prendre les dispositions nécessaires. <ul style="list-style-type: none"> ► Repères P. 98

Message	Condition	Explication
	<ul style="list-style-type: none"> • S'affiche si le cache de capteur radar est recouvert et empêche le capteur de détecter un véhicule situé devant. • Peut s'afficher en cas de conduite par mauvais temps (pluie, neige, brouillard, etc.) 	<ul style="list-style-type: none"> • Lorsque le capteur radar est sale, arrêter le véhicule dans un endroit sûr et nettoyer le capteur à l'aide d'un chiffon doux. • Si le message ne disparaît pas après avoir nettoyé le cache du capteur, faire contrôler le véhicule par un concessionnaire. <p>📖 Honda Sensing* P. 32</p>
	<ul style="list-style-type: none"> • S'affiche si la température à l'intérieur de la caméra du capteur avant est trop élevée et si l'ACC avec LSF*, le système d'assistance au maintien dans la voie de circulation, le système de reconnaissance des panneaux de signalisation et les feux de route automatiques ne peuvent pas être activés. 	<ul style="list-style-type: none"> • Utiliser le système de commande de la climatisation pour refroidir la caméra. • Disparaît - La caméra a été refroidie et les systèmes sont normalement activés. <p>📖 Caméra du capteur avant* P. 516</p>
	<ul style="list-style-type: none"> • Apparaît si la zone autour de la caméra du capteur avant est obstruée par des saletés, de la boue, etc., et empêche la détection d'un véhicule à l'avant. • Peut s'afficher en cas de conduite par mauvais temps (pluie, neige, brouillard, etc.) 	<ul style="list-style-type: none"> • Lorsque la vitre avant est sale, arrêter le véhicule dans un endroit sûr et l'essuyer avec un chiffon doux. • Faire vérifier le véhicule par un concessionnaire si le message ne disparaît pas une fois que la zone autour de la caméra a été nettoyée. <p>📖 Caméra du capteur avant* P. 516</p>

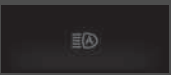
Message	Condition	Explication
	<ul style="list-style-type: none"> • S'affiche en cas d'anomalie des feux de route automatiques. 	<ul style="list-style-type: none"> • Actionner manuellement la commande des phares. • Si cet événement se produit pendant la conduite avec les feux de route allumés, passer aux feux de croisement.

Modèles avec lave-phares

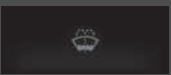
Message	Condition	Explication
	<ul style="list-style-type: none"> • S'affiche lorsque le niveau de liquide lave-glace est faible. 	<ul style="list-style-type: none"> • Ajouter du liquide lave-glace. ➤ Remplissage du liquide lave-glace P. 639

Jauges

Les jauges incluent le compteur de vitesse, le compte-tours, la jauge de carburant et les témoins correspondants. Ces différentes informations s'affichent lorsque le contacteur d'allumage est sur ON *1.

Compteur de vitesse

Affiche la vitesse en km/h.

Tachymètre

Indique le nombre de tours moteur par minute.

Jauge de carburant

Indique la quantité de carburant encore présente dans le réservoir de carburant.



Jauge de température

Affiche la température du liquide de refroidissement.

*1 : les modèles équipés du système d'accès sans clé ont une touche **ENGINE START/STOP** au lieu d'un contacteur d'allumage.

Compteur de vitesse

Type à conduite à droite

Appuyer sur la touche  (Affichage/Information) plusieurs fois jusqu'à ce que l'icône  s'affiche sur l'interface d'information du conducteur. Appuyer sur **ENTER**, puis appuyer et maintenir la pression à nouveau. L'affichage du compteur de vitesse et des différentes mesures bascule entre les mph et les km/h.

Jauge de carburant

REMARQUE

Ravitiller en carburant lorsque l'indication se rapproche de . Le manque de carburant peut provoquer des ratés et endommager le pot catalytique.

La quantité de carburant effectivement restante peut ne pas être conforme à l'indication de la jauge de carburant.

Jauge de température

REMARQUE

Le moteur risque d'être gravement endommagé si le véhicule est conduit alors que l'aiguille de la jauge de température se trouve dans la zone supérieure. S'arrêter dans un endroit sûr sur le bord de la route et laisser la température du moteur revenir à sa valeur normale de fonctionnement.



➤ **Surchauffe** P. 714

Interface d'information du conducteur

L'interface d'information du conducteur affiche les indications de l'odomètre, du totaliseur partiel, de l'indicateur de température extérieure et d'autres jauges. Il affiche en outre des messages importants tels que des avertissements ou d'autres informations utiles.

Basculement de l'affichage

■ Ecrans principaux

Appuyer sur la touche  (Affichage/Information), puis sur  ou  pour changer l'affichage. Appuyer sur **ENTER** pour voir les informations détaillées.

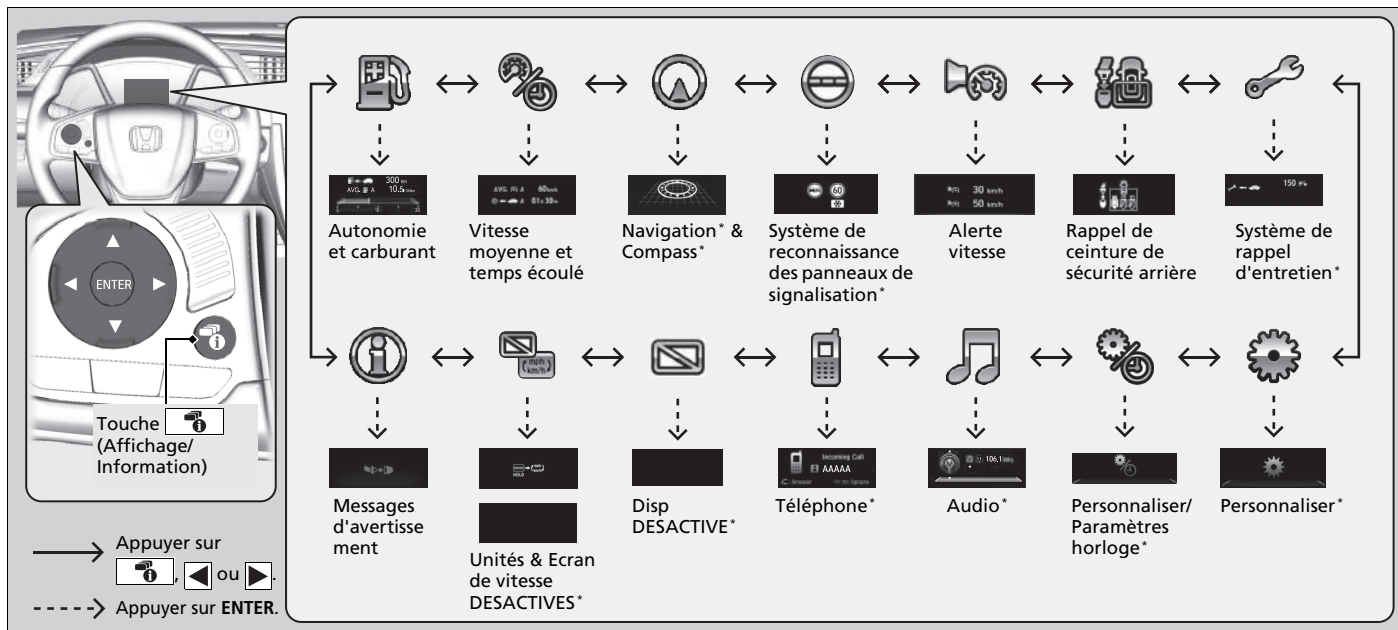

■ Ordinateur trajet

Appuyer sur le bouton  (TRIP) pour changer l'affichage.

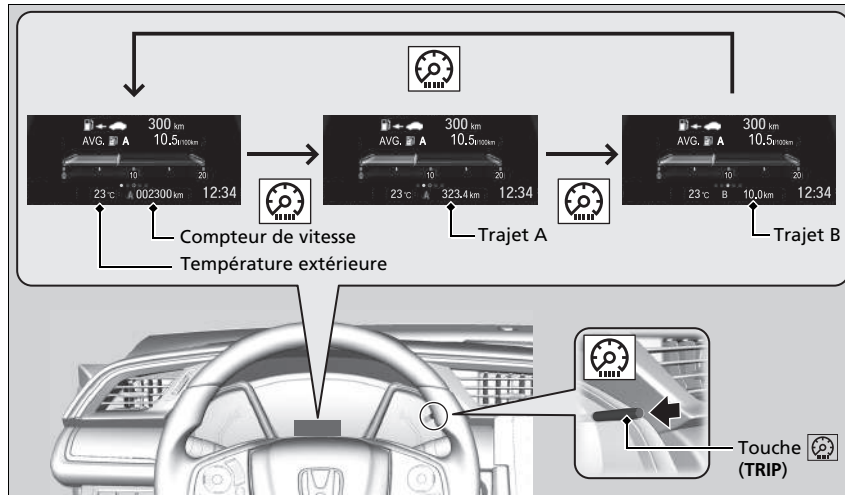

■ Compteur de vitesse

Indique le nombre total de kilomètres ou de miles accumulés par le véhicule.

■ Compteur quotidien

Indique le nombre total de kilomètres ou de miles parcourus par le véhicule depuis la dernière remise à zéro. Les compteurs A et B peuvent être utilisés pour mesurer deux trajets indépendants.

►► Compteur quotidien

Basculer entre le Compteur quotidien A et le Compteur quotidien B en appuyant sur la touche .

■ Mise à zéro d'un totaliseur partiel

Pour réinitialiser un compteur quotidien, afficher ce dernier, puis appuyer sur le bouton  et le maintenir enfoncé. Le totaliseur partiel est remis à **0.0**.

■ Consommation moyenne de carburant

Indique l'économie moyenne de carburant calculée pour chaque totaliseur partiel en l/100 km. L'affichage est régulièrement mis à jour. Lorsqu'un compteur quotidien est remis à zéro, la consommation moyenne de carburant l'est également.

■ Plage

Indique la distance estimée qu'il est possible de parcourir avec le carburant restant. Cette estimation est basée sur l'économie de carburant des trajets précédents.

■ Temps écoulé

Indique le temps écoulé depuis la dernière remise à zéro du compteur quotidien du trajet A ou B.

■ Vitesse moyenne

Indique la vitesse moyenne en km/h depuis la dernière remise à zéro du compteur du trajet A ou B.

■ Indicateur de consommation instantanée de carburant

Indique l'économie de carburant instantanée sous forme de graphiques à barres en l/100 km.

⌘ Consommation moyenne de carburant

Il est possible de modifier l'échéance de réinitialisation de l'économie de carburant moyenne.

➤ **Fonctions personnalisées*** P. 156, 366

⌘ Temps écoulé

Il est possible de modifier l'échéance de réinitialisation du temps écoulé.

➤ **Fonctions personnalisées*** P. 156, 366

⌘ Vitesse moyenne

Il est possible de modifier l'échéance de réinitialisation de la vitesse moyenne.

➤ **Fonctions personnalisées*** P. 156, 366

⌘ Indicateur de consommation instantanée de carburant

La consommation de carburant instantanée peut être temporairement supérieure à la normale lorsque le FAP (filtre à particules diesel) est en fonctionnement.

■ Système de rappel d'entretien *

Affiche le système de rappel d'entretien.

► **Système de rappel d'entretien** * P. 619

■ Rappel de ceinture de sécurité arrière

S'affiche lorsque l'une des ceintures de sécurité arrière est bouclée ou débouclée.

■ Température ambiante

Indique la température extérieure en degrés Celsius.

Si la température extérieure est inférieure à 3 °C au moment où le contacteur d'allumage est mis sur MARCHE **[II]***1, l'indicateur de température extérieure clignote pendant dix secondes.

■ Correction du cadran de température extérieure

Corriger l'indication de température de ± 3 °C maximum si elle semble incorrecte.

► Température ambiante

Le capteur de température se trouve dans le pare-chocs avant.

La chaleur dégagée par la chaussée ainsi que l'échappement peuvent affecter l'indication de température lorsque la vitesse du véhicule est inférieure à 30 km/h.

Il peut parfois s'écouler plusieurs minutes avant que l'affichage soit mis à jour après stabilisation de l'indication de température.

Utiliser les fonctions personnalisées de l'interface d'information du conducteur ou de l'écran d'information/audio pour corriger la température.

► **Fonctions personnalisées** * P. 156, 366

*1 : les modèles équipés du système d'accès sans clé ont une touche **ENGINE START/STOP** au lieu d'un contacteur d'allumage.

* Non disponible sur tous les modèles

■ Alerte vitesse

Active l'alerte de vitesse et modifie le réglage de l'alerte de vitesse.

Chaque fois que l'on appuie sur la touche ▲/▼, le réglage de l'alarme de vitesse change comme suit :

Tableau de bord

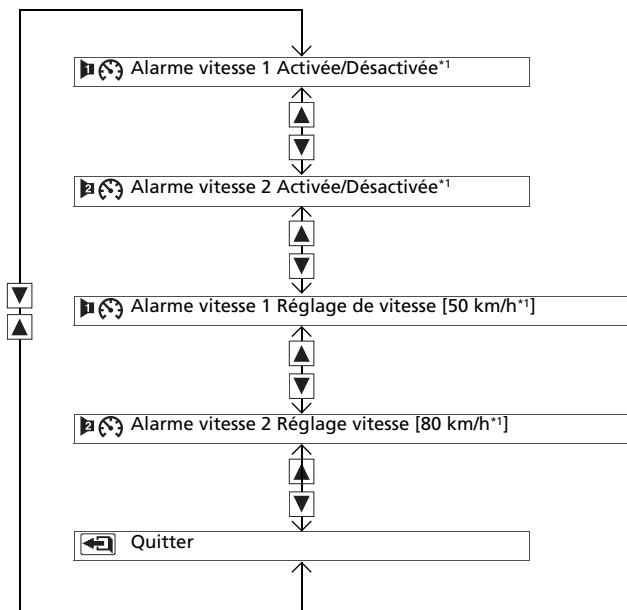

*1 : réglage par défaut

■ **Détail des changements de direction ***

Affiche le détail des changements de direction carrefour après carrefour jusqu'à destination correspondant au système de navigation.

➤ **Se reporter au manuel du système de navigation**

■ **Système de reconnaissance des panneaux de signalisation ***

Affiche le système de reconnaissance des panneaux de signalisation.

➤ **Système de reconnaissance des panneaux de signalisation** * P. 554

■ **Audio ***

Indique les informations audio actuelles.

➤ **Fonctionnement de base du système audio** P. 268, 293

■ **Téléphone ***

Indique les informations actuelles du téléphone.

➤ **Système de téléphone mains libres** P. 403, 424

» **Détail des changements de direction ***

■ **Modèles avec système de navigation**

L'interface d'information du conducteur affiche un compas lorsque le guidage n'est pas en cours d'utilisation.







Il est possible de sélectionner l'activation ou la désactivation de l'affichage des carrefours pendant le guidage routier.

➤ **Fonctions personnalisées** * P. 156, 366

Fonctions personnalisées*



Utiliser l'interface d'information du conducteur pour personnaliser certaines fonctions.

Personnalisation d'une fonction

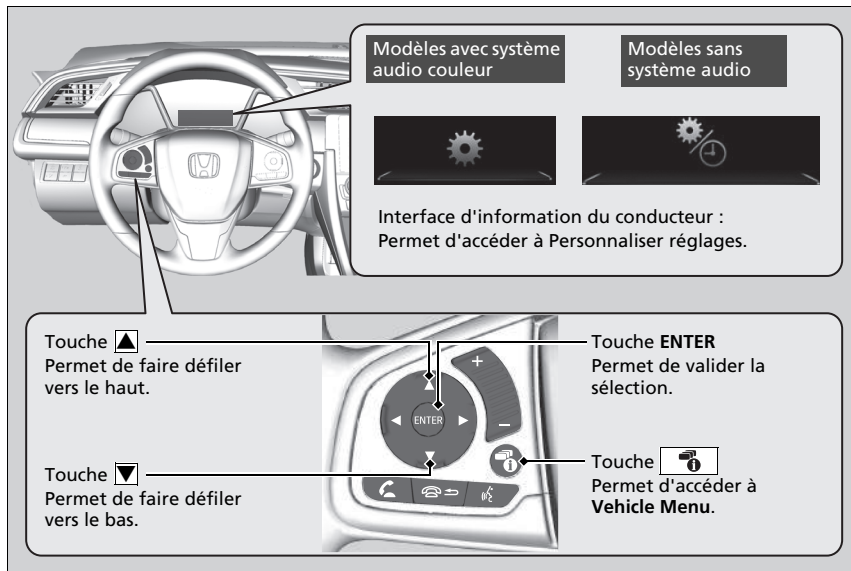
Sélectionner l'écran  /  (Personnaliser réglages) en appuyant sur le bouton  lorsque le contacteur d'allumage est sur MARCHE , que le véhicule est à l'arrêt complet, que le levier de vitesses est en position **P** (boîte de vitesses automatique) et que le frein de stationnement est serré (transmission manuelle). Sélectionner  / , puis appuyer sur la touche **ENTER**.



Fonctions personnalisées*

Pour personnaliser d'autres fonctions, appuyer sur la touche  / .

- **Liste des options personnalisables** P. 160
- **Exemple de personnalisation des réglages** P. 164

Lors de la personnalisation des réglages :

Modèles avec boîte de vitesses automatique

Placer la transmission sur **P**.

Modèles avec boîte de vitesses manuelle

Serrer le frein de stationnement.

■ Procédure de personnalisation

Appuyer sur le bouton .





Tableau de bord

* Non disponible sur tous les modèles



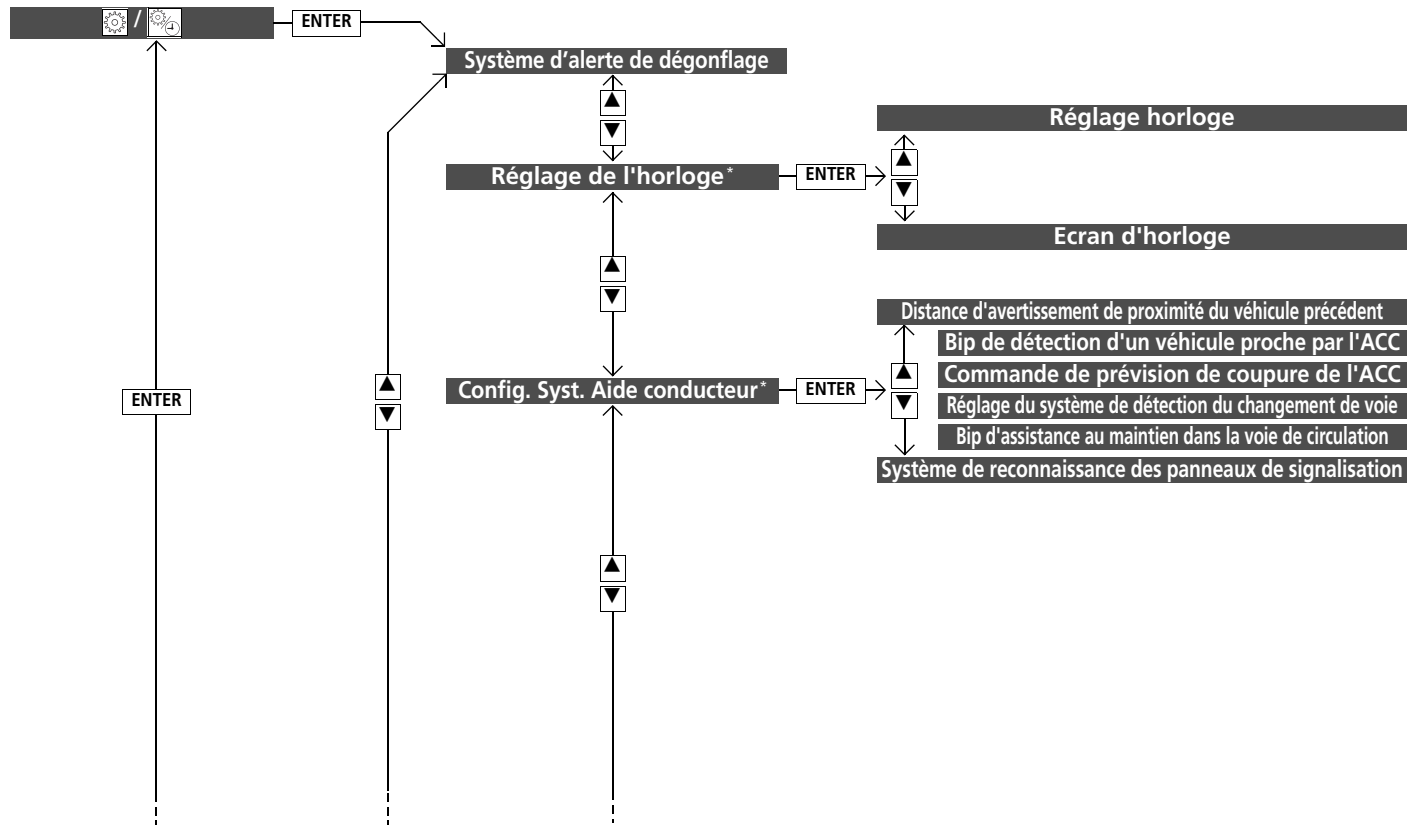
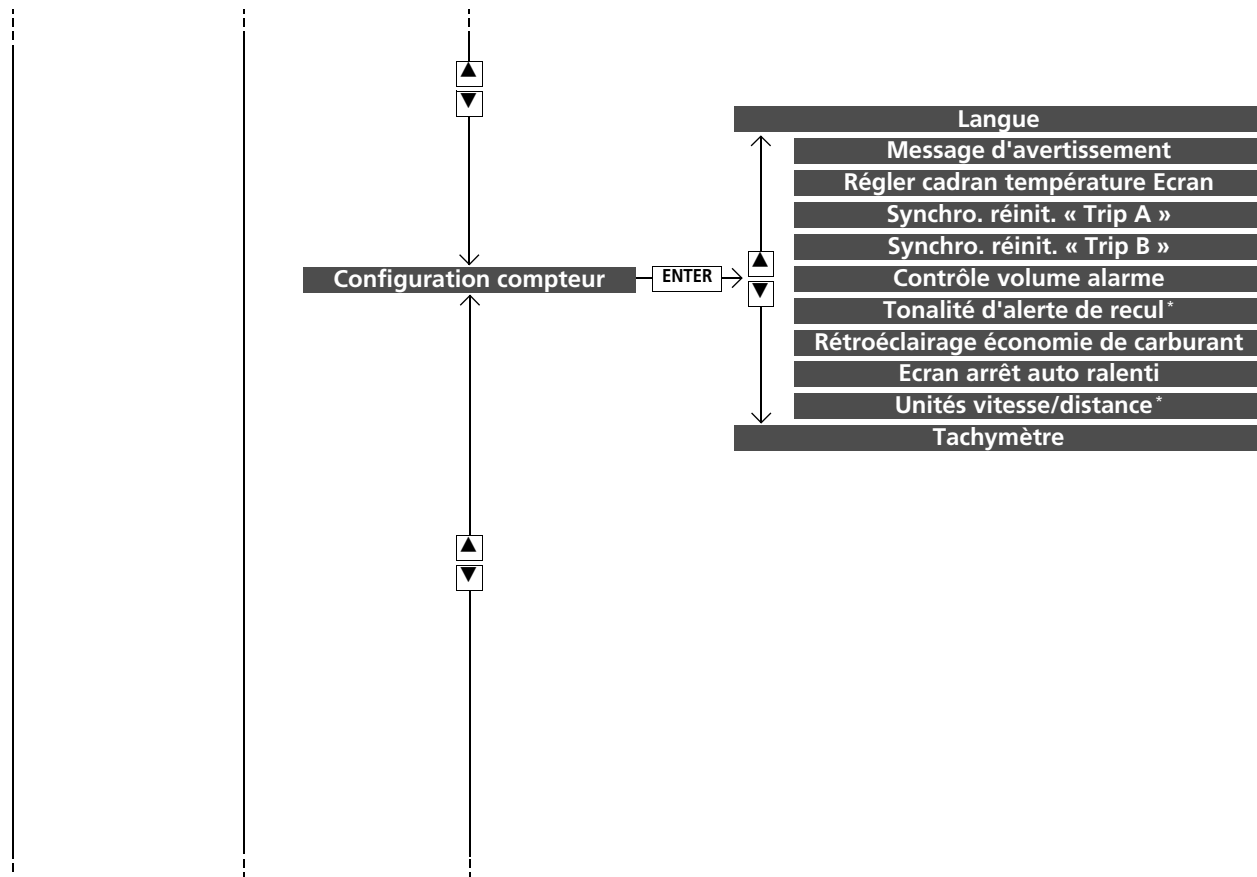
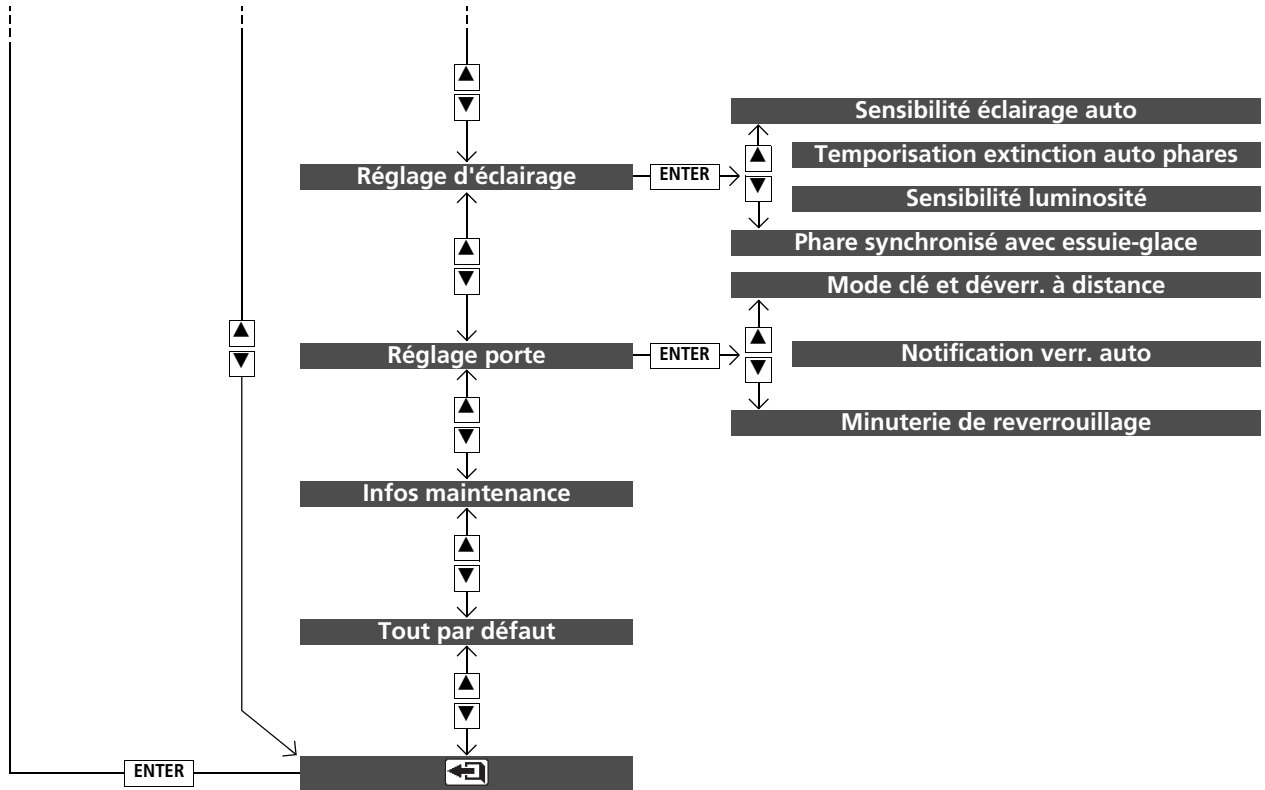

■ Liste des options personnalisables

Groupe	Fonctions personnalisées	Description	Réglages possibles
Système d'alerte de dégonflage	—	Initialiser le système d'alerte de crevaison.	Initialiser/Annuler
Réglage de l'horloge*	Réglage horloge	Permet de régler l'heure.  Réglage de l'horloge P. 168	—
	Écran d'horloge	Permet de régler l'affichage de l'heure au format 24 heures ou 12 heures, ou bien de le désactiver.	24 h/12 h*1/Désactivé
Config. Syst. Aide conducteur*	Distance d'avertissement de proximité du véhicule précédent	Change la distance à laquelle le CMBS se déclenche.	Loin/Normal*1/Proche
	Bip de détection d'un véhicule proche par l'ACC	Fait retentir le signal sonore du système lorsque ce dernier détecte un véhicule ou lorsque le véhicule sort du champ de détection de l'ACC.	ON/OFF*1
	Commande de prévision de coupure de l'ACC	Active et désactive la fonction de commande de prévision de coupure ACC.	ON*1/OFF
	Réglage du système de détection du changement de voie	Change le réglage du système de détection du changement de voie.	En avance/Normal/Retardé*1/Avertissement uniquement
	Bip d'assistance au maintien dans la voie de circulation	Provoque l'émission d'un bip du système en cas de suspension du système d'assistance au maintien dans la voie de circulation.	ON/OFF*1
	Système de reconnaissance des panneaux de signalisation	Permet de choisir si les petites icônes de panneaux de signalisation sont affichées sur l'interface d'information du conducteur.	Petites icônes Activées*1/ Petites icônes Désactivées

*1 : réglage par défaut

* Non disponible sur tous les modèles

Groupe	Fonctions personnalisées	Description	Réglages possibles
Configuration compteur	Langue	Change la langue affichée.	Anglais*¹/Français/Espagnol/ Allemand/Italien/Portugais/ Russe/Finnois/Norvégien/ Suédois/Danois/Hollandais/ Polonais/Turc
	Message d'avertissement	Bascule entre l'affichage ou non des messages d'avertissement.	ON/OFF*¹
	Régler cadran température Ecran	Corrige la lecture de la température extérieure de quelques degrés.	-3 °C ~ ±0 °C*¹ ~ +3 °C
	Synchro. réinit. « Trip A »	Modifie les réglages de remise à zéro du compteur quotidien A, de l'économie moyenne de carburant A, de la vitesse moyenne A du temps écoulé A.	Dès le plein/Le contact est éteint/Réinitialisation manuelle*¹
Synchro. réinit. « Trip B »	Modifie les réglages de remise à zéro du compteur quotidien B, de l'économie moyenne de carburant B, de la vitesse moyenne B et du temps écoulé B.	Dès le plein/Le contact est éteint/Réinitialisation manuelle*¹	

*1 : réglage par défaut

Groupe	Fonctions personnalisées	Description	Réglages possibles
Configuration compteur	Contrôle volume alarme	Change le volume sonore de l'alarme, tels que bips sonores, avertissements, signal sonore du clignotant, etc.	Max/Mid*¹/Min
	Tonalité d'alerte de recul*	Provoque l'émission d'un signal sonore unique lorsque le rapport passe en position R .	ON*¹/OFF
	Rétroéclairage économie de carburant	Active et désactive la couleur du compteur.	ON*¹/OFF
	Ecran arrêt auto ralenti	Sélectionne l'activation ou non de l'écran arrêt auto ralenti.	ON*¹/OFF
	Unités vitesse/distance*	Sélectionne les unités de l'ordinateur de route.	mph-miles*¹/km/h-km
	Tachymètre	Permet de choisir si le compte-tours est affiché sur l'interface d'information du conducteur.	ON*¹/OFF

*1 : réglage par défaut

Groupe	Fonctions personnalisées	Description	Réglages possibles
Réglage d'éclairage	Sensibilité éclairage auto	Modifie la durée pendant laquelle l'éclairage intérieur reste allumé après la fermeture des portes.	60sec./30sec.*1/15sec.
	Temporisation extinction auto phares	Modifie la durée pendant laquelle l'éclairage extérieur reste allumé après la fermeture de la porte côté conducteur.	60sec./30sec./15sec.*1/0sec.
	Sensibilité luminosité	Change la sensibilité de la luminosité du tableau de bord lorsque la commande des phares est sur AUTO .	Max.ElevéeMoy.1BasseMin.
	Phare synchronisé avec essuie-glace	Modifie les paramètres de l'essuie-glace lorsque les phares s'allument automatiquement tandis que la commande des phares est sur AUTO .	ON*1/OFF
Réglage porte	Mode clé et déverr. à distance	Permet le déverrouillage de la porte conducteur ou de toutes les portes en actionnant une fois la télécommande ou la clé de contact.	Porte conducteur seul.*1/ Toutes portes
	Notification verr. auto	VERROUILLAGE/DEVERROUILLAGE : les feux extérieurs clignotent.	ON*1/OFF
	Minuterie de reverrouillage	Modifie le temps nécessaire au reverrouillage des portes et à l'armement du système de sécurité après que vous avez déverrouillé le véhicule sans ouvrir aucune porte.	90sec/60sec/30sec*1
Infos maintenance	—	Annule/Réinitialise l'affichage des informations de rappel d'entretien après la réalisation de l'entretien.	Annuler/Tous articles prévus
Tout par défaut	—	Annule/réinitialise tous les réglages personnalisés par défaut.	OK/Annuler

*1 : réglage par défaut

■ Exemple de personnalisation des réglages

Les étapes pour placer le réglage du paramètre **Synchro. réinit. « Trip A »** sur **Dès le plein** sont indiquées ci-dessous. Le réglage par défaut du paramètre **Synchro. réinit. « Trip A »** est **Réinitialisation manuelle**.







Tableau de bord

1. Appuyer sur la touche  et sélectionner  / , puis appuyer sur la touche **ENTER**.

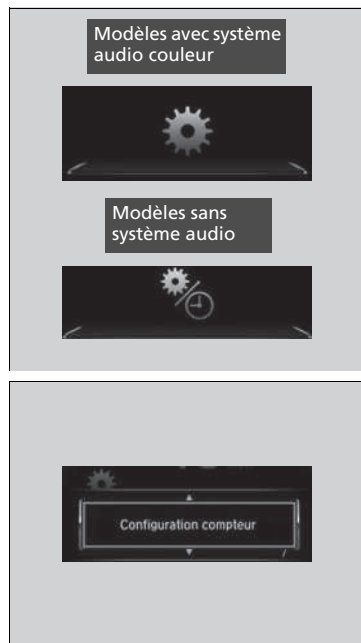
2. Appuyer sur la touche  /  jusqu'à ce que **Configuration compteur** s'affiche à l'écran.

3. Appuyer sur le bouton **ENTER**.
► **Langue** apparaît tout d'abord sur l'écran.

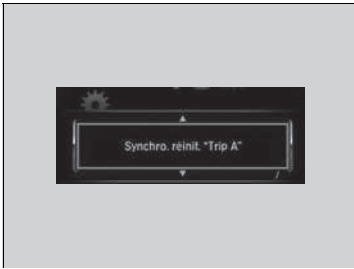

4. Appuyer sur la touche ▲/▼ jusqu'à ce que **Synchro. réinit. « Trip A »** s'affiche à l'écran, puis appuyer sur la touche **ENTER**.

► L'affichage passe à l'écran des réglages personnalisés, où il est possible de sélectionner **Dès le plein**, **Le contact est éteint**, **Réinitialisation manuelle** ou **Quitter**.



5. Appuyer sur la touche ▲/▼ et sélectionner **Dès le plein**, puis appuyer sur la touche **ENTER**.
- L'écran **Dès le plein** apparaît, puis l'affichage revient à l'écran du menu de personnalisation.



6. Appuyer sur la touche ▲/▼ jusqu'à ce que  s'affiche à l'écran, puis appuyer sur la touche **ENTER**.
7. Répéter l'étape 6 jusqu'à revenir à l'écran normal.

Commandes

Ce chapitre explique comment utiliser les diverses commandes nécessaires à la conduite.

Horloge	168	Super-verrouillage*	188	Essuie-glaces et lave-glaces	211
Verrouillage et déverrouillage des portes		Ouverture et fermeture des vitres	189	Commande d'intensité lumineuse	215
Types de clés et fonctions	170	Toit ouvrant*	193	Touche Désembueur arrière/Rétroviseur	
Signal de la télécommande d'accès sans clé trop		Utilisation des commutateurs autour du volant		chauffant*	216
faible*	172	Contacteur d'allumage*	195	Réglage du volant de direction	217
Verrouillage/déverrouillage des portes de		Bouton ENGINE START/STOP*	196	Réglage des rétroviseurs	
l'extérieur	173	Comparaison entre la position du contacteur		Rétroviseur	218
Verrouillage/déverrouillage des portes de		d'allumage et le mode d'alimentation	199	Rétroviseurs extérieurs électriques	219
l'intérieur	180	Clignotants	200	Réglage des sièges	221
Verrous de sécurité pour enfants	181	Commutateurs d'éclairage	201	Eclairage intérieur/Équipement de confort	
Ouverture et fermeture du hayon	182	Feux antibrouillard avant* et arrière	204	intérieur	
Système de sécurité		Dispositif de réglage de la hauteur des		Eclairage intérieur	230
Système d'immobilisation	185	phares*	206	Équipement de confort intérieur	232
Alarme du système de sécurité	185	Feux de jour	207	Système de chauffage*	248
Capteurs à ultrasons*	187	Feux de route automatiques*	208	Système de commande de la climatisation*	253

* Non disponible sur tous les modèles

Réglage de l'horloge

Modèles sans système de navigation





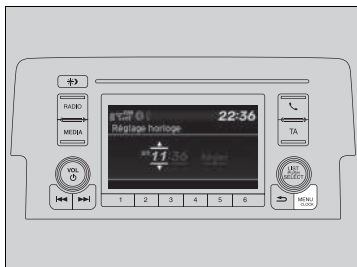

Le réglage de l'heure peut s'effectuer en mettant le contacteur d'allumage en position MARCHÉ 

Réglage de l'heure







Modèles avec système audio couleur

■ Utilisation de la touche MENU/CLOCK

1. Appuyer longuement sur **MENU/CLOCK**.
▶ **Réglage horloge** est sélectionné.
2. Faire tourner  pour changer les heures, puis appuyer sur .
3. Faire tourner  pour changer les minutes, puis appuyer sur .
4. Pour saisir la sélection, tourner  et sélectionner **Régler**, puis appuyer sur .

Modèles avec affichage audio

■ Utiliser le menu Paramètres sur l'écran Audio/Informations

1. Sélectionner **Paramètres**.
2. Sélectionner **Horloge**.
3. Sélectionner **Réglage de l'horloge**.
4. Sélectionner  ou  pour changer l'heure.
5. Sélectionner  ou  pour changer les minutes, puis sélectionner **OK**.



» Réglage de l'horloge

L'affichage de l'horloge peut être personnalisé au format 12 heures ou 24 heures.

▶ **Fonctions personnalisées*** P. 156, 366

Modèles sans système audio couleur

Il n'est pas possible de régler l'heure en roulant.

Modèles avec système de navigation

L'horloge est automatiquement mise à jour par l'intermédiaire du système audio, ce qui évite de la régler.

» Utilisation de la touche MENU/CLOCK

Ces informations indiquent comment utiliser le bouton de sélection.

Tourner  pour sélectionner.





Appuyer sur  pour valider.

» Utiliser le menu Paramètres sur l'écran Audio/Informations

Il est possible d'activer et de désactiver l'affichage de l'horloge.

▶ **Fonctions personnalisées** P. 366



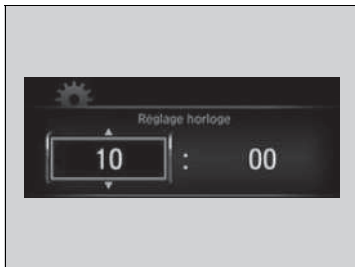

Il est également possible de régler l'horloge en touchant l'horloge affichée dans l'angle supérieur droit de l'écran.

1. Appuyer sur l'horloge affichée à l'écran pendant quelques secondes.
2. Sélectionner **Réglage de l'horloge**.
3. Sélectionner  ou  pour changer l'heure.
4. Sélectionner  ou  pour changer les minutes, puis sélectionner **OK**.



Modèles sans système audio

■ A l'aide du menu Réglages de l'interface d'information du conducteur

1. Appuyer sur la touche  pour sélectionner , puis appuyer sur la touche **ENTER**.
2. Appuyer sur la touche  jusqu'à ce que **Configuration horloge** s'affiche à l'écran.
3. Appuyer sur le bouton **ENTER**.
4. Appuyer sur la touche **ENTER** pour sélectionner **Réglage horloge**.
5. Appuyer sur la touche  pour changer l'heure, puis appuyer sur la touche **ENTER**.
6. Appuyer sur la touche  pour changer les minutes, puis appuyer sur la touche **ENTER**.
 - ▶ L'écran revient à l'affichage normal.

Types de clés et fonctions

Ce véhicule est livré avec les clés suivantes :



Utiliser les clés pour démarrer et arrêter le moteur, ainsi que pour verrouiller et déverrouiller toutes les portes et le hayon.

Les portes et le hayon peuvent également être verrouillés et déverrouillés à l'aide de la télécommande.

Types de clés et fonctions

Toutes les clés sont équipées d'un système d'immobilisation. Le système d'immobilisation permet de protéger le véhicule contre le vol.

Système d'immobilisation P. 185

Suivre les conseils suivants pour éviter tout dommage aux clés :

- Ne pas laisser les clés à la lumière directe du soleil ou dans des endroits où la température ou l'humidité est élevée.
- Ne pas faire tomber les clés, ni poser d'objets lourds dessus.
- Conserver les clés loin des liquides, de la poussière et le sable.
- Ne pas démonter les clés sauf pour remplacer la pile.

Si les circuits de clés sont endommagés, il est possible que le moteur ne puisse pas démarrer et que la télécommande ne fonctionne pas.

Si les clés ne fonctionnent pas correctement, les faire vérifier par un réparateur agréé.

■ Clé intégrée*

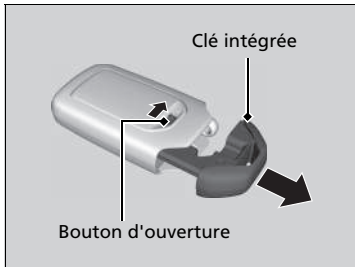

La clé intégrée peut être utilisée pour verrouiller/déverrouiller les portes lorsque la pile de la télécommande d'accès sans clé est déchargée et que le verrouillage/déverrouillage centralisé des portes est désactivé.
 Pour déposer la clé intégrée, faire coulisser le bouton de déverrouillage puis extraire la clé. Pour remettre la clé intégrée, l'enfoncer dans la télécommande jusqu'à ce qu'elle produise un déclic.

■ Clé rétractable*

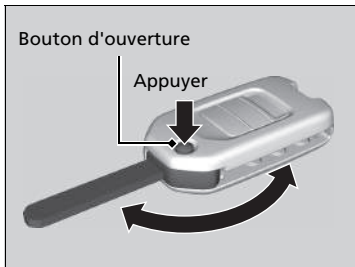

La clé se replie dans la télécommande.

1. Appuyer sur le bouton de déverrouillage pour dégager la clé de la télécommande.
 ► Veiller à déployer la clé complètement.
2. Pour fermer la clé, appuyer sur le bouton de déverrouillage, puis pousser la clé dans la télécommande jusqu'à ce qu'un déclic soit perceptible.

⊠ Clé rétractable*

Si la clé ne peut être complètement déployée, il est possible que le système d'immobilisation ne puisse pas fonctionner correctement et que le moteur ne puisse pas démarrer. Éviter de toucher la clé lorsqu'elle se déploie ou se rétracte.

* Non disponible sur tous les modèles

■ Etiquette de numéro de clé

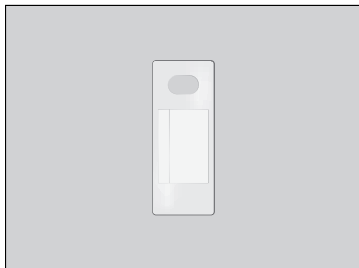

Elle comporte un numéro nécessaire en cas d'achat d'une clé de rechange.

Signal de la télécommande d'accès sans clé trop faible*

Le véhicule émet des ondes radio pour localiser la télécommande d'accès sans clé lors du verrouillage/déverrouillage des portes et du hayon ou du démarrage du moteur.

Dans les cas suivants, le verrouillage/déverrouillage des portes et du hayon ou le démarrage du moteur risquent d'être neutralisés ou leur fonctionnement peut être instable :

- Des ondes radio puissantes sont émises par un équipement proche.
- La télécommande d'accès sans clé est portée avec un équipement de télécommunications, un ordinateur portable, un téléphone portable ou un dispositif sans fil.
- Un objet métallique touche ou couvre la télécommande d'accès sans fil.

☒ Etiquette de numéro de clé

Conserver l'étiquette de numéro de clé séparément de la clé, dans un endroit sûr, hors du véhicule.
Contacter un réparateur agréé pour acheter une clé supplémentaire.

Contacter un réparateur agréé si la clé est perdue et que le moteur ne peut pas être démarré.

☒ Signal de la télécommande d'accès sans clé trop faible*

La communication entre la télécommande d'accès sans clé et le véhicule décharge la pile de l'accès sans clé.
La pile dure environ deux ans, mais cette durée varie selon la régularité de l'utilisation.
La pile se décharge chaque fois que la télécommande d'accès sans clé reçoit des ondes radio puissantes. Eviter de la placer près d'appareils électriques tels que des téléviseurs et des ordinateurs.

Verrouillage/déverrouillage des portes de l'extérieur

■ Utilisation du système d'accès sans clé *

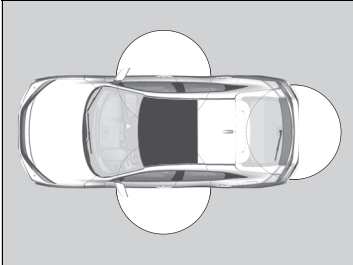

Lorsqu'on porte sur soi la télécommande d'accès sans clé, il est possible de verrouiller/déverrouiller les portes et le hayon.

Les portes peuvent être verrouillées/déverrouillées dans un rayon d'environ 80 cm de la poignée extérieure de porte ou du bouton d'ouverture du hayon.

☒ Verrouillage/déverrouillage des portes de l'extérieur

Si le commutateur d'éclairage intérieur est en position d'activation par les portes, l'éclairage intérieur s'allume lors du déverrouillage des portes.

Aucune porte ne s'ouvre : l'éclairage s'éteint progressivement au bout de 30 secondes.

Reverrouillage des portes : l'éclairage s'éteint immédiatement.

➔ **Eclairage intérieur** P. 230

☒ Utilisation du système d'accès sans clé *

Si aucune porte ni le hayon n'est ouvert(e) dans les 30 secondes suivant le déverrouillage du véhicule via le système d'accès sans clé, alors les portes se reverrouillent automatiquement.

Il est possible de verrouiller ou de déverrouiller les portes à l'aide du système d'accès sans clé uniquement si le mode l'alimentation est réglé sur MOTEUR COUPE.

■ Verrouillage des portes et du hayon

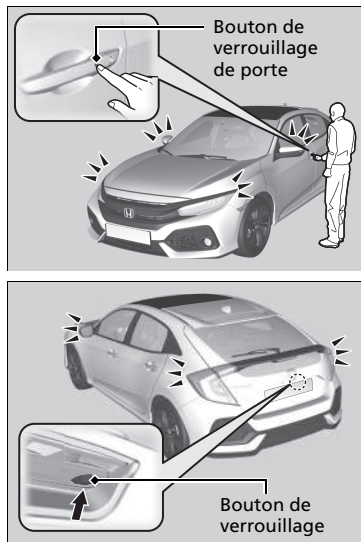

Appuyer sur le bouton de verrouillage situé sur la porte avant ou le hayon.

- Certains feux extérieurs clignotent trois fois, toutes les portes et le hayon se verrouillent et le système de sécurité s'arme.

►► Utilisation du système d'accès sans clé*

- Ne jamais laisser la télécommande d'accès sans clé dans le véhicule en sortant du véhicule. L'emporter toujours avec soi.
- Même si le conducteur ne porte pas la télécommande d'accès sans clé sur lui, il reste possible de verrouiller/déverrouiller les portes et le hayon à condition que quelqu'un d'autre se trouvant dans le champ de détection de la télécommande ait celle-ci sur lui.
- La porte peut se déverrouiller si la poignée de porte est couverte d'eau par de fortes pluies ou dans un portique de lavage automatique de voitures si la télécommande se trouve dans la portée.
- Si la poignée de porte avant est saisie avec une main gantée, le capteur de porte peut réagir plus lentement ou ne pas réagir du tout à la demande de déverrouillage.
- Après le verrouillage de la porte, vous disposez de deux secondes pendant lesquelles vous pouvez tirer la poignée de la porte pour vérifier que celle-ci est bien verrouillée. S'il fallait déverrouiller la porte immédiatement après le verrouillage, attendre au moins deux secondes avant de tirer la poignée, sinon la porte ne se déverrouillerait pas.
- La porte peut ne pas s'ouvrir si elle est tirée juste après avoir saisi la poignée de porte. Saisir de nouveau la poignée et s'assurer que la porte est déverrouillée avant de tirer la poignée.
- Même dans un rayon de 80 cm, il peut s'avérer impossible de verrouiller/déverrouiller les portes et le hayon avec la télécommande d'accès sans clé si cette dernière se trouve au-dessus ou au-dessous de la poignée extérieure.
- La télécommande peut ne pas fonctionner si elle est trop près de la porte ou de la vitre de porte.

■ Déverrouillage des portes et du hayon

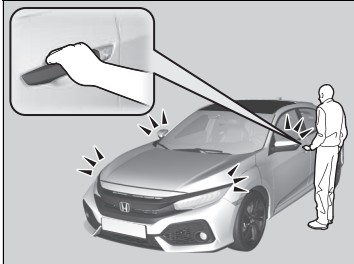

Bouton d'ouverture du hayon



Saisir la poignée de porte conducteur :

- La porte conducteur se déverrouille.
- Certains éclairages extérieurs clignotent une fois.

Saisir la poignée de porte passager avant :

- Toutes les portes et le hayon se déverrouillent.
- Certains éclairages extérieurs clignotent une fois.

Appuyer sur le bouton d'ouverture du hayon.

- Le hayon se déverrouille.
- Certains éclairages extérieurs clignotent une fois.

☒ **Utilisation du bouton d'ouverture du hayon** P. 183

☒ Utilisation du système d'accès sans clé*

Les réglages de mode clignotement et déverrouillage de porte peuvent être personnalisés à l'aide de l'écran Audio/Informations.

☒ **Fonctions personnalisées** P. 366

■ Utilisation de la télécommande

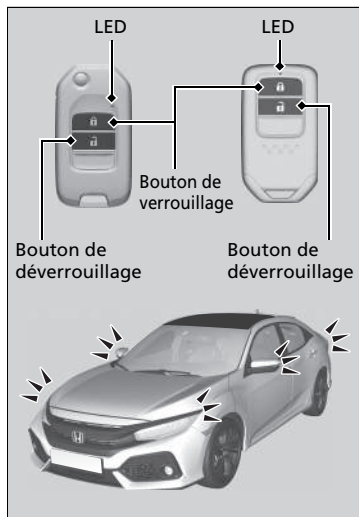

■ Verrouillage des portes et du hayon

Appuyer sur le bouton de verrouillage.

- Certains éclairages extérieurs clignotent trois fois, toutes les portes et le hayon se verrouillent et le système de sécurité s'arme.

►► Utilisation de la télécommande

Si aucune porte ni le hayon n'est ouvert(e) dans les 30 secondes suivant le déverrouillage du véhicule via la télécommande, alors les portes et le hayon se verrouillent automatiquement.

Vous pouvez changer le réglage du temporisateur de reverrouillage.

► **Fonctions personnalisées*** P. 156, 366

Modèles sans système d'accès sans clé

La télécommande ne fonctionne pas lorsque la clé est dans le contacteur d'allumage.

Modèles avec système d'accès sans clé

Il est possible de verrouiller ou de déverrouiller les portes à l'aide de la télécommande uniquement si le mode d'alimentation est réglé sur MOTEUR COUPE.

Modèles avec système d'accès sans clé

Type conduite à droite

Les portes ne peuvent pas être verrouillées de l'extérieur lorsque la télécommande d'accès sans clé se trouve à l'intérieur du véhicule ; le signal sonore retentit alors. Pour verrouiller une porte lorsque la télécommande d'accès sans clé se trouve dans le véhicule, effectuer quatre fois l'une des opérations suivantes :

- Appuyer sur le bouton de verrouillage de la télécommande d'accès sans clé.
- Tourner la clé dans le barillet pour verrouiller.
- Appuyer sur le bouton de déverrouillage situé sur la poignée de porte ou le hayon.

Tous les modèles

La télécommande utilise des signaux à faible puissance, le cadre environnant peut donc en influencer la portée.

■ Déverrouillage des portes et du hayon

Appuyer sur le bouton de déverrouillage.

Une fois :

- Certains éclairages extérieurs clignotent une fois et la porte conducteur se déverrouille.

Deux fois :

- Les portes restantes et le hayon se déverrouillent.

☒ Utilisation de la télécommande

La télécommande ne verrouille pas le véhicule lorsqu'une porte est ouverte.

Si la distance de fonctionnement de la télécommande varie, le niveau de charge de la pile est probablement faible.

Si la LED ne s'allume pas lorsqu'une touche est enfoncée, la pile ne fonctionne plus.

☒ **Remplacement de la pile bouton** P. 670

Il est possible de personnaliser le réglage du mode de déverrouillage des portes.

☒ **Fonctions personnalisées*** P. 156, 366

* Non disponible sur tous les modèles

■ Verrouillage/déverrouillage des portes avec une clé

Si le bouton de verrouillage ou de déverrouillage de la télécommande ne fonctionne pas, utiliser la clé à la place.

➤ Remplacement de la pile bouton P. 670

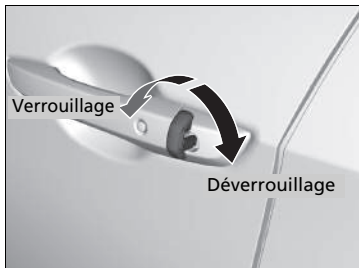

Insérer la clé complètement et la tourner.

▣ Verrouillage/déverrouillage des portes avec une clé

Lorsque la porte conducteur est verrouillée avec la clé, toutes les autres portes et le hayon sont verrouillés en même temps. Lors du déverrouillage, la porte conducteur se déverrouille la première. Tourner la clé une deuxième fois au bout de quelques secondes ne déverrouille pas toutes les autres portes et le hayon.

Un déverrouillage des portes avec la clé déclenche l'alarme du système de sécurité. Toujours déverrouiller les portes avec la télécommande.

■ Verrouillage d'une porte sans utiliser de clé

Si vous n'avez pas la clé sur vous, ou si, pour quelque raison que ce soit, il est impossible de verrouiller une porte à l'aide de la clé, la porte peut être verrouillée sans la clé.

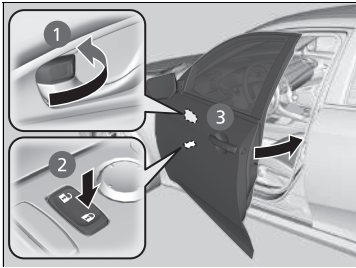

■ Verrouillage de la porte conducteur

Pousser la languette de blocage vers l'avant **1** ou pousser le commutateur de verrouillage centralisé dans le sens du verrouillage **2** puis tirer et maintenir la poignée extérieure de porte **3**. Fermer la porte puis relâcher la poignée.

■ Verrouillage des portes passager

Pousser la languette de verrouillage vers l'avant et fermer la porte.

■ Système de prévention d'oubli des clés à l'intérieur

Modèles sans système d'accès sans clé

Il est impossible de verrouiller les portes et le hayon lorsque la clé est dans le contacteur d'allumage.

Modèles avec système d'accès sans clé

Les portes et le hayon ne peuvent pas être verrouillés lorsque la télécommande d'accès sans clé se trouve à l'intérieur du véhicule.

► Verrouillage d'une porte sans utiliser de clé

Lorsque la porte conducteur est verrouillée, toutes les autres portes et le hayon sont verrouillés en même temps. Avant de verrouiller une porte, s'assurer que la clé ne se trouve pas à l'intérieur du véhicule.

Verrouillage/déverrouillage des portes de l'intérieur

■ Utilisation de la languette de verrouillage

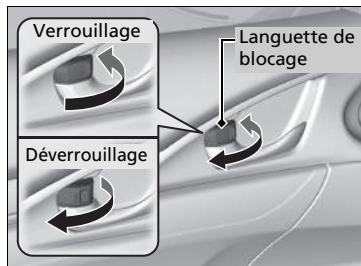

■ Verrouillage d'une porte

Pousser la languette de verrouillage vers l'avant.

■ Déverrouillage d'une porte

Tirer la languette de verrouillage vers l'arrière.

■ Déverrouillage à l'aide de la poignée intérieure de porte avant

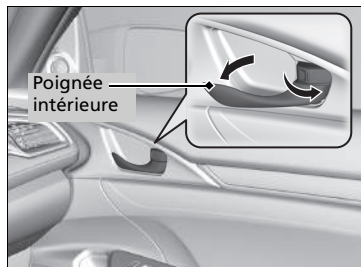

Tirer la poignée intérieure de porte avant.

- Une seule manœuvre déverrouille et ouvre la porte.

►► Utilisation de la languette de verrouillage

Lorsque la porte est verrouillée à l'aide de la languette de blocage se trouvant sur la porte conducteur, toutes les autres portes et le hayon se verrouillent en même temps. Lorsque la porte est déverrouillée à l'aide de la languette de blocage se trouvant sur la porte conducteur, seule la porte conducteur est déverrouillée.

►► Déverrouillage à l'aide de la poignée intérieure de porte avant

Les poignées intérieures des portes avant sont conçues pour permettre aux occupants des sièges avant d'ouvrir la porte en une seule manœuvre. Cependant, cette fonction exige que les occupants des sièges avant ne tirent jamais une poignée intérieure de porte avant pendant la marche du véhicule.

Les enfants doivent toujours voyager à l'arrière, où les portes sont munies de verrous de sécurité pour enfants.

► Verrous de sécurité pour enfants P. 181

Utilisation du commutateur principal de verrouillage centralisé des portes

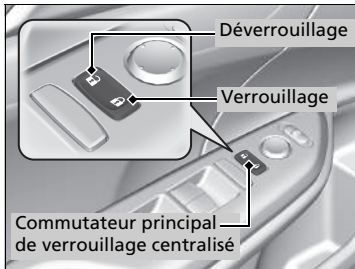

Appuyer sur l'interrupteur de verrouillage centralisé des portes comme indiqué pour verrouiller ou déverrouiller toutes les portes et le hayon.

Verrous de sécurité pour enfants

Les verrous de sécurité pour enfants empêchent l'ouverture des portes arrière à partir de l'intérieur quelle que soit la position de la languette de verrouillage.

Réglage des verrous de sécurité pour enfants

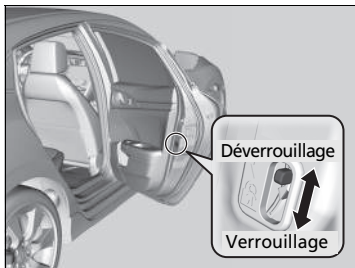

Faire glisser le levier de la porte arrière en position verrouillage et fermer la porte.

■ Pour ouvrir la porte

Ouvrir la porte à l'aide de la poignée extérieure.

☒ Utilisation du commutateur principal de verrouillage centralisé des portes

Lorsque l'on verrouille/déverrouille une porte avant à l'aide de l'interrupteur de verrouillage centralisé, toutes les autres portes et le hayon sont verrouillés/déverrouillés simultanément.

☒ Verrous de sécurité pour enfants

Pour ouvrir la porte de l'intérieur lorsque le verrou de sécurité pour enfants est activé, mettre la languette de verrouillage en position déverrouillage, baisser la vitre arrière, sortir la main et tirer sur la poignée extérieure de porte.

Précautions à prendre lors de l'ouverture/de la fermeture du hayon

Veiller à ce que personne ni aucun objet ne se trouvent à proximité du hayon avant de l'ouvrir ou de le fermer.

- Ouvrir le hayon au maximum.
 - ▶ S'il n'est pas complètement ouvert, le hayon peut se refermer sous l'effet de son propre poids.
- Prendre des précautions par grand vent. Le vent peut causer la fermeture du hayon.

Garder le hayon fermé pendant la marche pour :

- ▶ Eviter des dommages éventuels.
- ▶ Empêcher les gaz d'échappement de pénétrer dans le véhicule.
 - ☒ **Monoxyde de carbone** P. 94

☒ Précautions à prendre lors de l'ouverture/de la fermeture du hayon

ATTENTION

Toute personne prise dans la trajectoire du hayon en cours d'ouverture ou de fermeture peut être gravement blessée.

Veiller à ce que personne ne se trouve à proximité du hayon avant de l'ouvrir ou de le fermer.

Veiller à ne pas se cogner la tête contre le hayon et à ne pas laisser ses mains entre le hayon et le compartiment à bagages lors de la fermeture du hayon.

Lorsque des bagages sont placés dans ou sortis du compartiment à bagages alors que le moteur tourne au ralenti, ne pas se tenir devant le tuyau d'échappement. Il existe un risque de brûlure.

Ne pas laisser de passager prendre place dans le compartiment à bagages. Il existe un risque de blessure dû à un freinage sévère, à une accélération brutale ou à une collision.

Utilisation du bouton d'ouverture du hayon

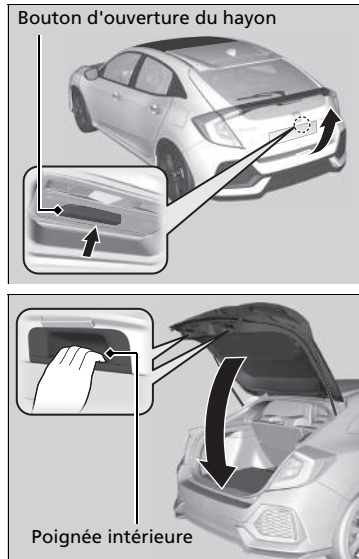

Lorsque toutes les portes sont déverrouillées ou lorsque l'on appuie sur le bouton de déverrouillage du hayon situé sur la télécommande, le hayon est déverrouillé. Appuyer sur le bouton d'ouverture du hayon et soulever le hayon pour l'ouvrir.

Modèles avec système d'accès sans clé

En cas d'utilisation de la télécommande d'accès sans clé, il n'est pas nécessaire de déverrouiller le hayon avant de l'ouvrir.

Tous les modèles

Pour fermer le hayon, saisir la poignée intérieure, tirer le hayon vers le bas et pousser sur le hayon depuis l'extérieur.

Si le conducteur ferme le hayon alors que toutes les portes sont verrouillées, le hayon se verrouille automatiquement.

- Certains éclairages extérieurs clignotent trois fois.

Utilisation du bouton d'ouverture du hayon

Modèles avec système d'accès sans clé

- Ne jamais laisser la télécommande d'accès sans clé dans le véhicule en sortant du véhicule. L'emporter toujours avec soi.
- Même si le conducteur ne porte pas la télécommande d'accès sans clé sur lui, il reste possible de déverrouiller le hayon à condition que quelqu'un d'autre se trouvant dans le champ de détection de la télécommande ait celle-ci sur lui.
- Ne pas laisser la télécommande d'accès sans clé à l'intérieur du compartiment à bagages et ne refermer le hayon que lorsque toutes les portes sont verrouillées. Le signal sonore retentit et le hayon est impossible à verrouiller.

■ Utilisation de la télécommande

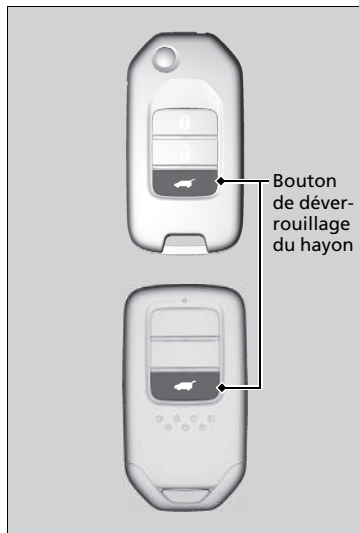

Appuyer sur le bouton de déverrouillage du hayon pour déverrouiller le hayon.

▣ Utilisation de la télécommande

Si vous avez déverrouillé et ouvert le hayon à l'aide de la télécommande, alors le hayon se verrouille automatiquement lors de sa fermeture.

Système d'immobilisation

Le système d'immobilisation empêche une clé qui n'a pas été pré-enregistrée de démarrer le moteur. Chaque clé contient des émetteurs électroniques qui utilisent des signaux électroniques pour vérifier la clé.

Respecter les consignes suivantes lors de l'insertion de la clé dans le contacteur d'allumage* ou de l'utilisation de la touche **ENGINE START/STOP** * :

- Ne pas approcher d'objets émettant de fortes ondes radio du contacteur d'allumage* ou de la touche **ENGINE START/STOP** *.
- Veiller à ce que la clé ne soit pas couverte par un objet métallique et qu'elle ne touche pas un objet métallique.
- Ne pas approcher du contacteur d'allumage* ou de la touche **ENGINE START/STOP** * une clé appartenant au système d'immobilisation d'un autre véhicule.
- Ne pas mettre la clé à proximité d'éléments magnétiques. Les dispositifs électroniques, comme les télévisions et les systèmes audio, produisent des champs magnétiques puissants. Noter que même un porte-clés peut devenir magnétique.

Alarme du système de sécurité

L'alarme du système de sécurité se déclenche lorsque le hayon, le capot ou les portes sont ouverts sans la télécommande ou sans le système d'accès sans clé*.

■ Lors que l'alarme du système de sécurité s'active

L'avertisseur sonore retentit par intermittence et certains éclairages extérieurs clignotent.

■ Pour désactiver l'alarme du système de sécurité

Déverrouiller le véhicule à l'aide de la télécommande ou du système d'accès sans clé*, ou mettre le contacteur d'allumage en position MARCHÉ **II***1. Le système, l'avertisseur sonore et les feux clignotants sont désactivés.

*1 : les modèles équipés du système d'accès sans clé ont un bouton **ENGINE START/STOP** au lieu d'un contacteur d'allumage.

* Non disponible sur tous les modèles

☒ Système d'immobilisation

REMARQUE

Si la clé est laissée dans le véhicule, celui-ci risque d'être volé ou de se déplacer inopinément. Toujours conserver la clé sur soi lorsque le véhicule est laissé sans surveillance.

Ne pas modifier le système ni y ajouter d'autres dispositifs. Cela pourrait endommager le système et rendre le véhicule inutilisable.

Si le système ne reconnaît pas le codage de la clé plusieurs fois de suite, contacter un concessionnaire. Contacter un concessionnaire en cas de perte de la clé et de démarrage du moteur impossible.

Modèles à conduite à droite uniquement : appuyer longuement sur la pédale de frein avant de mettre le véhicule en marche la première fois après un débranchement de la batterie.

☒ Alarme du système de sécurité

Ne pas modifier le système ni y ajouter d'autres dispositifs. Cela pourrait endommager le système et rendre le véhicule inutilisable.

■ Armement de l'alarme du système de sécurité

L'alarme du système de sécurité s'arme automatiquement lorsque les conditions suivantes sont remplies :

- Le contacteur d'allumage est en position ANTIVOL **0***¹ et la clé a été retirée du contacteur d'allumage.
- Le capot est fermé.
- Toutes les portes et le hayon sont verrouillés de l'extérieur avec la clé, la télécommande ou le système d'accès sans clé*.

■ Lorsque l'alarme du système de sécurité s'arme

Le témoin d'alarme du système de sécurité sur le tableau de bord clignote. Lorsque l'intervalle de clignotement change au bout de 15 secondes environ, l'alarme du système de sécurité est armée.

■ Pour désarmer l'alarme du système de sécurité

L'alarme du système de sécurité est désactivée lorsque le véhicule est déverrouillé à l'aide de la télécommande ou du système d'accès sans clé*, ou lorsque le contacteur d'allumage est en position MARCHE **II***¹. Le témoin d'alarme du système de sécurité s'éteint au même moment.

*1 : les modèles équipés du système d'accès sans clé ont un bouton **ENGINE START/STOP** au lieu d'un contacteur d'allumage.

* Non disponible sur tous les modèles

► Alarme du système de sécurité

L'alarme de sécurité continue à retentir pendant environ 5 minutes avant que le système de sécurité soit désactivé. Le système effectue dix cycles de 30 secondes, au cours desquels l'avertisseur sonore retentit et les feux de détresse clignotent.

Suivant les cas, le système de sécurité peut rester en marche pendant plus de 5 minutes.

Ne pas armer l'alarme du système de sécurité lorsqu'une personne se trouve à l'intérieur du véhicule ou qu'une vitre est ouverte. Le système peut être accidentellement activé dans les situations suivantes :

- Déverrouillage de la porte avec la languette de verrouillage.
- Ouverture du capot avec la poignée de déverrouillage.

Si la batterie est déchargée après l'armement de l'alarme du système de sécurité, l'alarme de sécurité peut se déclencher une fois la batterie rechargée ou remplacée.

Si cette situation se produit, désactiver l'alarme du système de sécurité en déverrouillant une porte avec la télécommande ou le système d'accès sans clé*.

Ne pas déverrouiller la porte avec la clé. L'alarme du système de sécurité se déclenche.

Modèles avec capteurs à ultrasons

Pour régler le capteur à ultrasons et le système de sécurité, verrouiller les portes et le hayon avec la clé, la télécommande ou le système d'accès sans clé*.

Capteurs à ultrasons*

Les capteurs à ultrasons ne s'activent que lorsque l'alarme du système de sécurité est armée. Les capteurs détectent toute intrusion par une vitre ou tout mouvement dans l'habitacle et activent l'alarme.

■ Pour armer l'alarme du système de sécurité sans activer les capteurs à ultrasons

Il est possible d'armer l'alarme du système de sécurité sans activer le capteur à ultrasons.

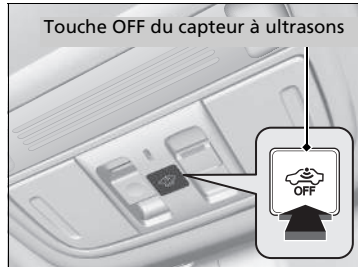

Pour désactiver le système de capteurs à ultrasons, appuyer sur la touche OFF du capteur à ultrasons après avoir retiré la clé du contacteur d'allumage, ou avec la clé en position ACCESSOIRES **I** ou ANTIVOL **0***1.

► La touche  s'allume en rouge.

Pour le réactiver, appuyer sur la touche OFF du capteur à ultrasons.

Les capteurs à ultrasons sont activés à chaque fois que l'alarme du système de sécurité est mise, même s'ils ont été désactivés la fois précédente.

☒ Capteurs à ultrasons*



Ne pas armer l'alarme du système de sécurité alors qu'une personne se trouve à l'intérieur du véhicule ou qu'une vitre est ouverte. Le système peut accidentellement s'activer lorsque le capteur à ultrasons détecte des vibrations ou des bruits forts.

Si le capteur à ultrasons est activé, le système de sécurité peut être désarmé uniquement par la télécommande ou le système d'accès sans clé*, pas par la clé.

Ne pas déverrouiller la porte avec la clé. L'alarme du système de sécurité se déclenche.

Il est possible de confirmer si le système de sécurité du véhicule a été activé à votre insu. Si le système de sécurité a été activé pour une raison quelconque, la touche  clignote pendant 5 minutes après le déverrouillage de la porte et la désactivation du système.

Si, toutefois, le moteur est démarré, la touche  arrête de clignoter au bout de 5 secondes.

Si le capteur à ultrasons est défectueux ou s'il y a un autre problème, la touche  s'allume pendant 5 minutes après le déverrouillage de la porte et la désactivation du système. Si, toutefois, le moteur est démarré, la touche  s'éteint.

*1 : les modèles équipés du système d'accès sans clé ont un bouton **ENGINE START/STOP** au lieu d'un contacteur d'allumage.

* Non disponible sur tous les modèles

Super-verrouillage*

Le super-verrouillage neutralise les languettes de verrouillage sur toutes les portes.

■ Pour activer le super-verrouillage

- Dans la porte conducteur, tourner la clé deux fois en moins de cinq secondes vers l'avant du véhicule.
- Appuyer deux fois en moins de cinq secondes sur la touche ANTIVOL de la télécommande.

Modèles avec système d'accès sans clé

- Appuyer deux fois sur le bouton de déverrouillage situé sur la poignée de porte ou sur le hayon dans les cinq secondes.

■ Pour désactiver le super-verrouillage

Déverrouiller la porte conducteur à l'aide de la télécommande ou du système d'accès sans clé*.

Super-verrouillage*

ATTENTION

Lorsque le super-verrouillage est activé, personne ne doit se trouver à l'intérieur du véhicule. La personne bloquée à l'intérieur peut souffrir gravement, voire mourir, de la chaleur générée par un éventuel stationnement au soleil du véhicule.

Avant d'activer le super-verrouillage, s'assurer que personne ne se trouve à l'intérieur du véhicule.

Ne pas déverrouiller la porte avec la clé. L'alarme du système de sécurité se déclenche.

Même si le hayon est déverrouillé, ouvert puis refermé, la fonction de super-verrouillage reste activée.

Ouverture/fermeture des vitres électriques

Les vitres électriques peuvent être ouvertes et fermées, lorsque le contacteur d'allumage est sur MARCHE ^{*1}, à l'aide des commutateurs placés sur les portes.

Les commutateurs situés du côté conducteur peuvent ouvrir et fermer toutes les vitres. Le bouton de verrouillage des vitres électriques du côté conducteur doit être désactivé (pas enfoncé, témoin éteint) pour ouvrir et fermer les vitres à partir d'une position autre que le siège conducteur.

Lorsque le bouton de verrouillage des vitres électriques est enfoncé, le témoin s'allume et seule la vitre conducteur peut être actionnée. Activer le bouton de verrouillage des vitres électriques si un enfant se trouve dans le véhicule.

Ouverture/fermeture des vitres avec la fonction d'ouverture/fermeture automatique

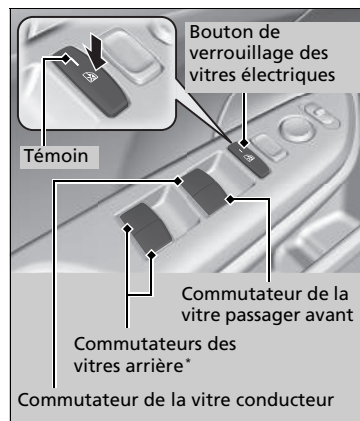

■ Fonctionnement manuel

Ouverture : pousser le commutateur légèrement vers le bas et le maintenir ainsi jusqu'à ce que la position souhaitée soit atteinte.

Fermeture : tirer le commutateur légèrement vers le haut et le maintenir ainsi jusqu'à ce que la position souhaitée soit atteinte.

■ Fonctionnement automatique

Ouverture : enfoncer le commutateur fermement.

Fermeture : soulever le commutateur fermement.

La vitre s'ouvre ou se ferme complètement. Pour arrêter la vitre à tout moment, enfoncer ou soulever le commutateur brièvement.

*1 : les modèles équipés du système d'accès sans clé ont un bouton **ENGINE START/STOP** au lieu d'un contacteur d'allumage.

* Non disponible sur tous les modèles

⊗ Ouverture/fermeture des vitres électriques

⚠ ATTENTION

La fermeture d'une vitre électrique sur les mains ou les doigts peut causer de graves blessures.

Veiller à ce que les passagers soient éloignés des vitres avant de les fermer.

ATTENTION : toujours conserver la clé de contact sur soi lorsque le véhicule est laissé seul ou avec des occupants à bord.

Les vitres électriques peuvent être actionnées jusqu'à 10 minutes après que le contacteur d'allumage a été mis sur ANTIVOL ^{*1}.

Fonction d'ouverture/fermeture automatique des vitres avant

L'ouverture de l'une des portes avant annule cette fonction.

Fonction d'ouverture/fermeture automatique de toutes les vitres

La fermeture de la porte conducteur annule cette fonction.

Inversion automatique

Si une vitre électrique détecte une résistance lors de la fermeture automatique, elle cesse de monter et redescend.

La fonction d'inversion automatique de la vitre conducteur est désactivée lorsque le commutateur de vitre est soulevé sans interruption.

La détection est interrompue par la fonction d'inversion automatique lorsque la vitre est presque fermée pour que cette dernière se ferme complètement.

■ Ouverture/fermeture des vitres sans la fonction d'ouverture/fermeture automatique*

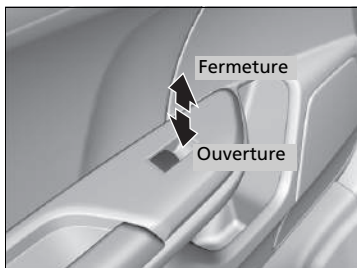

Ouverture : abaisser le commutateur.

Fermeture : soulever le commutateur.

Relâcher le commutateur lorsque la vitre atteint la position souhaitée.

▣ Ouverture/fermeture des vitres électriques

Les vitres arrière ne s'ouvrent pas complètement.

Fonction d'ouverture/fermeture automatique de toutes les vitres

Ouverture/fermeture des vitres et du toit ouvrant* à l'aide de la télécommande

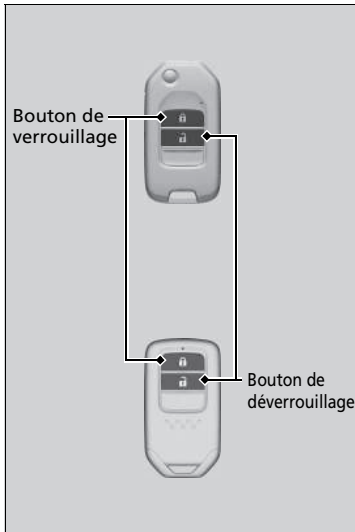

Ouverture : appuyer sur le bouton de déverrouillage, puis dans les 10 secondes, appuyer de nouveau sur le bouton et le maintenir dans cette position.

Fermeture : appuyer sur le bouton de verrouillage, puis dans les 10 secondes, appuyer de nouveau sur le bouton et le maintenir dans cette position.

Si les vitres et le toit ouvrant s'arrêtent à mi-course, répéter la procédure.

* Non disponible sur tous les modèles

Fonction d'ouverture/fermeture automatique de toutes les vitres

■ Fermeture des vitres et du toit ouvrant* à l'aide de la clé

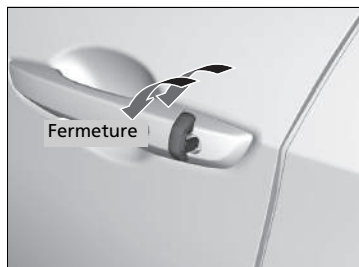

Fermeture : verrouiller la porte conducteur à l'aide de la clé. Dans les 10 secondes suivant le retour de la clé à sa position centrale, tourner la clé dans le sens du verrouillage et la maintenir dans cette position.

Dégager la clé pour arrêter les vitres et le toit ouvrant sur la position souhaitée. Si un réglage supplémentaire est souhaité, répéter la même opération.

■ Ouverture/fermeture du toit ouvrant

Le toit ouvrant peut être actionné uniquement lorsque le contacteur d'allumage est mis sur MARCHE **II***1. Utiliser le commutateur situé à l'avant du plafond pour ouvrir et fermer le toit ouvrant.

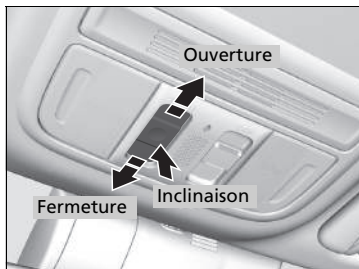

■ Fonctionnement automatique

Ouverture : tirer le commutateur fermement vers l'arrière.

Fermeture : pousser le commutateur fermement vers l'avant.

Le store s'ouvre ou se ferme automatiquement jusqu'au bout. Pour arrêter le toit ouvrant à mi-course, toucher brièvement le commutateur.

■ Fonctionnement manuel

Ouverture : tirer le commutateur légèrement vers l'arrière et le maintenir ainsi jusqu'à ce que la position souhaitée soit atteinte.

Fermeture : pousser le commutateur légèrement vers l'avant et le maintenir ainsi jusqu'à ce que la position souhaitée soit atteinte.

■ Inclinaison du store vers le haut

Pour incliner : pousser au centre du commutateur de store.

Fermeture : pousser le commutateur fermement vers l'avant, puis relâcher.

*1 : les modèles équipés du système d'accès sans clé ont un bouton **ENGINE START/STOP** au lieu d'un contacteur d'allumage.

* Non disponible sur tous les modèles

☒ Ouverture/fermeture du toit ouvrant

⚠ ATTENTION

L'ouverture ou la fermeture du store, causant le pincement des mains ou des doigts d'une personne, peut entraîner des blessures graves.

Veiller à ce qu'aucune main ne se trouve à proximité du store avant de l'ouvrir ou de le fermer.

ATTENTION : toujours conserver la clé de contact sur soi lorsque le véhicule est laissé seul ou avec des occupants à bord.

REMARQUE

L'ouverture du store à des températures inférieures à 0 °C ou lorsqu'il est recouvert de neige ou de glace peut endommager le panneau ou le moteur du store.

Le toit ouvrant électrique peut être actionné jusqu'à 10 minutes après la mise du contact sur ANTIVOL **0***1. La fermeture de la porte conducteur annule cette fonction.

» Ouverture/fermeture du toit ouvrant

Lorsqu'une résistance est détectée, la fonction d'inversion automatique provoque le changement de sens, puis l'arrêt du store. L'inversion automatique interrompt la détection lorsque le store est presque fermé pour lui permettre de se fermer complètement. Veiller à ce qu'aucun objet ou doigt ne se trouve à proximité du store.

Il est possible d'utiliser la télécommande ou la clé pour manœuvrer le toit ouvrant.

- ❑ **Ouverture/fermeture des vitres et du toit ouvrant* à l'aide de la télécommande** P. 191
- ❑ **Fermeture des vitres et du toit ouvrant* à l'aide de la clé** P. 192

Contacteur d'allumage*

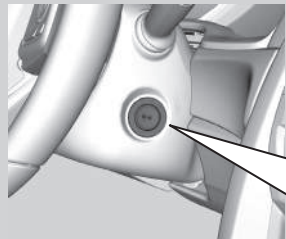

- 0** ANTIVOL : insérer et retirer la clé dans cette position.
- I** ACCESSOIRES : utiliser le système audio* et les autres accessoires dans cette position.
- II** MARCHE : position normale pendant la marche.
- III** DEMARRAGE : position de démarrage du moteur. Le commutateur revient à la position MARCHE **II** lorsque la clé est relâchée.

☒ Contacteur d'allumage*

Modèles avec boîte de vitesses manuelle

⚠ ATTENTION

Le retrait de la clé du commutateur d'allumage en roulant bloque la direction. Ceci peut entraîner une perte de contrôle du véhicule.

Ne retirer la clé du commutateur d'allumage que lorsque le véhicule est stationné.

Tous les modèles

Si la porte conducteur est ouverte lorsque la clé est en position ANTIVOL **0** ou ACCESSOIRES **I**, les messages suivants apparaissent sur l'interface d'information du conducteur :

- Sur ANTIVOL **0** :
- Sur ACCESSOIRES **I** :

Si la clé ne peut pas passer de la position ANTIVOL **0** à ACCESSOIRES **I**, la tourner tout en tournant le volant d'un côté et de l'autre. Le volant se déverrouille et permet à la clé de tourner.

* Non disponible sur tous les modèles

Bouton ENGINE START/STOP*

■ Changement du mode d'alimentation

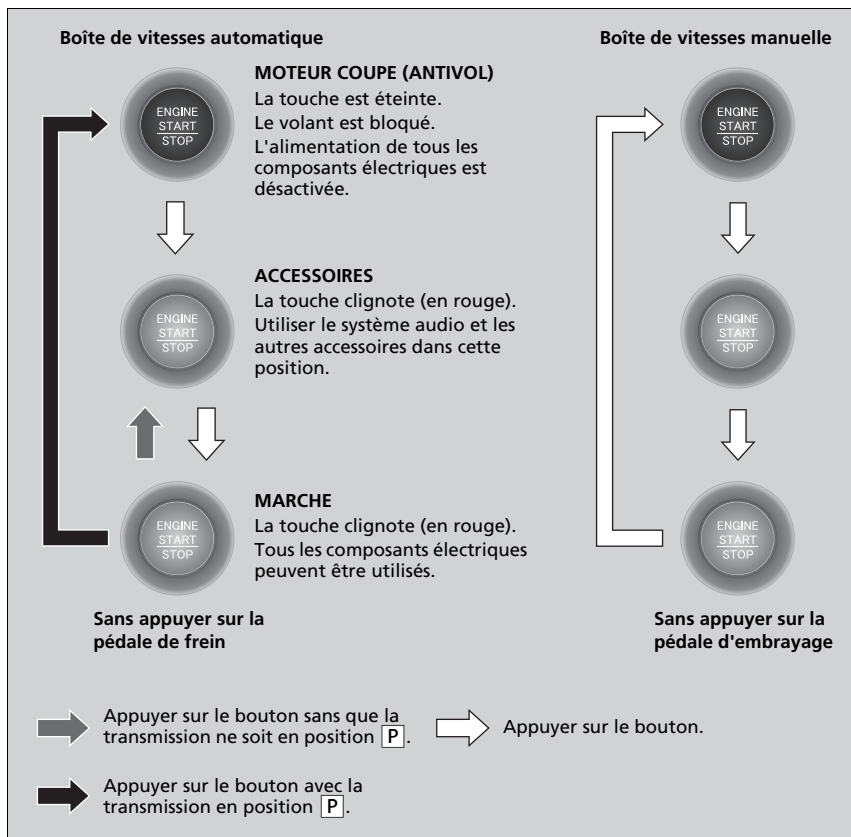

► Bouton ENGINE START/STOP*

Rayon d'action de la touche ENGINE START/STOP

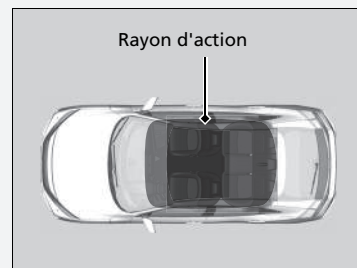

Il est possible de mettre le moteur en marche lorsque la télécommande d'accès sans clé est à l'intérieur du véhicule. Le moteur peut aussi fonctionner si la télécommande d'accès sans clé est près de la porte ou de la vitre, même à l'extérieur du véhicule.

Mode MARCHÉ :

La touche **ENGINE START/STOP** est allumée (en rouge) si le moteur est en marche.

Si la pile de la télécommande d'accès sans clé est faible, le moteur peut ne pas démarrer après appui sur le bouton **ENGINE START/STOP**. Si le moteur ne démarre pas, suivre le lien ci-dessous.

☒ **Si la pile de la télécommande d'accès sans clé est faible** P. 709

Ne jamais laisser le mode d'alimentation sur ACCESSOIRES ou MARCHÉ en sortant du véhicule.

■ Coupure automatique

Si le véhicule reste pendant 30 à 60 minutes avec la transmission en position **P** (modèles avec boîte de vitesses automatique) et le mode d'alimentation sur ACCESSOIRES, le véhicule passe alors automatiquement en mode semblable au mode MOTEUR COUPE (ANTIVOL) pour éviter que la batterie ne se décharge.

Dans ce mode :

Le volant ne se bloque pas.

Il est impossible de verrouiller ou de déverrouiller les portes à l'aide de la télécommande ou du système d'accès sans clé.

Appuyer deux fois sur la touche **ENGINE START/STOP** pour passer au mode MOTEUR COUPE (ANTIVOL).

■ Rappel concernant le mode d'alimentation

Si le conducteur ouvre sa porte lorsque le mode d'alimentation est réglé sur ACCESSOIRES, un signal sonore d'avertissement retentit.

■ Rappel concernant la télécommande d'accès sans clé

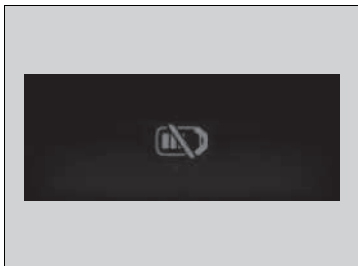

Les bips sonores d'avertissement peuvent retentir à l'intérieur et/ou à l'extérieur du véhicule pour rappeler au conducteur que la télécommande d'accès sans clé ne se trouve pas dans le véhicule. Si le signal sonore d'avertissement continue alors que la télécommande se trouve de nouveau dans le véhicule, la mettre dans son rayon d'action.

■ Lorsque le mode d'alimentation est sur MARCHÉ

Si la télécommande d'accès sans clé est sortie du véhicule et que la porte conducteur est fermée, un bip sonore d'avertissement retentit à l'intérieur et à l'extérieur du véhicule. Un message d'avertissement s'affiche sur l'interface d'information du conducteur pour informer le conducteur à l'intérieur du véhicule que la télécommande se trouve à l'extérieur.

■ Lorsque le mode d'alimentation est sur ACCESSOIRES

Si la télécommande d'accès sans clé est sortie du véhicule et que la porte du conducteur est fermée, un signal sonore d'avertissement retentit à l'extérieur du véhicule.

⊗ Rappel concernant la télécommande d'accès sans clé

Lorsque la télécommande d'accès sans clé se trouve dans le rayon d'action du système et que la porte du conducteur est fermée, la fonction d'avertissement est annulée.

Si la télécommande d'accès sans clé est sortie du véhicule après le démarrage du moteur, le mode du bouton **ENGINE START/STOP** ne peut plus être modifié et le moteur ne peut plus redémarrer. Toujours s'assurer que la télécommande se trouve dans le véhicule lors de l'utilisation du bouton **ENGINE START/STOP**.

Si l'on sort la télécommande d'accès sans clé par une vitre, le signal sonore d'avertissement ne se déclenche pas.

Ne pas mettre la télécommande d'accès sans clé sur le tableau de bord ou dans la boîte à gants. Cela peut provoquer la désactivation du signal sonore d'avertissement. Dans certaines autres conditions qui peuvent empêcher le véhicule de localiser la télécommande, le signal sonore d'avertissement peut également se désactiver, même si la télécommande se trouve dans le rayon d'action du système.

Comparaison entre la position du contacteur d'allumage et le mode d'alimentation

Position du contacteur d'allumage	ANTIVOL 0 (avec/sans la clé)	ACCESSOIRES I	MARCHE II	DEMARRAGE III
Sans système d'accès sans clé	<ul style="list-style-type: none"> Le moteur et le contact sont coupés. Le volant est bloqué. Aucun composant électrique ne peut être utilisé. 	<ul style="list-style-type: none"> Le moteur est coupé. Certains composants électriques, tels que le système audio* et la prise d'alimentation des accessoires, peuvent être utilisés. 	<ul style="list-style-type: none"> Position normale de la clé pendant la conduite. Tous les composants électriques peuvent être utilisés. 	<ul style="list-style-type: none"> Utiliser cette position pour faire démarrer le moteur. Le contacteur d'allumage revient en position MARCHE II au relâchement de la clé.
Mode d'alimentation	MOTEUR COUPE (ANTIVOL)	ACCESSOIRES	MARCHE	DEMARRAGE
Avec système d'accès sans clé et touche ENGINE START/STOP	<p>Touche éteinte</p> <ul style="list-style-type: none"> Le moteur et le contact sont coupés. Le volant est bloqué. Aucun composant électrique ne peut être utilisé. 	<p>Touche clignotante</p> <ul style="list-style-type: none"> Le moteur est coupé. Certains composants électriques, tels que le système audio et la prise d'alimentation des accessoires, peuvent être utilisés. 	<p>Touche clignotante (le moteur est coupé) Allumée (moteur en marche)</p> <ul style="list-style-type: none"> Tous les composants électriques peuvent être utilisés. <p>La touche : Clignote Est allumée</p>	<p>Touche allumée</p> <ul style="list-style-type: none"> Le mode revient automatiquement en position MARCHE après le démarrage du moteur.

Clignotants

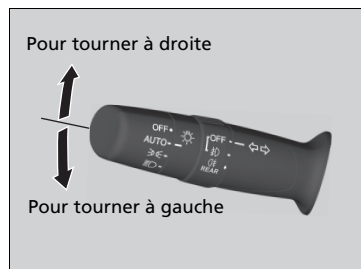

Les clignotants peuvent être utilisés lorsque le contacteur d'allumage est sur MARCHE *1.

■ Clignotant par simple pression

Lorsqu'on relève ou qu'on abaisse brièvement le levier de clignotants, les clignotants et le témoin de clignotants clignotent trois fois. Cette fonction peut être utilisée pour signaler un changement de file.

*1 : les modèles équipés du système d'accès sans clé ont un bouton **ENGINE START/STOP** au lieu d'un contacteur d'allumage.

Commutateurs d'éclairage

Fonctionnement manuel

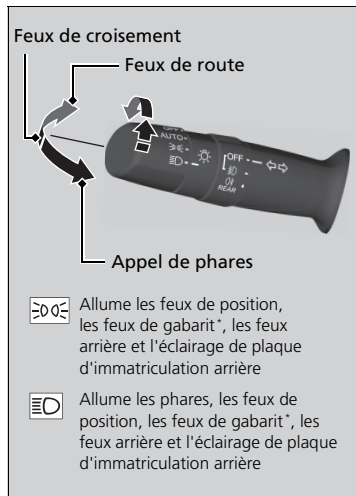

Le fait de tourner le commutateur d'éclairage permet d'activer et de désactiver l'éclairage, quels que soient le réglage du mode d'alimentation et la position du contacteur d'allumage.

■ Feux de route

Pousser le levier vers l'avant jusqu'à ce qu'un dé clic se fasse entendre.

■ Feux de croisement

Pour passer des feux de route aux feux de croisement, tirer le levier vers l'arrière.

■ Appel de phares

Tirer le levier en arrière et le relâcher.

■ Feux éteints

Tourner le levier sur **OFF** lorsque :

- La transmission est en position **P**. (Modèles avec boîte de vitesses automatique)
- Le frein de stationnement est serré.

Pour rallumer les feux, tourner le levier sur **OFF** afin d'annuler le mode feux éteints. Même si le mode feux éteints n'est pas annulé, les feux s'allument automatiquement lorsque :

- La transmission quitte la position **P** (modèles avec boîte de vitesses automatique) et le frein de stationnement est relâché.
- Le véhicule commence à bouger.

» Commutateurs d'éclairage

» Modèles avec système d'accès sans clé

Si le mode d'alimentation est laissé sur MOTEUR COUPE (ANTIVOL) alors que les feux sont allumés, un signal sonore retentit à l'ouverture de la porte du conducteur.

» Modèles sans système d'accès sans clé

Si la clé de contact est retirée du contacteur d'allumage alors que les feux sont allumés, un signal d'avertissement retentit à l'ouverture de la porte conducteur.

Lorsque les phares sont allumés, le témoin de feux allumés du tableau de bord est allumé.

» Témoin de feux allumés P. 109

Ne pas laisser les phares allumés lorsque le moteur est arrêté afin de ne pas décharger la batterie.

Fonctionnement automatique (commande d'éclairage automatique)



La commande d'éclairage automatique peut être utilisée lorsque le contacteur d'allumage est sur **MARCHÉ** *1.

Lorsque le commutateur d'éclairage est tourné sur **AUTO**, les phares et les autres feux extérieurs s'allument et s'éteignent automatiquement en fonction de la luminosité ambiante.

Lorsque la commande des phares est sur **AUTO**, les phares s'allument lorsqu'une porte est déverrouillée dans les endroits sombres.

- Lorsque la porte est verrouillée, les phares s'éteignent.

*1 : les modèles équipés du système d'accès sans clé ont un bouton **ENGINE START/STOP** au lieu d'un contacteur d'allumage.

► Fonctionnement automatique (commande d'éclairage automatique)

Nous recommandons l'activation manuelle de l'éclairage lors de la conduite de nuit, en cas de brouillard épais, ou dans des zones sombres comme les tunnels de grande longueur ou les aires de stationnement.

Le capteur d'éclairage est placé à l'endroit indiqué ci-dessous. Ne pas recouvrir ce capteur d'éclairage ; sinon le système d'éclairage automatique risque ne pas fonctionner correctement.

Modèles sans essuie-glaces intermittents automatiques

Capteur d'éclairage

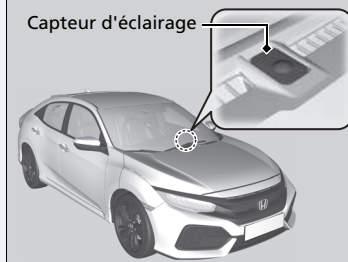

Modèles avec essuie-glaces intermittents automatiques

Capteur d'éclairage

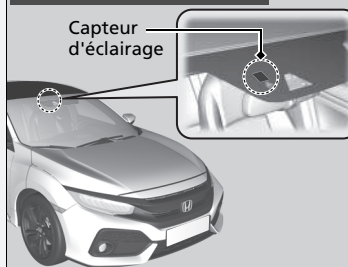



■ Phare synchronisé avec essuie-glace

Les phares s'allument automatiquement lorsque les essuie-glaces sont utilisés plusieurs fois dans un certain intervalle avec la commande des phares sur **AUTO**.

Les phares s'éteignent automatiquement quelques minutes plus tard si les essuie-glaces sont arrêtés.

■ Fonction d'extinction automatique des feux

Les phares, tous les autres feux extérieurs et les témoins du tableau de bord s'éteignent 15 secondes après avoir retiré la clé ou mis le mode d'alimentation sur MOTEUR COUPE (ANTIVOL), pris la télécommande avec soi et fermé la porte conducteur. Cependant, lorsque le commutateur est en position , les feux de position restent allumés.

Si le contacteur d'allumage est mis sur ANTIVOL ^{*1} et si la commande des phares est activée mais qu'aucune porte n'est ouverte, les feux s'éteignent au bout de 10 minutes (3 minutes si le contacteur est en position **AUTO**).

L'éclairage s'active de nouveau lorsque la porte du conducteur est déverrouillée ou ouverte. Si la porte est déverrouillée, mais pas ouverte dans les 15 secondes qui suivent, l'éclairage se désactive. Si la porte du conducteur est ouverte, un signal sonore de rappel d'éclairage activé se fait entendre.

*1 : les modèles équipés du système d'accès sans clé ont un bouton **ENGINE START/STOP** au lieu d'un contacteur d'allumage.

* Non disponible sur tous les modèles

☒ Phare synchronisé avec essuie-glace

Cette fonction s'active lorsque les phares sont sur **AUTO**. La luminosité du tableau de bord ne change pas quand les phares s'allument.

Quand la luminosité ambiante s'assombrit, la fonction de commande d'éclairage automatique allume les phares, indépendamment du nombre de balayages de l'essuie-glace.

☒ Fonction d'extinction automatique des feux

Il est possible de modifier le réglage de temporisation d'extinction des phares.

➤ **Fonctions personnalisées*** P. 156, 366

Feux antibrouillard avant* et arrière

■ Antibrouillards avant

Utilisables lorsque les feux de position ou les phares sont allumés.

■ Antibrouillard arrière

Utilisables lorsque les phares ou les antibrouillards avant sont allumés.

■ Feux antibrouillard avant et arrière*

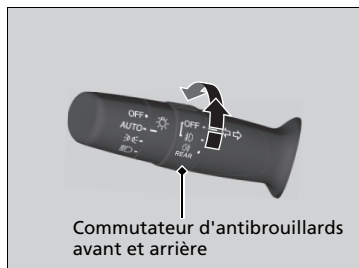

■ Pour allumer les antibrouillards avant

Tourner le commutateur vers le haut de la position OFF à la position 1E. Le témoin 1E s'allume.

■ Pour allumer les antibrouillards avant et arrière

Tourner le commutateur d'un cran vers le haut à partir de la position 1E. Les témoins 1E et 2E s'allument.

■ Pour allumer l'antibrouillard arrière

Tourner le commutateur d'une position vers le haut à partir de la position 1E avant de le faire tourner vers le bas d'une position à partir de la position 1E. Le témoin 2E reste allumé.

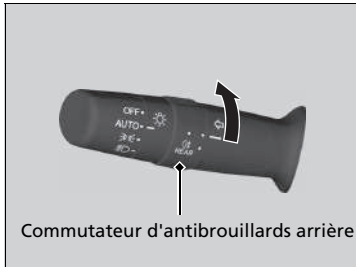

Pour désactiver le feu antibrouillard arrière, mettre la commande des phares sur la position OFF.

■ Feu antibrouillard arrière*



Commutateur d'antibrouillards arrière

■ Pour allumer l'antibrouillard arrière

Tourner le commutateur sur . Le témoin  s'allume.

Dispositif de réglage de la hauteur des phares *

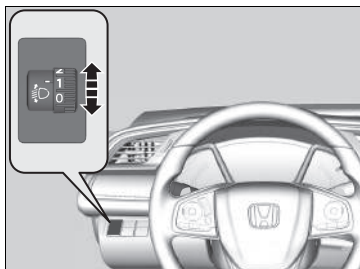

L'angle vertical des feux de croisement se règle lorsque les feux de position sont allumés.

Tourner le cadran de réglage pour sélectionner un angle approprié pour les phares.

Le chiffre le plus élevé sur la molette indique l'angle le plus faible.

■ Pour sélectionner la position de réglage

Se reporter au tableau ci-dessous pour la position appropriée de la molette selon les conditions d'utilisation et de chargement du véhicule.

Condition	Position de la molette
Le conducteur	0
Le conducteur et un passager avant	0
Cinq personnes à l'avant et à l'arrière	1
Cinq personnes à l'avant et à l'arrière et des bagages dans le compartiment à bagages, dans les limites de la charge maximale autorisée par essieu et du poids total en charge du véhicule	2
Le conducteur et des bagages dans le compartiment à bagages, dans les limites de la charge maximale autorisée par essieu et du poids total en charge du véhicule	3

» Dispositif de réglage de la hauteur des phares *

Modèles avec phares LED

Le véhicule est équipé d'un système de réglage automatique des phares qui règle automatiquement l'angle vertical des feux de croisement. Un changement significatif de l'angle vertical des phares peut être le signe d'un dysfonctionnement du système. Faire contrôler le véhicule par un réparateur agréé.

Modèles avec phares halogène

Conformément au règlement ONU R48 Dover, les phares conviennent à la conduite à gauche ou à droite, sans avoir besoin de régler ou de cacher quoi que ce soit. 48 Dover Regulation.

Modèles avec phares LED

Il peut être nécessaire de modifier la distribution du faisceau lumineux.

➤ **Réglage de la distribution des phares** P. 578

Feux de jour

Les feux de position/jour s'allument quand les conditions suivantes sont remplies :

- Le contacteur d'allumage est sur ON **II***1.
- La commande des phares est en position **AUTO**.

L'extinction du contacteur d'allumage ou la sélection du mode d'alimentation sur MOTEUR COUPE (ANTIVOL) éteint les feux de jour.

Les feux de jour s'éteignent dès que la commande des phares est activée, ou quand la commande des phares est sur **AUTO** et que la luminosité diminue à l'extérieur.

*1 : les modèles équipés du système d'accès sans clé ont un bouton **ENGINE START/STOP** au lieu d'un contacteur d'allumage.

Feux de route automatiques*

Grâce à une caméra montée à l'intérieur du pare-brise, ce système détecte les sources de lumière à l'avant du véhicule. En fonction de la source de lumière, le système commut automatiquement les feux de route pour une visibilité nocturne optimale.

Le système fonctionne dans les cas suivants :

- La commande des phares est en position **AUTO**.
- Le levier se trouve en position feux de croisement.
- Les feux de croisement sont allumés et le système détecte que le véhicule roule de nuit.
- La vitesse du véhicule est supérieure à 40 km/h.

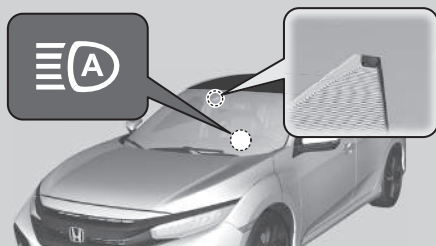

Principe de fonctionnement

Lorsque la caméra détecte une source lumineuse en provenance du véhicule précédent ou arrivant en face, les phares restent en feux de croisement.

Lorsque la caméra ne détecte aucune source lumineuse en provenance du véhicule précédent ou arrivant en face, les phares passent en feux de route.

L'angle ou la distance de détection, par la caméra, d'une source lumineuse située devant dépend de certaines conditions, telles que l'intensité de la source lumineuse et les conditions climatiques.

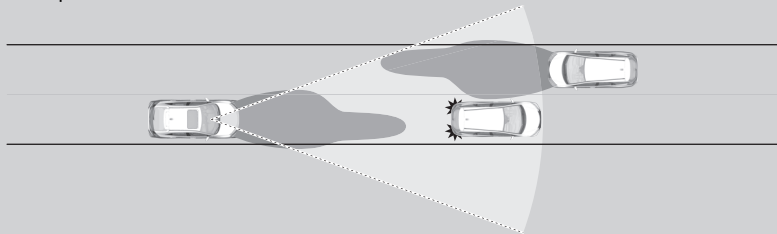

►► Feux de route automatiques*

Le système de feux de route automatiques détermine quand modifier le faisceau des phares en fonction de la luminosité devant votre véhicule. Dans les cas suivants, le système peut ne pas répondre correctement à l'intensité :

- L'intensité des phares du véhicule précédent ou arrivant en face est trop élevée ou trop faible.
- La visibilité est mauvaise en raison des conditions climatiques (pluie, neige, brouillard, givre sur le pare-brise, etc.).
- D'autres sources lumineuses, comme les lampadaires ou les panneaux d'affichage électriques, éclairent la route devant le véhicule.
- Le niveau d'intensité lumineuse de la route devant le véhicule change en permanence.
- La route est accidentée ou très sinueuse.
- Un véhicule vous double, ou un véhicule situé devant ne se trouve pas en position de vous précéder ou d'arriver en face.
- Le véhicule est incliné en raison d'une charge lourde à l'arrière.

Si le changement d'intensité du faisceau des phares gêne la conduite, changer le faisceau des phares manuellement.

Pour que le système ne s'allume pas à chaque fois que la commande des phares est sur **AUTO**, consulter un concessionnaire ou désactiver le système.

► Désactivation ou réactivation du système

P. 210

Activation du système



Pour activer le système, régler la commande des phares sur **AUTO**, puis régler les phares en mode feux de croisement. Le témoin de feux de route automatiques s'allume.

➤ **Commutateurs d'éclairage** P. 201

Les feux de route restent allumés, à moins que :

- Le véhicule roule à moins de 24 km/h pendant une période prolongée.
- La vitesse du véhicule tombe en dessous de 10 km/h.
- Les essuie-glaces avant fonctionnent à grande vitesse pendant plus de quelques secondes.
- Le véhicule entre dans une zone bien éclairée.

Les feux de route se rallument une fois que la condition ayant entraîné leur extinction n'est plus présente.

Le cas échéant, il est possible de désactiver manuellement le système. Eteindre les feux de route en poussant le levier vers l'avant jusqu'à ce qu'un dé clic se fasse entendre, ou faire un appel de phare en tirant le levier vers soi. Pour réactiver le système, tirer et maintenir le levier vers soi pendant quelques secondes.

Activation du système

Pour que les feux de route automatiques fonctionnent correctement :

- Ne pas placer d'objet reflétant la lumière sur la planche de bord.
- Maintenir le pare-brise autour de la caméra propre. Lors du nettoyage du pare-brise, s'assurer de ne pas appliquer de produit nettoyant sur l'objectif de la caméra.
- Ne pas fixer d'objet, d'autocollant ou de ruban adhésif dans la zone autour de la caméra.
- Ne pas toucher l'objectif de la caméra.

Si la caméra reçoit un impact important ou si des réparations sont nécessaires autour de la caméra, contacter un réparateur agréé.

Si le message  apparaît :

- Utiliser le système de commande de la climatisation* pour refroidir l'habitacle et, si nécessaire, utiliser également le mode de désembuage avec le flux d'air dirigé vers la caméra.
- Commencer à conduire le véhicule pour abaisser la température du pare-brise, ce qui refroidit le pourtour de la caméra.

Si le message  apparaît :

- Garer le véhicule dans un endroit sûr et nettoyer le pare-brise. Si le message ne disparaît pas après avoir nettoyé le pare-brise et roulé un certain temps, faire contrôler le véhicule par un concessionnaire.

■ Désactivation ou réactivation du système

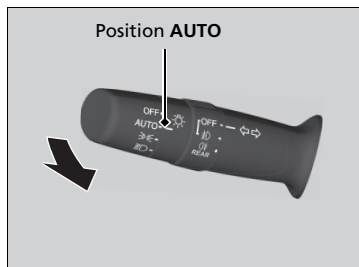

Désactiver ou réactiver le système lorsque le véhicule est stationné et que le contacteur d'allumage est en position MARCHE **II***1 et que le commutateur d'éclairage est en position **AUTO**.

Désactivation du système : tirer le levier du commutateur d'éclairage vers soi et le maintenir ainsi pendant au moins 40 secondes. Le témoin de feux de route automatiques clignote deux fois dans le compteur.

Réactivation du système : tirer le levier du commutateur d'éclairage vers soi et le maintenir ainsi pendant au moins 30 secondes. Le témoin de feux de route automatiques clignote une fois dans le compteur.

►► Désactivation ou réactivation du système

Les feux de route automatiques sont activés ou désactivés à chaque démarrage du moteur, en fonction du réglage précédemment sélectionné.

*1 : les modèles équipés du système d'accès sans clé ont un bouton **ENGINE START/STOP** au lieu d'un contacteur d'allumage.

Essuie-glaces et lave-glaces

Essuie-glaces/lave-glaces avant



Les essuie-glaces et les lave-glaces avant peuvent être utilisés lorsque le contacteur d'allumage est sur MARCHE *¹.

■ MIST

Les essuie-glaces fonctionnent à grande vitesse jusqu'à ce que le levier soit relâché.

■ Commande d'essuie-glace (OFF, INT*²/AUTO*³, LO, HI)

Déplacer le levier vers le haut ou vers le bas pour modifier les réglages de l'essuie-glace.

■ Réglage du fonctionnement des essuie-glaces*

Tourner la bague de réglage pour régler le fonctionnement des essuie-glaces.



Vitesse inférieure, moins de balayages

Vitesse supérieure, plus de balayages

■ Lave-glace

Tirer le levier vers soi pour pulvériser le liquide.

Lorsque l'on actionne le levier pendant plus d'une seconde, le jet s'arrête, les essuie-glaces balayaient encore deux ou trois fois le pare-brise pour le nettoyer, puis s'arrêtent.

*1 : les modèles équipés du système d'accès sans clé ont un bouton **ENGINE START/STOP** au lieu d'un contacteur d'allumage.

*2 : modèles avec essuie-glaces intermittents manuels

*3 : modèles avec essuie-glaces intermittents automatiques

* Non disponible sur tous les modèles

Essuie-glaces et lave-glaces

REMARQUE

Ne pas utiliser les essuie-glaces lorsque le pare-brise est sec. Cela risquerait de rayer le pare-brise ou d'endommager les balais en caoutchouc.

Désactiver les lave-glaces s'il n'y a plus de liquide de lave-glace. La pompe peut être endommagée.

Le moteur d'essuie-glaces peut s'arrêter temporairement pour éviter une surcharge. Le fonctionnement de l'essuie-glace redevient normal après quelques minutes, une fois le circuit de retour à la normale.

Modèles avec bague de réglage de l'intervalle de balayage

Si le véhicule accélère alors que les essuie-glaces fonctionnent par intermittence, l'intervalle de balayage diminue.

Lorsque le véhicule prend de la vitesse, le fonctionnement des essuie-glaces est identique, qu'ils soient réglés sur l'intervalle le plus court ou sur **LO**.

REMARQUE

Par temps froid, les balais peuvent geler sur le pare-brise. L'utilisation des essuie-glaces dans ces conditions peut les endommager. Utiliser le désembueur pour réchauffer le pare-brise, puis activer les essuie-glaces.

■ Essuie-glaces intermittents automatiques*

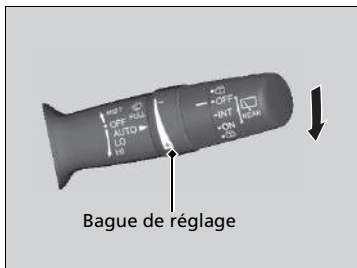

Lorsqu'on abaisse le levier sur **AUTO**, les essuie-glaces effectuent un balayage ou passent en mode automatique.

Les essuie-glaces fonctionnent de façon intermittente, à basse vitesse ou à haute vitesse ou s'arrêtent selon la quantité de pluie détectée par le capteur.

■ Réglage de sensibilité du mode AUTO

Lorsque les essuie-glaces sont réglés sur **AUTO**, il est possible de régler la sensibilité du capteur de pluie (au moyen de la bague de réglage) de sorte que ces derniers fonctionnent conformément aux préférences de l'utilisateur.

Sensibilité du capteur

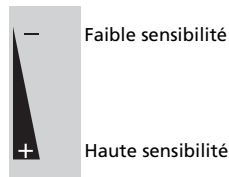

*1 : les modèles équipés du système d'accès sans clé ont un bouton **ENGINE START/STOP** au lieu d'un contacteur d'allumage.

* Non disponible sur tous les modèles

► Essuie-glaces et lave-glaces

Si l'essuie-glace s'arrête en raison d'un obstacle, comme l'accumulation de neige, arrêter le véhicule dans un lieu sûr. Tourner la commande d'essuie-glace sur **OFF** et le contacteur d'allumage sur ACCESSOIRES [1] ou ANTIVOL [0]*1, puis retirer l'obstacle.

► Essuie-glaces intermittents automatiques*

Le capteur de pluie est à l'emplacement indiqué ci-dessous.

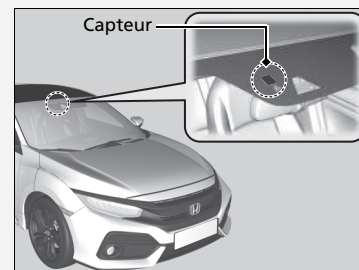

REMARQUE

Le mode **AUTO** doit toujours être mis sur **OFF** avant les situations suivantes, pour éviter d'endommager sérieusement le système d'essuie-glace :

- Nettoyage du pare-brise
- Conduite dans une station de lavage de voitures
- Absence de pluie

Essuie-glace/lave-glace arrière *

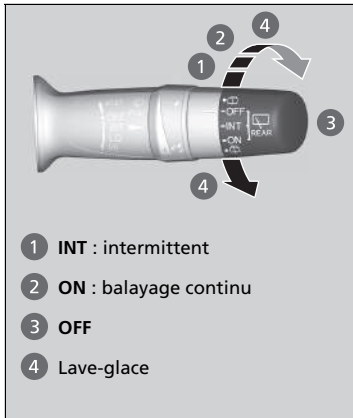

L'essuie-glace et le lave-glace arrière peuvent être utilisés lorsque le contacteur d'allumage est sur MARCHE *1.

■ Commande d'essuie-glace (OFF, INT, ON)

Modifier le réglage du commutateur d'essuie-glaces en fonction de l'intensité de la pluie.

■ Lave-glace

Pulvérise lorsque le commutateur est placé dans cette position.

Maintenir le commutateur pour activer l'essuie-glace et pulvériser le liquide lave-glace. Une fois le commutateur relâché, le fonctionnement s'interrompt après quelques balayages.

■ Fonctionnement en marche arrière

Lorsque la transmission est positionnée sur **R** alors que les essuie-glaces avant sont activés, l'essuie-glace arrière est automatiquement activé comme suit, même si sa commande n'est pas actionnée.

Fonctionnement de l'essuie-glace avant	Fonctionnement de l'essuie-glace arrière
Intermittent	Intermittent
Balayage à petite vitesse	
Balayage à grande vitesse	Continue

*1 : les modèles équipés du système d'accès sans clé ont un bouton **ENGINE START/STOP** au lieu d'un contacteur d'allumage.

* Non disponible sur tous les modèles

■ Lave-phares*

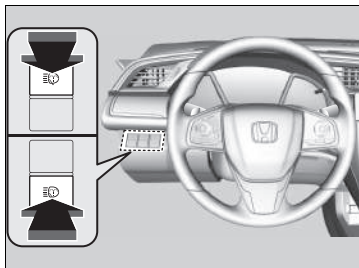

Allumer les phares et appuyer sur la touche des lave-phares pour les actionner.

Les lave-phares fonctionnent aussi lors de la première utilisation des lave-glaces de pare-brise après avoir mis le contacteur d'allumage sur MARCHE ^{*1}.

▣ Lave-phares*

Les lave-phares utilisent le même réservoir de liquide que les lave-glaces de pare-brise.

*1 : les modèles équipés du système d'accès sans clé ont un bouton **ENGINE START/STOP** au lieu d'un contacteur d'allumage.

* Non disponible sur tous les modèles

Commande d'intensité lumineuse

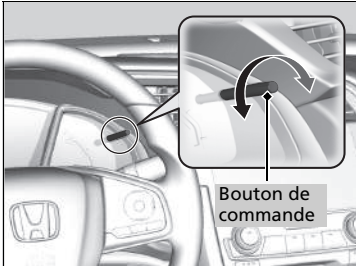

Lorsque les feux de position sont allumés et que le contacteur d'allumage est en position MARCHÉ *, il est possible d'utiliser le bouton de commande d'intensité lumineuse pour régler la luminosité du tableau de bord.

Augmenter l'intensité lumineuse : tourner le bouton vers la droite.

Diminuer l'intensité lumineuse : tourner le bouton vers la gauche.

Quelques secondes après avoir réglé la luminosité, l'écran précédent réapparaît.

■ Indicateur de niveau d'intensité lumineuse

Le niveau d'intensité lumineuse s'affiche à l'écran pendant le réglage.

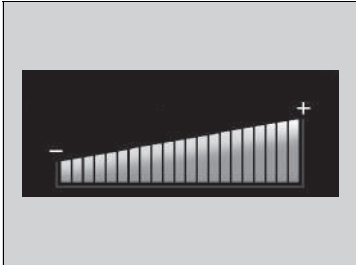

☒ Commande d'intensité lumineuse

Par défaut, le tableau de bord passe en mode nocturne dès que les phares s'activent automatiquement. La temporisation de l'activation du mode nocturne peut être retardée lorsque la commande des phares est sur **AUTO**.

➤ **Fonctions personnalisées*** P. 156, 366

L'éclairage du tableau de bord varie selon que l'éclairage extérieur est allumé ou éteint. L'éclairage du tableau de bord baisse d'intensité pour réduire l'éblouissement quand l'éclairage extérieur est allumé.

Lorsqu'il fait clair dehors et que la synchronisation des phares avec l'essuie-glace est activée, l'intensité lumineuse du tableau de bord ne change pas.

Pour annuler la réduction de la luminosité du tableau de bord lorsque les feux extérieurs sont allumés, tourner le bouton vers la droite jusqu'à ce que la luminosité d'affichage devienne maximale.

Il est possible de définir un réglage différent de l'intensité lumineuse selon que les feux extérieurs sont allumés ou éteints.

*1 : les modèles équipés du système d'accès sans clé ont un bouton **ENGINE START/STOP** au lieu d'un contacteur d'allumage.

* Non disponible sur tous les modèles

Touche Désembueur arrière/Rétroviseur chauffant*

Appuyer sur la touche du désembueur arrière et du rétroviseur chauffant pour désembuer la vitre arrière et les rétroviseurs lorsque le contacteur d'allumage est sur MARCHE **II***1.

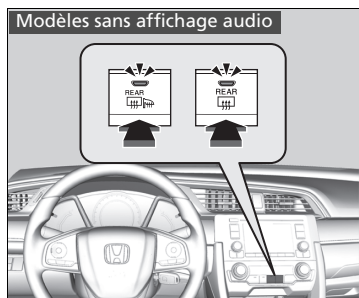

Le désembueur arrière et les rétroviseurs extérieurs chauffants se désactivent automatiquement au bout de 10 à 30 minutes en fonction de la température extérieure.

Toutefois, si la température extérieure est inférieure ou égale à 0 °C, ils ne se désactivent pas automatiquement.

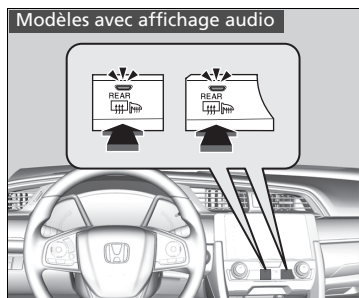

►► Touche Désembueur arrière/Rétroviseur chauffant*

Ce système consomme beaucoup d'énergie. Il faut donc le désactiver une fois la vitre désembuée. De même, il ne faut pas utiliser le système pendant une durée prolongée pendant que le moteur tourne au ralenti. Cela peut affaiblir la batterie et rendre le démarrage du moteur difficile.

Lorsque le contacteur d'allumage est placé sur MARCHE **II***1 et que la température extérieure est inférieure à 5 °C, le rétroviseur chauffant peut s'activer automatiquement pendant 10 minutes.

*1 : les modèles équipés du système d'accès sans clé ont un bouton **ENGINE START/STOP** au lieu d'un contacteur d'allumage.

* Non disponible sur tous les modèles

Réglage du volant de direction

La hauteur du volant de direction et la distance le séparant du corps peuvent être réglées de façon à permettre au conducteur de tenir le volant de direction d'une façon appropriée pour la conduite.

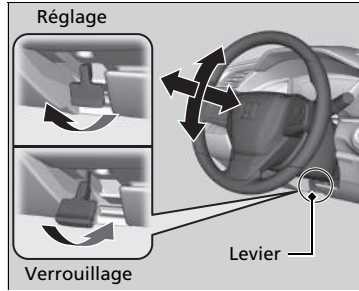

1. Tirer le levier de réglage du volant de direction vers le haut.
 - Le levier de réglage du volant de direction est placé sous la colonne de direction.
2. Déplacer le volant de direction vers le haut ou vers le bas, vers l'avant ou vers l'arrière.
 - S'assurer que les jauges et témoins du tableau de bord sont bien visibles.
3. Abaisser le levier de réglage du volant de direction pour verrouiller le volant en position.
 - Après le réglage de la position, vérifier si le volant de direction est bien verrouillé dans la position correcte en essayant de le déplacer vers le haut, vers le bas, vers l'avant ou vers l'arrière.

► Réglage du volant de direction

⚠ ATTENTION

Le réglage de la position du volant de direction pendant la conduite peut provoquer une perte de contrôle du véhicule et un accident pouvant occasionner de graves blessures.

Régler le volant de direction uniquement lorsque le véhicule est à l'arrêt.

Rétroviseur

Régler l'angle du rétroviseur lorsqu'on est assis dans la position de conduite correcte.

Rétroviseur avec positions jour et nuit*

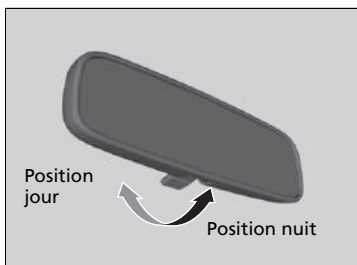

Basculer la languette pour changer de position. La position nuit réduit l'éblouissement causé par les phares des autres véhicules en conduite nocturne.

Rétroviseur électrochrome automatique*

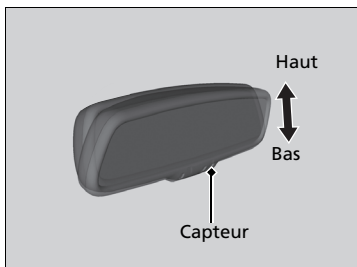

Lors de la conduite de nuit, le rétroviseur intérieur électrochrome automatique réduit l'éblouissement causé par les phares du véhicule se trouvant derrière en fonction des données envoyées par le capteur du rétroviseur. Cette fonction est toujours active.

⌘ Réglage des rétroviseurs

Veiller à ce que les rétroviseurs intérieur et extérieurs soient propres et réglés de façon à procurer la meilleure visibilité.

Régler les rétroviseurs avant de prendre la route.

➤ **Sièges avant** P. 221

⌘ Rétroviseur électrochrome automatique*

La fonction de variation d'intensité lumineuse automatique s'annule lorsque la transmission est en position **R**.

Rétroviseurs extérieurs électriques

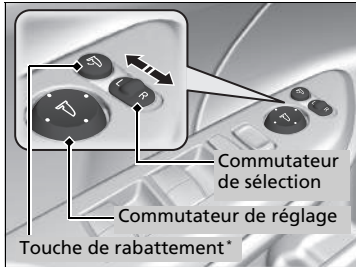

Il est possible de régler les rétroviseurs lorsque le contacteur d'allumage est sur MARCHE **II***1.

■ Réglage de la position des rétroviseurs

Commutateur de sélection L/R : sélectionner le rétroviseur gauche ou droit. Après avoir réglé le rétroviseur, ramener le sélecteur en position centrale.

■ Commutateur de réglage de position de rétroviseur

: appuyer sur la gauche, la droite, le haut ou le bas du commutateur pour régler le rétroviseur.

■ Rétroviseurs rabattables*

Appuyer sur la touche de rabattement pour rabattre ou déployer les rétroviseurs extérieurs.

*1 : les modèles équipés du système d'accès sans clé ont un bouton **ENGINE START/STOP** au lieu d'un contacteur d'allumage.

* Non disponible sur tous les modèles

■ Fonction de rabatement automatique des rétroviseurs *

■ Rabattement des rétroviseurs

Appuyer sur la touche de verrouillage de la télécommande ou appuyer deux fois en moins de 10 secondes sur la touche de verrouillage* située sur la porte avant ou sur le hayon et la maintenir enfoncée.

- La touche peut être relâchée lorsque les rétroviseurs commencent à se rabattre automatiquement.

■ Déploiement des rétroviseurs

Déverrouiller la porte conducteur à l'aide de la télécommande ou du système d'accès sans clé*. Ouvrir la porte conducteur.

- Les rétroviseurs commencent à se déployer automatiquement.

⊗ Fonction de rabatement automatique des rétroviseurs *

Le rabatement automatique des rétroviseurs ne peut pas être désactivé si ces derniers ont été rabattus à l'aide de la touche de rabatement.

Les rétroviseurs ne se replient pas automatiquement lors du verrouillage de l'intérieur du véhicule avec la languette de blocage ou l'interrupteur de verrouillage centralisé.

Sièges avant

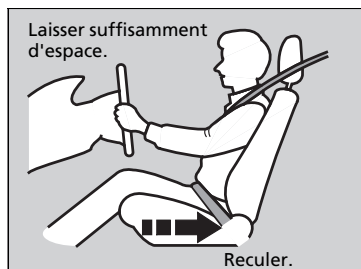

Régler le siège conducteur aussi loin que possible tout en gardant un contrôle total du véhicule. Le conducteur doit pouvoir s'asseoir en position droite au fond du siège, enfoncer les pédales sans avoir à se pencher en avant et tenir confortablement le volant. Le siège passager avant doit être réglé de la même façon, pour qu'il soit aussi éloigné que possible de l'airbag frontal logé dans la planche de bord.

☒ Réglage des sièges

⚠ ATTENTION

Ne pas s'asseoir trop près d'un airbag frontal car son déploiement pourrait causer des blessures graves, voire mortelles.

Toujours s'asseoir aussi loin que possible des coussins gonflables frontaux tout en gardant le contrôle du véhicule.

En plus du siège, il est possible de régler le volant de direction, vers le haut ou le bas, l'avant ou l'arrière. Laisser au moins 25 cm entre le centre du volant de direction et le thorax.

Toujours régler les sièges avant de conduire.

■ Réglage de la position des sièges

■ Réglage manuel des sièges avant

Réglage de la hauteur

(Côté conducteur uniquement)

Tirer le levier vers le haut ou le pousser vers le bas pour relever ou abaisser le siège.

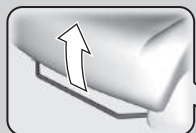

Réglage de position horizontale

Relever la barre pour déplacer le siège, puis la relâcher.

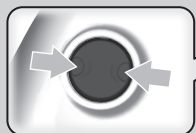

Réglage du support lombaire*

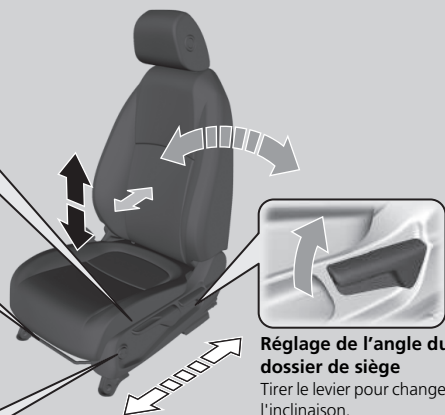

Siège conducteur représenté.

Réglage de l'angle du dossier de siège

Tirer le levier pour changer l'inclinaison.

▣ Réglage manuel des sièges avant

Une fois un siège correctement réglé, essayer de le déplacer en avant et en arrière pour s'assurer qu'il est bloqué en position.

Réglage des dossiers de siège

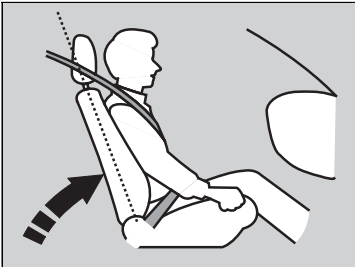

Régler le dossier du siège conducteur à une position confortable et bien droite, tout en laissant suffisamment d'espace entre le thorax et le couvre-moyeu du volant de direction.

Le passager avant doit également régler son dossier de siège sur une position confortable et bien droite.

L'inclinaison d'un dossier de siège de telle sorte que la ceinture diagonale ne repose plus sur le thorax de l'occupant réduit la capacité de protection de la ceinture. Cette situation augmente également le risque de glisser sous la ceinture en cas de collision et de subir de graves blessures. Plus le siège est incliné, plus le risque de blessure est important.

⌘ Réglage des dossiers de siège

⚠ ATTENTION

Une inclinaison trop importante du dossier de siège peut entraîner des blessures graves, voire la mort, en cas de collision.

Régler le dossier de siège en position droite et s'asseoir bien en arrière sur le siège.

Ne pas placer de coussin ou autre objet entre le dos et le dossier de siège.

Cela pourrait empêcher le bon fonctionnement de la ceinture de sécurité ou de l'airbag.

S'il semble difficile de garder une distance suffisante par rapport au volant de direction tout en permettant la manipulation des commandes, l'utilisation potentielle d'un type d'équipement adaptatif est recommandée.

Appuie-têtes

Le véhicule est équipé d'un appuie-tête pour chaque place assise.

Réglage de la position des appuie-têtes avant

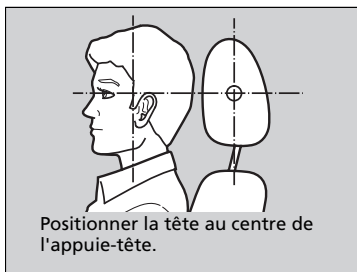

Les appuie-têtes avant sont très efficaces pour protéger contre le coup du lapin et autres blessures dues à une collision arrière lorsque le centre de l'arrière de la tête du passager repose contre le centre de l'appuie-tête. Le haut des oreilles de l'occupant doit être au même niveau que la hauteur du centre de l'appuie-tête.

Appuie-têtes

⚠ ATTENTION

Le positionnement incorrect des appuie-têtes réduit leur efficacité et augmente le risque de blessures graves en cas de collision.

Veiller à ce que les appuie-têtes soient bien en place et correctement positionnés avant la conduite.

Pour qu'un appuie-tête fonctionne correctement :

- Ne pas accrocher d'objets sur les appuie-têtes ou sur les tiges des appuie-têtes.
- Ne pas placer d'objet entre un occupant et le dossier de siège.
- Poser chaque appuie-tête à l'emplacement qui lui correspond.

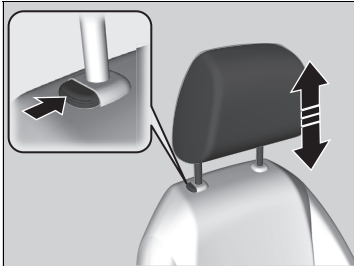

Pour remonter l'appuie-tête :

Le tirer vers le haut.

Pour abaisser l'appuie-tête :

Le pousser vers le bas tout en appuyant sur le bouton de déverrouillage.

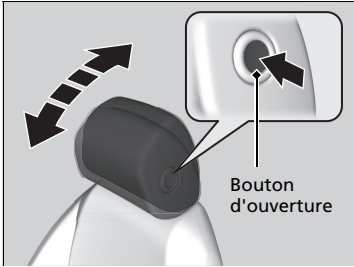

Pour incliner l'appuie-tête vers l'avant :

Pousser l'arrière de l'appuie-tête vers l'avant.

Pour incliner l'appuie-tête vers l'arrière :

Le pousser vers l'arrière tout en appuyant sur le bouton d'ouverture situé sur le côté de l'appuie-tête.

■ Changement de position d'un appuie-tête de siège arrière latéral

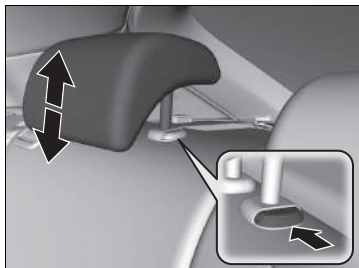

Un passager assis à l'arrière sur l'une des places latérales doit régler la hauteur de son appuie-tête avant le démarrage du véhicule.

Pour remonter l'appuie-tête :

Le tirer vers le haut.

Pour abaisser l'appuie-tête :

Le pousser vers le bas tout en appuyant sur le bouton de déverrouillage.

⌘ Changement de position d'un appuie-tête de siège arrière latéral

Lorsqu'un passager utilise l'appuie-tête d'un siège arrière latéral, l'appuie-tête doit être relevé au maximum. Ne pas l'utiliser en position abaissée.



⌘ Dépose et repose de l'appuie-tête de siège latéral avant et arrière

■ Dépose et repose de l'appuie-tête de siège latéral avant et arrière

Les appuie-têtes de siège latéral avant et arrière peuvent être déposés à des fins de nettoyage ou de réparation.

Pour déposer un appuie-tête :

Remonter l'appuie-tête au maximum. Puis appuyer sur le bouton de verrouillage et retirer l'appuie-tête.

Pour réinstaller un appuie-tête :

Réintroduire les tiges, puis régler l'appuie-tête à la hauteur correcte tout en appuyant sur le bouton de déverrouillage. Tirer sur l'appuie-tête pour confirmer qu'il est bien bloqué en place.

⚠ ATTENTION

Les occupants risquent de graves blessures en cas de collision si les appuie-têtes ne sont pas déposés ou s'ils sont mal déposés.

Toujours remettre les appuie-têtes en place avant de prendre la route.

Maintenir une position assise correcte

Une fois les sièges et les appuie-têtes réglés et les ceintures de sécurité bouclées, il est très important que tous les occupants restent assis dans une position droite, bien calés sur leur siège, les pieds reposant sur le sol, jusqu'à ce que le véhicule soit stationné dans un endroit sûr et que le moteur soit coupé.

Une position assise incorrecte peut augmenter le risque de blessures lors d'une collision. Par exemple, si un occupant adopte une position avachie, s'allonge, se tourne sur le côté, s'assoit trop en avant, se penche en avant ou sur le côté ou cale un ou les deux pieds en les surélevant, le risque de blessure en cas de collision augmente de façon importante.

En outre, un occupant mal assis sur le siège avant peut être gravement ou fatalement blessé lors d'une collision en heurtant des pièces de l'habitacle ou en étant percuté par un airbag frontal en cours de déploiement.

▶▶ Maintenir une position assise correcte

ATTENTION

Une position assise incorrecte peut entraîner des blessures graves, voire la mort, en cas de collision.

Toujours s'asseoir en position droite, bien en arrière sur le siège, les pieds reposant sur le plancher.

Sièges arrière

■ Comment rabattre les sièges arrière

Rabattre séparément les assises droite et gauche des sièges arrière pour libérer de la place pour les bagages.

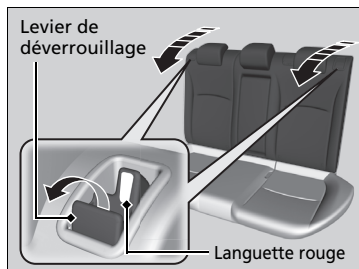

1. Régler les appuie-têtes au plus bas.
2. Tirer le levier de déverrouillage et rabattre le dossier de siège.

☒ Comment rabattre les sièges arrière

Il est possible de rabattre le(s) dossier(s) de siège arrière pour loger des objets volumineux dans le compartiment à bagages.

Pour verrouiller un dossier de siège en position droite, le pousser vers l'arrière jusqu'à ce qu'il se bloque, afin que les languettes rouges du levier de déverrouillage s'abaissent. Pour ramener le dossier de siège dans sa position d'origine, le pousser fermement vers l'arrière.

Veiller à ce que tous les objets présents dans le compartiment à bagages ou s'étendant jusqu'aux sièges arrière soient bien fixés. Les objets non fixés peuvent être projetés vers l'avant en cas de freinage brutal.

Les sièges avant doivent être suffisamment avancés pour éviter tout contact avec les sièges arrière lorsqu'ils se rabattent.

Accoudoir

■ Utilisation de l'accoudoir de siège avant

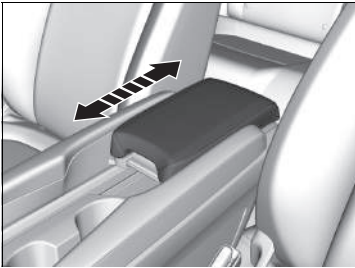

Le couvercle de console peut faire office d'accoudoir.

Réglage :

Faire glisser l'accoudoir à la position voulue.

■ Utilisation de l'accoudoir de siège arrière*

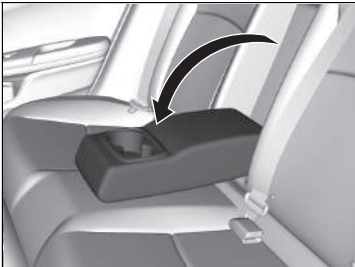

Abaisser l'accoudoir placé dans le dossier de siège central.

* Non disponible sur tous les modèles

Eclairage intérieur

Commutateurs d'éclairage intérieur

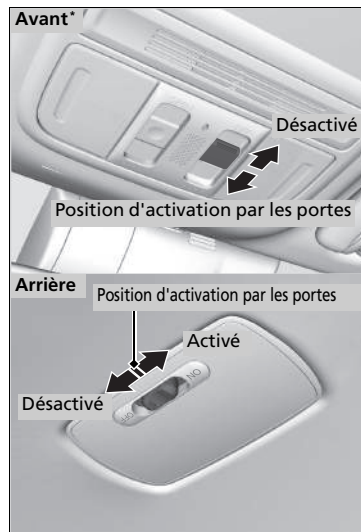

■ ON

L'éclairage intérieur s'allume, que les portes soient ouvertes ou fermées.

■ Position d'activation par la porte

L'éclairage intérieur s'allume dans les conditions suivantes :

- Lorsqu'une des portes est ouverte.
- Lorsque la porte conducteur est déverrouillée.

Modèles sans système d'accès sans clé

- Lorsque la clé est retirée du contacteur d'allumage.

Modèles avec système d'accès sans clé

- Lorsque le mode d'alimentation est réglé sur MOTEUR COUPE (ANTIVOL).

■ OFF

L'éclairage intérieur reste éteint, que les portes soient ouvertes ou fermées.

» Commutateurs d'éclairage intérieur

Dans la position d'activation par les portes, l'éclairage intérieur s'assombrit et s'éteint au bout de 30 secondes après la fermeture des portes.

L'éclairage s'éteint au bout d'environ 30 secondes dans les conditions suivantes :

- Lorsque la porte conducteur est déverrouillée sans être ouverte.

Modèles sans système d'accès sans clé

- Lorsque la clé est retirée du contacteur d'allumage sans ouvrir une porte.

Modèles avec système d'accès sans clé

- Lorsque le mode d'alimentation est défini sur MOTEUR COUPE (ANTIVOL), mais qu'aucune porte n'est ouverte.

Le temps d'obscurcissement de l'éclairage intérieur peut être modifié.

» Fonctions personnalisées* P. 156, 366

L'éclairage intérieur s'éteint immédiatement dans les conditions suivantes :

- Lorsque la porte conducteur est verrouillée.

Modèles sans système d'accès sans clé

- Lorsque la porte conducteur est fermée et que la clé est dans le contacteur d'allumage.
- Lorsque le contacteur d'allumage est placé sur ON II.

Modèles avec système d'accès sans clé

- Lorsque vous fermez la porte conducteur en mode ACCESSOIRE.
- Apparaît lorsque le mode d'alimentation est réglé sur MARCHE.

Lecteurs de carte

Modèles sans éclairage ambiant

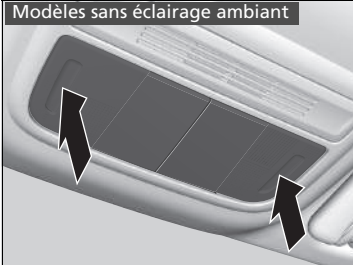

Modèles avec éclairage ambiant

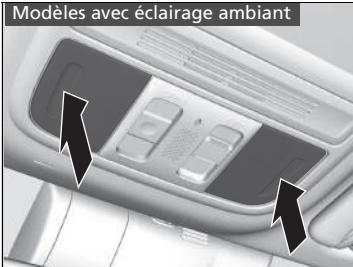

Les lecteurs de carte peuvent être activés et désactivés en appuyant sur le verre.

☒ Commutateurs d'éclairage intérieur

Pour éviter d'épuiser la batterie, ne pas laisser l'éclairage intérieur allumé pendant une longue période lorsque le moteur est coupé.

Si l'une des portes reste ouverte en mode MOTEUR COUPE (ANTIVOL) ou sans clé dans le contacteur d'allumage, l'éclairage intérieur s'éteint au bout de 15 minutes.

☒ Lecteurs de carte

Lorsque le commutateur d'éclairage intérieur avant* est sur la position d'activation par la porte et qu'une porte est ouverte, le lecteur de cartes ne s'éteint pas lorsque l'on appuie sur le verre.

* Non disponible sur tous les modèles

Équipement de confort intérieur

■ Boîte à gants

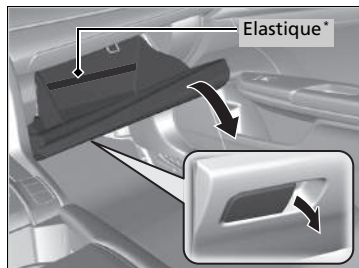

Tirer sur la poignée pour ouvrir la boîte à gants.

▣ Boîte à gants

⚠ ATTENTION

Une boîte à gants ouverte peut causer des blessures graves au passager avant en cas de collision, même si le passager utilise sa ceinture de sécurité.

Toujours maintenir la boîte à gants fermée pendant la marche.

■ Compartiment de console

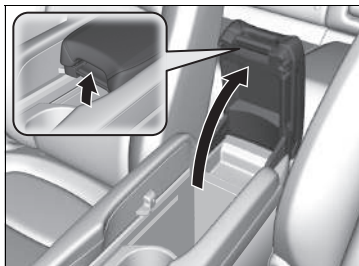

Ce véhicule est équipé d'une console centrale multifonctions. Elle comprend un compartiment de rangement et un accoudoir.

Faire glisser l'accoudoir en position arrière maximale. Tirer sur la poignée pour ouvrir le compartiment de console.

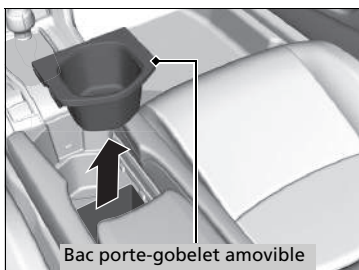

Bac porte-gobelet amovible

Type à conduite à droite

Il est possible de créer plus d'espace de rangement en retirant le bac porte-gobelet amovible.

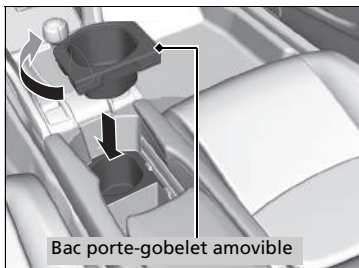

Bac porte-gobelet amovible

Pour tirer meilleur parti de la boîte de console :

1. Relever le bac porte-gobelet amovible et le retourner.
2. Mettre le bac porte-gobelet amovible sur le porte-gobelet situé à l'avant.

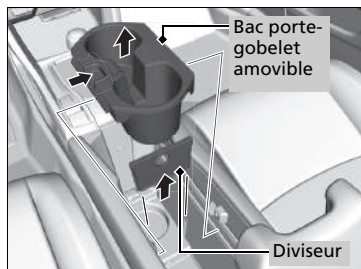

Type à conduite à gauche

Il est possible de créer plus d'espace de rangement en retirant le bac porte-gobelet amovible et le diviseur.

Porte-gobelets

Type à conduite à droite

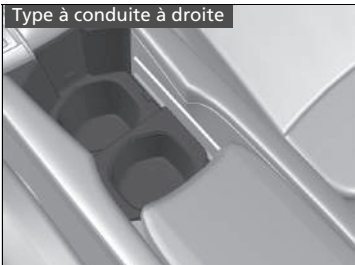

Type à conduite à gauche

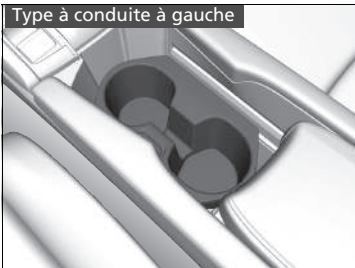

■ Porte-gobelets de siège avant

Situés sur la console entre les sièges avant.

- Déplacer l'accoudoir vers l'arrière pour pouvoir utiliser les porte-gobelets.

Type à conduite à gauche

Pour placer un petit récipient : déplacer le bac porte-gobelet amovible vers l'avant.

Pour placer un grand récipient : déplacer le bac porte-gobelet amovible vers l'arrière.

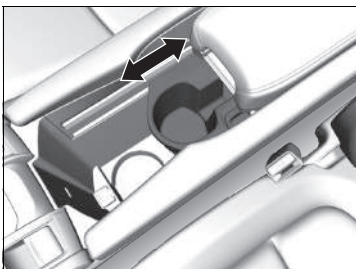

» Porte-gobelets

REMARQUE

Du liquide renversé peut endommager les revêtements de siège, la moquette et les composants électriques de l'habitacle.

Procéder avec précaution lors de l'utilisation des porte-gobelets. Les liquides chauds peuvent brûler.

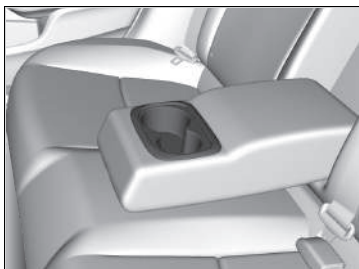

■ **Porte-gobelets de sièges arrière***

Replier l'accoudoir pour pouvoir utiliser les porte-gobelets de sièges arrière.

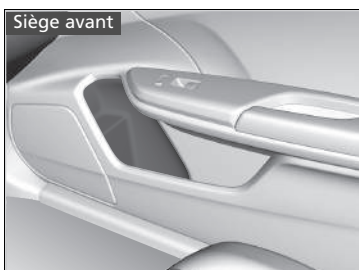

Siège avant

■ **Porte-gobelets de porte**

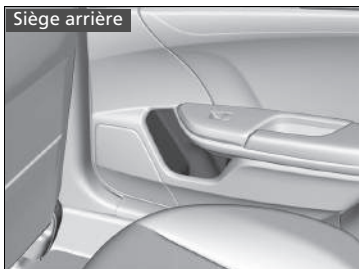

Siège arrière

Prise d'alimentation des accessoires

La prise d'alimentation des accessoires peut être utilisée lorsque le contacteur d'allumage est en position ACCESSOIRES **I** ou MARCHE **II***1.

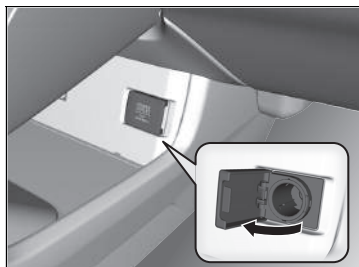

Prise d'alimentation des accessoires (panneau de commande)

Ouvrir le couvercle pour y accéder.

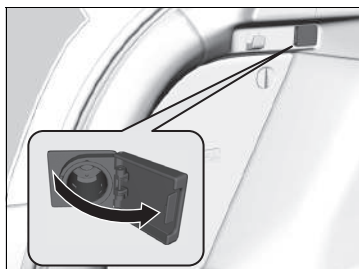

Prise d'alimentation des accessoires (compartiment à bagages)*

Ouvrir le couvercle pour y accéder.

Prise d'alimentation des accessoires

REMARQUE

Ne pas insérer d'élément d'allume-cigares de type automobile. Risque de surchauffe de la prise.

La prise d'alimentation des accessoires est conçue pour fournir une alimentation électrique de 12 Vcc pour les accessoires CC dont la consommation nominale est égale ou inférieure à 180 W (15 A).

Pour éviter de décharger la batterie, n'utiliser la prise que lorsque le moteur tourne.

*1 : les modèles équipés du système d'accès sans clé ont un bouton **ENGINE START/STOP** au lieu d'un contacteur d'allumage.

* Non disponible sur tous les modèles

■ Chargeur sans fil*

Pour utiliser le chargeur sans fil, le mode d'alimentation doit être sur ACCESSOIRES ou MARCHE.

Pour charger un appareil compatible sur la zone indiquée par le repère , procéder comme suit :

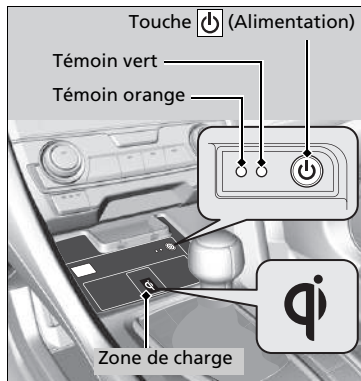

1. Pour activer et désactiver le système, appuyer sur la touche  (Alimentation) et la maintenir enfoncée.
 - Lorsque le système s'active, le témoin vert s'allume.
2. Placer l'appareil à charger sur la zone de charge.
 - Le système démarre automatiquement la charge de l'appareil et le témoin orange s'allume.
 - S'assurer que l'appareil est compatible avec le système et placé côté charge au centre de la zone de charge.
3. Lorsque la charge est terminée, le voyant vert s'allume.
 - Selon les appareils, le témoin orange reste allumé.

⊠ Chargeur sans fil*

⚠ ATTENTION

Les objets métalliques posés entre la plaque de charge et l'appareil à charger peuvent devenir très chauds et causer des brûlures.

- Toujours retirer les corps étrangers de la plaque de charge avant de charger l'appareil.
- S'assurer que la surface est exempte de poussière et autres débris avant la charge.
- Ne pas renverser de liquides (de l'eau, des boissons, etc.) sur le chargeur et l'appareil.
- Ne pas utiliser d'huile, de graisse, d'alcool, de benzine ou de diluant pour nettoyer la plaque de charge.
- Ne pas couvrir le système avec des serviettes, des vêtements ou autres pendant la charge.
- Éviter de pulvériser des aérosols risquant d'entrer en contact avec la surface de la plaque de charge.

Ce système consomme une grande quantité d'énergie. Il ne faut pas utiliser le système pendant une durée prolongée lorsque le moteur ne tourne pas. Cela peut affaiblir la batterie et rendre le démarrage du moteur difficile.

Lors de l'utilisation du chargeur sans fil, vérifier le manuel d'utilisateur fourni avec l'appareil compatible à charger.

■ **Lorsque la charge ne démarre pas**

Appliquer l'une des solutions indiquées dans le tableau suivant.

Témoïn		Cause	Solution
Vert et orange	Clignotent en même temps	Présence d'obstacle(s) entre la zone de charge et l'appareil.	Retirer tout obstacle.
		L'appareil n'est pas dans la zone de charge.	Déplacer l'appareil au centre de la zone de charge sur le symbole  .
Orange	Clignotement	Le chargeur sans fil est défectueux.	Contactez un concessionnaire pour effectuer les réparations.

☒ Chargeur sans fil *

REMARQUE

Ne placer aucun support d'enregistrement magnétique ni machine de précision dans la zone de charge pendant la charge. Les données de vos cartes, telles que cartes de crédit, peuvent être corrompues en raison de l'effet électromagnétique. Certaines machines de précision, telles que les montres, peuvent également se dérégler.

Les marques « Qi » et  sont des marques déposées détenues par le Wireless Power Consortium (WPC).

Dans les cas suivants, la charge pourrait s'arrêter ou ne pas démarrer :

- L'appareil est déjà complètement chargé.
- L'appareil surchauffe pendant la charge.
- Cette zone émet des ondes ou des bruits électromagnétiques puissants, tels qu'un émetteur de télévision, une centrale électrique ou une station-service.

L'appareil pourrait ne pas se charger si la taille ou la forme de son côté rechargeable n'est pas adapté à une utilisation avec la zone de charge.

Tous les appareils ne sont pas compatibles avec le système.

Pendant la charge, il est normal que la zone de charge et l'appareil chauffent.

☒ Chargeur sans fil*

La recharge pourrait être brièvement interrompue si :

- Toutes les portes et le hayon sont fermés et ce, pour éviter toute interférence avec le bon fonctionnement du système d'accès sans clé.
- La position de l'appareil a été modifiée.

Ne pas charger plus d'un appareil à la fois sur une zone de charge.

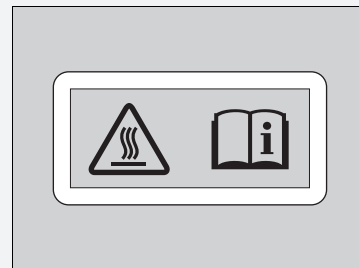

Risque de brûlures :

Les objets métalliques placés entre la plaquette et le dispositif peuvent devenir chauds.

Porte-manteau

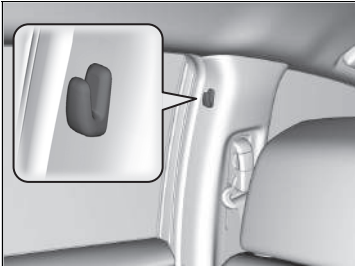

Des crochets porte-manteau sont montés sur les montants de porte gauche et droite.

⌘ Porte-manteau

Le porte-manteau n'est pas conçu pour porter des articles de grande taille ou lourds.

■ Compartiment de rangement sous le plancher*

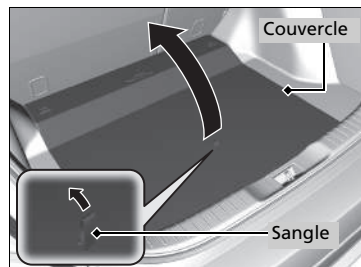

Tirer sur la sangle et ouvrir le couvercle.

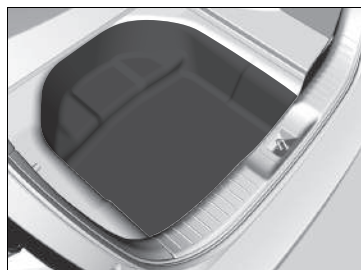

■ Crochet à bagages

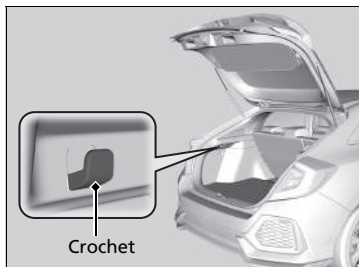

Le crochet à bagages du compartiment à bagages peut être utilisé pour suspendre des objets légers.

■ Ancrage de fixation

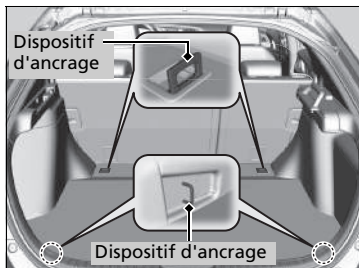

Les ancrages de fixation sur le plancher du compartiment à bagages peuvent être utilisés pour installer un filet de fixation pour les bagages.

» Crochet à bagages

REMARQUE

Ne pas suspendre d'objets de grande taille ou pesant plus de 3 kg au crochet à bagages. La suspension d'objets lourds ou de grande taille peut endommager le crochet.

» Ancrage de fixation

Ne laisser personne accéder aux éléments du compartiment à bagages pendant la conduite. Les objets non fixés peuvent provoquer des blessures en cas de freinage brutal.

■ Cache du compartiment à bagages*

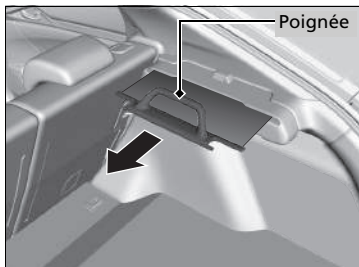

Le cache du compartiment à bagages peut être utilisé pour dissimuler des éléments et les protéger de la lumière directe du soleil.

■ Extension :

Tirer complètement la poignée vers le crochet de l'autre côté et laisser le crochet s'agripper à la poignée.

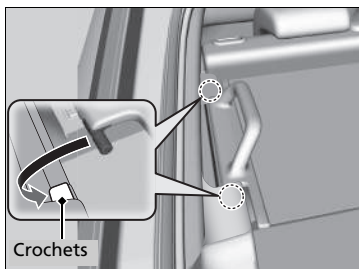

■ Rétractation :

Retirer les tiges des crochets, puis les rabattre jusqu'à rétractation complète.

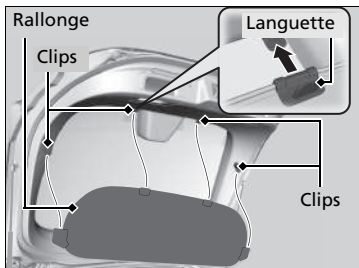

■ Extension du cache du compartiment à bagages

La rallonge est fixée à l'arrière du hayon par quatre clips. Elle élargit la zone protégée par le couvre-bagages lors de la fermeture du hayon. Pour la retirer, détacher la rallonge du hayon. Lors de la réinstallation de la rallonge, s'assurer d'insérer les languettes sur les attaches situées à proximité.

☒ Cache du compartiment à bagages*

Ne pas chercher à accéder aux colis rangés dans le compartiment à bagages pendant la conduite. Cela peut entraîner des blessures en cas de freinage brutal.

Ne pas stocker les articles du compartiment à bagages plus haut que le sommet du siège. Ils risquent de compromettre la visibilité et d'être projetés dans le véhicule en cas d'arrêt brusque.

Pour ne pas endommager le cache du compartiment à bagages :

- Ne pas placer des éléments sur le cache du compartiment à bagages.
- Ne pas placer de charge sur le cache du compartiment à bagages.

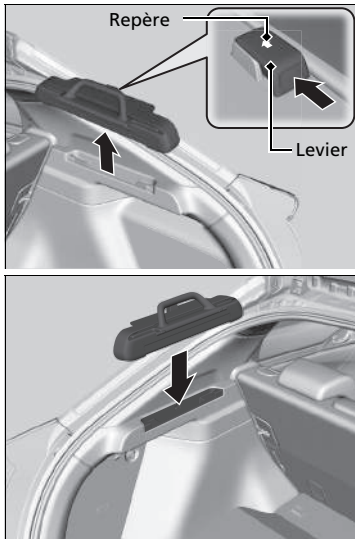

■ **Retrait :**

Pousser le levier dans le sens de la flèche sur le réceptacle et maintenir ainsi sa position avant de soulever le réceptacle pour l'extraire.

Le réceptacle peut être posé de chaque côté du compartiment à bagages.

■ Chauffages de siège avant*



Pour pouvoir utiliser les chauffages de siège, le contacteur d'allumage doit être sur MARCHE *1.

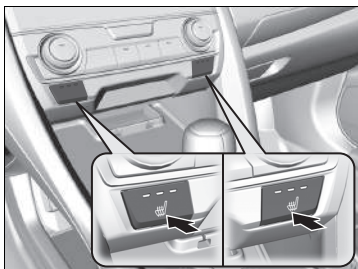

Appuyer sur le bouton du chauffage de siège :
Une fois : réglage HI ou haut (trois témoins allumés)
Deux fois : réglage MID ou intermédiaire (deux témoins allumés)
Trois fois : réglage LO (un témoin allumé)
Quatre fois : réglage OFF ou désactivation (aucun témoin allumé)

☒ Chauffages de siège avant *

⚠ ATTENTION

Des brûlures causées par la chaleur sont possibles lors de l'utilisation des réchauffeurs de sièges.

Les personnes dont la sensibilité aux températures élevées est amoindrie (par exemple les personnes souffrant de diabète, de lésions neurologiques affectant les membres inférieurs ou de paralysie) ou dont la peau est sensible, ne doivent pas utiliser les réchauffeurs de sièges.

Ne pas utiliser les chauffages de siège, même sur la position LO, lorsque le moteur est arrêté. Dans de telles conditions, la batterie peut être affaiblie, rendant le moteur difficile à démarrer.

* 1 : les modèles équipés du système d'accès sans clé ont un bouton **ENGINE START/STOP** au lieu d'un contacteur d'allumage.

* Non disponible sur tous les modèles

■ Chauffages de siège arrière *

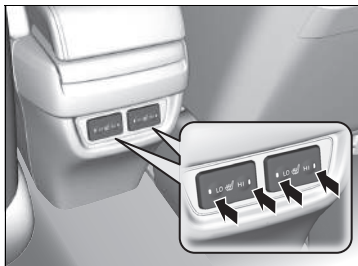

Pour pouvoir utiliser les chauffages de siège, le mode d'alimentation doit être sur MARCHÉ.

Il n'y a pas de chauffage sur le siège arrière central.

Lorsque le réglage est sur **HI**, le réchauffeur passe par des cycles d'activation et de désactivation.

- Le témoin correspondant est allumé pendant que le réchauffeur de siège est activé. Appuyer brièvement sur le contacteur du côté opposé pour désactiver le chauffage. Le témoin s'éteint.

☒ Chauffages de siège arrière *

⚠ ATTENTION

Des brûlures causées par la chaleur sont possibles lors de l'utilisation des réchauffeurs de sièges.

Les personnes dont la sensibilité aux températures élevées est amoindrie (par exemple les personnes souffrant de diabète, de lésions neurologiques affectant les membres inférieurs ou de paralysie) ou dont la peau est sensible, ne doivent pas utiliser les réchauffeurs de sièges.

Ne pas utiliser les réchauffeurs de sièges, même sur la position **LO**, lorsque le moteur est arrêté. Dans de telles conditions, la batterie peut être affaiblie, rendant le moteur difficile à démarrer.

Sur le réglage **LO**, le chauffage fonctionne continuellement et ne s'arrête pas automatiquement.

* Non disponible sur tous les modèles

Utilisation du chauffage automatique

Le système de chauffage automatique maintient la température intérieure sélectionnée. Il choisit aussi le mélange adéquat d'air chauffé ou extérieur pour augmenter ou diminuer la température intérieure jusqu'au niveau choisi.

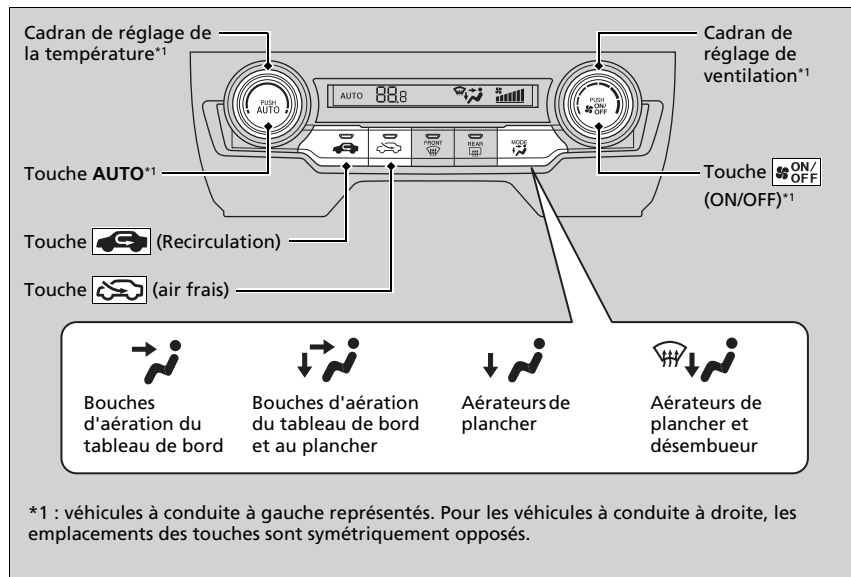

Utiliser le système lorsque le moteur tourne.

1. Appuyer sur le bouton **AUTO**.
2. Régler la température intérieure sur le cadran de réglage de la température.
3. Appuyer sur la touche (ON/OFF) pour annuler.

Utilisation du chauffage automatique

Si une touche est enfoncée pendant l'utilisation du système de chauffage en mode automatique, la fonction de la touche enfoncée devient prioritaire.

Le témoin **AUTO** s'éteint, mais les fonctions non liées à la touche enfoncée restent commandées automatiquement.

Pendant l'arrêt au ralenti, le système de chauffage s'arrête et seul le ventilateur reste actif.

Si l'arrêt du système de chauffage n'est pas souhaité, appuyer sur le bouton d'arrêt automatique au ralenti **OFF** pour annuler l'arrêt au ralenti.

Pour empêcher l'air extérieur froid de pénétrer dans l'habitacle, le ventilateur peut ne pas se mettre en marche immédiatement après l'activation de la touche **AUTO**.

Lorsque la température est réglée sur la limite inférieure ou supérieure, **Bas** ou **Haut** s'affiche.

Pour activer et désactiver le système de chauffage, appuyer sur la touche . Lorsqu'il est activé, le système revient à la dernière sélection.

Lorsqu'il est activé, le mode ECON peut réduire les performances du système de chauffage.

■ Basculement entre les modes recirculation et air frais

Appuyer sur la touche  (recyclage) ou  (air frais) pour changer de mode en fonction des conditions ambiantes.



Mode recyclage d'air (témoin activé) : recycle l'air de l'habitacle dans le système.



Mode air frais (témoin activé) : fait entrer l'air extérieur. En temps normal, le système doit fonctionner en mode air frais.

■ Dégivrage du pare-brise et des vitres

Type conduite à gauche

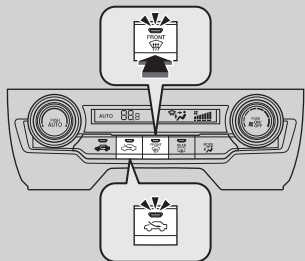

Type conduite à droite

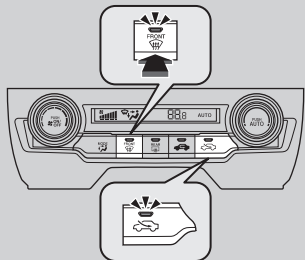

Appuyer sur la touche  (désembueur de pare-brise) pour passer automatiquement au mode air frais.

Pour désactiver la climatisation, appuyer de nouveau sur la touche . Le système rétablit alors les réglages précédents.

►► Dégivrage du pare-brise et des vitres

Par mesure de sécurité, s'assurer que toutes les vitres sont bien dégagées avant de prendre la route.

Ne pas régler la température près des limites supérieure et inférieure.

Lorsque de l'air frais entre en contact avec le pare-brise, de la buée peut recouvrir l'extérieur du pare-brise.

En cas de buée sur les vitres latérales, régler les aérateurs de façon à ce que l'air atteigne les vitres latérales.

Modèles avec boîte de vitesses automatique

Lorsqu'on appuie sur le bouton  pendant l'arrêt automatique au ralenti, le moteur redémarre automatiquement.



Modèles avec boîte de vitesses manuelle

Pour procéder au désembuage lorsque l'arrêt au ralenti automatique est activé, redémarrer le moteur comme suit.

1. Vérifier que le levier sélecteur se trouve en position **N**.
2. Enfoncer complètement la pédale d'embrayage.
3. Appuyer sur le bouton .

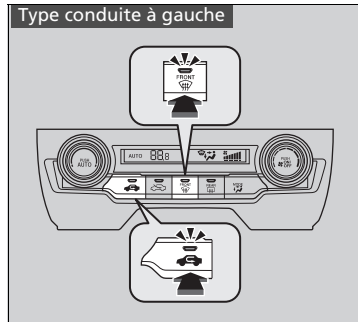
■ Pour dégivrer rapidement les vitres



1. Appuyer sur le bouton 
2. Appuyer sur le bouton 

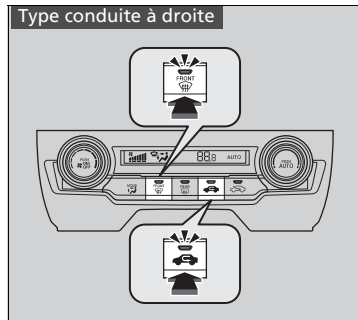

►► Pour dégivrer rapidement les vitres

Après le dégivrage des vitres, passer en mode air frais. Si le système reste en mode de recyclage, l'humidité peut entraîner la formation de buée sur les vitres. La visibilité s'en trouve réduite.

Capteurs de chauffage automatique

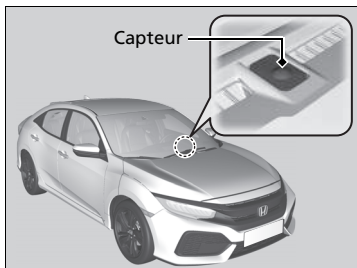

Le système de chauffage automatique est équipé de capteurs. Ne pas couvrir les capteurs ni répandre de liquide dessus.

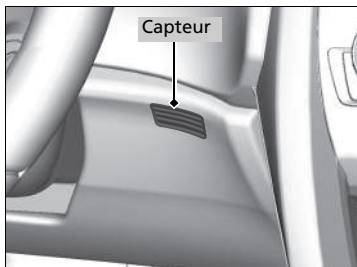

Utilisation de la commande automatique de la climatisation

Le système de commande de climatisation automatique maintient la température intérieure sélectionnée. Le système sélectionne également le bon équilibre entre air chaud et air frais pour augmenter ou diminuer la température de l'habitacle en fonction de vos besoins, aussi vite que possible.

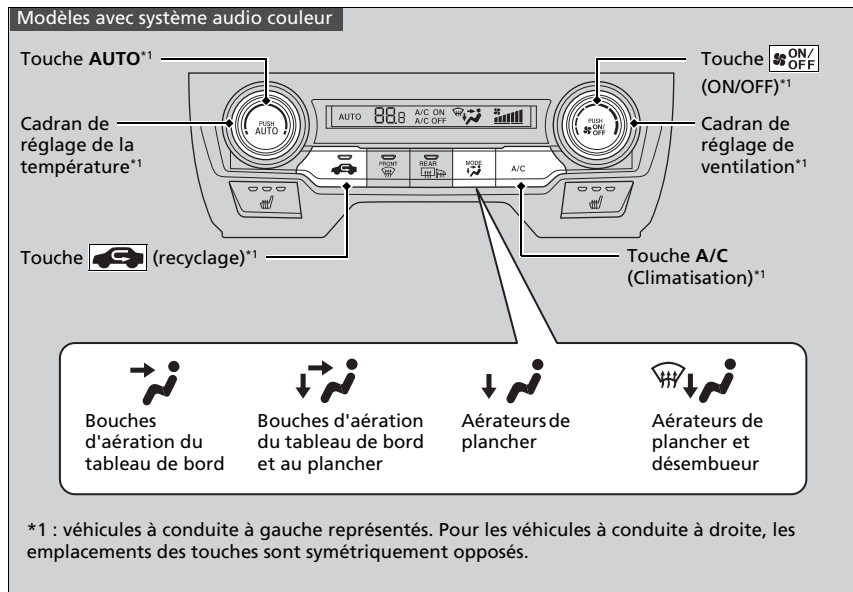

Utiliser le système lorsque le moteur tourne.

1. Appuyer sur la touche **AUTO**.
2. Régler la température intérieure sur le cadran de réglage de la température.
3. Appuyer sur la touche **ON/OFF** (ON/OFF) pour annuler.

* Non disponible sur tous les modèles

suite page suivante

Utilisation de la commande automatique de la climatisation

Si une touche/icône* est enfoncée pendant l'utilisation du système de commande de la climatisation en mode automatique, la fonction de la touche/de l'icône* enfoncée devient prioritaire.

Le témoin **AUTO** s'éteint, mais les fonctions non liées à la touche/à l'icône* enfoncée restent commandées automatiquement.

Pendant l'arrêt au ralenti, la climatisation s'arrête et seul le ventilateur reste actif.

Si l'arrêt de la climatisation n'est pas souhaité, appuyer sur le bouton d'arrêt au ralenti automatique **OFF** pour annuler l'arrêt au ralenti.

Pour empêcher l'air extérieur froid de pénétrer dans l'habitacle, le ventilateur peut ne pas se mettre en marche immédiatement après l'activation de la touche **AUTO**.

Si l'habitacle est très chaud, il est possible de le rafraîchir plus rapidement en ouvrant partiellement les vitres, en plaçant le système sur Auto et en réglant la température sur un niveau bas. Passer du mode air frais au mode recirculation jusqu'à ce que la température ait diminué.

Lorsque la température est réglée sur la limite inférieure ou supérieure, **Bas** ou **Haut** s'affiche.

Modèles avec affichage audio
Modèles sans touche SYNC

Icône A/C (climatisation)

Icône de commande de MODE
 (Bouches d'aération du tableau de bord)

Icône de commande de MODE
 (Bouches d'aération du tableau de bord et au plancher)

Icône de commande du ventilateur

Icône de commande de MODE
 (Bouches d'aération au plancher)

Touche CLIMATE (TEMPERATURE)

Cadran de réglage de la température*¹

Touche AUTO*¹

Touche (Recirculation)

Cadran de réglage de ventilation*¹

Touche ON/OFF (ON/OFF)*¹

Touche (air frais)

*1 : véhicules à conduite à gauche représentés. Pour les véhicules à conduite à droite, les emplacements des touches sont symétriquement opposés.

►► Utilisation de la commande automatique de la climatisation

Pour activer et désactiver le système de commande de la climatisation, appuyer sur la touche . Lorsqu'il est activé, le système revient à la dernière sélection.

Modèles avec affichage audio

Appuyer sur la touche (TEMPERATURE) pour afficher les informations de commande **AC**, **MODE** et ventilation sur l'écran Audio/Informations pour un fonctionnement manuel. Sélectionner l'icône pour activer ou désactiver la commande **A/C** de climatisation, changer le mode de ventilation ou modifier la vitesse du ventilateur.

Tous les modèles

Lorsqu'il est activé, le mode ECON peut réduire les performances du système de commande de la climatisation.

Utiliser le système lorsque le moteur tourne.

1. Appuyer sur le bouton **AUTO**.
2. Régler la température intérieure sur le cadran de réglage de la température.
3. Appuyer sur la touche (ON/OFF) pour annuler.

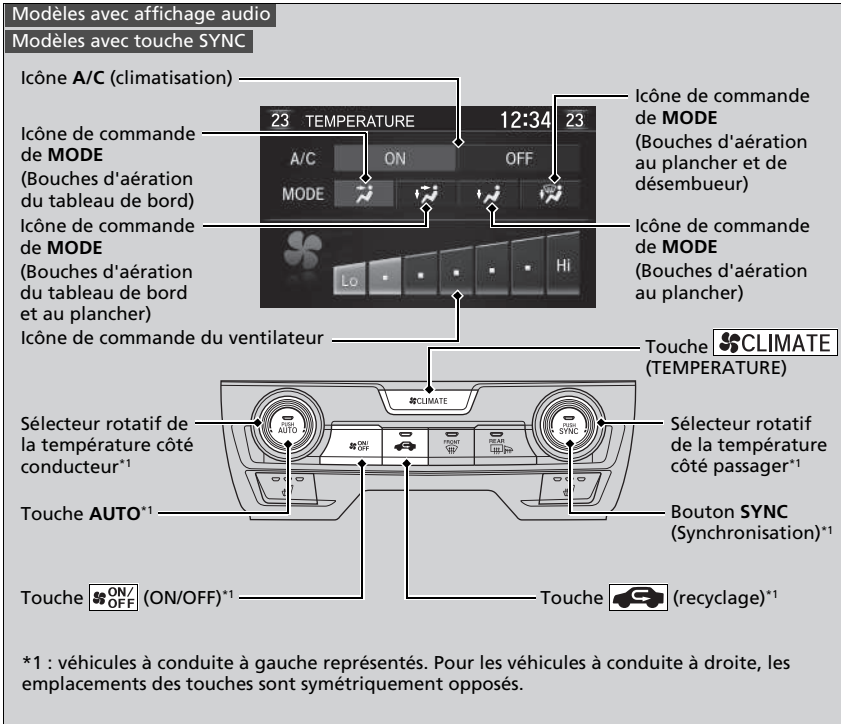

Utiliser le système lorsque le moteur tourne.

1. Appuyer sur le bouton **AUTO**.
2. Régler la température intérieure à l'aide du sélecteur rotatif côté conducteur ou côté passager.
3. Appuyer sur la touche (ON/OFF) pour annuler.

suite page suivante

■ Basculement entre les modes recirculation et air frais



Modèles sans bouton d'air frais

Appuyer sur la touche (recyclage)  et changer le mode en fonction des conditions ambiantes.

Mode recirculation (témoin activé) : recycle l'air de l'habitacle dans le système.

Mode air frais (témoin désactivé) : fait entrer l'air extérieur. En temps normal, le système doit fonctionner en mode air frais.

Modèles avec bouton d'air frais

Appuyer sur la touche  (recyclage) ou  (air frais) pour changer de mode en fonction des conditions ambiantes.

 Mode recyclage d'air (témoin activé) : recycle l'air de l'habitacle dans le système.

 Mode air frais (témoin activé) : fait entrer l'air extérieur. En temps normal, le système doit fonctionner en mode air frais.

Dégivrage du pare-brise et des vitres

Type conduite à gauche

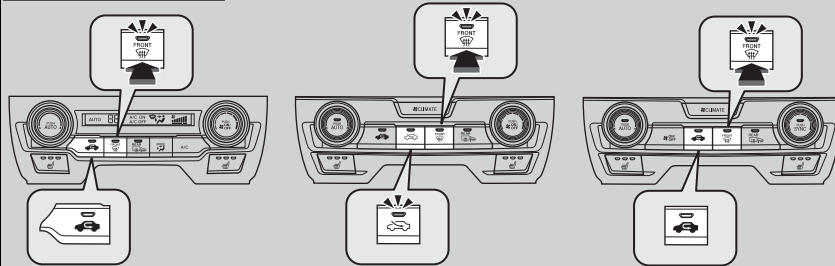

Type conduite à droite

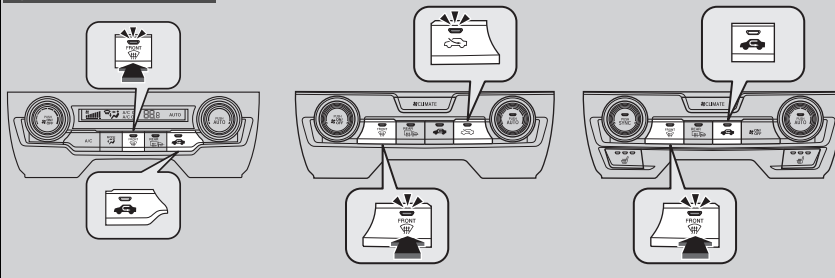

Une pression sur la touche (désembueur de pare-brise)  active le système de climatisation et fait passer automatiquement le système en mode air frais.

Pour désactiver la climatisation, appuyer de nouveau sur la touche . Le système rétablit alors les réglages précédents.

►► Dégivrage du pare-brise et des vitres

Par mesure de sécurité, s'assurer que toutes les vitres sont bien dégagées avant de prendre la route.

Ne pas régler la température près des limites supérieure et inférieure.

Lorsque de l'air frais entre en contact avec le pare-brise, de la buée peut recouvrir l'extérieur du pare-brise.



En cas de buée sur les vitres latérales, régler les aérateurs de façon à ce que l'air atteigne les vitres latérales.

Modèles avec boîte de vitesses automatique

Lorsqu'on appuie sur le bouton  pendant l'arrêt automatique au ralenti, le moteur redémarre automatiquement.



Modèles avec boîte de vitesses manuelle

Pour procéder au désembuage lorsque l'arrêt au ralenti automatique est activé, redémarrer le moteur comme suit.

1. Vérifier que le levier sélecteur se trouve en position .
2. Enfoncer complètement la pédale d'embrayage.
3. Appuyer sur le bouton .

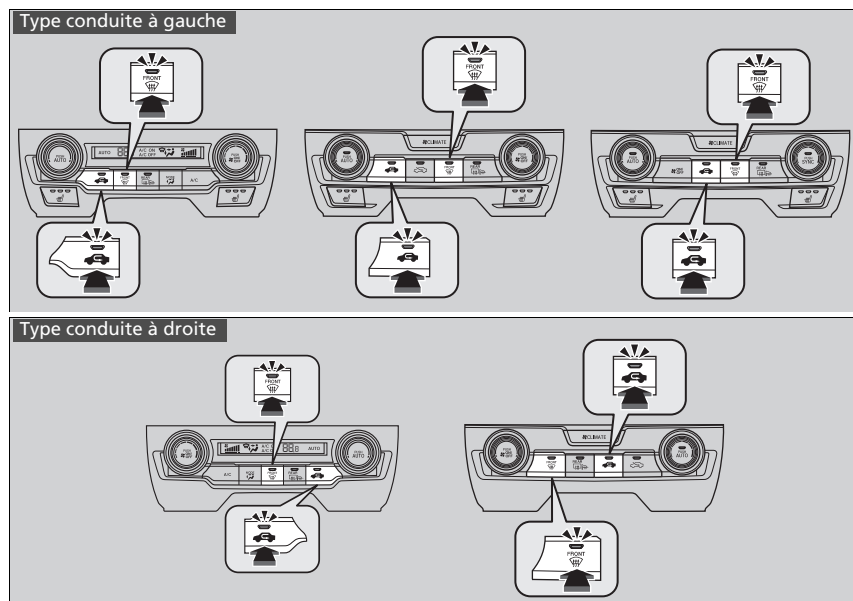
■ Pour dégivrer rapidement les vitres



1. Appuyer sur le bouton 
2. Appuyer sur le bouton 

►► Pour dégivrer rapidement les vitres

Après le dégivrage des vitres, passer en mode air frais. Si le système reste en mode de recyclage, l'humidité peut entraîner la formation de buée sur les vitres. La visibilité s'en trouve réduite.

Mode synchronisation*

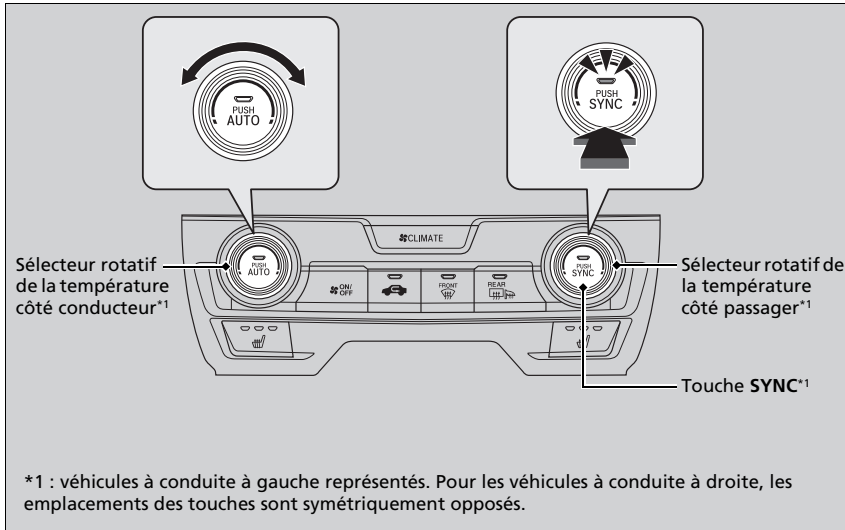

Il est possible de régler simultanément la température du côté conducteur et du côté passager en mode synchronisation.

1. Appuyer sur la touche **SYNC**.

► Le système passe en mode synchronisation.

2. Régler la température à l'aide du sélecteur rotatif de température côté conducteur.

Appuyer sur la touche **SYNC** ou modifier le réglage de la température côté passager pour retourner en mode double réglage.

* Non disponible sur tous les modèles

Mode synchronisation*

Lorsque la touche  est enfoncé, le système passe en mode synchronisation.

Lorsque le système est en mode double réglage, la température du côté conducteur et la température du côté passager peuvent être réglées séparément.

Capteurs de la commande automatique de la climatisation

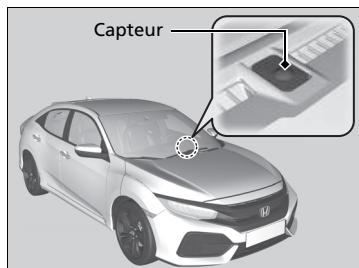

Le système de climatisation automatique est équipé de capteurs. Ne pas couvrir les capteurs ni répandre de liquide dessus.

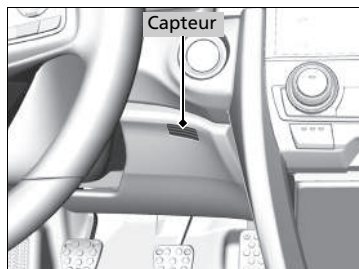

Fonctions

Ce chapitre explique comment faire fonctionner le système audio et les autres fonctions technologiques.

Système audio*

A propos du système audio	262
Port(s) USB	263
Port HDMI™*	265
Protection antivol du système audio	265
Commandes audio à distance	266

Modèles avec système audio couleur

Fonctionnement de base du système audio

Ecran Audio/Informations	269
Réglage du son	273
Réglage affichage	274
Lecture d'une radio AM/FM	275
Lecture DAB (Digital Audio Broadcasting - Diffusion audio numérique)*	281
Lecture d'un iPod	284

Lecture d'une clé USB	287
Lecture Audio Bluetooth®	290

Modèles avec affichage audio

Fonctionnement de base du système audio

Ecran Audio/Informations	294
Réglage du son	316
Réglage affichage	317
Fonctionnement de la commande par la voix*1	319
Lecture d'une radio AM/FM	323
Lecture DAB (Digital Audio Broadcasting - Diffusion audio numérique)*	326
Lecture d'un iPod	329
Song By Voice™ (SBV)*	332
Lecture Aha™	336

Lecture d'une clé USB	337
Lecture Audio Bluetooth®	340
Lecture d'une vidéo à l'aide de la fonction HDMI™	342
Applications embarquées	344
Connexion de smartphone	345
Connexion Wi-Fi	349
Siri Eyes Free	351
Apple CarPlay	352
Android Auto	355

Messages d'erreur du système audio .. 359

Informations générales relatives au système audio .. 361

Fonctions personnalisées .. 366

Système de téléphone mains libres 403, 424

* Non disponible sur tous les modèles

A propos du système audio

Le système audio comprend une radio AM/FM. Il peut également lire les clés USB et les périphériques iPod, iPhone, *Bluetooth*® et HDMI™*.

Le système audio peut être commandé à partir des touches et commutateurs du tableau de bord, des commandes au volant ou des icônes de l'interface de l'écran tactile*.

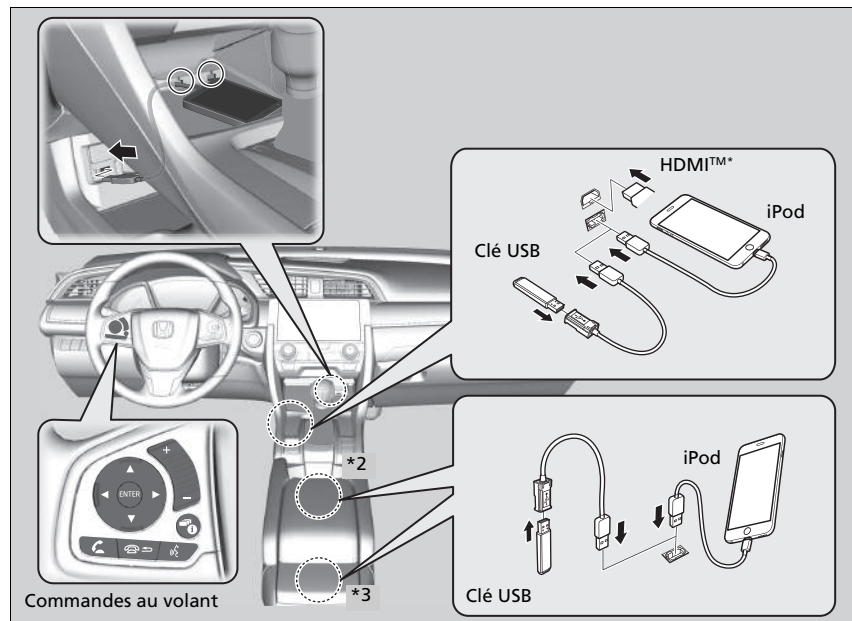

*2 : type à conduite à gauche

*3 : type à conduite à droite

» A propos du système audio

iPod, iPhone et iTunes sont des marques déposées d'Apple Inc.

Fonctionnement sans clé

Une fois le contacteur d'allumage en position ANTIVOL **0***1, le système audio peut être utilisé pendant un maximum de 30 minutes par cycle de conduite. Cependant, le fait de pouvoir continuer à utiliser le système audio dépend de l'état de la batterie. L'utilisation répétée de cette fonctionnalité peut décharger la batterie.

*1 : les modèles équipés du système d'accès sans clé ont un bouton **ENGINE START/STOP** au lieu d'un contacteur d'allumage.

Port(s) USB

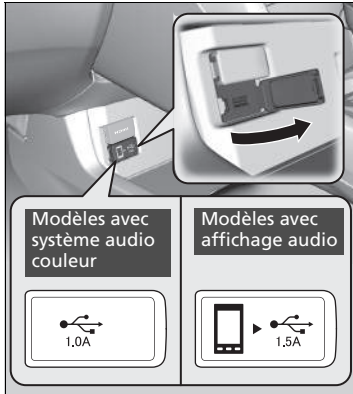

Brancher le câble du dispositif USB ou la clé USB sur le port USB.

Modèles avec système audio couleur

- Le port USB (1,0A) sert à lire des fichiers audio sur une clé USB et à connecter un téléphone mobile et un chargeur.

Modèles avec affichage audio

- Le port USB (1,5A) sert à alimenter les chargeurs, à lire les fichiers audio et à connecter les téléphones compatibles à Apple CarPlay ou Android Auto.

Port(s) USB

- Ne pas laisser un iPod ou une clé USB dans le véhicule. Le rayonnement direct du soleil et la chaleur pourraient l'endommager.
- Il est recommandé d'utiliser une rallonge avec le port USB.
- Ne pas brancher l'iPod ou la clé USB à l'aide d'un hub.
- Ne pas utiliser un dispositif tel qu'un lecteur de carte ou un disque dur car le périphérique ou les fichiers pourraient être endommagés.
- Il est recommandé de sauvegarder les données avant d'utiliser le dispositif dans le véhicule.
- L'affichage des messages peut différer selon le modèle du dispositif et la version du logiciel.

Si le système audio ne reconnaît pas l'iPod, essayer de le rebrancher plusieurs fois ou de relancer le périphérique. Pour redémarrer l'appareil, procéder comme indiqué dans la notice du fabricant fournie avec l'iPod ou consulter le site www.apple.com/ipod.

Charge USB

Le port USB peut fournir une puissance allant jusqu'à 1,0 A ou 1,5 A. Il ne fournit pas de sortie 1,0 A ou 1,5 A, sauf demande de l'appareil.

Pour plus de détails concernant les intensités de courant, lire le manuel d'instructions de l'appareil à charger.

Mettre d'abord le contacteur d'allumage en position ACCESSOIRES **I** ou MARCHE **II***1.

Dans certaines conditions, un appareil branché sur le port USB peut générer des interférences sur le son de la radio.

*1 : les modèles équipés du système d'accès sans clé ont un bouton **ENGINE START/STOP** au lieu d'un contacteur d'allumage.

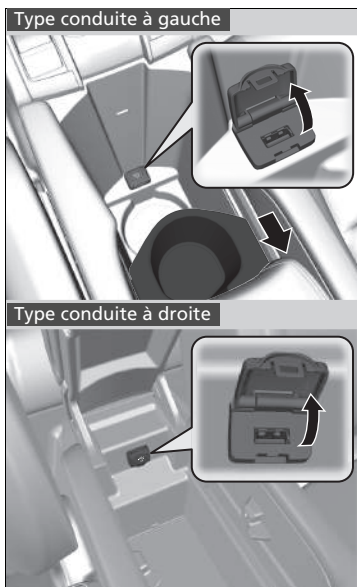

■ **Dans le compartiment de console***

Le port USB (1,0A) sert à lire des fichiers audio sur la clé USB et à connecter un téléphone mobile et un chargeur.

Type à conduite à gauche

- Déplacer le bac porte-gobelet amovible vers l'arrière.

Port HDMI™*



1. Ouvrir le cache.
2. Brancher le câble HDMI™ sur le port HDMI™.

Protection antivol du système audio

Le système audio est désactivé lorsqu'il n'est plus alimenté, par exemple lorsque la batterie est débranchée ou qu'elle est déchargée. Dans certains cas, le système peut afficher un écran avec code d'entrée. Si cela se produit, réactiver le système audio.

■ Réactivation du système audio

1. Mettre le contacteur d'allumage en position MARCHE *1.
2. Activer le système audio.
3. Appuyer de nouveau sur la touche de mise sous tension du système audio et la maintenir enfoncée pendant plus de deux secondes.
 - ▶ Le système audio se réactive lorsque la commande audio établit une connexion avec le module de commande du véhicule. Si le module de commande ne parvient pas à reconnaître l'unité audio, il convient de se rendre chez un concessionnaire pour faire vérifier l'unité audio.

*1 : les modèles équipés du système d'accès sans clé ont un bouton **ENGINE START/STOP** au lieu d'un contacteur d'allumage.

* Non disponible sur tous les modèles

⊠ Port HDMI™*

- Ne pas laisser le dispositif connecté au port HDMI™ dans le véhicule. Le rayonnement direct du soleil et la chaleur pourraient l'endommager.
- Il est recommandé de sauvegarder les données avant d'utiliser le dispositif dans le véhicule.
- L'affichage des messages peut différer selon le modèle du dispositif et la version du logiciel.

Les termes HDMI et HDMI High-Definition Multimedia Interface, ainsi que le logo HDMI sont des marques de commerce ou des marques déposées de HDMI Licensing LLC aux Etats-Unis et dans d'autres pays.

Commandes audio à distance

Permet de commander le système audio en conduisant. L'information est affichée sur l'interface d'information du conducteur.

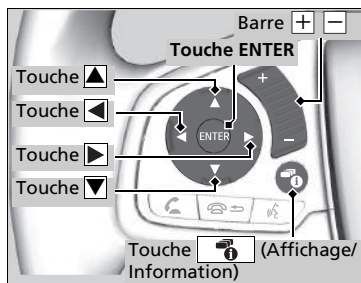

Modèles avec affichage audio

Touche ENTER

- En écoutant la radio
- 1. Appuyer sur la touche **ENTER** pour commuter l'affichage sur une liste de présélection précédemment enregistrée dans les touches de présélection.
- 2. Appuyer ▲ ou ▼ pour sélectionner une présélection, puis appuyer sur **ENTER**.
 - Lors de la lecture d'une clé USB
 - 1. Appuyer sur **ENTER** pour afficher la liste des dossiers.
 - 2. Appuyer ▲ ou ▼ pour sélectionner un dossier.
 - 3. Appuyer sur **ENTER** pour afficher une liste de morceaux dans ce dossier.
 - 4. Appuyer ▲ ou ▼ pour sélectionner une piste, puis appuyer sur **ENTER**.
 - Lors de la lecture d'un iPod
 - 1. Appuyer sur **ENTER** pour afficher la liste des musiques de l'iPod.
 - 2. Appuyer ▲ ou ▼ pour sélectionner une catégorie.
 - 3. Appuyer sur **ENTER** pour afficher une liste des éléments dans la catégorie.

Touches ▲ ▼

Appuyer ▲ ou ▼ pour passer d'un mode audio à l'autre selon l'ordre suivant :

Modèles avec affichage audio

FM → DAB* → LW → MW → USB → iPod → Audio Bluetooth® → Applis → Applis audio → AUX-HDMI™

Modèles avec système audio couleur

FM1 → FM2 → DAB1* → DAB2* → LW → MW → USB → iPod → Audio Bluetooth®

Commandes audio à distance







Certains modes s'affichent uniquement en cas d'utilisation d'un appareil ou d'un support approprié.

En fonction du périphérique Bluetooth® connecté, il est possible que certaines fonctions ne puissent pas être activées.

Appuyer sur la touche  (Raccrocher/Retour)* pour revenir à la commande précédente ou pour annuler une commande.

Appuyer sur la touche  (Affichage/Information) pour changer l'affichage.

► **Basculement de l'affichage** P. 294









4. Appuyer  ou  pour sélectionner une option, puis appuyer sur **ENTER**.
 - Appuyer sur **ENTER** et sur  ou  à plusieurs reprises jusqu'à ce que le mode souhaité s'affiche.
- Lors de la lecture d'un périphérique audio *Bluetooth*®
 1. Appuyer sur **ENTER** pour afficher la liste des pistes.
 2. Appuyer  ou  pour sélectionner une piste, puis appuyer sur **ENTER**.

Barre (Volume)

Appuyer sur  : pour augmenter le volume.

Appuyer sur  : pour diminuer le volume.

Touches

- En écoutant la radio
 - Appuyer sur**  : pour sélectionner la station prédéfinie suivante.
 - Appuyer sur**  : pour sélectionner la station prédéfinie précédente.
 - Appuyer sur**  **et maintenir enfoncé** : pour sélectionner la station à signal fort suivante.
Pour sélectionner le prochain ensemble (DAB*).
 - Appuyer sur**  **et maintenir enfoncé** : pour sélectionner la station à signal fort précédente.
Pour sélectionner l'ensemble précédent (DAB*).
- Lors de la lecture d'un iPod, d'une clé USB ou d'un appareil audio *Bluetooth*®
 - Appuyer sur**  : pour passer au morceau suivant.
 - Appuyer sur**  : pour revenir au début du morceau en cours ou du morceau précédent.
- Lors de la lecture d'une clé USB
 - Appuyer sur**  **et maintenir enfoncé** : pour passer au dossier suivant.
 - Appuyer sur**  **et maintenir enfoncé** : pour revenir au dossier précédent.

Modèles avec système audio couleur

Pour utiliser le système audio, le contacteur d'allumage doit être sur la position ACCESSOIRES I ou MARCHÉ II.

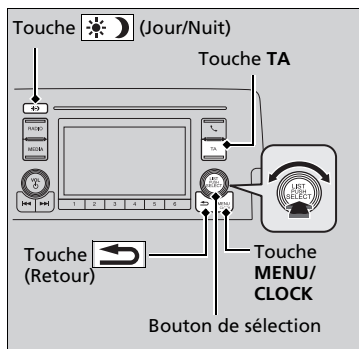

Utiliser le bouton de sélection ou la touche **MENU/CLOCK** pour accéder à certaines fonctions audio.

Appuyer sur  pour basculer entre l'affichage normal et l'affichage allongé pour certaines fonctions.

Bouton de sélection :

Le tourner vers la gauche ou la droite pour faire défiler les choix possibles. Appuyer sur  pour valider la sélection.

Touche MENU/CLOCK : appuyer sur cette touche pour sélectionner n'importe quel mode.

Les modes disponibles sont les suivants : Fond, Affichage, Horloge, Config. langue et Modes de lecture. Les modes de lecture comprennent Balayer, Aléatoire, Répétition, etc.

Touche  (Retour) : appuyer pour revenir à l'affichage précédent.

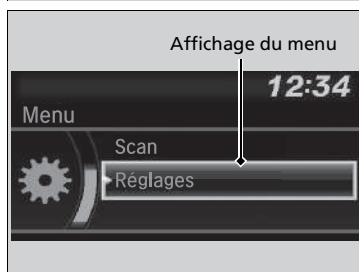

Touche TA : appuyer pour modifier la station TA.

Bouton (Jour/Nuit)  : appuyer sur cette touche pour modifier la luminosité de l'écran Audio/Informations.

Appuyer sur , puis régler la luminosité à l'aide de .

▶ A chaque pression sur , le système bascule en mode jour, mode nuit et mode **ARRET**.

» Fonctionnement de base du système audio

Ces informations indiquent comment utiliser le bouton de sélection.

Tourner  pour sélectionner.

Appuyer sur  pour valider.

Éléments de menu

- ▶ **Réglage horloge** P. 168
- ▶ **Réglage du fond** P. 271
- ▶ **Réglage affichage** P. 274
- ▶ **Balayer** P. 280, 282
- ▶ **Mode lecture** P. 286, 289
- ▶ **Réglages RDS** P. 276
- ▶ **Réglages DAB** P. 282
- ▶ **Bluetooth** P. 290

Appuyer sur la touche située sur le volant pour modifier le réglage audio.

- ▶ **Commandes audio à distance** P. 266

Écran Audio/Informations

Affiche l'état du système audio et le fond. Cet écran permet d'accéder aux différentes options de réglage.

■ Basculement de l'affichage

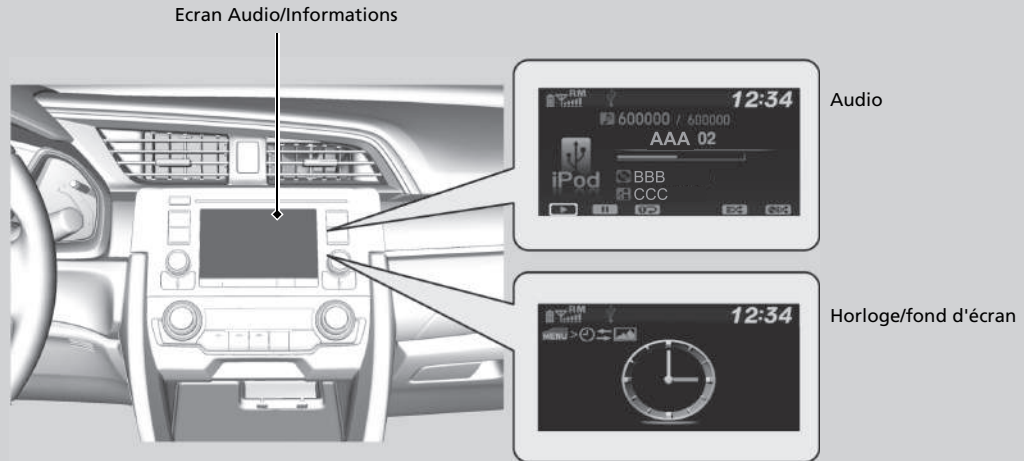







■ Audio

Indique les informations audio actuelles.

■ Horloge/fond d'écran

Affiche un écran d'horloge ou une image importée.

■ Modification de l'affichage

1. Appuyer sur le bouton **MENU/CLOCK**.
2. Tourner  pour sélectionner **Réglages**, puis appuyer sur .
3. Tourner  pour sélectionner **Changer l'affichage**, puis appuyer sur .
4. Tourner  pour sélectionner **Fond**, puis appuyer sur .
 - Pour revenir à l'écran Audio/Informations, sélectionner **Audio**.

Réglage du fond

Il est possible de modifier, stocker et effacer le fond sur l'écran Audio/Informations.

■ Importer le fond

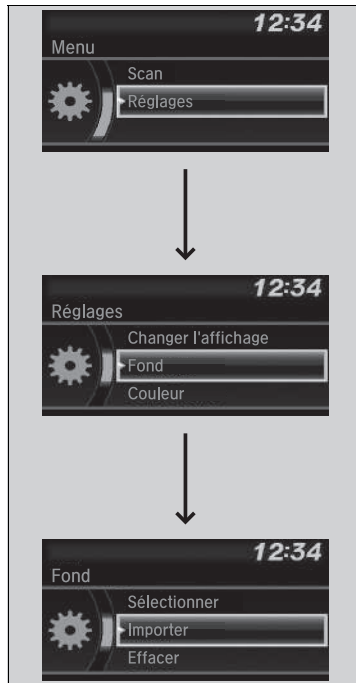

Il est possible d'importer jusqu'à trois images, une à la fois, pour un fond à partir d'une clé USB.







1. Raccorder la clé USB au port USB.

► **Port(s) USB** P. 263

2. Appuyer sur le bouton **MENU/CLOCK**.

3. Tourner  pour sélectionner **Réglages**, puis appuyer sur .

4. Tourner  pour sélectionner **Fond**, puis appuyer sur .

5. Tourner  pour sélectionner **Importer**, puis appuyer sur .



► Le nom de l'image s'affiche sur la liste.

6. Tourner  pour sélectionner l'image souhaitée, puis appuyer sur .

► L'image sélectionnée s'affiche.

7. Appuyer sur  pour enregistrer l'image.

8. Appuyer sur  pour sélectionner **OK**.









9. Tourner  pour sélectionner un emplacement d'enregistrement, puis appuyer sur .

► L'affichage revient à l'écran de sélection du fond d'écran.











» Réglage du fond

- Lors de l'importation de fichiers de fond, l'image doit se trouver dans le répertoire racine de la clé USB. Les images d'un dossier ne peuvent pas être importées.
- Le nom de fichier doit compter moins de 64 caractères.
- Le format de fichier de l'image qu'il est possible d'importer est BMP (bmp) ou JPEG (jpg).
- La limite de la taille de fichier individuel est de 2 Mo.
- La taille d'image maximum est de 1 920 x 936 pixels. Si la taille de l'image est inférieure à 480 x 234 pixels, l'image s'affiche au milieu de l'écran avec la zone excédentaire affichée en noir.
- Jusqu'à 255 fichiers peuvent être sélectionnés.
- Si la clé USB ne contient pas de photos, un message d'erreur s'affiche.

■ Sélectionner le fond

1. Appuyer sur le bouton **MENU/CLOCK**.
2. Tourner  pour sélectionner **Réglages**, puis appuyer sur .
3. Tourner  pour sélectionner **Fond**, puis appuyer sur .
4. Tourner  pour sélectionner **Sélectionner**, puis appuyer sur 
 - L'écran affiche la liste des fonds.
5. Tourner  pour sélectionner le fond d'écran souhaité, puis appuyer sur .

■ Supprimer le fond

1. Appuyer sur le bouton **MENU/CLOCK**.
2. Tourner  pour sélectionner **Réglages**, puis appuyer sur .
3. Tourner  pour sélectionner **Fond**, puis appuyer sur .
4. Tourner  pour sélectionner **Supprimer**, puis appuyer sur 
 - L'écran affiche la liste des fonds.
5. Tourner  pour sélectionner le fond d'écran à supprimer, puis appuyer sur .
6. Tourner  pour sélectionner **Oui**, puis appuyer sur 
 - L'affichage revient à l'écran de sélection du fond d'écran.

▣ Réglage du fond

Pour revenir à l'écran précédent, appuyer sur la touche

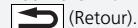

(Retour).

Lorsque le fichier est volumineux, il peut être nécessaire de patienter un certain temps pour pouvoir le visualiser.

Réglage du son

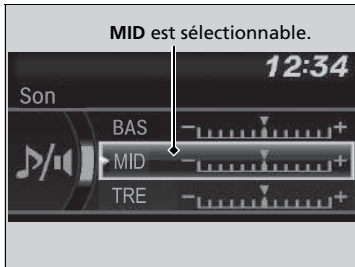
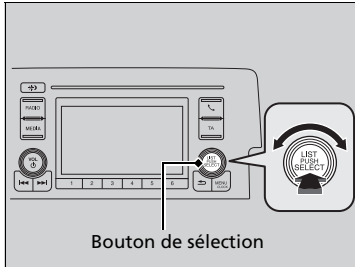

Appuyer sur la touche **MENU/CLOCK** et tourner pour sélectionner **Son**, puis appuyer sur . Tourner pour faire défiler les choix suivants :

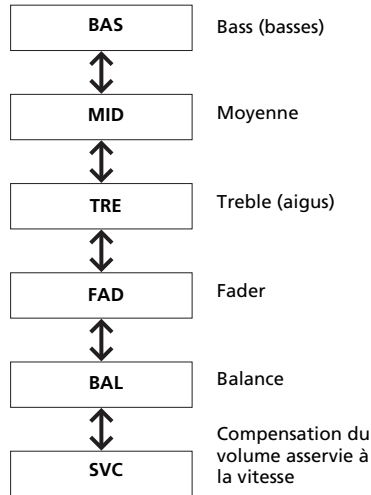

Tourner pour régler le paramètre son, puis appuyer sur .

☒ Réglage du son

Le SVC a quatre modes : **Off** (Arrêt), **Low** (Bas), **Mid** (Moyen) et **High** (Haut).







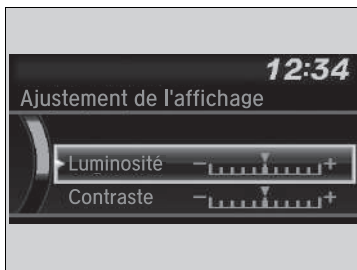

La fonction SVC adapte le volume sonore à la vitesse du véhicule. Plus le véhicule roule vite, plus le volume audio augmente. Plus le véhicule ralentit, plus le volume audio diminue.

Réglage affichage

Il est possible de modifier la luminosité ou le thème de couleur sur l'écran Audio/Informations.







Modification de la luminosité de l'écran

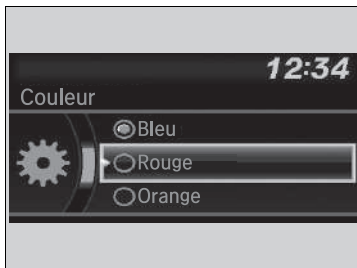

1. Appuyer sur le bouton **MENU/CLOCK**.
2. Tourner  pour sélectionner **Réglages**, puis appuyer sur .
3. Tourner  pour sélectionner **Ajustement de l'affichage**, puis appuyer sur .
4. Tourner  pour sélectionner **Luminosité**, puis appuyer sur .
5. Tourner  pour sélectionner un réglage, puis appuyer sur .

Modification du thème de couleur de l'écran



1. Appuyer sur le bouton **MENU/CLOCK**.
2. Tourner  pour sélectionner **Réglages**, puis appuyer sur .
3. Tourner  pour sélectionner **Couleur**, puis appuyer sur .
4. Tourner  pour sélectionner le réglage souhaité, puis appuyer sur .

Modification de la luminosité de l'écran

Il est possible de modifier les réglages **Contraste** et **Niveau noir** de la même manière.

Lecture d'une radio AM/FM

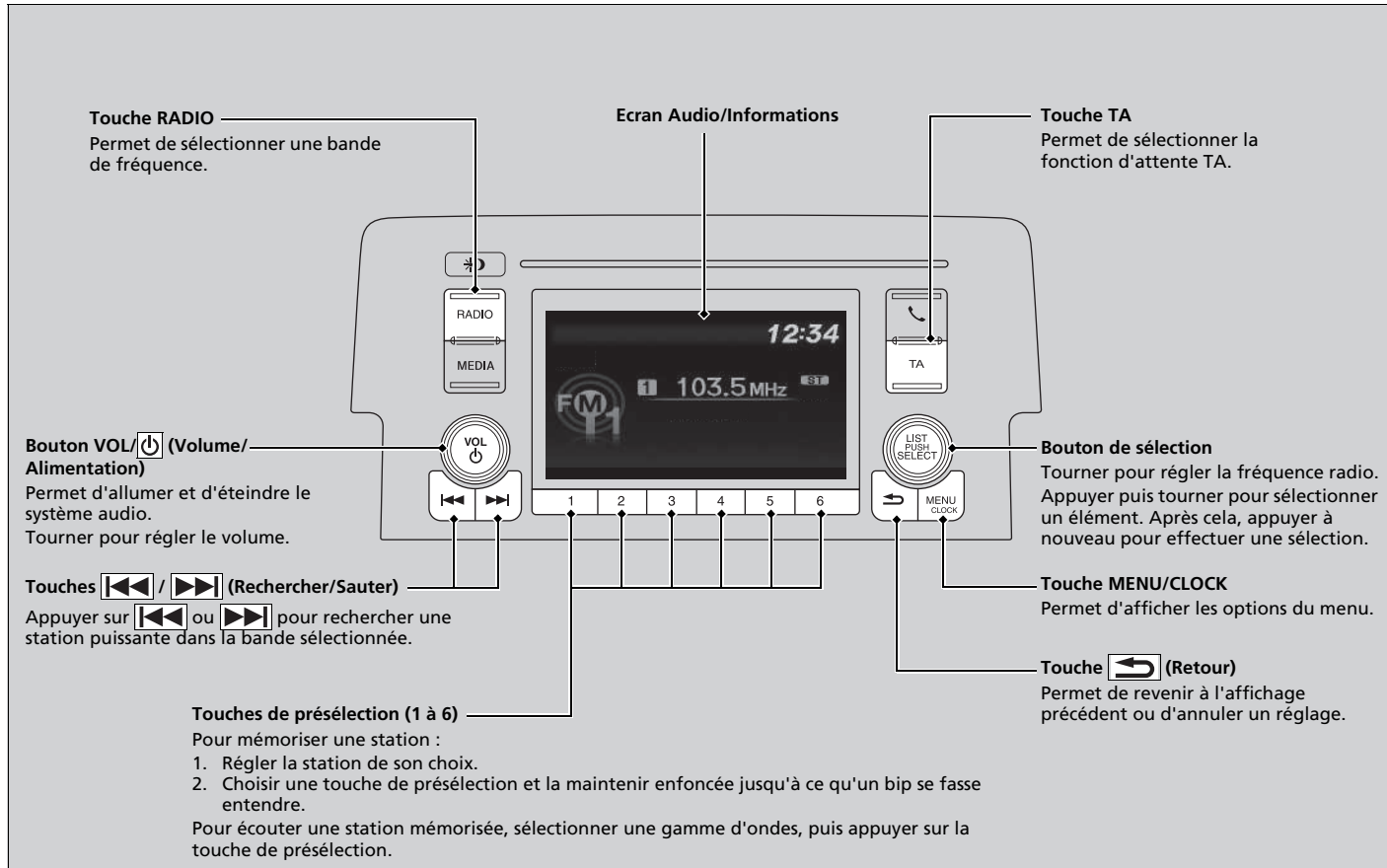



Mode FM

■ Système de données radiodiffusées (RDS)



Fournit des services automatisés pratiques en rapport avec la station FM RDS choisie.

■ Pour rechercher une station RDS dans la Liste des stations

1. Appuyer sur  pendant l'écoute d'une station FM.
2. Tourner  pour sélectionner la station, puis appuyer sur .







■ Mettre la liste à jour

Permet de mettre à jour la liste des stations disponibles à tout moment.

1. Appuyer sur  pendant l'écoute d'une station FM.
2. Tourner  pour sélectionner **Mettre la liste à jour**, puis appuyer sur .

■ Texte radio

Affiche les informations du texte radio de la station RDS sélectionnée.

1. Appuyer sur le bouton **MENU/CLOCK**.
2. Tourner  pour sélectionner **Réglages**, puis appuyer sur .
3. Tourner  pour sélectionner **Réglages RDS**, puis appuyer sur .
4. Tourner  pour sélectionner **Texte radio**, puis appuyer sur 
 - Sélectionner à nouveau **Texte radio** pour le désactiver.

► Lecture d'une radio AM/FM

L'indicateur **ST** apparaît sur l'affichage pour indiquer qu'une station FM stéréo est diffusée.

Le son ne peut pas être stéréo en mode AM.

Il est possible de mémoriser 12 stations AM et 12 stations FM sur les touches de présélection. AM propose deux types de fréquences : LW et MW. Chacune d'elles permet de mémoriser six stations. FM1 et FM2 permettent de mémoriser six stations chacune.

Changement de mode audio

Appuyer sur la touche de sélection de source audio au volant.

 **Commandes audio à distance** P. 266

► Système de données radiodiffusées (RDS)







Lorsqu'une station sélectionnée propose la fonction RDS, celle-ci s'active automatiquement et l'affichage de fréquence est remplacé le nom de la station. Toutefois, si le signal de cette station devient faible, le nom de la station est remplacé par l'affichage de la fréquence.

L'activation et la désactivation de la fonction Fréquence de remplacement (AF) active et désactive le RDS.

Pour activer et désactiver la fonction, appuyer sur .







■ Autre fréquence (AF)

Cette fonction change automatiquement la fréquence diffusant la même station au fur et à mesure des changements de zone.

1. Appuyer sur le bouton **MENU/CLOCK**.
2. Tourner  pour sélectionner **Réglages**, puis appuyer sur .
3. Tourner  pour sélectionner **Réglages RDS**, puis appuyer sur .
4. Tourner  pour sélectionner **AF**, puis appuyer sur .
 - Sélectionner à nouveau **AF** pour le désactiver.

■ Programme régional (REG)







Cette fonction maintient la fréquence des stations dans la zone concernée même si le signal devient faible.

1. Appuyer sur le bouton **MENU/CLOCK**.
2. Tourner  pour sélectionner **Réglages**, puis appuyer sur .
3. Tourner  pour sélectionner **Réglages RDS**, puis appuyer sur .
4. Tourner  pour sélectionner **REG**, puis appuyer sur .
 - Sélectionner à nouveau **REG** pour le désactiver.



Sauf mode AM/FM/DAB*

■ Programme Nouvelles (Nouvelles)

Sélectionne automatiquement les stations diffusant des nouvelles.

1. Appuyer sur le bouton **MENU/CLOCK**.
2. Tourner  pour sélectionner **Réglages**, puis appuyer sur .
3. Tourner  pour sélectionner **Réglages RDS**, puis appuyer sur .
4. Tourner  pour sélectionner **Nouvelles**, puis appuyer sur .
 - Sélectionner à nouveau **Nouvelles** pour désactiver la fonction.

►► Système de données radiodiffusées (RDS)

Si le système ne trouve aucune station dans la **Liste des stations**, un message de confirmation de mise à jour de la liste apparaît. Tourner  pour sélectionner **Oui**, puis appuyer sur  pour mettre à jour la liste.

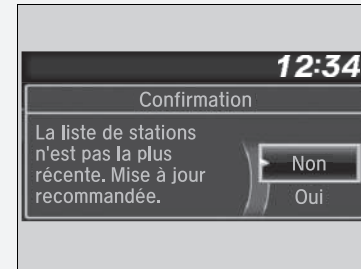

* Non disponible sur tous les modèles

■ Touche Trafic info (TA)

La fonction d'attente TA permet au système audio de diffuser des informations routières dans tous les modes. La dernière station écoutée doit être une station RDS pouvant diffuser des informations routières.

Pour activer la fonction : appuyer sur la touche **TA**. Lorsque des informations routières vont être diffusées sur la dernière station sélectionnée, le système passe automatiquement en mode FM. INFORMATION TA apparaît sur l'affichage. Le système rétablit le dernier mode sélectionné une fois les informations routières terminées.

Pour revenir au dernier mode sélectionné pendant la diffusion des informations routières, appuyer de nouveau sur la touche **TA**.

Pour annuler la fonction : appuyer sur la touche **TA**.

☞ Système de données radiodiffusées (RDS)

TA

Lorsque l'on appuie sur la touche **TA**, l'indication **TA** apparaît sur l'affichage.

Si l'on sélectionne **Balayer** alors que la fonction d'attente TA est activée, le système ne recherche que les stations TP.

Une pression sur la touche **TA** pendant la diffusion d'informations routières n'annule pas la fonction d'attente HTA.

Sauf mode AM/FM/DAB*

■ Fonction Type de programme (PTY)/Interruption automatique pour les nouvelles

Permet au système de donner la priorité aux bulletins d'informations dans tous les modes. La dernière station sélectionnée doit être la station codée NEWS PTY.

Pour activer la fonction : sélectionner **Nouvelles** dans les **Réglages RDS** pour afficher NEWS PTY avant de passer à d'autres modes. Lorsqu'un bulletin d'informations commence sur la dernière station sélectionnée, le système passe automatiquement en mode FM.

➤ **Programme Nouvelles (Nouvelles)** P. 277

Le système repasse au dernier mode sélectionné lors du passage à un autre programme, ou si le signal devient faible.



■ Alarme PTY

Le code PTY ALARM est utilisé pour les annonces d'urgence, notamment en cas de catastrophe naturelle. Lors de la réception de ce code, le message ALARM (ALARME) apparaît à l'écran et le système interrompt la lecture de la source audio.

Mode AM (LW/MW)



LISTE STATIONS

Répertorie les stations les mieux captées de la bande sélectionnée.

1. Appuyer sur  pendant l'écoute d'une station AM.
2. Tourner  pour sélectionner la station, puis appuyer sur .



■ Mettre la liste à jour

Permet de mettre à jour la liste des stations disponibles à tout moment.

1. Appuyer sur  pendant l'écoute d'une station AM.
2. Tourner  pour sélectionner **Mettre la liste à jour**, puis appuyer sur .



Balayer

Appuyer sur cette touche pour écouter pendant 10 secondes chacune des stations les mieux captées sur la bande sélectionnée.

1. Appuyer sur le bouton **MENU/CLOCK**.
2. Tourner  pour sélectionner **Balayer**, puis appuyer sur .

Pour désactiver le balayage, appuyer sur .

LISTE STATIONS

Si le système ne trouve aucune station dans la **Liste des stations**, un message de confirmation de mise à jour de la liste apparaît. Tourner  pour sélectionner **Oui**, puis appuyer sur  pour mettre à jour la liste.

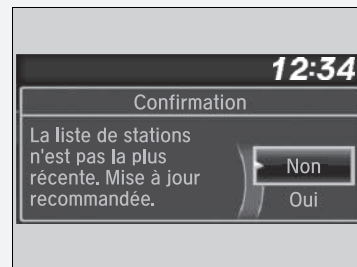

Lecture DAB (Digital Audio Broadcasting - Diffusion audio numérique)*

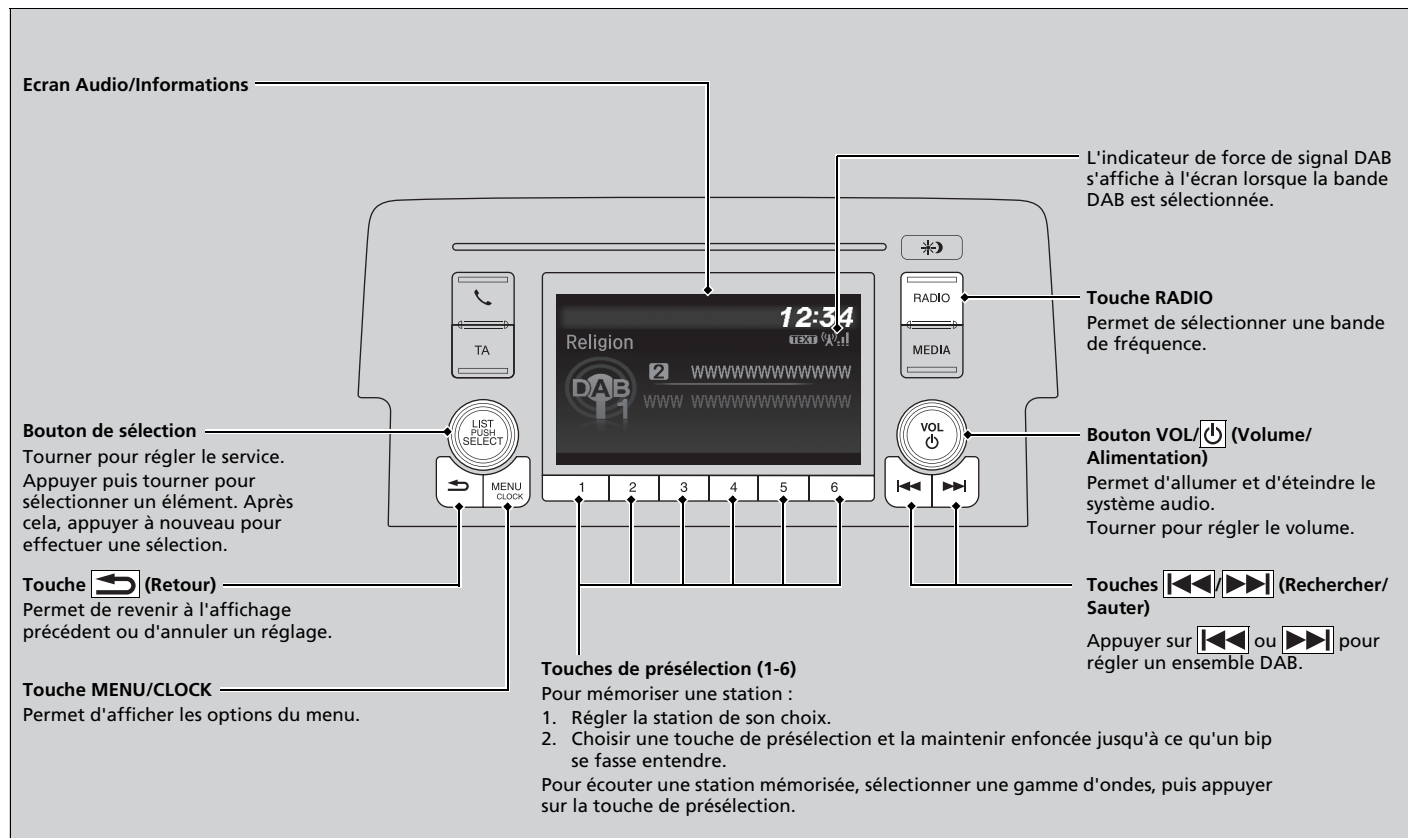



* Non disponible sur tous les modèles





Liste des services et liste d'ensembles

■ Pour rechercher une station DAB de la liste de services ou de la liste de l'ensemble

Pour rechercher une station DAB dans la liste des services :



1. Appuyer sur  tout en sélectionnant le mode DAB.
2. Tourner  pour sélectionner la station, puis appuyer sur .
 - Si l'option **Mettre la liste à jour** est sélectionnée, le système met à jour la liste des stations.

Pour rechercher une station DAB dans une liste d'ensembles :

1. Appuyer sur  tout en sélectionnant le mode DAB.
2. Tourner  pour sélectionner **Liste d'ensembles**, puis appuyer sur .
3. Tourner  pour sélectionner l'ensemble, puis appuyer sur .
 - Si l'option **Mettre la liste à jour** est sélectionnée, le système met à jour la liste d'ensembles.

■ Balayer







Appuyer sur cette touche pour écouter pendant 10 secondes chacune des stations les mieux captées sur la bande sélectionnée.

1. Appuyer sur le bouton **MENU/CLOCK**.
2. Tourner  pour sélectionner **Balayer**, puis appuyer sur .

Pour désactiver le balayage, appuyer sur .

■ Texte radio :

Affiche les informations du texte radio de la station DAB sélectionnée.

1. Appuyer sur le bouton **MENU/CLOCK**.
2. Tourner  pour sélectionner **Réglages**, puis appuyer sur .
3. Tourner  pour sélectionner **Réglages DAB**, puis appuyer sur .
4. Tourner  pour sélectionner **Texte radio**, puis appuyer sur .
 - Sélectionner à nouveau **Texte radio** pour le désactiver.



► Liste des services et liste d'ensembles

Il est possible de mémoriser 12 stations DAB dans la mémoire du bouton de présélection. DAB1 et DAB2 permettent de mémoriser 6 stations chacune.

Changement de mode audio

Appuyer sur la touche de sélection de source audio au volant.

► **Commandes audio à distance** P. 266

Si le système ne trouve pas de station, un message de confirmation de mise à jour de la liste apparaît. Tourner  pour sélectionner **Oui**, puis appuyer sur  pour mettre à jour la liste.

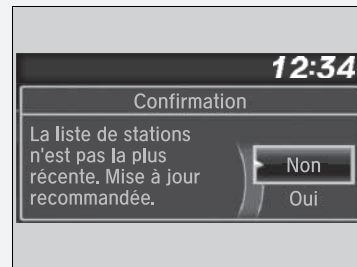







► Texte radio :

L'indicateur **TEXTE** apparaît sur l'affichage, indiquant les informations texte de la radio.







■ Liaison DAB :

Recherche automatiquement la même station dans l'ensemble, et bascule sur cette dernière.

1. Appuyer sur le bouton **MENU/CLOCK**.
2. Tourner  pour sélectionner **Réglages**, puis appuyer sur .
3. Tourner  pour sélectionner **Réglages DAB**, puis appuyer sur .
4. Tourner  pour sélectionner **Liaison DAB**, puis appuyer sur .
 - Sélectionner à nouveau **Liaison DAB** pour la désactiver.









■ Liaison FM :

Si le système trouve la même station dans une bande FM, il bascule automatiquement sur cette bande.

1. Appuyer sur le bouton **MENU/CLOCK**.
2. Tourner  pour sélectionner **Réglages**, puis appuyer sur .
3. Tourner  pour sélectionner **Réglages DAB**, puis appuyer sur .
4. Tourner  pour sélectionner **Liaison FM**, puis appuyer sur .
 - Sélectionner à nouveau **Liaison FM** pour la désactiver.

■ Sélection d'une bande :

Il est possible de sélectionner certaines bandes. Cela permet de réduire le temps de mise à jour des listes et de recherche de station.

1. Appuyer sur le bouton **MENU/CLOCK**.
2. Tourner  pour sélectionner **Réglages**, puis appuyer sur .
3. Tourner  pour sélectionner **Réglages DAB**, puis appuyer sur .
4. Tourner  pour sélectionner **Sélection bande**, puis appuyer sur .
5. Tourner  pour sélectionner **Les deux**, **Bande III** ou **Bande L**, puis appuyer sur .

Lecture d'un iPod

Brancher l'iPod au port USB à l'aide d'un câble Dock Connector, puis appuyer sur la touche **MEDIA**.

► **Port(s) USB** P. 263

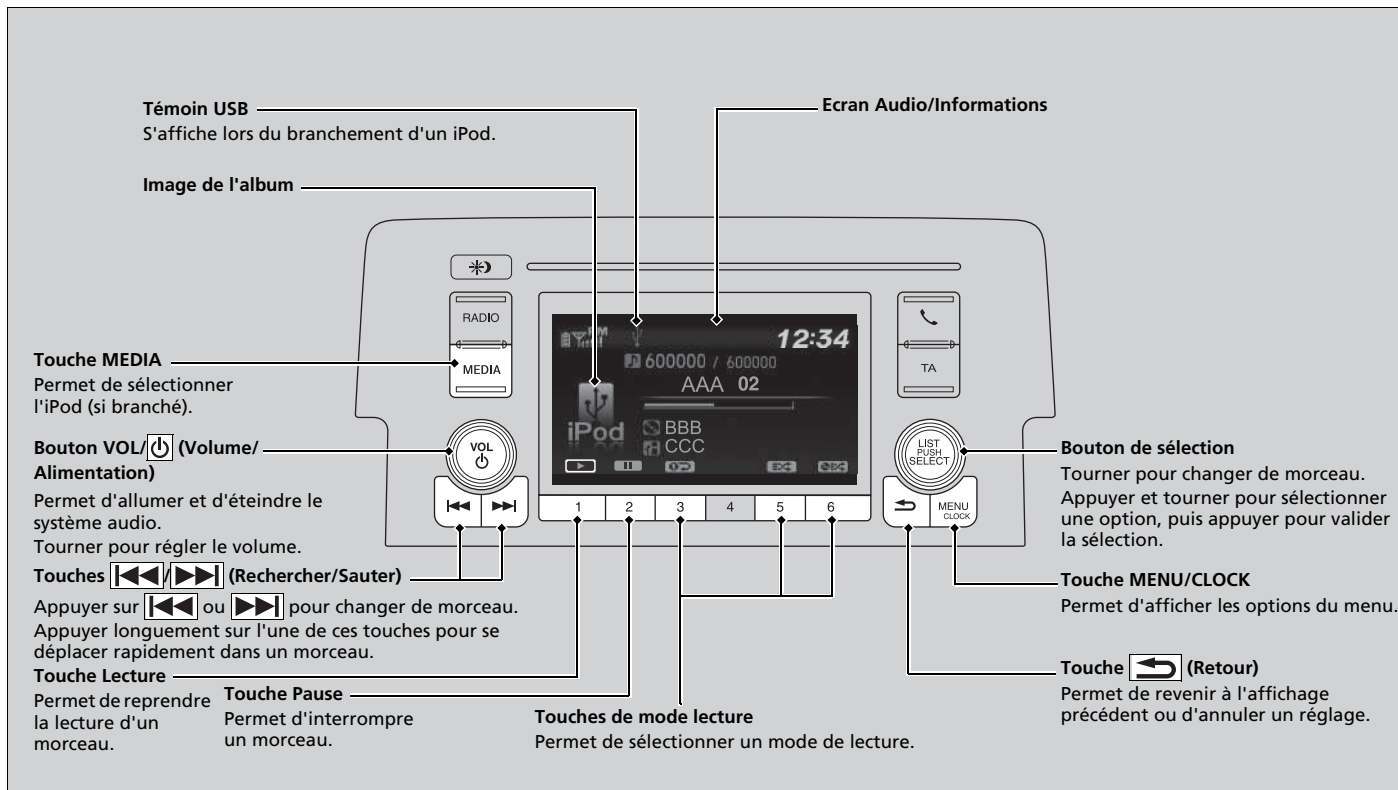

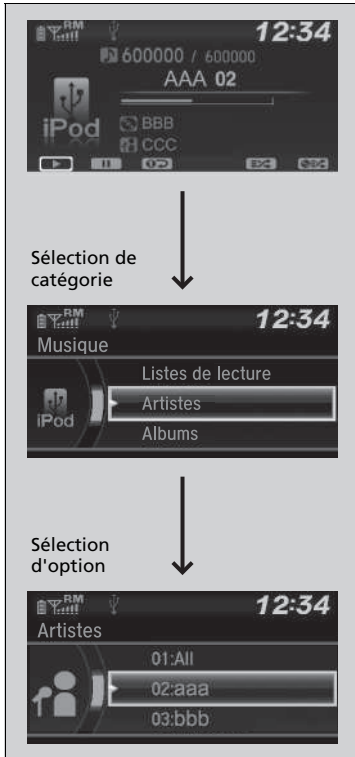

Sélectionner un morceau de la liste des musiques de l'iPod avec le bouton de sélection





1. Appuyer sur  pour afficher la liste des musiques de l'iPod.

2. Tourner  pour sélectionner une catégorie.

3. Appuyer sur  pour afficher une liste des éléments dans la catégorie.

4. Tourner  pour sélectionner une option, puis appuyer sur .

► Appuyer sur  et tourner  à plusieurs reprises jusqu'à l'affichage de l'élément à écouter.

►► Lecture d'un iPod

Les fonctions d'exploitation disponibles varient selon les modèles ou les versions. Il se peut que certaines fonctions ne soient pas disponibles sur le système audio du véhicule.

En cas de problème, un message d'erreur peut apparaître sur l'écran Audio/Informations.

► **iPod/clé USB** P. 359

■ Sélection d'un mode de lecture

Les modes répétition et lecture aléatoire peuvent être sélectionnés pendant la lecture d'un morceau.

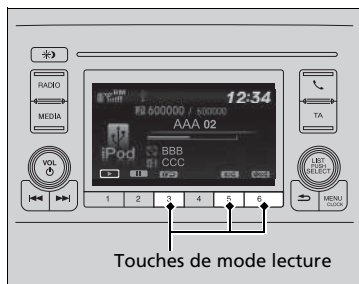

Les icônes des modes disponibles s'affichent au-dessus des touches de mode lecture.

Appuyer sur la touche correspondant au mode souhaité.

■ Pour désactiver un mode de lecture

Appuyer sur la touche sélectionnée.

► Sélection d'un mode de lecture

Options du menu mode de lecture

Mélanger albums : lecture de tous les albums disponibles de la catégorie choisie (listes de lecture, artistes, albums, morceaux, genres ou compositeurs) dans un ordre aléatoire.

Tout aléatoire : lecture de tous les morceaux disponibles de la catégorie choisie (listes de lecture, artistes, albums, morceaux, genres ou compositeurs) dans un ordre aléatoire.

Répéter piste : répète le morceau actuel.

Il est également possible de sélectionner un mode lecture en appuyant sur la touche **MENU/CLOCK**.

Tourner pour sélectionner **Mode lecture**, puis appuyer sur . Tourner pour sélectionner un mode, puis appuyer sur .

Pour l'éteindre, tourner pour sélectionner **Standard**, puis appuyer sur .

Lecture d'une clé USB

Le système audio lit les fichiers audio d'une clé USB au format MP3, WMA ou AAC*1.

Brancher la clé USB au port USB, puis appuyer sur la touche **MEDIA**.

► **Port(s) USB** P. 263

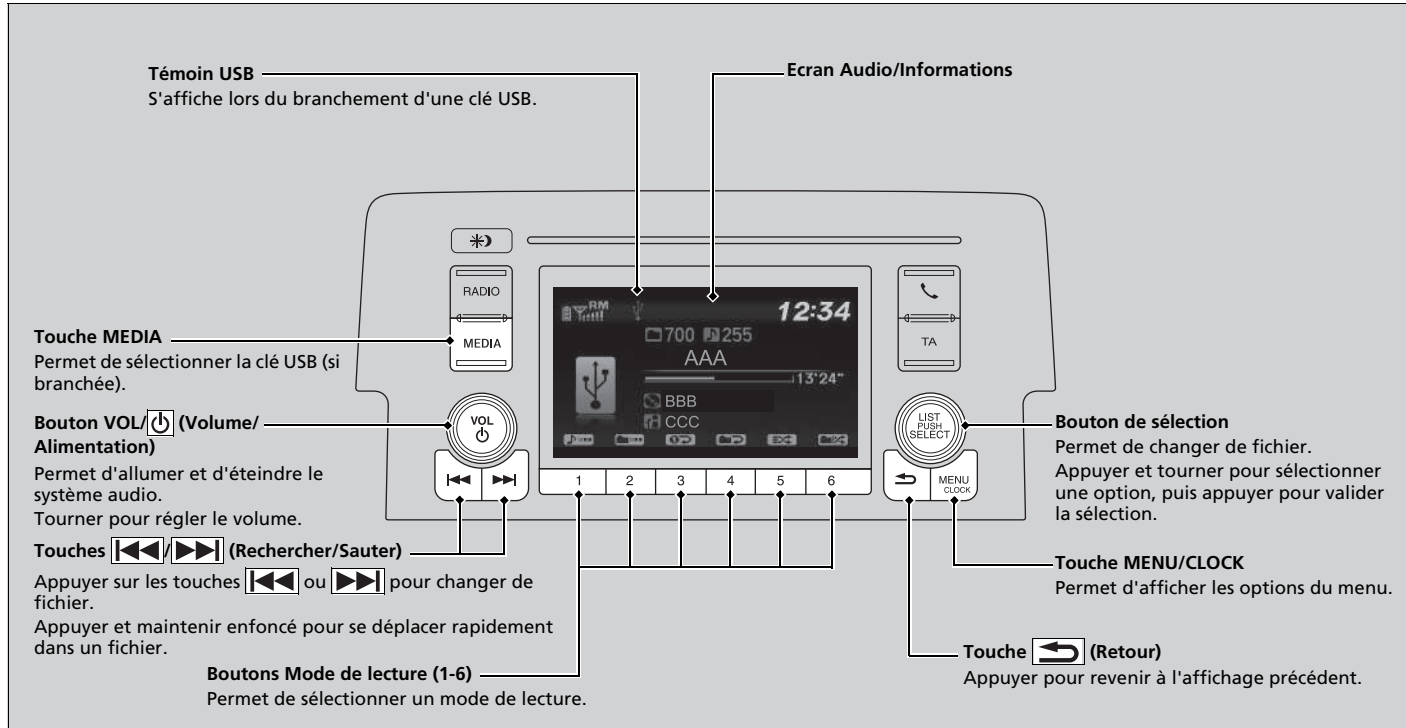



*1 : seuls des fichiers au format AAC enregistrés avec iTunes peuvent être lus sur ce système audio.

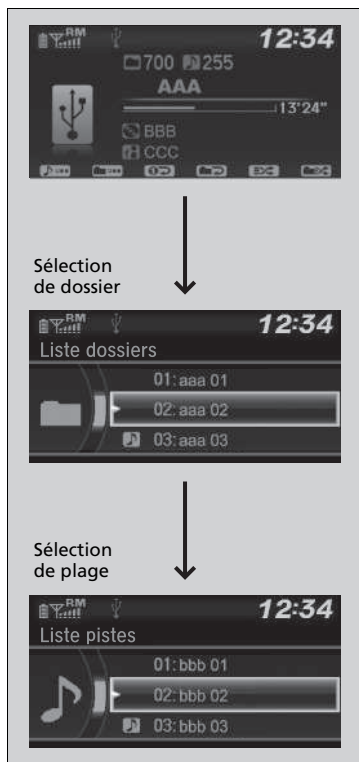

Sélection d'un fichier dans un dossier à l'aide du bouton de sélection



1. Appuyer sur  pour afficher une liste de dossiers.

2. Tourner  pour sélectionner un dossier.

3. Appuyer sur  pour afficher une liste de fichiers dans ce dossier.

4. Tourner  pour sélectionner un fichier, puis appuyer sur .

► Lecture d'une clé USB

Utiliser les clés USB recommandées.

Informations générales relatives au système audio P. 361

Les fichiers au format WMA protégés par la gestion numérique des droits d'auteur (DRM) ne peuvent pas être lus.

Le système audio affiche **Lecture fichier impossible**, puis passe au fichier suivant.

En cas de problème, un message d'erreur peut apparaître sur l'écran Audio/Informations.

iPod/clé USB P. 359

Sélection d'un mode de lecture

Les modes répétition, lecture aléatoire et balayage peuvent être sélectionnés pendant la lecture d'un fichier.

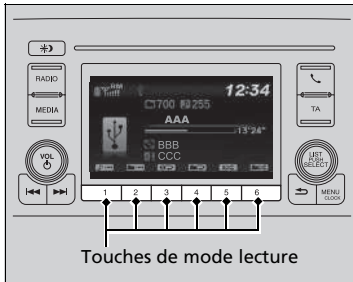

Les icônes des modes disponibles s'affichent au-dessus des touches de mode lecture.

Appuyer sur la touche correspondant au mode souhaité.

Pour désactiver un mode de lecture

Appuyer sur la touche sélectionnée.

Sélection d'un mode de lecture

Options du menu mode de lecture

Répétition

Répéter dossier : lecture répétée de tous les fichiers du dossier actuel.

Répéter piste : lecture répétée du fichier actuel.

Aléatoire

Aléatoire dans dossier : lecture de tous les fichiers du dossier actuel dans un ordre aléatoire.

Tout aléatoire : lecture de tous les fichiers dans un ordre aléatoire.

Balayer

Balayer dossiers : fournit un échantillon de 10 secondes du premier fichier de chaque dossier principal.

Balayer pistes : fournit un échantillon de 10 secondes de tous les fichiers du dossier en cours.

Il est également possible de sélectionner un mode lecture en appuyant sur la touche **MENU/CLOCK**.

Tourner pour sélectionner **Mode lecture**, puis appuyer sur . Tourner pour sélectionner un mode, puis appuyer sur .

Pour l'éteindre, tourner pour sélectionner **Standard**, puis appuyer sur .

Lecture Audio Bluetooth®

Le système audio permet d'écouter de la musique à partir d'un téléphone compatible *Bluetooth*.

Cette fonction est disponible lorsque le téléphone est apparié et connecté au système de téléphone mains libres (HFT) du véhicule.

➤ **Réglage tél.** P. 409

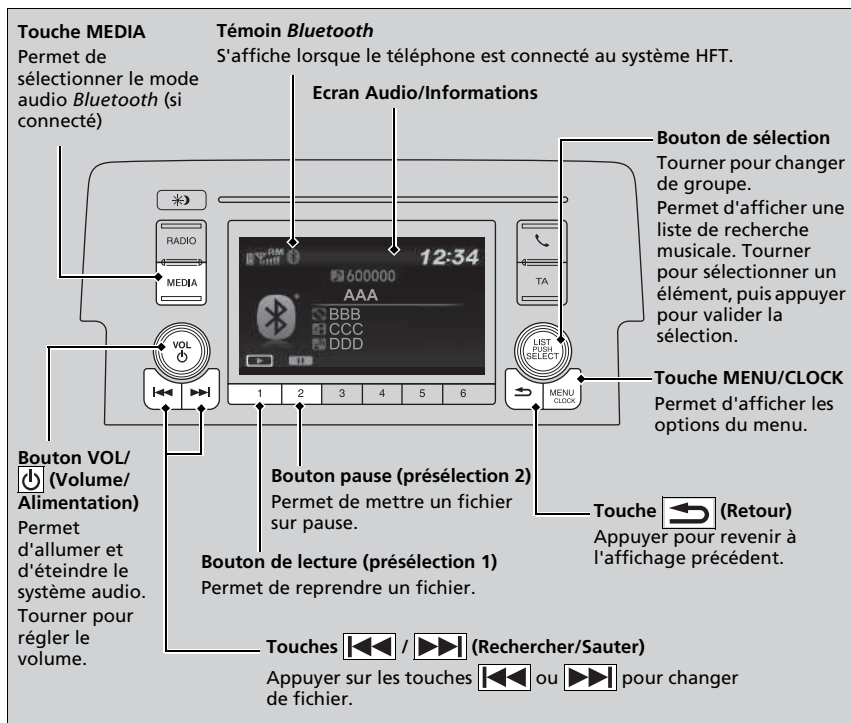

► Lecture Audio Bluetooth®

Tous les téléphones *Bluetooth* avec écoute radio sur le Web ne sont pas compatibles avec le système.

Pour obtenir une liste des téléphones compatibles, s'adresser à un concessionnaire.

Vous ne pouvez utiliser qu'un seul téléphone à la fois avec HFT. Lorsqu'il y a plus de deux téléphones appariés dans le véhicule, le premier téléphone apparié détecté par le système est automatiquement connecté.

Si plus d'un téléphone sont couplés au système HFT, il y aura un délai avant que le système commence la lecture.

Dans certains cas, le nom de l'artiste, de l'album ou de la plage peut ne pas apparaître correctement.

Il se peut que certaines fonctions ne soient pas disponibles sur certains périphériques.

Pour lire des fichiers audio *Bluetooth*®

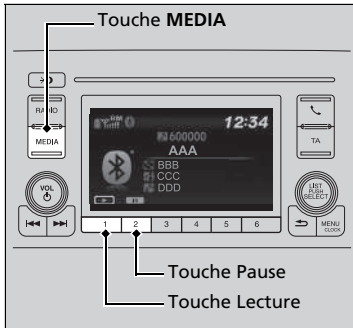

1. S'assurer que le téléphone est apparié et connecté au HFT.
2. Appuyer sur la touche **MEDIA** jusqu'à ce que le mode audio *Bluetooth*® soit sélectionné.

Si le téléphone n'est pas reconnu, un autre téléphone compatible HFT, non compatible avec le système audio *Bluetooth*®, est peut-être déjà connecté.

Pour pauser ou reprendre la lecture d'un fichier

Appuyer sur le bouton **Lecture** ou **Pause** pour sélectionner un mode.

►► Pour lire des fichiers audio *Bluetooth*®

Pour lire les fichiers audio, il peut être nécessaire d'activer le téléphone. Dans ce cas, suivre les instructions du fabricant du téléphone.

La fonction pause n'est pas disponible sur certains téléphones.

Si un autre dispositif audio est connecté au port USB, il peut être nécessaire d'appuyer plusieurs fois sur la touche **MEDIA** pour sélectionner le système audio *Bluetooth*®.

Le passage à un autre mode met en pause la lecture en cours sur le téléphone.

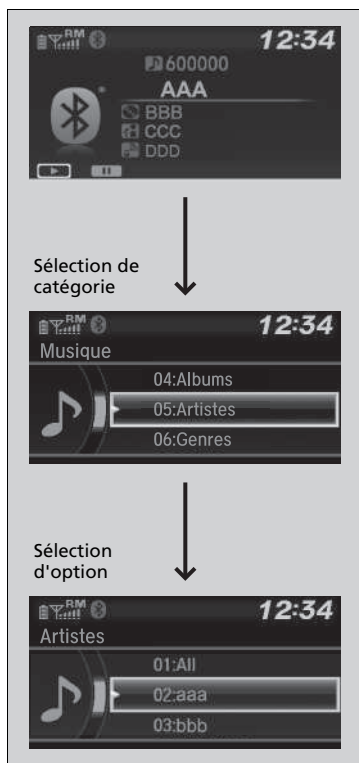

Sélectionner un morceau à partir de la liste de recherche musicale avec le bouton de sélection





1. Appuyer sur  pour afficher la liste de recherche musicale.

2. Tourner  pour sélectionner une catégorie.

3. Appuyer sur  pour afficher une liste des éléments dans la catégorie.

4. Tourner  pour sélectionner une option, puis appuyer sur .

► Appuyer sur  et tourner  à plusieurs reprises jusqu'à l'affichage de l'élément à écouter.

► Sélectionner un morceau à partir de la liste de recherche musicale avec le bouton de sélection

En fonction du périphérique *Bluetooth*® connecté, il est possible qu'une partie ou l'ensemble des catégories ne puisse s'afficher.

Modèles avec affichage audio

Il est possible d'utiliser le système audio pendant 30 minutes lorsque le contacteur d'allumage est en position ANTIVOL [0]*1, le système va alors s'éteindre automatiquement.

Pour continuer à l'utiliser, nous recommandons de mettre le contacteur d'allumage sur ACCESSOIRES [I] ou sur MARCHÉ [II]*1.

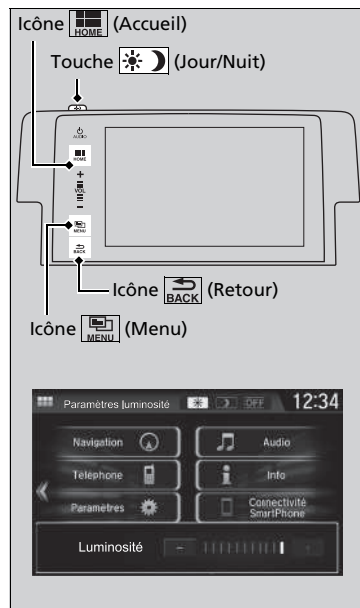

: sélectionner pour accéder à l'écran d'accueil.

P. 294

: sélectionner pour afficher les options disponibles, y compris **Son**, **Visualiser le texte radio***2, **Recherche de musique**, et les modes de lecture différée.

: sélectionner pour revenir à l'écran précédent lorsque l'icône est allumée.

Bouton (Jour/Nuit) : appuyer sur cette touche pour modifier la luminosité de l'écran Audio/Informations.

Appuyer une fois sur la touche et sélectionner ou pour effectuer un réglage.

▶ A chaque pression sur la touche , le système bascule en mode jour, mode nuit et mode désactivé.

*1 : les modèles équipés du système d'accès sans clé ont un bouton **ENGINE START/STOP** au lieu d'un contacteur d'allumage.

*2 : S'affiche uniquement lorsque les informations textuelles ont été reçues.

⌘ Fonctionnement de base du système audio

Eléments du menu audio

- ▶ **Liste stations** P. 324, 325
- ▶ **Liste de recherche de musique** P. 330, 338
- ▶ **Balayer** P. 325, 328, 339
- ▶ **Mode lecture** P. 331, 339

Une fois la batterie rebranchée ou remplacée, le démarrage suivant peut prendre quelques minutes pour laisser au système audio le temps de démarrer. Attendre quelques instants pendant que le système démarre.

Appuyer longuement sur l'icône /AUDIO (Alimentation/audio) pendant environ 10 secondes pour réinitialiser le système.

Fonctionnement sans clé

- ▶ **Fonctionnement sans clé** P. 262

Ecran Audio/Informations

Affiche l'état du système audio et le fond. Cet écran permet d'accéder à différentes options de configuration.

■ Basculement de l'affichage

■ Utilisation de la touche

Appuyer sur la touche  (Affichage/Information) pour changer l'affichage.

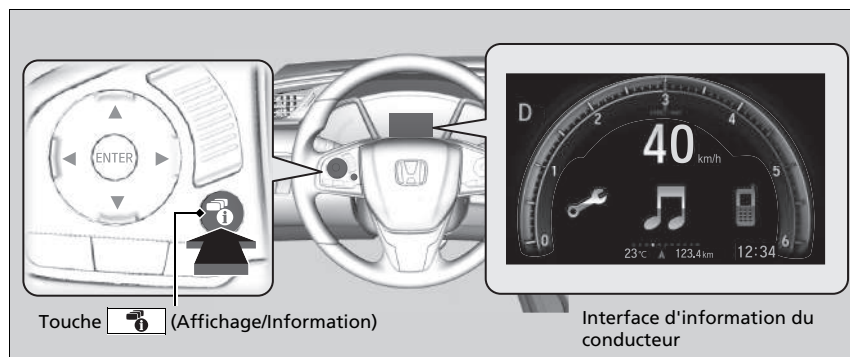



►► Utilisation de la touche

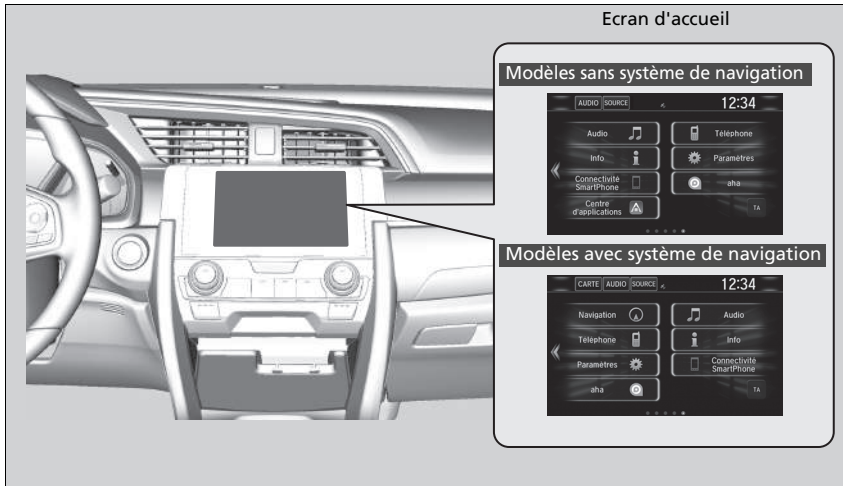

Il est possible de modifier, d'ajouter et de supprimer le contenu affiché sur l'interface d'information du conducteur.

► **Personnalisation du compteur** P. 299

■ Utilisation de l'écran Audio/Informations



Sélectionner  pour accéder à l'écran d'accueil.

Sélectionner **Téléphone**, **Info**, **Audio**, **Réglages**, **Navigation**, **Connectivité SmartPhone (Apple CarPlay, Android Auto)**, **aha**, **Centre d'applications**, **TA**, **Liste des applis** , ou  (tableau de bord).

■ Téléphone

Affiche les informations HFT.

➤ **Système de téléphone mains libres** P. 424

■ Info

Affiche **Ordinateur de route** ou **Horloge/Fond d'écran**. Sélectionner  sur l'écran **Menu info** pour voir toutes les options disponibles : **Ordinateur de route**, **Info vocale***, **Horloge/Fond d'écran** et **Information système/périphérique**.

Ordinateur trajet :

- Onglet **Conditions de conduite actuelles** : affiche les informations sur le trajet actuelles.
- Onglet **Historique itinéraire A** : affiche les informations relatives aux trois précédents trajets. L'information est sauvegardée chaque fois que vous réinitialisez l'option Voyage A. Pour supprimer l'historique manuellement, sélectionner **Supprimer historique** sur l'onglet **Historique itinéraire A**. Le message de confirmation s'affiche à l'écran, sélectionner **Oui** pour valider.

Info vocale* : affiche une liste de toutes les commandes vocales.

Horloge/Fond d'écran : affiche l'horloge et le fond.

Information système/périphérique :

- **Info Système** : affiche la version logicielle du système audio.
- **Info USB** : affiche la mémoire utilisée par le périphérique USB.

☞ Ecran Audio/Informations

Commande via l'écran tactile

- Utiliser quelques gestes simples - par exemple toucher, balayer et faire défiler - pour actionner certaines fonctions audio.
- Certains éléments peuvent être grisés pendant la conduite pour réduire les possibilités de distraction.
- Ils peuvent être sélectionnés lorsque le véhicule est à l'arrêt ou à l'aide des commandes vocales*.
- Le port de gants peut limiter la réponse de l'écran tactile ou l'empêcher de répondre.

Il est possible de modifier la sensibilité de l'écran tactile.

➤ **Fonctions personnalisées** P. 366

■ Audio

Affiche les informations audio actuelles.

■ Paramètres

Permet d'accéder à l'écran du menu de personnalisation.

➤ **Fonctions personnalisées** P. 366

■ Navigation*

Affiche l'écran de navigation.

➤ **Se reporter au manuel du système de navigation**

■ Connectivité smartphone

Permet de connecter un smartphone*1 et d'utiliser certaines applications du smartphone sur le système audio.

➤ **Apple CarPlay** P. 352

➤ **Android Auto** P. 355

■ aha

Affiche l'écran Aha™.

➤ **Lecture Aha™** P. 336

■ Centre d'applications

Affiche le Honda App Center.

➤ **Applications embarquées** P. 344

■ TA

Active et désactive les informations routières.

*1 : uniquement disponible sur certains téléphones. Demander la liste des téléphones compatibles à un concessionnaire pour plus de détails.

* Non disponible sur tous les modèles

suite page suivante

■ **Liste des applis** 

Permet d'ajouter ou de supprimer des applications ou des widgets sur l'écran d'accueil.

➤ **Ecran d'accueil** P. 305

■  **(Tableau de bord)**

Effectue une sélection parmi trois paramètres personnalisables de l'interface d'information du conducteur.

Modification de la disposition des icônes de l'écran d'accueil



1. Sélectionner .
2. Appuyer longuement sur une icône.
 - L'affichage bascule sur l'écran de personnalisation.
3. Faire glisser et déposer l'icône à l'emplacement souhaité.
4. Sélectionner **OK**.
 - L'écran revient à l'écran d'accueil.

Personnalisation du compteur

Il est possible de modifier, d'ajouter ou de supprimer le contenu de lecture de compteur affiché sur l'interface d'information du conducteur.



1. .
2. **Paramètres**
3. **Système**
4. **Configuration du tableau de bord**

►► Personnalisation du compteur

Il est possible de mémoriser jusqu'à trois configurations personnalisées. Pour sélectionner ou personnaliser une configuration, appuyer sur **Permuter config.** La sélection de **Permuter config.** pendant la personnalisation permet de sauvegarder les paramètres modifiés.

Si  est sélectionné pendant la personnalisation, les paramètres modifiés ne sont pas sauvegardés et l'affichage revient sur l'écran **Configuration du tableau de bord.**

■ Modification de l'ordre

Pour modifier l'ordre des icônes de l'interface d'information du conducteur, sélectionner d'abord :

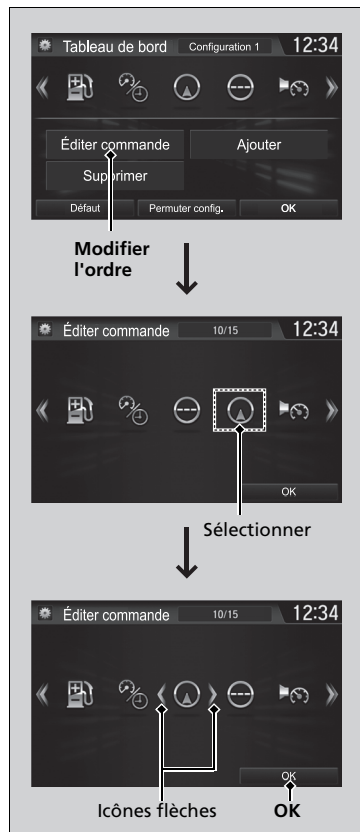

1. Modifier l'ordre

2. Sélectionner l'icône à déplacer.

- Les flèches s'affichent des deux côtés de l'icône sélectionnée.

3. Sélectionner la flèche gauche ou droite à plusieurs reprises pour déplacer l'icône jusqu'à la position souhaitée.

4. Sélectionner **OK**.

- L'affichage revient sur l'écran **Configuration du tableau de bord**.

►► Modification de l'ordre

Il existe une méthode alternative pour modifier l'ordre des icônes. Sélectionner d'abord :

1. **Modifier l'ordre**

2. Appuyer longuement sur l'icône à déplacer.
 3. Faire glisser et déposer l'icône à l'emplacement souhaité.
 4. Sélectionner **OK**.
- L'affichage revient sur l'écran **Configuration du tableau de bord**.

■ Ajout de contenus

Il est possible d'ajouter des icônes à l'interface d'information du conducteur. Pour ajouter des icônes, sélectionner d'abord :

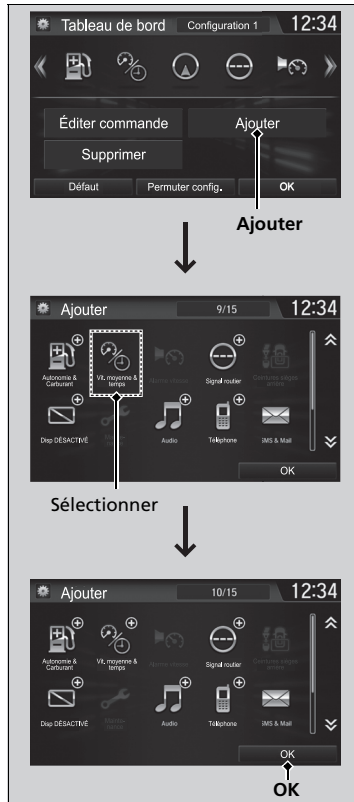

1. Ajouter

2. Sélectionner une icône à ajouter.

- Un signe plus apparaît sur le coin supérieur droit de l'icône sélectionnée.

3. Sélectionner OK.

- L'affichage revient sur l'écran **Configuration du tableau de bord**.

► Ajout de contenus

Les icônes grisées ne peuvent pas être sélectionnées.

Si une icône comporte un signe plus dans le coin supérieur droit, cela signifie qu'elle a déjà été ajoutée.

■ Suppression de contenus

Pour supprimer le contenu de l'interface d'information du conducteur, sélectionner d'abord :

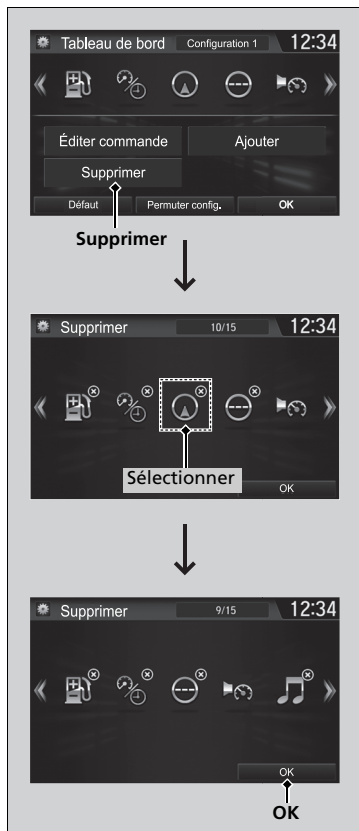

1. Supprimer

2. Sélectionner une icône à supprimer.

- L'icône comportant un **X** sur le coin supérieur droit peut être supprimée.

3. Sélectionner **OK**.

- L'affichage revient sur l'écran **Configuration du tableau de bord**.

» Suppression de contenus

Il est également possible de supprimer des contenus en sélectionnant :

1. **Supprimer** ou **Modifier l'ordre**
 2. Appuyer longuement sur l'icône à supprimer.
 3. Faire glisser et déposer l'icône sur l'icône de corbeille.
 4. Sélectionner **OK**.
- L'affichage revient sur l'écran **Configuration du tableau de bord**.

Réglage du fond

Il est possible de modifier, stocker et effacer le fond sur l'écran Audio/Informations.

■ Importer le fond

Il est possible d'importer jusqu'à cinq images, une à la fois, pour un fond à partir d'une clé USB.

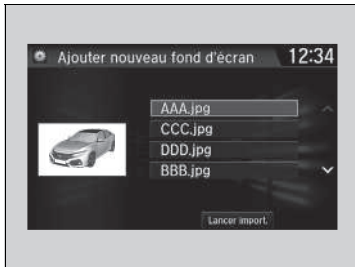
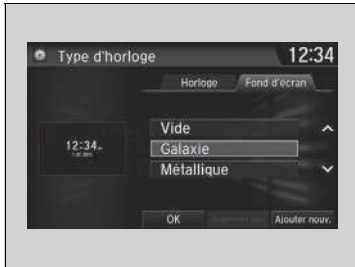

1. Raccorder la clé USB au port USB.
 ► **Port(s) USB** P. 263
2. Sélectionner **Paramètres**.
3. Sélectionner **Horloge**.
4. Sélectionner **Type Horloge/Fond d'écran**, puis ouvrir l'onglet **Fond d'écran**.
5. Sélectionner **Ajouter nouv.**
 ► Le nom de l'image s'affiche sur la liste.
6. Sélectionner l'image souhaitée.
 ► L'aperçu est affiché sur le côté gauche de l'écran.
7. Sélectionner **Lancer import.** pour enregistrer les données.
 ► L'écran revient à la liste des fonds.

» Réglage du fond

Le fond d'écran défini pour **Type horloge/fond d'écran** ne peut pas être affiché sur l'interface d'information du conducteur.

- Lors de l'importation de fichiers de fond, l'image doit se trouver dans le répertoire racine de la clé USB. Les images d'un dossier ne peuvent pas être importées.
- Le nom de fichier doit compter moins de 64 caractères.
- Le format de fichier de l'image qu'il est possible d'importer est BMP (bmp) ou JPEG (jpg).
- La limite de la taille de fichier individuel est de 5 Mo.
- La taille d'image maximum est de 4 096 x 4 096 pixels. Si la taille de l'image est inférieure à 800 x 480 pixels, l'image s'affiche au milieu de l'écran avec la zone excédentaire affichée en noir.
- Si la clé USB ne contient pas de photos, le message **Aucun fichier détecté.** s'affiche.

Après la modification de l'aspect de l'écran d'interface, il est possible de changer le fond d'écran en procédant de la manière suivante.

1. Sélectionner .
2. Appuyer longuement sur l'espace vide sur l'écran d'accueil.
 Le menu contextuel apparaît sur l'écran.
3. Sélectionner **Changer fond d'écran**.
4. Sélectionner **Galerie**, **Fonds d'écran animés** ou **Fonds d'écran**.

■ Sélectionner le fond

1. Sélectionner **Paramètres**.
2. Sélectionner **Horloge**.
3. Sélectionner **Type Horloge/Fond d'écran**, puis ouvrir l'onglet **Fond d'écran**.
 - L'écran affiche la liste des fonds.
4. Sélectionner le fond souhaité.
 - L'aperçu est affiché sur le côté gauche de l'écran.
 - Le menu contextuel apparaît sur l'écran.
5. Sélectionner **Régler**.
 - L'écran revient à la liste des fonds.

■ Pour visualiser le fond d'écran une fois défini

1. Sélectionner .
2. Sélectionner **Info**.
3. Sélectionner .
4. Sélectionner **Horloge/Fond d'écran**.

■ Supprimer le fond

1. Sélectionner **Paramètres**.
2. Sélectionner **Horloge**.
3. Sélectionner **Type Horloge/Fond d'écran**, puis ouvrir l'onglet **Fond d'écran**.
 - L'écran affiche la liste des fonds.
4. Sélectionner un fond à effacer.
 - L'aperçu est affiché sur le côté gauche de l'écran.
 - Le menu contextuel apparaît sur l'écran.
5. Sélectionner **Supprimer**.
 - Un message de confirmation s'affiche à l'écran.
6. Sélectionner **Oui** pour l'effacer complètement.
 - L'écran revient à la liste des fonds.

► Réglage du fond

Dans le menu contextuel, sélectionner **Prévisualiser** pour voir un aperçu en plein écran.

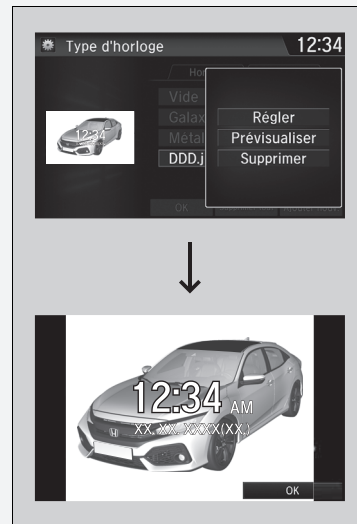

Pour revenir à l'écran précédent, sélectionner **OK** ou bien





Lorsque le fichier est volumineux, il peut être nécessaire de patienter un certain temps pour pouvoir le visualiser.

Pour effacer tous les fonds ajoutés, sélectionner **Tout effacer**, puis **Oui**.

■ Ecran d'accueil

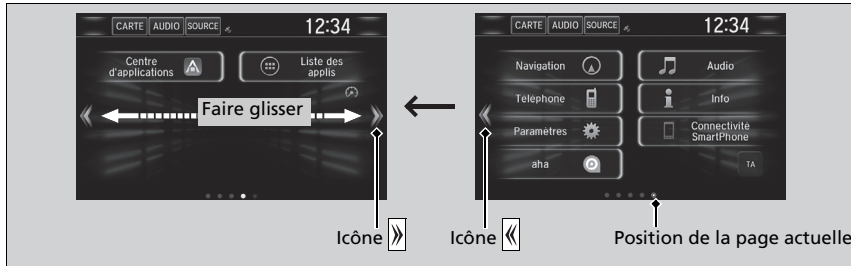
■ Pour passer à un écran suivant



Sélectionner  ou , ou faire défiler l'écran vers la gauche ou la droite pour accéder à l'écran suivant.

►► Ecran d'accueil

L'écran d'accueil comporte 5 pages (fixe). Il n'est pas possible d'ajouter de pages supplémentaires.







Sélectionner  pour passer directement à la première page de l'écran d'accueil depuis n'importe quelle page.

■ Pour utiliser les applications ou widgets



1. Sélectionner .
2. Sélectionner **Liste des applis** .
 - Les applications installées apparaissent à l'écran.
3. Sélectionner l'application ou le widget à utiliser.

Liste des applications préinstallées :

-  (Navigateur) : affiche le navigateur Web utilisés par le smartphone et la connexion Wi-Fi.
-  (Calculatrice) : affiche la calculatrice.
-  (Galerie) : affiche les images.
-  (Téléchargements) : affiche les données téléchargées depuis le navigateur Web et autres.
-  (Rechercher) : affiche plusieurs écrans de récupération.
-  (Installeur d'applications) : vérifiez auprès de votre concessionnaire Honda les applications disponibles.

►► Pour utiliser les applications ou widgets

Appuyer longuement sur une application ou un widget pour ajouter son raccourci sur l'écran d'accueil.

Les applications préinstallées pourraient ne pas démarrer normalement. Si cela se produit, il faut réinitialiser le système.

► Réinitialisation de la valeur par défaut de tous les réglages P. 402

Lorsque la procédure **Réinit. données usine** est effectuée, il est possible que tous les paramètres soient réinitialisés à leur réglage par défaut.

► Réinitialisation de la valeur par défaut de tous les réglages P. 402

Dans l'éventualité où ces applications ne démarreraient toujours pas normalement, même après la procédure **Réinit. données usine**, contacter un concessionnaire.

Il est possible qu'un navigateur soit fermé dans la situation d'utilisation. Dans ce cas, l'écran revient à son affichage préalable au démarrage du navigateur.

Ne pas installer d'applications n'ayant pas été validées par un concessionnaire Honda. L'installation d'applications non autorisées présente des risques de corruption des données pour les informations de votre véhicule et votre vie privée.

Il est possible de supprimer des applications installées par l'utilisateur grâce à la procédure suivante.

1. Sélectionner .
2. Sélectionner **Paramètres**.
3. Sélectionner **Système**.
4. Sélectionner l'onglet **Autres**.
5. Sélectionner **Informations détaillées**.
6. Sélectionner **Applis**.
7. Sélectionner une application à effacer.
8. Sélectionner **Supprimer**.

Les applications préinstallées ne peuvent pas être supprimées.

■ Pour ajouter des icônes d'application ou de widget sur l'écran d'accueil

Les icônes d'application ou de widget peuvent être ajoutées sur l'écran d'accueil.

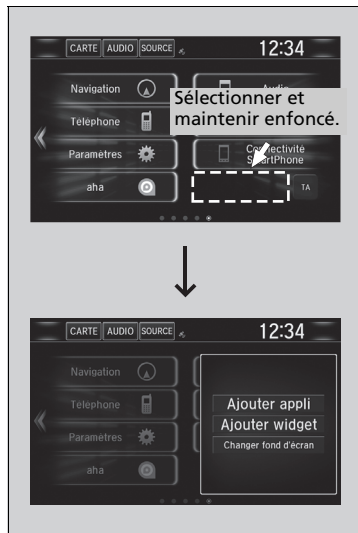

1. Sélectionner .
2. Appuyer longuement sur l'espace vide sur l'écran d'accueil.
 - Le menu contextuel apparaît sur l'écran.
3. Sélectionner **Ajouter appli** ou **Ajouter widget**.
 - Les applications installées apparaissent à l'écran.



4. Appuyer longuement sur une icône d'application ou de widget à ajouter.
 - L'affichage bascule sur l'écran de personnalisation.
5. Faire glisser et déposer l'icône à l'emplacement souhaité.
6. Sélectionner **OK**.
 - L'écran revient à l'écran d'accueil.

■ Pour déplacer des icônes sur l'écran d'accueil

Il est possible de modifier l'emplacement sur l'écran d'accueil.

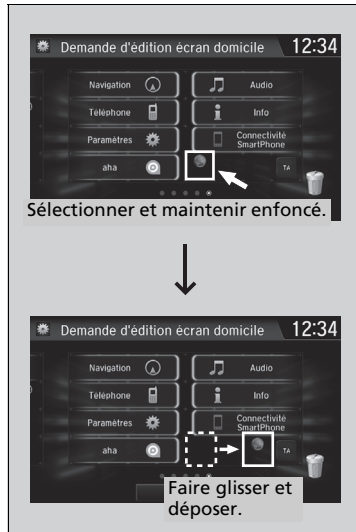

1. Appuyer longuement sur une icône.
 - L'affichage bascule sur l'écran de personnalisation.
2. Faire glisser et déposer l'icône à l'emplacement souhaité.
3. Sélectionner **OK**.
 - L'écran revient à l'écran d'accueil.

►► Pour déplacer des icônes sur l'écran d'accueil

Il est également possible de déplacer les icônes **Téléphone, Info, Audio, Paramètres, Navigation, Connectivité SmartPhone, aha, Centre d'applications, TA, Liste des applis** (☰) et (☰) (Tableau de bord) de la même manière.

■ Pour supprimer des icônes sur l'écran d'accueil

Il est possible de supprimer les icônes présentes sur l'écran d'accueil.

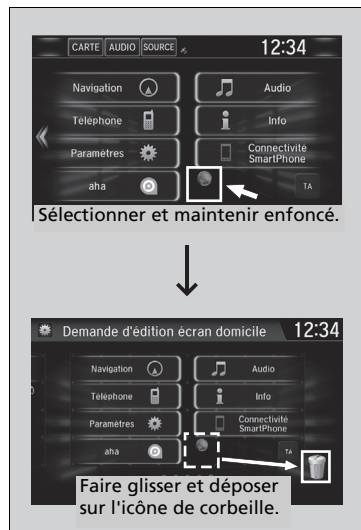

1. Appuyer longuement sur une icône.
 - L'affichage bascule sur l'écran de personnalisation.
2. Faire glisser et déposer l'icône à supprimer sur l'icône de corbeille.
 - L'icône est supprimée de la page d'accueil.
3. Sélectionner **OK**.
 - L'écran revient à l'écran d'accueil.

►► Pour supprimer des icônes sur l'écran d'accueil

Il est impossible de supprimer les icônes **Téléphone, Info, Audio, Paramètres, Navigation, Connectivité smartphone, aha, Centre d'applications, TA, Liste des applis** (☺) et (☹) (tableau de bord).

Les applications ou widgets ne seront pas supprimés par la suppression de l'icône sur l'écran d'accueil.

■ Pour modifier le fond d'écran de la page d'accueil

Il est possible de modifier un fond de l'écran d'accueil.



1. Appuyer longuement sur l'espace vide sur l'écran d'accueil.

► Le menu contextuel apparaît sur l'écran.

2. Sélectionner **Changer fond d'écran**.

► Le menu contextuel apparaît sur l'écran.

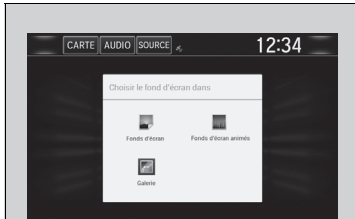

3. Sélectionner une application pour sélectionner des fonds d'écran.

4. Sélectionner le fond d'écran à modifier.

5. Sélectionner **Définir fond d'écran**.

► Le fond est modifié, l'écran revient ensuite à l'écran d'accueil.



Zone d'état



1. Faire glisser la partie supérieure de l'écran.
► La zone d'état s'affiche.
2. Sélectionner un élément pour voir les détails.
3. Sélectionner  ou balayer la barre inférieure vers le haut pour fermer la zone.

Modification de l'interface de l'écran

Il est également possible de modifier le design de l'interface de l'écran.



1. Sélectionner .
2. Sélectionner **Paramètres**.
3. Sélectionner **Système**.
4. Sélectionner l'onglet **Autres**.
5. Sélectionner **Modifier thème**.
6. Un message de confirmation s'affiche à l'écran.
Sélectionner **Oui**.

Modification de l'interface de l'écran

Après la modification de l'aspect de l'écran d'interface, il est possible de changer le fond d'écran en procédant de la manière suivante.

1. Sélectionner .
2. Appuyer longuement sur l'espace vide sur l'écran d'accueil.
Le menu contextuel apparaît sur l'écran.
3. Sélectionner **Changer fond d'écran**.
4. Sélectionner **Galerie**, **Fonds d'écran animés** ou **Fonds d'écran**.

Si l'interface de l'écran est modifiée, certains réglages changeront.

 **Fonctions personnalisées** P. 366

Menu Personnaliser

Il est possible de modifier des icônes de menu sur le côté droit des écrans **Audio**, **Téléphone** et **Info**.

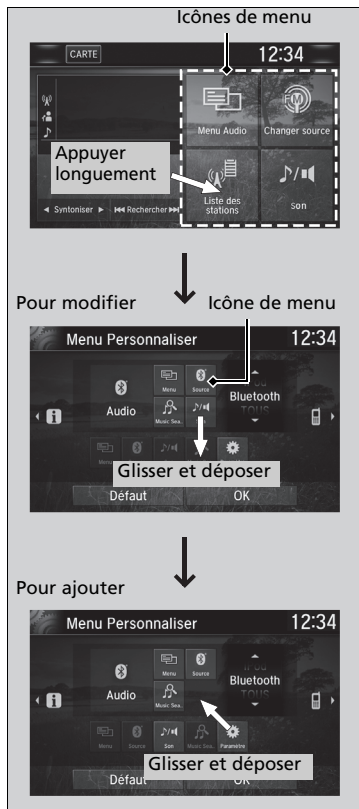

1. Appuyer longuement sur l'icône de menu.

2. Sélectionner l'icône ◀ ou ▶, puis **Audio**, **Téléphone** ou **Info** dans **Menu Personnaliser**.

3. Appuyer longuement sur l'icône de menu à modifier, puis faire glisser l'icône au bas de l'écran.

4. Appuyer longuement sur l'icône de menu à ajouter, puis faire glisser l'icône en haut de l'écran.

5. Sélectionner **OK**.

Menu Personnaliser

Il est également possible d'utiliser la méthode ci-dessous pour modifier l'icône de menu :
Sélectionner **Paramètres**→**Système**→**Accueil** onglet→**Position de l'icône de menu**

Fermeture d'applications

Il est possible de fermer certaines applications spécifiques exécutées en arrière-plan sur le système.

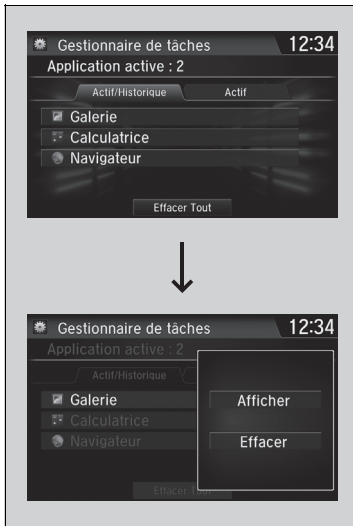

1. Appuyer longuement sur .
2. Sélectionner l'onglet **Actif**.
 - Si l'onglet **Actif/Historique** est sélectionné, il est possible de fermer les applications en cours d'exécution et d'effacer simultanément l'historique d'activité des applications.
3. Sélectionner une application à fermer.
4. Sélectionner **Effacer**.
 - L'écran revient à la liste des applications.

» Fermeture d'applications

Si un certain nombre d'applications s'exécutent en arrière-plan et le système audio rencontre un problème, certaines de ces applications risquent de ne pas fonctionner correctement. Si cela se produit, fermer toutes les applications et relancer la ou les applications souhaitées.

Pour fermer toutes les applications sur le système, sélectionner **Effacer tout**, puis **Oui**.

Il n'est pas possible de fermer les applications Aha™ et Garmin*.

* Non disponible sur tous les modèles

Réglage du son



1. Sélectionner .
2. Sélectionner **Audio**.
3. Sélectionner .
4. Sélectionner **Son**.

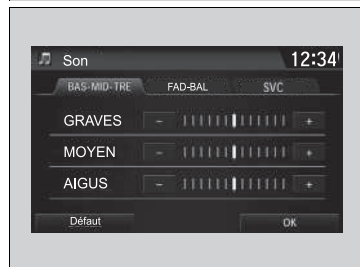

Sélectionner un onglet à partir des choix suivants :

- **BAS-MID-TRE** : graves, moyen, aigus
- **FAD-BAL** : fader, balance
- **SVC** : volume en fonction de la vitesse

» Réglage du son

Le SVC a quatre modes : **Off** (Arrêt), **Low** (Bas), **Mid** (Moyen) et **High** (Haut).

La fonction SVC adapte le volume sonore à la vitesse du véhicule. Plus le véhicule roule vite, plus le volume audio augmente. Plus le véhicule ralentit, plus le volume audio diminue.

Réglage affichage

Il est possible de modifier la luminosité ou le thème de couleur sur l'écran Audio/Informations.

Modification de la luminosité de l'écran

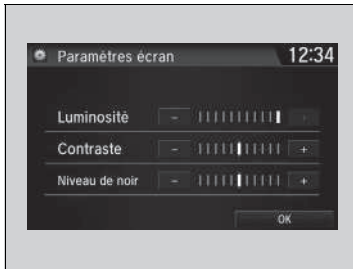

1. Sélectionner .
2. Sélectionner **Paramètres**.
3. Sélectionner **Système**.
4. Sélectionner l'onglet **Affichage**.
5. Sélectionner **Afficher paramètres**.
6. Sélectionner le paramètre souhaité.
7. Sélectionner **OK**.

Modification du thème de couleur de l'écran

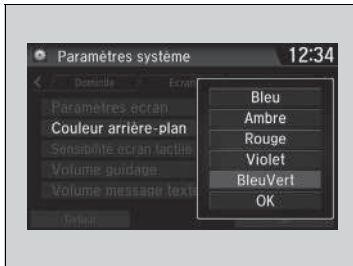

1. Sélectionner .
2. Sélectionner **Paramètres**.
3. Sélectionner **Système**.
4. Sélectionner l'onglet **Affichage**.
5. Sélectionner **Couleur arrière-plan**.
6. Sélectionner le paramètre souhaité.
7. Sélectionner **OK**.

Modification de la luminosité de l'écran

Il est possible de modifier les réglages **Contraste** et **Niveau de noir** de la même manière.

■ Sélectionner une source audio

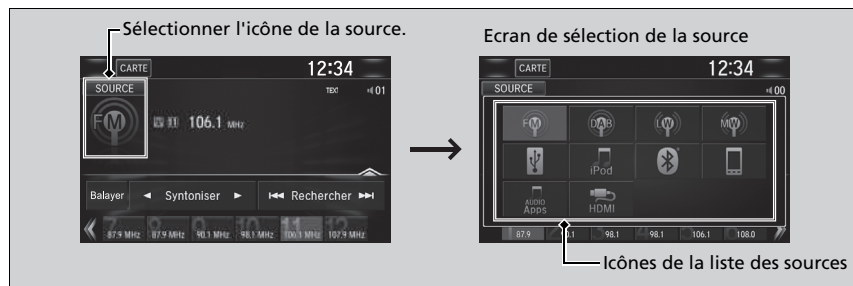

Sélectionner l'icône de la source actuelle, puis sélectionner une icône sur la liste des sources pour basculer sur cette source audio.

■ Limites du fonctionnement manuel



Certaines fonctions manuelles sont désactivées ou inutilisables lorsque le véhicule est en mouvement.

Il n'est pas possible de sélectionner une option grisée tant que le véhicule n'est pas à l'arrêt.

Modèles avec système de navigation

Fonctionnement de la commande par la voix*1

Le véhicule est doté d'un système de commande vocale qui permet d'utiliser les fonctions en mode mains libres.

Le système de commande vocale utilise les touches (Parler)  et (Raccrocher/Retour)  sur le volant et un microphone situé près des lecteurs de carte au plafond.

Reconnaissance vocale

Pour une qualité de reconnaissance vocale optimale lors de l'utilisation du système de commande vocale :



- Veiller à afficher l'écran correspondant à la commande vocale que vous utilisez.
Le système ne reconnaît que certaines commandes.
Commande vocale disponible P. 320
- Fermer les vitres et le toit ouvrant*.
- Régler les bouches d'aération du tableau de bord et les bouches d'aération latérales pour qu'elles ne soufflent pas sur le microphone au plafond.
- Parler clairement et d'une voix naturelle, sans pause entre les mots.
- Tâcher de réduire tout bruit de fond. Le système peut mal interpréter votre commande si plusieurs personnes parlent en même temps.

*1 : les langues reconnues par le système de commande vocale sont l'anglais, l'allemand, le français, l'espagnol et l'italien.

* Non disponible sur tous les modèles

suite page suivante

► Fonctionnement de la commande par la voix*1

Lorsque la touche  est enfoncée, un message s'affiche pour demander quelle sera l'action suivante. Appuyer à nouveau sur la touche  et la relâcher pour contourner ce message et prononcer une commande.

► Reconnaissance vocale

Le système de commande vocale peut uniquement être utilisé depuis le siège conducteur car l'unité de microphone élimine les sons provenant du côté passager.

■ Ecran du portail vocal*

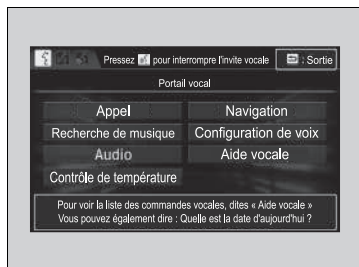

Lorsque la touche  (Parler) est enfoncée, les commandes vocales disponibles apparaissent sur l'écran.

Pour obtenir une liste complète des commandes, dire «*Aide vocale*» après le bip ou sélectionner **Aide vocale**.

La liste des commandes apparaît dans **Info vocale** sur l'écran **Menu info**. Sélectionner **Info**, puis .

Le système ne reconnaît que les commandes sur les pages suivantes, sur certains écrans. Les commandes vocales libres ne sont pas reconnues.

■ Appels

Cette fonction n'est utilisable que lorsque le téléphone est connecté. Lorsque le système reconnaît la *commande Appel*, l'écran passe à l'écran de reconnaissance vocale pour les commandes du téléphone.

- *Composer par numéro*
- *Historique des appels*
- *Rappeler*
- *Appeler <Votre nom de contact>*
- *Appeler <N° téléphone>*

Les commandes d'appel téléphonique ne sont pas disponibles si l'on utilise Apple CarPlay.

■ Recherche de musique

Cette fonction n'est utilisable que lorsqu'un iPod ou un périphérique USB est connecté.

■ Contrôle de température

Lorsque le système reconnaît la *Contrôle de température*, l'écran change et affiche l'écran dédié à la reconnaissance vocale du contrôle de température.

➔ **Commandes de climatisation** P. 322

■ Audio

Lorsque le système reconnaît la *Audio*, l'écran passe à l'écran de reconnaissance vocale du système audio.

- *Activer audio**¹
- *Désactiver audio**¹
- *Radio FM*
- *Radio MW*
- *Radio LW*
- *iPod*
- *USB*
- *Autres sources*

■ Navigation

L'écran affiche l'écran de navigation.

➔ **Se reporter au manuel du système de navigation**

■ Configuration de voix

L'écran passe à l'onglet **Reconn. vocale** sur l'écran **Paramètres système**.

*1 : ces commandes basculant de ON à OFF, il se peut que la commande ne corresponde pas exactement à vos souhaits.

■ Aide vocale

Une liste des commandes disponibles est consultable à l'écran.

- *Commandes utiles*
- *Commandes de téléphone*
- *Commandes audio*
- *Commandes à l'écran*
- *Commandes de recherche de musique*
- *Commandes générales*
- *Commandes de climatisation*

■ Commandes utiles

Le système accepte ces commandes sur l'écran supérieur du portail vocal.

- *Appeler <N° téléphone>*
- *Appeler <Votre nom de contact>*
- *Quelle heure est-il ?*
- *Quelle est la date du jour ?*

■ Commandes de téléphone

Le système accepte ces commandes sur l'écran dédié à la reconnaissance vocale du téléphone.

- *Appeler par Numéro*
- *Appeler par Nom*
- *Appeler <N° téléphone>*
- *Appeler <Votre nom de contact>*

■ Commandes audio

Le système accepte ces commandes sur l'écran dédié à la reconnaissance vocale du système audio.

■ Commandes Radio FM

- *Syntoniser radio sur <87.5-108.0> FM*
- *Préréglage radio FM <1-12>*

■ Commandes Radio LW

- *Syntoniser radio sur <153-279> LW*
- *Préréglage radio LW <1-6>*

■ Commandes Radio MW

- *Syntoniser radio sur <531-1602> MW*
- *Préréglage radio MW <1-6>*

■ Commandes iPod

- *Lecture de l'iPod*
- *Jouer piste iPod <1-30>*
- *Recherche de musique*
- *Quel album est-ce ?*
- *Qu'est-ce que j'écoute ?*

■ Commandes USB

- *Lecture de l'USB*
- *Jouer piste USB <1-30>*
- *Recherche de musique*
- *Quel album est-ce ?*
- *Qu'est-ce que j'écoute ?*

■ Commandes DAB*

- *Préréglage DAB <1-12>*

■ Commandes audio Bluetooth®

- *Jouer audio Bluetooth®*

NOTE :

Les commandes audio *Bluetooth®* peuvent ne pas fonctionner sur certains modèles de téléphones ou de périphériques audio *Bluetooth®*.

■ Commandes HDMI™

- *Jouer HDMI*

■ Commandes à l'écran

Lorsque **Commandes à l'écran** est sélectionné, l'écran d'explication s'affiche.

■ Commandes de recherche de musique

Le système accepte ces commandes sur l'écran **Rechercher musique**.

■ Utiliser Song by Voice

Song By Voice™ est une fonction qui vous permet de sélectionner de la musique depuis votre iPod ou votre périphérique USB en utilisant les commandes vocales. Pour activer ce mode, appuyer sur le commutateur de reconnaissance vocale et dire : «*Recherche de musique*».

■ Commandes de Song by Voice

- *Qu'est-ce que j'écoute ?*
- *Qui est-ce que j'écoute ?*
- *Qui est-ce ?*
- *Qu'est-ce qui joue ?*
- *Qui joue ?*
- *Quel album est-ce ?*

■ Commandes Jouer

- *Jouer l'artiste <Nom>*
- *Jouer la chanson/piste <Nom>*
- *Jouer l'album <Nom>*
- *Jouer le genre/la catégorie <Nom>*
- *Jouer la liste de lecture <Nom>*
- *Jouer le compositeur <Nom>*

■ Commandes Liste

- *Liste de l'artiste <Nom>*
- *Liste de l'album <Nom>*
- *Liste de genre/de catégorie <Nom>*
- *Liste de liste de lecture <Nom>*
- *Liste du compositeur <Nom>*

■ Commandes générales

- *Quelle heure est-il ?*
- *Quelle est la date du jour ?*

■ Commandes de climatisation

- *Activer le contrôle de température*1*
- *Désactiver le contrôle de température*1*
- *Vitesse du ventilateur <1-7>*
- *Température chaleur maximum*
- *Température fraîcheur maximum*
- *Température <18-32> degrés*
- *Activer dégivrage*1*
- *Désactiver dégivrage*1*
- *Activer Air climatisé*1*
- *Désactiver Air climatisé*1*
- *Plus...*
- *Ventilation*
- *Tableau de bord et sol*
- *Augm. vitesse du ventil.*
- *Dimin. vitesse du ventil.*
- *Aérateurs de plancher*
- *Sol et dégivrage*
- *Augmenter la température*
- *Diminuer la température*

*1 : ces commandes basculant de ON à OFF, il se peut que la commande ne corresponde pas exactement à vos souhaits.

Lecture d'une radio AM/FM

The diagram illustrates the radio control interface. At the top, the instrument cluster shows a speedometer with '40 km/h' and a radio display showing 'FM 106.1 MHz'. Below it, the infotainment screen displays '12:34', 'CARTE', 'SOURCE', 'FM 106.1 MHz', and 'TEXT 01'. A vertical sidebar on the left contains icons for AUDIO, HOME, VOL, MENU, and BACK. The screen itself has buttons for 'Balayer', 'Syntoniser', and 'Rechercher', along with a list of preset frequencies: 87.9 MHz, 87.9 MHz, 90.1 MHz, 96.1 MHz, 106.1 MHz, and 107.9 MHz.

Interface d'information du conducteur

Ecran Audio/Informations

Icône /AUDIO (Alimentation/Audio)
Sélectionner pour allumer et éteindre le système audio.

Icônes VOL (Volume)
Sélectionner pour régler le volume.

Icône (Menu)
Sélectionner pour afficher les options du menu.

Icône (Retour)
Sélectionner pour revenir à l'affichage précédent.

Icône Balayer
Sélectionner pour rechercher chaque station émettant avec un signal fort.

Icônes Syntoniser
Sélectionner ou pour régler la fréquence radio.

Icône Ouvrir/Fermer^{*1}
Affiche/masque les informations détaillées.

Icônes Rechercher
Sélectionner ou pour rechercher une station puissante dans la bande sélectionnée.

Icônes de préreglage
Régler la fréquence radio préreglée. Sélectionner et maintenir l'icône préreglage pour mémoriser cette station. Sélectionner pour afficher les stations préreglées 7 et supérieures.

*1 : il se peut qu'une partie ou l'ensemble des listes ne soit pas affiché.

■ Mémoire de présélection

Pour mémoriser une station :

1. Régler la station de son choix.
2. Sélectionner et maintenir appuyé le numéro de présélection de la station à mémoriser.

Il est également possible de mémoriser une station présélectionnée grâce à la procédure suivante.

1. Régler la station de son choix.
2. Sélectionner l'icône Ouvrir/Fermer pour afficher une liste.
3. Sélectionner l'onglet **Préréglage**.
4. Sélectionner et maintenir appuyé le numéro de présélection de la station à mémoriser.

■ Liste stations

Répertorie les stations les mieux captées de la bande sélectionnée.

1. Sélectionner l'icône Ouvrir/Fermer pour afficher une liste.
2. Sélectionner l'onglet **Liste des stations**.
3. Sélectionner la station.

■ Mise à jour manuelle

Permet de mettre à jour la liste des stations disponibles à tout moment.

1. Sélectionner l'icône Ouvrir/Fermer pour afficher une liste.
2. Sélectionner l'onglet **Liste des stations**.
3. Sélectionner **Rafraîchir**.

🔊 Lecture d'une radio AM/FM

L'indicateur **ST** apparaît sur l'affichage pour indiquer qu'une station FM stéréo est diffusée.

Le son ne peut pas être stéréo en mode AM.

Changement de mode audio

Appuyer sur la touche ▲ ou ▼ sur le volant ou sélectionner **SOURCE** sur l'écran.

🔊 **Commandes audio à distance** P. 266

Il est possible de mémoriser 12 stations AM et 12 stations FM dans la mémoire de présélection. AM propose deux types de fréquences : LW et MW. Chacune d'elles permet de mémoriser six stations.

Balayer

Appuyer sur cette touche pour écouter pendant 10 secondes chacune des stations les mieux captées sur la bande sélectionnée. Pour désactiver le balayage, sélectionner **Annuler** ou .

Système de données radiodiffusées (RDS)

Fournit les informations de données de texte concernant la station FM avec RDS sélectionnée.

Pour rechercher une station RDS dans la Liste des stations

1. Sélectionner l'icône Ouvrir/Fermer pour afficher une liste pendant l'écoute d'une station FM.
2. Sélectionner l'onglet **Liste des stations**.
3. Sélectionner la station.

Mise à jour manuelle

Permet de mettre à jour la liste des stations disponibles à tout moment.

1. Sélectionner l'icône Ouvrir/Fermer pour afficher une liste pendant l'écoute d'une station FM.
2. Sélectionner l'onglet **Liste des stations**.
3. Sélectionner **Rafraîchir**.

Texte radio

Affiche les informations du texte radio de la station RDS sélectionnée.

1. Sélectionner .
2. Sélectionner **Visualiser le texte radio**.

Balayer

Appuyer sur cette touche pour écouter pendant 10 secondes chacune des stations les mieux captées sur la bande sélectionnée.

Pour désactiver le balayage, sélectionner **Annuler** ou .

Systeme de données radiodiffusées (RDS)

Lorsqu'une station sélectionnée propose la fonction RDS, celle-ci s'active automatiquement et l'affichage de fréquence est remplacé le nom de la station. Toutefois, si le signal de cette station devient faible, le nom de la station est remplacé par l'affichage de la fréquence.

Lecture DAB (Digital Audio Broadcasting - Diffusion audio numérique)*

Interface d'information du conducteur

Ecran Audio/Informations

Icône /AUDIO (Alimentation/Audio)
Sélectionner pour allumer et éteindre le système audio.

Icônes VOL (Volume)
Sélectionner pour régler le volume.

Icône (Menu)
Sélectionner pour afficher les options du menu.

Icône (Retour)
Sélectionner pour revenir à l'affichage précédent.

Icône Balayer
Sélectionner cette icône pour analyser chaque ensemble ou service pouvant être reçu.

Icônes Ensemble
Sélectionner ou pour régler l'ensemble.
Sélectionner et maintenir ou enfoncé pour parcourir le service sélectionné d'un ensemble de haut en bas, jusqu'à ce qu'un ensemble pouvant être reçu soit trouvé.

Icône Ouvrir/Fermer^{*1}
Affiche/masque les informations détaillées.

Icônes Service
Sélectionner ou pour régler le composant du service.

Icônes de pré-réglage
Régler la fréquence pré-réglée. Sélectionner et maintenir l'icône pré-réglage pour mémoriser cette station. Sélectionner pour afficher les stations pré-réglées 7 et supérieures.

*1 : il se peut qu'une partie ou l'ensemble des listes ne soit pas affiché.

* Non disponible sur tous les modèles

■ Mémoire de présélection

Pour mémoriser un service :

1. Le régler au service de son choix.
2. Sélectionner et maintenir appuyé le numéro de préréglage du service à mémoriser.

Il est également possible de mémoriser un service préréglé grâce à la procédure suivante.

1. Le régler au service de son choix.
2. Sélectionner l'icône Ouvrir/Fermer pour afficher une liste.
3. Sélectionner l'onglet **Préréglage**.
4. Sélectionner et maintenir appuyé le numéro de préréglage du service à mémoriser.

■ Liste d'ensembles

Répertorie les ensembles pouvant être reçus sur le service sélectionné.

1. Sélectionner l'icône Ouvrir/Fermer pour afficher une liste.
2. Sélectionner l'onglet **Liste d'ensembles**.
3. Sélectionner l'ensemble.

■ Mise à jour manuelle

Permet de mettre à jour la liste des ensembles disponibles à tout moment.

1. Sélectionner l'icône Ouvrir/Fermer pour afficher une liste.
2. Sélectionner l'onglet **Liste d'ensembles**.
3. Sélectionner **Rafraîchir**.

☒ Mémoire de présélection

Changement de mode audio

Appuyer sur la touche ▲ ou ▼ sur le volant ou sélectionner

SOURCE sur l'écran.

☒ **Commandes audio à distance** P. 266

Il est possible de mémoriser 12 stations DAB dans la mémoire de présélection.

■ Balayer

Permet de lire pendant 10 secondes chacun des ensembles ou services pouvant être reçus sur le service sélectionné.

1. Sélectionner **Balayer**.
2. Sélectionner **Balayer ensemble** ou **Balayer tous les services**.

Pour désactiver le balayage, sélectionner **Annuler** ou  **BACK**.

■ Texte radio

Affiche les informations du texte radio de la station DAB sélectionnée.

1. Appuyer sur le bouton .
2. Sélectionner **Visualiser le texte radio**.

Lecture d'un iPod

Brancher l'iPod au port USB à l'aide du câble USB, puis sélectionner le mode iPod.

► **Port(s) USB** P. 263

Interface d'information du conducteur

Écran Audio/Informations

Icône AUDIO (Alimentation/Audio)
Sélectionner pour allumer et éteindre le système audio.

Icônes VOL (Volume)
Sélectionner pour régler le volume.

Icône (Menu)
Sélectionner pour afficher les options du menu.

Icône (Retour)
Sélectionner pour revenir à l'affichage précédent.

Pochette

Icône Jouer/Pause

Icône Ouvrir/Fermer*1
Affiche/masque les informations détaillées.

Icônes Chanson
Sélectionner ou pour changer les chansons.
Appuyer longuement sur l'une de ces touches pour se déplacer rapidement dans un morceau.

*1 : il se peut qu'une partie ou l'ensemble des listes ne soit pas affiché.

Comment sélectionner un morceau à partir de la liste de recherche de musique



Sélection de catégorie

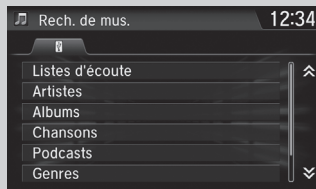

Sélection d'option

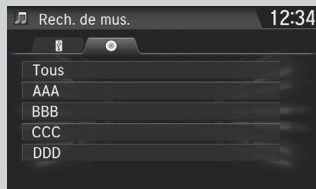

1. Sélectionner , puis sélectionner **Rech. de mus..**

2. Appuyer sur les options de ce menu.

► Lecture d'un iPod

Les fonctions d'exploitation disponibles varient selon les modèles ou les versions. Il se peut que certaines fonctions ne soient pas disponibles sur le système audio du véhicule.

En cas de problème, un message d'erreur peut apparaître sur l'écran Audio/Informations.

 **iPod/clé USB** P. 359

Si une application de musique est exécutée sur l'iPhone/iPod alors que le téléphone est connecté au système audio, il peut s'avérer impossible de faire fonctionner la même application sur l'écran Audio/Informations.

Rebrancher le périphérique si nécessaire.

■ Sélection d'un mode de lecture

Les modes lecture aléatoire et répétition peuvent être sélectionnés pendant la lecture d'un fichier.



Sélectionner un mode de lecture.

■ Pour désactiver un mode de lecture

Sélectionner le mode à désactiver.

☒ Sélection d'un mode de lecture

Options du menu mode de lecture

Lect. aléat. albums : lecture de tous les albums disponibles de la liste choisie (listes de lecture, artistes, albums, morceaux, podcasts, genres, compositeurs ou livres audio) dans un ordre aléatoire.

Lect. aléat. ttes chansons : lecture de tous les fichiers disponibles de la liste choisie (listes de lecture, artistes, albums, morceaux, podcasts, genres, compositeurs ou livres audio) dans un ordre aléatoire.

Répéter : lecture répétée de la plage actuelle.

Song By Voice™ (SBV)*

SBV permet de rechercher et de lire de la musique à partir d'une clé USB ou d'un iPod via les commandes vocales.

■ Pour activer SBV

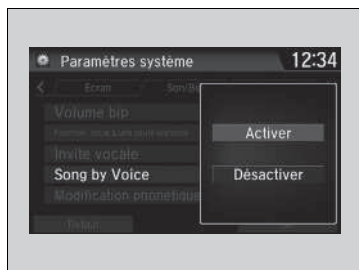

1. Sélectionner .
2. Sélectionner **Paramètres**.
3. Sélectionner **Système**.
4. Sélectionner l'onglet **Reconn. vocale**.
5. Sélectionner **Song by Voice**.
6. Sélectionner **Activé** ou **Désactivé**.



⌘ Song By Voice™ (SBV)*

Options de réglage :

- **Activer** (réglage par défaut) : les commandes de Song by Voice™ sont disponibles.
- **Off** : désactive la fonction.

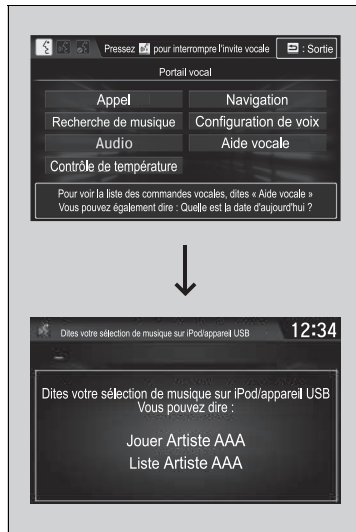
■ Recherche de musique à l'aide de SBV



1. Régler le paramètre **Song By Voice** sur **Activer**.
2. Appuyer sur la touche  (Parler) et dire « *Recherche de musique* » pour activer la fonction SBV pour la clé USB et l'iPod.
3. Ensuite, énoncer une autre commande.
 - Exemple 1 : dire « *(Liste) Artiste A* » pour afficher une liste de chansons de cet artiste. Sélectionner la chanson souhaitée pour lancer la lecture.
 - Exemple 2 : dire « *Jouer artiste A* » pour démarrer la lecture de morceaux de cet artiste.
4. Pour annuler la fonction SBV, appuyer sur la touche  (Raccrocher/Retour) du volant. La lecture de la chanson en cours se poursuit.

Une fois que ce mode a été annulé, il faut appuyer sur la touche  et dire « *Recherche de musique* » de nouveau pour réactiver ce mode.

☒ Recherche de musique à l'aide de SBV

Liste de commandes de Song by Voice™

➤ **Commandes de Song by Voice** P. 322

NOTE :

Les commandes de Song by Voice™ sont disponibles pour les pistes stockées sur la clé USB ou l'iPod.

Il est possible d'ajouter des modifications phonétiques aux mots difficiles pour que SBV puisse mieux reconnaître les artistes, les albums, les chansons et les compositeurs lors des commandes vocales.

➤ **Modification phonétique** P. 334

SBV n'est pas disponible avec Apple CarPlay. Préférer l'utilisation de Siri Eyes Free.

Modification phonétique

L'ajout de modifications phonétiques pour les mots difficiles ou d'origine étrangère permet à SBV de mieux reconnaître les artistes, les chansons, les albums et les compositeurs lors de la recherche de musique sur la clé USB ou l'iPod.



1. Sélectionner .
2. Sélectionner **Paramètres**.
3. Sélectionner **Système**.
4. Sélectionner l'onglet **Reconn. vocale**.
5. Sélectionner **Modification phonétique Song by Voice**.
6. Sélectionner **Nouvelle modification**.
7. Sélectionner **USB** ou **iPod**.

Modification phonétique

La fonction **Modification phonétique Song by Voice** n'est pas disponible lorsque **Song by Voice** est réglée sur **Désactiver**.

Il est possible de mémoriser jusqu'à 2 000 modifications phonétiques.

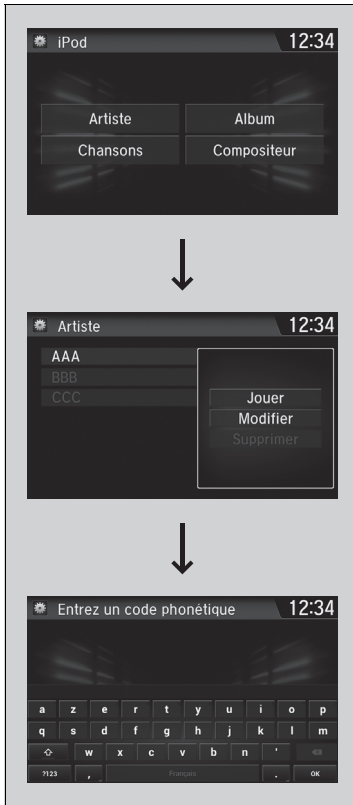

8. Sélectionner ensuite l'élément à modifier (p. ex. **Artiste**).

► La liste de l'élément sélectionné apparaît à l'écran.

9. Sélectionner une entrée à modifier.

► Le menu contextuel apparaît sur l'écran.

► Pour écouter les modifications phonétiques actuelles, sélectionner **Jouer**.

► Pour supprimer les modifications phonétiques actuelles, sélectionner **Supprimer**.

10. Sélectionner **Modifier**.

11. Sélectionner la transcription phonétique à utiliser (p. ex. « *Artiste A* ») à l'invite.

12. Sélectionner **OK**.

► L'artiste « *Aucun nom* » est phonétiquement modifié en « *Artiste A*. » En mode SBV, il est possible d'appuyer sur la touche  (Parler) et d'utiliser la commande vocale « *Jouer artiste A* » pour lire les morceaux de l'artiste « *Aucun nom* »

Lecture Aha™

Aha™ peut être affiché et utilisé sur l'écran Audio/Informations lorsque le smartphone est connecté au système audio par Wi-Fi.

📄 **Connexion Wi-Fi** P. 349

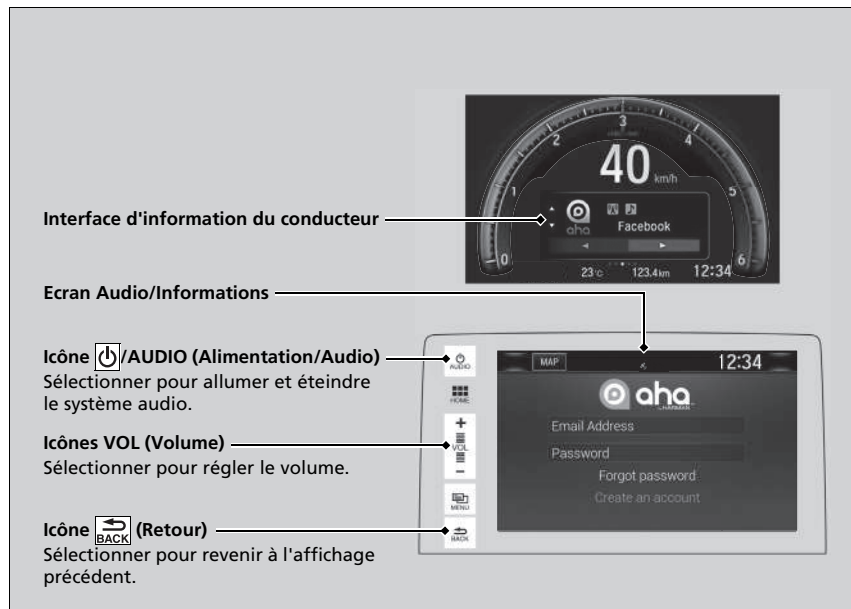

► Lecture Aha™

Aha™ par Harman est un service basé sur le cloud qui organise votre contenu Web favori dans des stations radio en direct. Il permet d'accéder, depuis les réseaux sociaux, aux podcasts, radios sur Internet, services géodépendants et mises à jour audio.

Les fonctions d'exploitation disponibles varient selon les versions logicielles. Il se peut que certaines fonctions ne soient pas disponibles sur le système audio du véhicule.

Les éléments du menu varient selon la station sélectionnée.

Il faut disposer préalablement d'un compte Aha™ pour pouvoir utiliser ces services dans un véhicule. Visiter www.aharadio.com pour plus de renseignements.

Pour sélectionner une autre source, sélectionner **AUDIO** sur la gauche en haut de l'écran. L'écran de sélection des sources s'affiche. Sélectionner la source souhaitée.

En cas de connexion active avec Apple CarPlay ou Android auto, Aha™ n'est accessible que lorsque le téléphone est connecté via Wi-Fi.

Lecture d'une clé USB

Le système audio lit les fichiers audio et vidéo d'une clé USB au format MP3, WMA, AAC*1, WAV ou MP4.

Brancher la clé USB au port USB, puis sélectionner le mode USB.

► **Port(s) USB** P. 263

Interface d'information du conducteur

Icône /AUDIO (Alimentation/Audio)
Sélectionner pour allumer et éteindre le système audio.

Icônes VOL (Volume)
Sélectionner pour régler le volume.

Icône (Menu)
Sélectionner pour afficher les options du menu.

Icône (Retour)
Sélectionner pour revenir à l'affichage précédent.

Icônes Dossier
Sélectionner pour passer au dossier suivant et pour revenir au début du dossier précédent.

Ecran Audio/Informations

Icône Ouvrir/Fermer*2
Affiche/masque les informations détaillées.

Icônes Piste
Sélectionner ou pour changer de fichier.
Appuyer longuement sur l'une de ces touches pour se déplacer rapidement dans une page.

*1 : seuls des fichiers au format AAC enregistrés avec iTunes peuvent être lus sur ce système audio.

*2 : il se peut qu'une partie ou l'ensemble des listes ne soit pas affiché.

Comment sélectionner un fichier à partir de la liste de recherche de musique



1. Sélectionner  puis sélectionner **Rech. de mus.**

2. Sélectionner **Musique** ou **Film**.

3. Sélectionner un dossier.

4. Sélectionner une plage.

►► Lecture d'une clé USB

Utiliser les clés USB recommandées.

 **Informations générales relatives au système audio** P. 361

Les fichiers WMA protégés par la gestion numérique des droits d'auteur (DRM) ne peuvent pas être lus.

Le système audio affiche **Lecture fichier impossible**, puis passe au fichier suivant.

En cas de problème, un message d'erreur peut apparaître sur l'écran Audio/Informations.

 **iPod/clé USB** P. 359

Sélection d'un mode de lecture

Les modes balayage, répétition et lecture aléatoire peuvent être sélectionnés lors de la lecture d'un fichier.



■ Balayer

1. Sélectionner .
2. Sélectionner **Balayer**.
3. Sélectionner un mode de lecture.

■ Aléatoire/Répéter

Sélectionner un mode de lecture.



■ Pour désactiver un mode de lecture

Pour désactiver le balayage, sélectionner  ou **Annuler**.

Pour désactiver les modes de lecture aléatoire et de répétition, sélectionner le mode à nouveau.

☒ Sélection d'un mode de lecture

Options du menu mode de lecture

Balayer

Balayer dossiers : fournit un échantillon de 10 secondes du premier fichier de chaque dossier principal.

Balayer plages : fournit un échantillon de 10 secondes de tous les fichiers du dossier en cours.

Aléatoire/Répéter

Lect. aléat. dossier : lecture de tous les fichiers du dossier actuel dans un ordre aléatoire.

Lect. aléat. titres pistes : lecture de tous les fichiers dans un ordre aléatoire.

Répéter dossier : lecture répétée de tous les fichiers du dossier actuel.

Répéter la piste : lecture répétée du fichier actuel.

Lors de la lecture d'un fichier vidéo :

Jouer/Pause : lit le fichier ou le met en pause.

Arrêt : arrête le fichier.

Lecture Audio *Bluetooth*®

Le système audio permet d'écouter de la musique à partir d'un téléphone compatible *Bluetooth*. Cette fonction est disponible lorsque le téléphone est apparié et connecté au système de téléphone mains libres (HFT) du véhicule.

📄 Réglage tél. P. 432

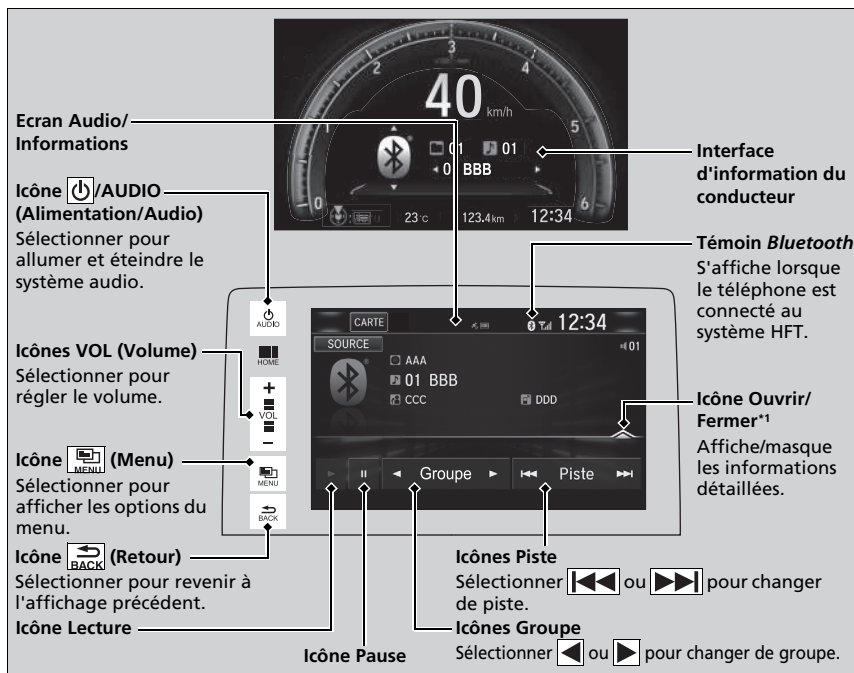

*1 : en fonction du périphérique *Bluetooth*® connecté, il est possible qu'une partie ou l'ensemble des listes ne puisse s'afficher.

📄 Lecture Audio *Bluetooth*®

Tous les téléphones *Bluetooth* avec écoute radio sur le Web ne sont pas compatibles. Consulter un concessionnaire.

Il peut être interdit d'effectuer des manipulations sur un périphérique mémoire pendant la conduite.

Vous ne pouvez utiliser qu'un seul téléphone à la fois avec HFT. Lorsqu'il y a plus de deux téléphones appariés dans le véhicule, le premier téléphone apparié détecté par le système est automatiquement connecté.

Le téléphone connecté sur audio *Bluetooth*® peut être différent.

Si plusieurs téléphones sont appariés au système HFT, il y aura un délai avant que le système commence la lecture.

Dans certains cas, le nom de l'artiste, de l'album ou de la plage peut ne pas apparaître correctement.

Il se peut que certaines fonctions ne soient pas disponibles sur certains périphériques.

Si un téléphone est actuellement connecté via Apple CarPlay ou Android auto, l'audio *Bluetooth*® de ce téléphone est indisponible. Toutefois, un second téléphone précédemment jumelé peut lire les fichiers audio *Bluetooth*®. Pour cela, sélectionner **Connecter** dans l'écran **Liste périphériques Bluetooth**.

📄 Réglage tél. P. 432

Pour lire des fichiers audio *Bluetooth*®



1. S'assurer que le téléphone est appairé et connecté au système.

➔ **Réglage tél.** P. 432

2. Sélectionner le mode audio *Bluetooth*®.

Si le téléphone n'est pas reconnu, un autre téléphone compatible HFT, non compatible avec le système audio *Bluetooth*®, est peut-être déjà connecté.

Pour pauser ou reprendre la lecture d'un fichier

Sélectionner l'icône Lecture ou Pause.

Recherche de musique



1. Sélectionner .

2. Sélectionner **Rech. de mus.**

3. Sélectionner une catégorie de recherche (p. ex. Albums).

4. Sélectionner un élément.

► La sélection commence la lecture.

►► Pour lire des fichiers audio *Bluetooth*®

Pour lire les fichiers audio, il peut être nécessaire d'activer le téléphone. Dans ce cas, suivre les instructions du fabricant du téléphone.

Le passage à un autre mode met en pause la lecture en cours sur le téléphone.

Il est possible de basculer entre les téléphones connectés dans les réglages *Bluetooth*® de l'écran **Menu Audio** grâce à la procédure suivante.

1. Sélectionner .
2. Sélectionner **Réglages**.

►► Recherche de musique

En fonction du périphérique *Bluetooth*® connecté, il est possible qu'une partie ou l'ensemble des listes ne puisse s'afficher.

Lecture d'une vidéo à l'aide de la fonction HDMI™

Le système audio permet de lire les vidéos d'un périphérique compatible HDMI.

Brancher le dispositif à l'aide d'un câble HDMI™, puis sélectionner le mode HDMI™.

📄 **Port HDMI™*** P. 265

The diagram illustrates the car's infotainment system interface. At the top, a speedometer is shown with a central display area labeled 'HDMI IN' and 'HDMI' with a cable icon. Below the speedometer, a vertical menu is visible with icons for AUDIO, HOME, VOL, MENU, and BACK. To the right of the menu is a large screen displaying a silver car. Labels with arrows point to these elements: 'Interface d'information du conducteur' points to the speedometer area, 'Ecran Audio/Informations' points to the car image screen, and four labels on the left describe the menu icons: 'Icône [POWER]/AUDIO (Alimentation/Audio)', 'Icônes VOL (Volume)', 'Icône [MENU] (Menu)', and 'Icône [BACK] (Retour)'.

Interface d'information du conducteur

Ecran Audio/Informations

Icône [POWER]/AUDIO (Alimentation/Audio)
Sélectionner pour allumer et éteindre le système audio.

Icônes VOL (Volume)
Sélectionner pour régler le volume.

Icône [MENU] (Menu)
Sélectionner pour afficher les options du menu.

Icône [BACK] (Retour)
Sélectionner pour revenir à l'affichage précédent.

Modification de l'aspect de l'écran



1. Sélectionner .
2. Sélectionner **Paramètres**.
3. Sélectionner **Audio**.
4. Sélectionner l'onglet **Vidéo**.
5. Sélectionner **Ajustement rapport hauteur/largeur**.
6. Sélectionner le paramètre souhaité.
7. Sélectionner **OK**.

►► Lecture d'une vidéo à l'aide de la fonction HDMI™

Cette fonction est limitée pendant la conduite. Pour lire des vidéos, arrêter le véhicule et appliquer le frein de stationnement.

Applications embarquées

Honda Connect est capable de gérer des applications embarquées qui peuvent être créées par Honda ou par un tiers. Des applications peuvent être déjà installées ou peuvent être téléchargées via Honda App Center. Certaines applications nécessitent un accès à Internet qui peut être établi par une connexion Wi-Fi.

➤ **Connexion Wi-Fi** P. 349

Visiter l'adresse Web ci-dessous pour plus d'informations :

<https://ivhs.os.ixonos.com/honda/category/carApps.html>

Applications embarquées

Même si la **Couleur arrière-plan** de l'écran des **Paramètres système** est modifiée, cela ne se répercutera pas sur l'écran du Centre d'applications Honda.



Icône Centre d'applications

Le Centre d'applications Honda permet d'accéder à un ensemble de services en lien avec les applications

- L'utilisation de l'affichage du système audio pendant la conduite peut vous distraire, la conséquence étant un accident pouvant entraîner des blessures graves ou mortelles. Actionner les commandes du système uniquement lorsque les conditions permettent de le faire en toute sécurité. **Toujours respecter les lois locales lors de l'utilisation de ce dispositif.**
- Les applications sur l'unité principale sont sujettes à modification à tout moment. Cela signifie qu'elles peuvent ne pas être disponibles ou fonctionner différemment. Dans ce cas, Honda ne pourra être tenu responsable.
- Les applications disponibles sur le dispositif peuvent être fournies par des sociétés autres que Honda pour lesquelles les licences logicielles tierces et des frais supplémentaires peuvent s'appliquer.
- Des frais d'utilisation des données et d'itinérance peuvent s'appliquer lors de l'utilisation d'application sur le dispositif en association avec votre téléphone mobile et Honda ne pourra être tenu responsable des coûts qui pourraient survenir d'une telle utilisation. Honda vous recommande de consulter votre fournisseur de réseau de téléphonie mobile au préalable.
- Le téléchargement d'applications depuis le Honda App Center sera soumis aux termes et conditions disponibles à l'adresse : <https://ivhs.os.ixonos.com/honda/category/carApps.html>, et peut également entraîner des surcoûts.

Connexion de smartphone

Certaines applications de smartphone peuvent être affichées et exécutées sur l'écran Audio/ Informations lorsque le téléphone est connecté au système audio. Il est possible de connecter le téléphone à l'aide d'un câble.

- **Réglage tél.** P. 432
- **Connexion de l'iPhone** P. 347
- **Connexion d'un smartphone** P. 348

☒ Connexion de smartphone

Garer le véhicule dans un endroit sûr avant de connecter le téléphone, tout en utilisant les applications affichées.

Tous les téléphones ne sont pas compatibles avec le système. Le système n'affiche pas toutes les applications disponibles sur le smartphone, et certaines applications doivent être préinstallées. Consulter un concessionnaire pour plus de détails.

Il convient d'activer la connexion *Bluetooth*® sur le smartphone si un autre périphérique électronique est connecté.

➤ **Pour appairer un autre téléphone** P. 433

Les conditions suivantes peuvent varier selon le type de téléphone :

- Comment connecter un smartphone au système.
 - Applications pouvant être exécutées sur l'écran.
 - Afficher l'heure de réponse/l'heure de mise à jour
- Nous ne prenons pas en charge le fonctionnement de toutes les applications sur le système audio.
 Contacter le fournisseur de l'application pour toute demande relative aux fonctions de l'application.

Ne pas se laisser divertir par l'écran pendant la conduite.

Pour utiliser la connexion de smartphone, il convient de jumeler au préalable le smartphone au système audio via *Bluetooth*®.

➤ Réglage tél. P. 432

Interface d'information du conducteur

Icône  /AUDIO (Alimentation/Audio)
Sélectionner pour allumer et éteindre le système audio.

Icônes VOL (Volume)
Sélectionner pour régler le volume.

Icône  (Menu)
Sélectionner pour afficher les options du menu.
(Non disponible sur toutes les applications.)

Icône  (Retour)
Sélectionner pour revenir à l'affichage précédent.
(Non disponible sur toutes les applications.)

Ecran Audio/ Informations

Flèche
S'affiche lors de la connexion du téléphone au système.
Sélectionner cette touche pour afficher les applications disponibles.

■ Connexion de l'iPhone

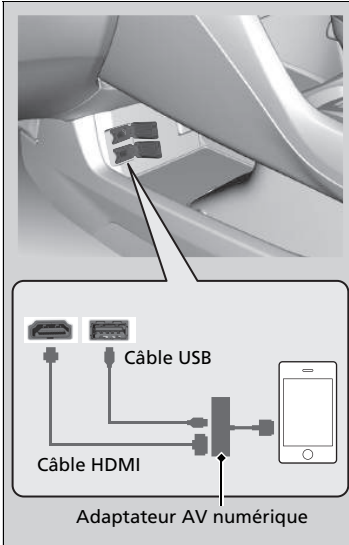

1. Connecter le téléphone au système audio via *Bluetooth*®.
 ► **Réglage tél.** P. 432
2. Brancher l'adaptateur AV numérique à la prise HDMI™.
3. Brancher l'adaptateur AV numérique à l'iPhone.
 ► Attendre qu'une flèche apparaisse sur l'écran d'accueil.
4. Sélectionner la flèche pour afficher les applications de smartphone disponibles sur l'écran Audio/Informations.
 ► Il pourrait être nécessaire d'effectuer les opérations à partir du téléphone.
5. Sélectionner une application à utiliser à partir de l'écran Audio/Informations.
 ► Pour revenir à l'écran précédent, sélectionner 

☒ Connexion de l'iPhone

Veiller à brancher l'adaptateur AV numérique au port HDMI™ au préalable. Dans le cas contraire, la connexion du smartphone risque de ne pas fonctionner correctement.

Pour recharger le téléphone, le brancher également sur le port USB.

Contactez un concessionnaire pour plus d'informations d'achat sur l'adaptateur AV numérique ou l'HDMI™.

■ Connexion d'un smartphone

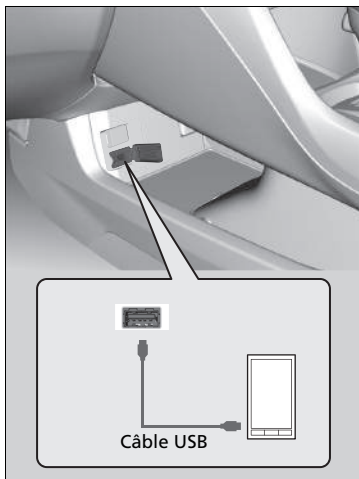

1. Connecter le téléphone au système audio via *Bluetooth*®.
 ☒ Réglage tél. P. 432
2. Brancher le téléphone sur le port USB.
 - Il pourrait être nécessaire d'effectuer les opérations à partir du téléphone.
 - Attendre qu'une flèche apparaisse sur l'écran d'accueil.
3. Sélectionner la flèche pour afficher les applications de smartphone disponibles sur l'écran Audio/Informations.
4. Sélectionner une application à utiliser à partir de l'écran Audio/Informations.
 - Pour revenir à l'écran précédent, sélectionner



☒ Connexion d'un smartphone

Le téléphone se recharge tout en étant connecté au port USB. Cependant, si le téléphone effectue de nombreuses tâches opérationnelles, le niveau de la batterie risque de baisser.

Connexion Wi-Fi

Il est possible de connecter l'affichage audio à Internet via Wi-Fi et de naviguer sur des sites Web ou d'utiliser des services en ligne sur l'écran audio/Informations. Si le téléphone présente des fonctionnalités de zone réactive sans fil, il peut servir de modem au système. Suivre les étapes suivantes pour la configuration.

Mode Wi-Fi (réglage pour la première fois)

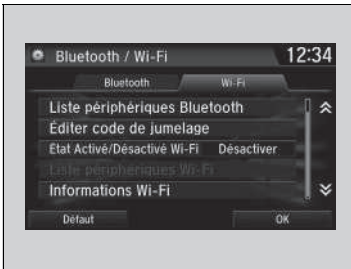

1. Sélectionner .
2. Sélectionner **Paramètres**.
3. Sélectionner **Bluetooth/Wi-Fi**.
4. Sélectionner l'onglet **Wi-Fi**.
5. Sélectionner **Etat Activé/Désactivé Wi-Fi**, puis **Activé**.
6. Sélectionner **Liste dispositifs Wi-Fi**.
 - S'assurer que le réglage Wi-Fi du téléphone est en mode point d'accès (fonction modem).
 - Sélectionner le téléphone à connecter au système.
 - Si le téléphone à connecter ne se trouve pas dans la liste, sélectionner **Balayer**.
7. Sélectionner **Ajouter**.
 - Au besoin, saisir un mot de passe pour le téléphone, puis sélectionner **OK**.
 - Lorsque la connexion est réussie, l'icône  s'affiche en haut de l'écran.
8. Sélectionner  pour retourner à l'écran d'accueil.

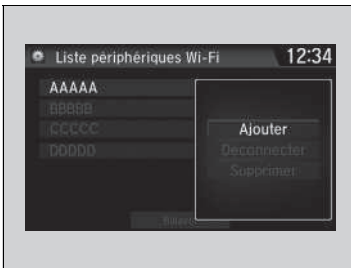

Mode Wi-Fi (réglage pour la première fois)

Il est impossible d'effectuer la procédure de réglage lorsque le véhicule roule. Garer le véhicule dans un endroit sûr pour établir la connexion Wi-Fi.

Certains opérateurs de téléphonie mobile facturent le partage de connexion et l'utilisation des données via smartphone. Vérifier l'abonnement téléphone souscrit.

Vérifier le manuel du téléphone pour savoir si le téléphone dispose d'une connectivité Wi-Fi.

L'icône  sur l'écran **Liste périphériques Wi-Fi** permet de vérifier si la connexion Wi-Fi est active ou non. La vitesse de transmission n'est pas affichée sur cet écran.

■ Mode Wi-Fi (une fois le réglage initial effectué)

S'assurer que le réglage Wi-Fi du téléphone est en mode point d'accès (fonction modem).

» Mode Wi-Fi (une fois le réglage initial effectué)

Utilisateurs d'iPhone

Il peut être nécessaire de procéder à nouveau à la configuration initiale pour la connexion Wi-Fi après avoir démarré le téléphone.

Siri Eyes Free

Il est possible de parler à Siri à l'aide de la touche  (Parler) située sur le volant lorsque l'iPhone est jumelé au système de téléphone mains libres (HFT).

➤ **Réglage tél.** P. 432

☒ Siri Eyes Free

Siri est une marque déposée d'Apple Inc.

Chercher des fonctions disponibles pour Siri sur le site Web d'Apple Inc.

Nous déconseillons d'utiliser d'autres fonctions Siri que Siri Eyes Free pendant la conduite.

☒ Utilisation de Siri Eyes Free

Certaines commandes fonctionnent uniquement sur des applications ou fonctionnalités spécifiques du téléphone.

Utilisation de Siri Eyes Free

Touche  (Raccrocher/Retour)

Appuyer sur cette touche pour désactiver Siri Eyes Free.

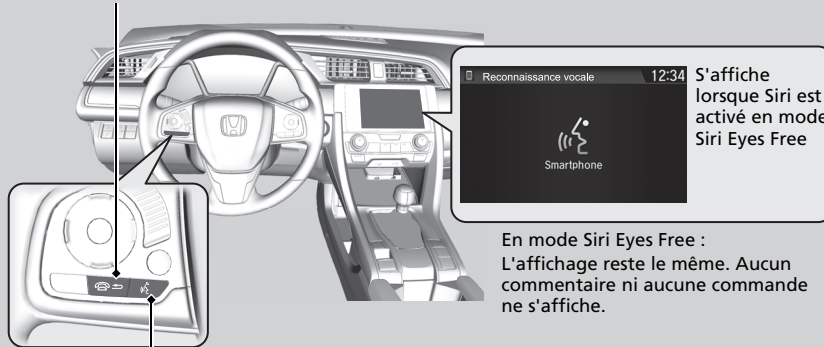

En mode Siri Eyes Free :
L'affichage reste le même. Aucun commentaire ni aucune commande ne s'affiche.

Touche  (Parler)

Appuyer sur cette touche jusqu'à ce que l'affichage change comme illustré.

Apple CarPlay

Si un iPhone compatible avec Apple CarPlay est branché au système via le port USB 1,5 A, il est possible d'utiliser l'écran Audio/Informations, au lieu de celui de l'iPhone, pour passer un appel téléphonique, écouter de la musique, afficher des cartes (navigation) et accéder aux messages.

🔌 **Port(s) USB** P. 263

Menu Apple CarPlay

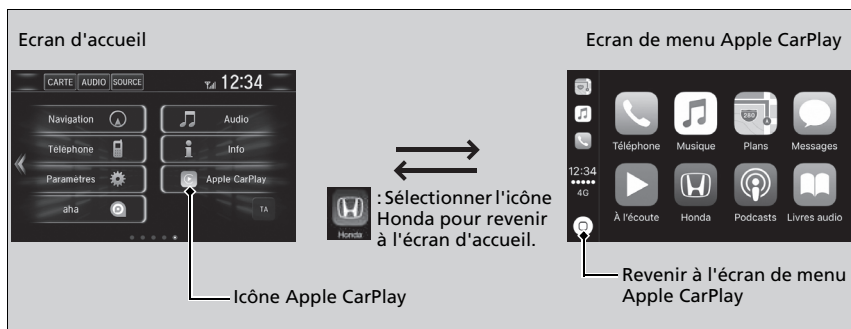

■ Téléphone

Accéder à la liste de contacts, passer des appels téléphoniques ou écouter la messagerie vocale.

■ Messages

Relever les messages de texte, y répondre ou bien les lire en audio.

■ Musique

Lire de la musique enregistrée sur un iPhone.

🔌 Apple CarPlay

Seul l'iPhone 5 ou versions ultérieures avec iOS 8.4 ou ultérieure sont compatibles avec Apple CarPlay.

Garer le véhicule dans un endroit sûr avant de connecter l'iPhone à Apple CarPlay et lors du lancement de toute appli compatible.

Pour utiliser l'application Apple CarPlay, brancher le câble USB au port USB 1,5 A. Le port USB situé dans l'espace de rangement de la console centrale ne permet pas d'activer Apple CarPlay.

🔌 **Port(s) USB** P. 263

Pour accéder directement à la fonction Apple CarPlay du téléphone, sélectionner **Téléphone** sur l'écran d'accueil. Lors de la connexion via Apple CarPlay, les appels sont uniquement effectués avec Apple CarPlay. Pour effectuer un appel avec le système de téléphone mains libres, désactiver Apple CarPlay ou débrancher le câble USB de l'iPhone.

🔌 **Configuration d'Apple CarPlay** P. 353

Lorsque l'iPhone est connecté via Apple CarPlay, il n'est pas possible d'utiliser l'audio *Bluetooth*® ou le système de téléphone mains libres. Cependant, les autres téléphones jumelés précédemment peuvent lire les fichiers audio via *Bluetooth*® lorsqu'Apple CarPlay est connecté.

🔌 **Réglage tél.** P. 432

Pour obtenir plus de détails sur les pays et les régions où Apple CarPlay est disponible, ainsi que des informations relatives à son fonctionnement, se rendre sur page d'accueil Apple.

■ Cartes

Afficher Apple Maps et utiliser la fonction de navigation comme sur un iPhone.

Modèles avec système de navigation

Un seul système de navigation (système de navigation préinstallé ou Apple CarPlay) peut fonctionner et donner des directives à la fois. Lorsqu'un des systèmes est utilisé, toutes les adresses définies sur un autre système s'annulent et le système en cours prend en charge le guidage jusqu'à la destination choisie.

■ Configuration d'Apple CarPlay

Après avoir relié l'iPhone au système via le port USB 1,5 A, utiliser la procédure suivante pour configurer Apple CarPlay. L'utilisation d'Apple CarPlay entraînera la transmission de certaines informations sur l'utilisateur et le véhicule (telles que l'emplacement du véhicule, la vitesse et l'état) à l'iPhone pour améliorer l'interactivité de l'expérience Apple CarPlay. Il faut donner votre accord au partage de ces données sur l'écran d'affichage audio.

■ Activation d'Apple CarPlay



Activer une fois: permettre une fois seulement.

(L'invite s'affiche à nouveau la fois suivante.)

Activer toujours: permettre à tout moment.

(L'invite ne s'affiche plus.)

Annuler: activation non consentie.

Il est possible de changer les paramètres de consentement dans le menu paramètres du **Smartphone**.

►► Apple CarPlay

Conditions ou restrictions d'utilisation d'Apple CarPlay

Apple CarPlay nécessite un iPhone compatible avec une connexion mobile et un forfait de données actifs. Les tarifs appliqués seront ceux du forfait souscrit avec l'opérateur.

Les modifications des systèmes d'exploitation, matérielles, logicielles et d'autres technologies nécessaires à la fonctionnalité Apple CarPlay, ainsi que certaines réglementations nationales nouvelles ou révisées, pourraient entraîner une baisse ou un arrêt des fonctionnalités et services d'Apple CarPlay. Honda ne fournit ni ne peut fournir une quelconque garantie ou déclaration de responsabilité à l'égard des performances ou de la fonctionnalité Apple CarPlay.

Il est possible d'utiliser des applications tierces si elles sont compatibles avec Apple CarPlay. Se rendre sur la page d'accueil Apple pour obtenir des renseignements sur les applis compatibles.

►► Configuration d'Apple CarPlay

Il est également possible d'utiliser la méthode ci-dessous pour configurer Apple CarPlay :

Sélectionner  → Paramètres → Smartphone → Apple CarPlay

Utilisation des informations relatives à l'utilisateur et au véhicule

L'utilisation et la manipulation d'informations sur l'utilisateur et le véhicule transmises depuis/vers le téléphone par Apple CarPlay sont régies par la politique de confidentialité d'Apple et les conditions générales d'Apple iOS.

■ Utilisation d'Apple CarPlay avec Siri

Appuyer longuement sur la touche  (Parler) pour activer Siri.

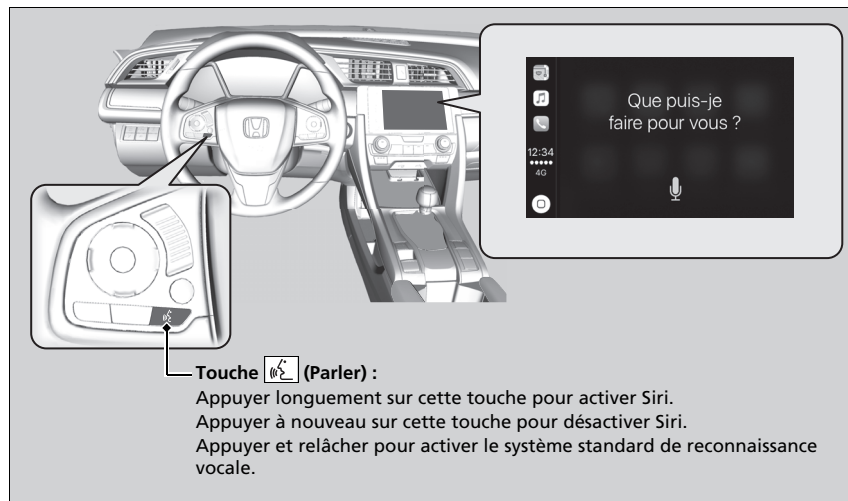

▣ Utilisation d'Apple CarPlay avec Siri

Voici des exemples de questions et de commandes pour Siri.

- Quels films sont à l'affiche aujourd'hui ?
- Appeler papa au travail.
- Quelle est cette chanson ?
- Quel temps fera-t-il demain ?
- Lire mon dernier e-mail.

Pour plus d'informations, visiter www.apple.com/ios/siri.

Android Auto

Lors de la connexion d'un téléphone Android au système d'affichage audio via le port USB 1,5 A, Android Auto démarre automatiquement. Une fois connecté via Android Auto, vous pouvez utiliser l'écran Audio/Informations pour accéder aux fonctions téléphone, Google Maps (navigation), Google Play Music et Google Now. Lorsque vous utilisez Android Auto pour la première fois, un didacticiel s'affiche à l'écran.

Nous vous recommandons de vous garer en toute sécurité avant de suivre ce didacticiel et d'utiliser Android Auto.

➤ **Port(s) USB** P. 263

➤ **Jumelage automatique** P. 357

NOTE :

Android Auto peut ne pas être disponible dans votre pays ou région. Pour plus de détails relatifs à Android Auto, veuillez vous reporter au site de support Google.

Android Auto

Pour utiliser Android Auto, il faut télécharger l'appli Android Auto de Google Play sur votre smartphone.

Android Auto n'est compatible qu'avec les versions Android 5.0 (Lollipop) ou plus récentes.

Bluetooth A2DP ne peut être utilisé sur un téléphone Android Auto.

Garer le véhicule dans un endroit sûr avant de connecter votre téléphone Android à Android Auto et lors du lancement de toute appli compatible.

Pour utiliser Android Auto, brancher le câble USB au port USB 1,5 A. Le port USB situé dans l'espace de rangement de la console centrale ne permet pas d'activer Android Auto.

➤ **Port(s) USB** P. 263

Lorsque votre téléphone Android est connecté à Android Auto, il n'est pas possible d'utiliser le système audio *Bluetooth*®. Cependant, les autres téléphones jumelés précédemment peuvent lire les fichiers audio via *Bluetooth*® lorsqu'Android Auto est connecté.

➤ **Réglage tél.** P. 432

Menu Android Auto

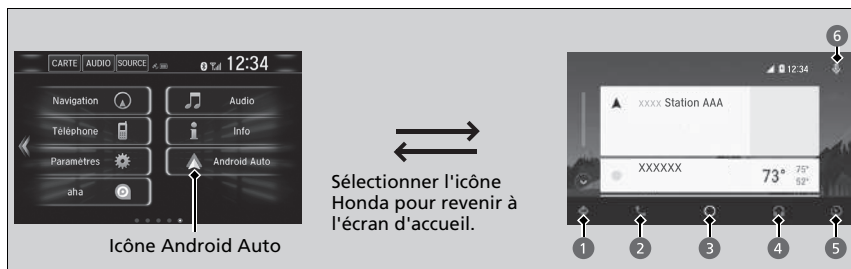

1 Cartes (navigation)

Affiche Google Maps et utilise la fonction de navigation comme le ferait un téléphone Android. Lorsque le véhicule est en marche, il n'est pas possible d'effectuer des saisies clavier. Arrêter le véhicule dans un endroit sûr avant d'entreprendre toute recherche ou d'effectuer toute saisie.

Modèles avec système de navigation

Un seul système de navigation (système de navigation préinstallé ou Android Auto) peut fonctionner et donner des directives à la fois. Lorsqu'un des systèmes est utilisé, toutes les adresses définies sur un autre système s'annulent et le système en cours prend en charge le guidage jusqu'à la destination choisie.

L'écran Audio/Informations affiche le détail des changements de direction jusqu'à votre destination.

2 Téléphone (Communication)

Permet de passer et recevoir des appels et d'écouter la messagerie vocale.

3 Google Now (écran d'accueil)

Renvoie des informations utiles organisées par Android Auto sous forme de simples cartes qui s'affichent lorsque nécessaire.

Android Auto

Pour obtenir plus de détails sur les pays et les régions où Android Auto est disponible, ainsi que des informations relatives à son fonctionnement, se rendre sur page d'accueil Android Auto.

Conditions ou restrictions d'utilisation d'Android Auto

Android Auto nécessite un téléphone Android compatible avec une connexion mobile et un forfait de données actifs. Les tarifs appliqués seront ceux du forfait souscrit avec l'opérateur.

Les modifications des systèmes d'exploitation, matérielles, logicielles et d'autres technologies nécessaires à la fonctionnalité Android Auto, ainsi que certaines réglementations nationales nouvelles ou révisées, pourraient entraîner une baisse ou un arrêt des fonctionnalités et services d'Android Auto. Honda ne fournit ni ne peut fournir une quelconque garantie ou déclaration de responsabilité à l'égard des performances ou de la fonctionnalité Android Auto.

Il est possible d'utiliser des applications tierces si elles sont compatibles avec Android Auto. Se rendre sur la page d'accueil Android Auto pour obtenir des renseignements sur les applis compatibles.

4 Musique et audio

Lit Google Play Music et d'autres applications musicales compatibles avec Android Auto. Pour basculer entre les applications musicales, appuyer sur cette icône.

5 Retour à l'écran d'accueil.

6 Voix

Commander Android Auto avec la voix.

Jumelage automatique

Lors de la connexion d'un téléphone Android à l'unité via le port USB 1,5 A, Android Auto démarre automatiquement.

■ Activation d'Android Auto



Activer une fois: permettre une fois seulement.

(L'invite s'affiche à nouveau la fois suivante.)

Activer toujours: permettre à tout moment.

(L'invite ne s'affiche plus.)

Annuler: activation non consentie.

Il est possible de changer les paramètres de consentement dans le menu paramètres du **Smartphone**.

☒ Activation d'Android Auto

Initialiser Android Auto uniquement lorsque vous êtes garé en toute sécurité. Lorsque Android Auto détecte votre téléphone pour la première fois, vous devrez configurer votre téléphone afin que le jumelage automatique soit possible. Se reporter au manuel d'instructions fourni avec votre téléphone.

La méthode ci-dessous sert à modifier les réglages Android Auto après avoir terminé la configuration initiale :

Sélectionner

 → Paramètres → Smartphone → Android Auto

Utilisation des informations relatives à l'utilisateur et au véhicule

L'utilisation et la gestion d'informations sur l'utilisateur et le véhicule transmises depuis/vers votre téléphone par Android Auto sont régies par la Politique de confidentialité de Google.

■ Commander Android Auto par Reconnaissance vocale

Appuyer longuement sur la touche  (Parler) pour activer Android Auto avec la voix.

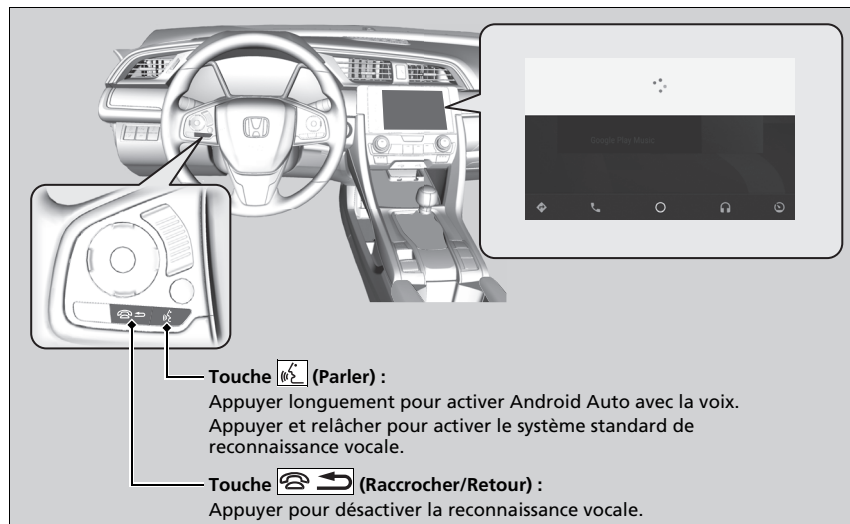

►► Commander Android Auto par Reconnaissance vocale

Voici des exemples de commandes compatibles avec la reconnaissance vocale :

- Répondre au message de texte.
- Appeler ma femme.
- Naviguer jusqu'à Honda.
- Ecouter de la musique.
- Envoyer un message de texte à ma femme.
- Appeler un fleuriste.

Pour plus d'informations, se reporter à la page d'accueil Android Auto.

La fonction de reconnaissance vocale peut également être activée en appuyant sur l'icône  dans le coin supérieur droit de l'écran.

iPod/clé USB

Si une erreur se produit pendant la lecture d'un iPod ou d'une clé USB, il se peut que les messages d'erreur suivants s'affichent. S'il s'avère impossible d'effacer le message d'erreur, contacter un réparateur agréé.

Message d'erreur	Solution
USB error (Erreur USB)*¹ USB Error (Erreur USB)*²	S'affiche en cas d'anomalie du système audio. Vérifier si le périphérique est compatible avec le système audio.
Incompatible USB device (Périphérique USB non reconnu) Please check owners manual (Consulter le manuel d'utilisation.)*¹ A charging error has occurred with the connected USB device. (Une erreur de chargement s'est produite avec un périphérique USB connecté.) When safe please check the compatibility of the device and USB cable and try again. (Se garer en lieu sûr et vérifier la compatibilité du périphérique et du câble USB, puis faire une nouvelle tentative.)* ²	S'affiche lorsqu'un dispositif incompatible est connecté. Déconnecter le dispositif. Eteindre et rallumer le système audio. Ne pas rebrancher le dispositif à l'origine de l'erreur.
Unsupported ver (Vers. non compatible)*¹ Unsupported Version (Version non compatible)*²	S'affiche lors du branchement d'un iPod n'étant pas pris en charge. S'il s'affiche lors du branchement d'un iPod pris en charge, mettre le logiciel de l'iPod à jour à la version la plus récente.
Retry connection (Essai re-connexion)*¹ Connect Retry (Réessayer connexion)*²	S'affiche lorsque le système ne reconnaît pas l'iPod. Rebrancher l'iPod.
Unplayable file (Fichier illisible)*¹ Unplayable File (Fichier illisible)*²	S'affiche lorsque les fichiers enregistrés sur la clé USB sont protégés par le droit d'auteur ou qu'un format n'est pas pris en charge. Ce message d'erreur apparaît pendant environ trois secondes, puis le morceau suivant est automatiquement diffusé.
No song (Aucune chanson)*¹ No Data (Aucune donnée)*²	iPod S'affiche lorsque l'iPod est vide. Clé USB S'affiche lorsque la clé USB est vide ou si elle ne contient aucun fichier MP3, WMA, AAC ou WAV * ² . iPod et clé USB Vérifier si des fichiers compatibles sont enregistrés sur l'appareil.

*1 : modèles avec système audio couleur

*2 : modèles avec affichage audio

Message d'erreur	Solution
Unsupported (Non compatible) ^{*1, *2}	S'affiche lors du branchement d'un dispositif non pris en charge. S'il s'affiche lorsqu'un dispositif pris en charge est branché, le rebrancher.

*1 : modèles avec système audio couleur

*2 : modèles avec affichage audio

Modèles avec affichage audio

Android/Applications

Si une erreur se produit pendant l'utilisation du système audio ou d'applications, les messages d'erreur suivants peuvent s'afficher. S'il s'avère impossible d'effacer le message d'erreur, contacter un réparateur agréé.

Message d'erreur ^{*1}	Solution
Unfortunately, **** has stopped. (Malheureusement, **** a cessé de fonctionner.)	Une erreur s'est produite au sein de l'application, sélectionner OK à l'écran pour fermer l'application.
**** is not responding. Would you like to close it? (**** ne répond pas. Souhaitez-vous fermer l'application ?)	L'appli ne répond pas. Sélectionner Attendre s'il est possible d'attendre une réponse de l'application un peu plus longtemps. Si elle ne répond pas et que l'attente se prolonge, sélectionner OK pour fermer l'application et la redémarrer. Si le message d'erreur persiste, effectuer une Réinitialisation données d'usine . ☑ Réinitialisation de la valeur par défaut de tous les réglages P. 402

*1 : la section **** correspond à des caractères variables et change en fonction de l'emplacement où se produit l'erreur.

Compatibilité iPod, iPhone et clés USB

Compatibilité de modèles iPod et iPhone

Modèle
iPod (5e génération)
iPod classic 80 Go/160 Go (lancé en 2007)
iPod classic 120 Go (lancé en 2008)
iPod classic 160 Go (lancé en 2009)
iPod nano (1re - 7e génération) sortis entre 2005 et 2012
iPod touch (1re - 5e génération) sortis entre 2007 et 2012
iPhone 3G/iPhone 3GS/iPhone 4/iPhone 4S/iPhone 5/iPhone 5c ^{*1} /iPhone 5s ^{*1} /iPhone 6 ^{*1} / iPhone 6 Plus ^{*1}

*1 : modèles avec affichage audio

Clés USB

- Utiliser de préférence une clé USB de 256 Mo ou plus.
- Il se peut que certains lecteurs audio numériques ne soient pas compatibles.
- Il se peut que certaines clés USB (par ex. appareil avec verrouillage de sécurité) ne fonctionnent pas.
- Il se peut que certains fichiers de logiciel ne permettent pas la lecture audio ou l'affichage des données de texte.
- Il se peut que certaines versions des formats MP3, WMA, AAC ou WAV* ne soient pas compatibles.

* Non disponible sur tous les modèles

suite page suivante

Compatibilité de modèles iPod et iPhone

Il se peut que le système audio ne fonctionne pas avec toutes les versions de logiciel de ces appareils.

Clés USB

Les fichiers enregistrés sur la clé USB sont lus dans l'ordre d'enregistrement. Cet ordre peut différer de celui apparaissant sur votre PC ou appareil.

Modèles avec affichage audio

■ Périphériques recommandés

Support	Clé USB	
Profil (version MP4)	Niveau de base 3 (MPEG4-AVC), niveau simple 5 (MPEG4)	
Extension de fichier (version MP4)	.mp4/.m4v	
Codec audio compatible	AAC	MP3
Codec vidéo compatible	MPEG4-AVC (H.264)	MPEG4 (norme ISOIEC 14496 Partie 2)
Débit binaire	10 Mbits/s (MPEG4-AVC)	8 Mbits/s (MPEG4)
Image maximum	720 x 576 pixels	

Modèles avec affichage audio

Informations légales sur Apple CarPlay/Android Auto

DECLARATIONS DE RESPONSABILITE/LICENCE DU MANUEL D'UTILISATION

L'UTILISATION D'APPLE CARPLAY EST SOUMISE A L'ACCEPTATION DES CONDITIONS D'UTILISATION CARPLAY INCLUSES DANS LES CONDITIONS D'UTILISATION D'APPLE IOS. EN RESUME, LES CONDITIONS D'UTILISATION DE CARPLAY DEGAGENT APPLE ET SES PRESTATAIRES DE SERVICES DE TOUTE RESPONSABILITE EN CAS DE DEFAILLANCE PONCTUELLE OU CONTINUE DES SERVICES, LIMITENT STRICTEMENT LES AUTRES RESPONSABILITES D'APPLE ET DE SES PRESTATAIRES DE SERVICES, DECRIVENT LE TYPE D'INFORMATIONS CONCERNANT L'UTILISATEUR RECUEILLIES ET STOCKEES PAR APPLE ET SES PRESTATAIRES DE SERVICES (Y COMPRIS, PAR EXEMPLE, L'EMPLACEMENT DU VEHICULE, LA VITESSE DU VEHICULE ET L'ETAT DU VEHICULE) ET AVERTISSENT DE CERTAINS RISQUES POSSIBLES LIES A L'UTILISATION DE CARPLAY, Y COMPRIS LA POSSIBILITE DE DISTRACTION DU CONDUCTEUR. CONSULTER LA POLITIQUE DE CONFIDENTIALITE D'APPLE POUR PLUS DE DETAILS CONCERNANT L'UTILISATION ET LE TRAITEMENT FAIT PAR D'APPLE DES DONNEES COLLECTEES PAR CARPLAY.

L'UTILISATION D'ANDROID AUTO EST SOUMISE AUX CONDITIONS D'UTILISATION AUTO ANDROID QUI DOIVENT ETRE ACCEPTEES AU MOMENT OÙ L'APPLICATION ANDROID AUTO EST TELECHARGEE SUR VOTRE TELEPHONE ANDROID. EN RESUME, LES CONDITIONS D'UTILISATION D'ANDROID AUTO DEGAGENT GOOGLE ET SES PRESTATAIRES DE SERVICES DE TOUTE RESPONSABILITE EN CAS DE DEFAILLANCE PONCTUELLE OU CONTINUE DES SERVICES, LIMITENT STRICTEMENT LES AUTRES RESPONSABILITES DE GOOGLE ET DE SES PRESTATAIRES DE SERVICES, DECRIVENT LE TYPE D'INFORMATIONS CONCERNANT L'UTILISATEUR RECUEILLIES ET STOCKEES PAR APPLE ET SES PRESTATAIRES DE SERVICES (Y COMPRIS, PAR EXEMPLE, L'EMPLACEMENT DU VEHICULE, LA VITESSE DU VEHICULE ET L'ETAT DU VEHICULE) ET AVERTISSENT DE CERTAINS RISQUES POSSIBLES LIES A L'UTILISATION D'ANDROID AUTO, Y COMPRIS LA POSSIBILITE DE DISTRACTION DU CONDUCTEUR. CONSULTER LA POLITIQUE DE CONFIDENTIALITE DE GOOGLE POUR PLUS DE DETAILS CONCERNANT L'UTILISATION ET LE TRAITEMENT FAIT PAR GOOGLE DES DONNEES COLLECTEES PAR ANDROID AUTO.

■ EXCLUSION DE GARANTIES ; LIMITATION DE RESPONSABILITE





VOUS RECONNAISSEZ EXPRESSEMENT ET ACCEPTEZ QUE L'UTILISATION D'APPLE CARPLAY OU ANDROID AUTO (LES « APPLICATIONS ») RESTE A VOS RISQUES ET PERILS ET QUE VOUS PRENEZ A VOTRE CHARGE LA TOTALITE DES RISQUES DE QUALITE SATISFAISANTE, DE PERFORMANCES, D'EXACTITUDE ET D'EFFORT DANS TOUTE LA MESURE PERMISE PAR LA LEGISLATION APPLICABLE, ET QUE LES APPLICATIONS ET LES INFORMATIONS LES CONCERNANT SONT FOURNIES « TELLES QUELLES » ET « EN L'ETAT », AVEC TOUS LEURS DEFAUTS ET SANS AUCUNE GARANTIE D'AUCUNE SORTE, HONDA DECLINANT TOUTE GARANTIE ET AUTRES CONDITIONS QUANT AUX APPLICATIONS ET AUX INFORMATIONS LES CONCERNANT, EXPRESSE, TACITE, LEGALE OU AUTRE, Y COMPRIS MAIS SANS S'Y LIMITER, LES GARANTIES IMPLICITES ET/OU CONDITIONS DE QUALITE MARCHANDE, DE QUALITE SATISFAISANTE, D'APTITUDE A UN USAGE PARTICULIER, D'EXACTITUDE, DE JOUISSANCE PAISIBLE ET DE NON-VIOLATION DES DROITS DES TIERS. AUCUNE INFORMATION ORALE OU ECRITE OU CONSEIL DONNE PAR HONDA OU UN REPRESENTANT AUTORISE NE SAURAIT CONSTITUER UNE GARANTIE. NOTAMMENT ET SANS LIMITATION, HONDA DECLINE TOUTE GARANTIE CONCERNANT L'EXACTITUDE DES DONNEES FOURNIES PAR LES APPLICATIONS, TELLES QUE L'EXACTITUDE DE L'ITINERAIRE, DU TEMPS DE TRAJET ESTIME, DES LIMITES DE VITESSE, DES CONDITIONS ROUTIERES, DES ACTUALITES, DE LA METEO, DU TRAFIC OU AUTRES CONTENUS FOURNIS PAR APPLE, GOOGLE, LEURS SOCIETES AFFILIEES OU DES TIERS FOURNISSEURS ; HONDA NE GARANTIT PAS CONTRE LA PERTE DE DONNEES D'APPLICATION, QUI PEUVENT ETRE PERDUES A TOUT MOMENT ; HONDA NE GARANTIT PAS QUE LES APPLICATIONS OU LES SERVICES FOURNIS PAR SON INTERMEDIAIRE SERONT FOURNIS EN TOUT TEMPS NI QU'UN OU TOUS LES SERVICES SERONT DISPONIBLES A TOUT MOMENT OU TOUT EMPLACEMENT DONNE. PAR EXEMPLE, LES SERVICES PEUVENT ETRE SUSPENDUS OU INTERROMPUS SANS PREAVIS POUR DES RAISONS DE REPARATION, D'ENTRETIEN, DE CORRECTIFS DE SECURITE, DE MISES A JOUR, ETC., DE MEME QUE LES SERVICES PEUVENT ETRE INDISPONIBLES DANS VOTRE REGION OU LOCALITE, ETC. DE PLUS, VOUS COMPRENEZ QUE LES CHANGEMENTS DANS LA TECHNOLOGIE DE TIERS OU LA LEGISLATION EN VIGUEUR PEUVENT RENDRE LES SERVICES ET/OU LES APPLICATIONS OBSOLETES ET/OU INUTILISABLES.

DANS LA MESURE OU LA LOI NE L'INTERDIT PAS, HONDA OU SES SOCIETES AFFILIEES NE SAURAIENT ETRE TENUS RESPONSABLES DE TOUTE BLESSURE OU TOUT DOMMAGE ACCIDENTEL, SPECIAL, INDIRECT OU CONSECUTIF DE QUELQUE NATURE QUE CE SOIT, Y COMPRIS MAIS SANS S'Y LIMITER, LES PERTES DE PROFITS, LA CORRUPTION OU LA PERTE DE DONNEES, LES DEFAUTS DE TRANSMISSION OU RECEPTION DE DONNEES, L'INTERRUPTION DE L'ACTIVITE COMMERCIALE EN COURS OU TOUT AUTRE DOMMAGE OU PERTE COMMERCIALE, DECOULANT DE OU LIES A L'APPLICATION OU L'UTILISATION OU L'IMPOSSIBILITE D'UTILISER LES APPLICATIONS OU LES INFORMATIONS LES CONCERNANT, QUELLE QUE SOIT LEUR ORIGINE ET INDEPENDAMMENT DE LA THESE DE LA RESPONSABILITE (CONTRACTUELLE, DELICTUEUSE OU AUTRE) ET MEME SI HONDA AVAIT ETE INFORME DE LA POSSIBILITE DE TELS DOMMAGES. CERTAINES REGIONS ET PAYS N'AUTORISENT PEUT-ETRE PAS QU'ON LIMITE OU QU'ON EXCLUE LA RESPONSABILITE EN DOMMAGES-INTERETS, DE SORTE QUE CES LIMITATIONS ET EXCLUSIONS PEUVENT NE PAS S'APPLIQUER A VOUS. LES LIMITATIONS QUI PRECEDENT S'APPLIQUENT MEME SI LES REMEDES SUSMENTIONNES N'ONT PAS TOUCHE LEUR BUT ESSENTIEL

A propos des licences à code source libre

Pour voir les informations de licence open source, procéder comme suit.

Modèles avec système audio couleur

1. Appuyer sur le bouton **MENU/CLOCK**.
2. Tourner  pour sélectionner **Réglages**, puis appuyer sur .
3. Tourner  pour sélectionner **Licences OSS**, puis appuyer sur .

Modèles avec affichage audio

1. Sélectionner .
2. Sélectionner **Paramètres**.
3. Sélectionner **Système**.
4. Sélectionner l'onglet **Autres**.
5. Sélectionner **Informations détaillées**.
6. Sélectionner **A propos du périphérique**.
7. Sélectionner **Mentions légales**.
8. Sélectionner **Licences à code source libre**.

►► A propos des licences à code source libre

Modèles avec système audio couleur

LICENCE : Copyright © 2001 Bob Trower, Trantor Standard Systems Inc.

Une autorisation est accordée, à titre gratuit, à toute personne obtenant une copie de ce logiciel et les fichiers de documentation connexe (le « logiciel »), d'utiliser le Logiciel sans restriction, y compris mais sans s'y limiter, d'utiliser, de copier, modifier, fusionner, publier, distribuer, sous-licencier et/ou vendre des copies du Logiciel et de permettre à toute personne prenant possession du Logiciel de bénéficier de cette autorisation dans la limite des conditions suivantes :



La notification de copyright ci-dessus et la présente autorisation seront inscrites sur toutes les copies ou parties substantielles du Logiciel.

LE LOGICIEL EST FOURNI « EN L'ETAT », SANS GARANTIE D'AUCUNE SORTE, EXPRESSE OU IMPLICITE, Y COMPRIS MAIS SANS S'Y LIMITER, LES GARANTIES DE QUALITE MARCHANDE OU D'APTITUDE A UNE UTILISATION PARTICULIERE ET DE NON-INFRACTION. EN AUCUN CAS LES AUTEURS OU LES TITULAIRES DES DROITS DE COPYRIGHT NE SAURAIENT ETRE TENUS RESPONSABLES POUR TOUTE RECLAMATION, DOMMAGE OU AUTRE RESPONSABILITE, Y COMPRIS DANS LE CADRE D'UNE RESPONSABILITE CONTRACTUELLE, DELICTUEUSE OU AUTRE, OU EN LIEN DIRECT OU INDIRECT AVEC LE LOGICIEL, SON UTILISATION OU LES AUTRES USAGES QUI EN SERAIENT FAITS.

Utiliser l'écran Audio/Informations pour personnaliser certaines fonctions.

Modèles avec système audio couleur

■ Personnalisation d'une fonction

Lorsque le véhicule est à l'arrêt, le contacteur d'allumage en position MARCHE , appuyer sur la touche **MENU/CLOCK**, puis sélectionner **Paramètres**. Pour personnaliser les paramètres du téléphone, appuyer sur le bouton , puis sélectionner **Réglage tél..**

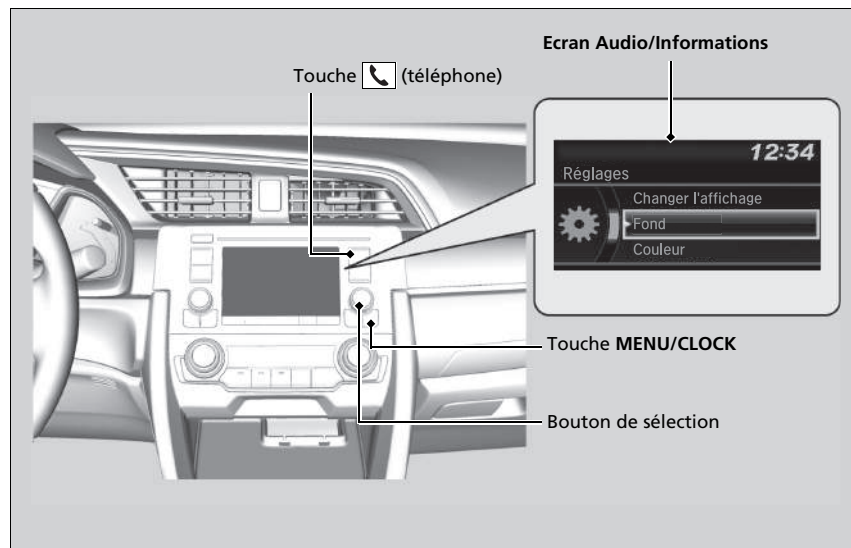

» Fonctions personnalisées

Lors de la personnalisation des réglages :

- S'assurer que le véhicule est complètement arrêté.

Modèles avec boîte de vitesses automatique

- Placer la transmission sur .

Modèles avec boîte de vitesses manuelle

- Serrer le frein de stationnement.

» Personnalisation d'une fonction

Ces informations indiquent comment utiliser le bouton de sélection.

Tourner  pour sélectionner.

Appuyer sur  pour valider.

Pour personnaliser les autres fonctions, sélectionner

Réglages, tourner , puis appuyer sur .

» **Liste des options personnalisables** P. 370

Modèles avec système audio couleur

■ Procédure de personnalisation

Appuyer sur le bouton **MENU/CLOCK**.

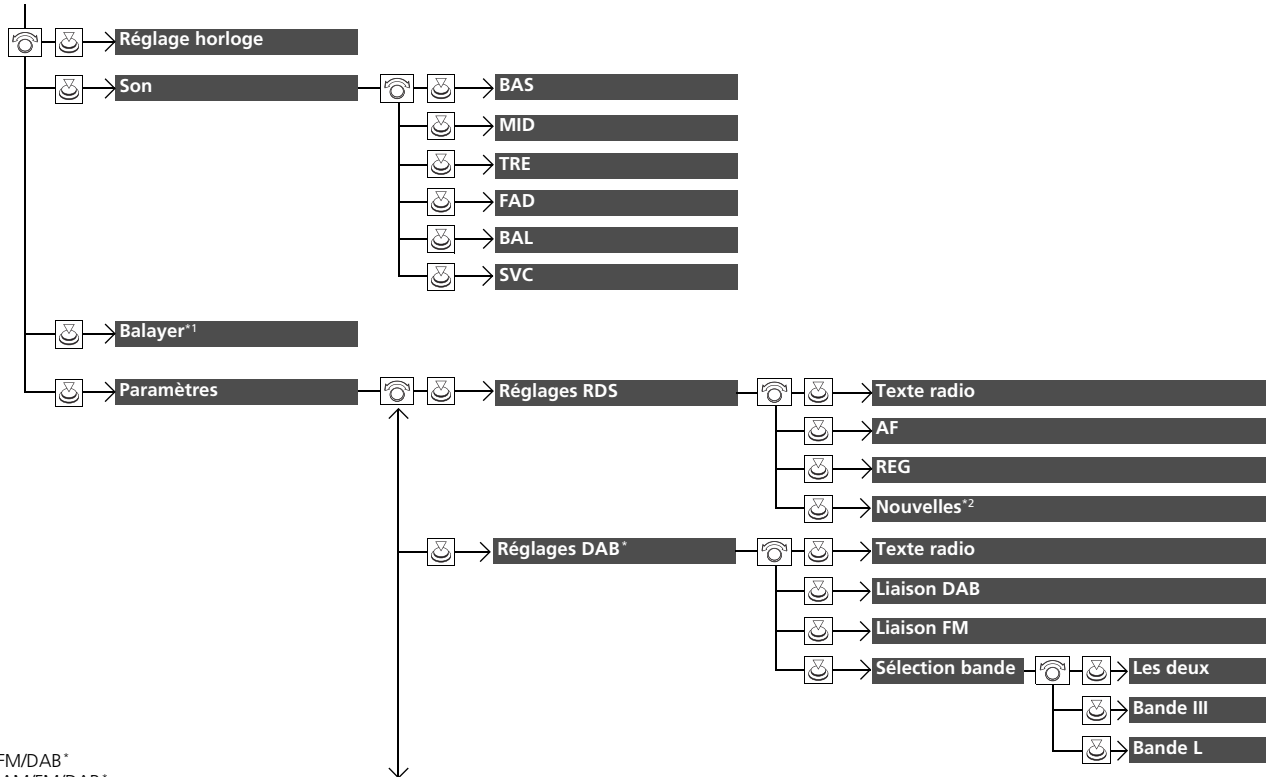



1 : mode AM/FM/DAB

2 : sauf mode AM/FM/DAB

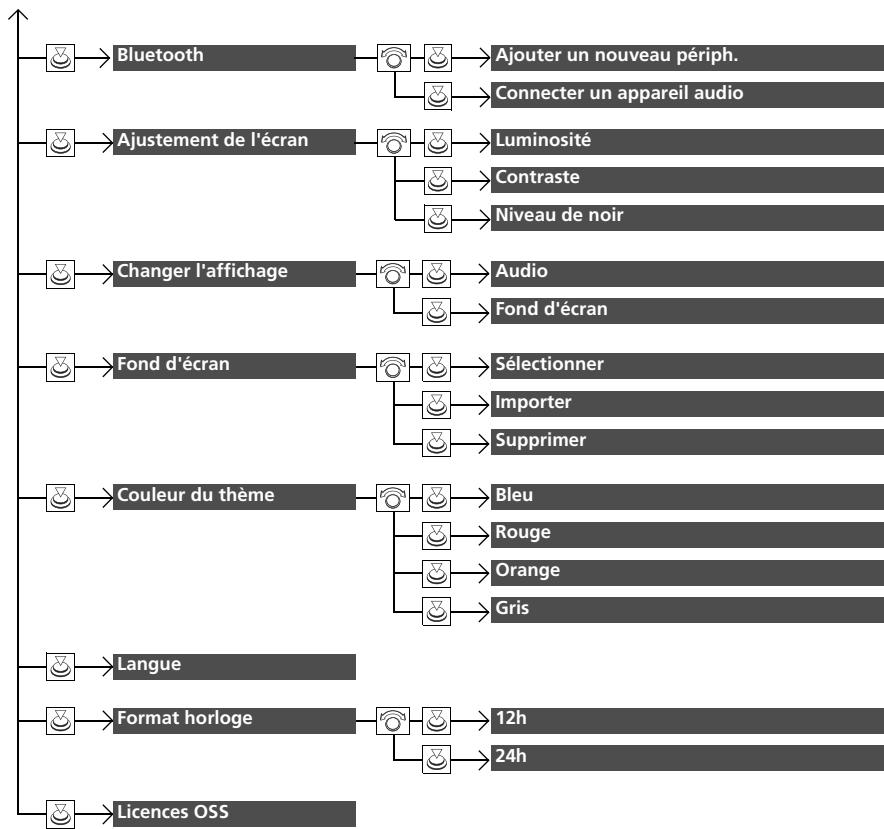
* Non disponible sur tous les modèles



Appuyer sur la touche  et tourner  pour sélectionner **Réglage tél.**, puis appuyer sur .

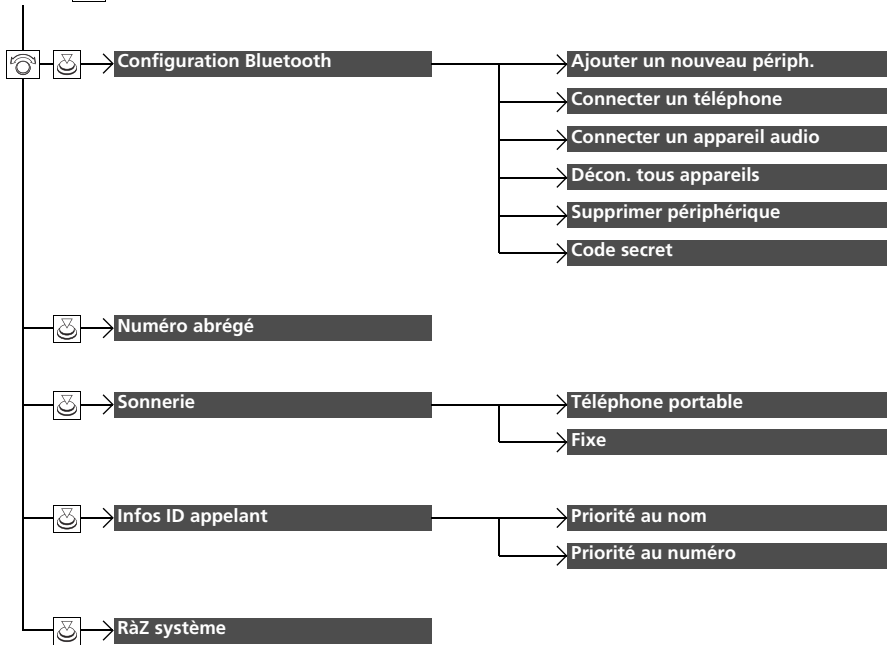

Modèles avec système audio couleur

■ Liste des options personnalisables

Groupe	Fonctions personnalisées	Description	Réglages possibles
Réglage horloge		Règle l'horloge. ☒ Horloge P. 168	—
	Son	BAS	
MID			
TRE		Ajuste les réglages du volume des haut-parleurs.	
FAD		☒ Réglage du son P. 273	—
BAL			
Paramètres	SVC		
	Mode AM/FM/DAB*	Permet de sélectionner le mode Scan.	—
	Balayer	☒ Balayer P. 280, 282	
	Texte radio	Affiche les informations du texte radio de la station RDS sélectionnée.	Activé/Désactivé**
	AF	Cette fonction change automatiquement la fréquence diffusant la même station au fur et à mesure des changements de région.	Activé**/Désactivé
Réglages RDS	REG	Cette fonction maintient la fréquence des stations dans la zone concernée même si le signal devient faible.	Activé**/Désactivé
	Sauf mode AM/FM/DAB*	S'active et se désactive automatiquement pour basculer sur un programme d'infos.	Activé/Désactivé**
	Nouvelles		

*1 : réglage par défaut

Groupe	Fonctions personnalisées	Description	Réglages possibles	
Paramètres	Réglages DAB*	Texte radio	Affiche les informations du texte radio de la station DAB sélectionnée. Activé/Désactivé* ¹	
		Liaison DAB	Spécifie si le système recherche automatiquement la même station dans l'ensemble, et bascule sur cette dernière. Activé* ¹ /Désactivé	
		Liaison FM	Spécifie si le système trouve la même station dans une bande FM, et bascule automatiquement sur cette bande. Activé* ¹ /Désactivé	
		Sélection bande	Sélectionne des bandes spécifiques pour réduire le temps de mise à jour des listes et de recherche de station. Les deux*¹Bande III/Bande L	
	Bluetooth	Ajouter un nouveau périph.	Jumelle un nouveau téléphone au système HFT, modifie ou efface un téléphone jumelé ou crée un code pour un téléphone jumelé. ➤ Réglage tél. P. 409	—
		Connecter un appareil audio	Connecte, déconnecte ou jumèle un périphérique audio <i>Bluetooth</i> ® au système HFT.	—
	Ajustement de l'écran	Luminosité	Modifie la luminosité de l'écran Audio/Informations.	—
		Contraste	Modifie le contraste de l'écran Audio/Informations.	—
		Niveau de noir	Modifie le niveau de noir de l'écran Audio/Informations.	—

*1 : réglage par défaut

Groupe	Fonctions personnalisées	Description	Réglages possibles
Paramètres	Changer l'affichage	Modifie le type d'affichage.	Audio *1/ Fond d'écran
	Sélectionner	Modifie le type de fond.	Horloge *1/ Image 1/ Image 2/Image 3
	Fond d'écran	Importe un fichier image pour un nouveau fond.  Réglage du fond P. 271	—
	Supprimer	Supprime un fichier image de fond.	Image 1 *1/ Image 2/ Image 3
	Couleur du thème	Modifie la couleur d'arrière-plan de l'écran Audio/ Informations.	Bleu *1/ Rouge/Orange/ Gris
	Langue	Change la langue d'affichage.	Anglais *1 ou Turc *1 : voir les autres langues sélectionnables sur l'écran.
	Format horloge	Sélectionne l'affichage de horloge numérique de 12 h à 24 h.	12h *1/ 24h
	Licences OSS	Affiche les informations légales.	—



*1 : réglage par défaut

Groupe	Fonctions personnalisées	Description	Réglages possibles	
Réglage tél.	Ajouter un nouveau périph.	Jumeler un nouveau téléphone au HFT. ➤ Réglage tél. P. 409	—	
	Configuration Bluetooth	Connecter un téléphone	Jumelle un nouveau téléphone ou connecte un téléphone jumelé au HFT. ➤ Réglage tél. P. 409	—
		Connecter un appareil audio	Connecte un dispositif audio <i>Bluetooth</i> ® au HFT.	—
		Décon. tous appareils	Déconnecte un téléphone jumelé du HFT.	—
		Supprimer périphérique	Supprime un téléphone jumelé.	—
		Code secret	Entre et modifie un code pour un téléphone jumelé.	—
	Numéro abrégé	Modifie, ajoute ou efface un numéro abrégé. ➤ Numérotation rapide P. 418	—	
	Sonnerie	Sélectionne la sonnerie.	Téléphone portable *1/ Fixe	
	Infos ID appelant	Donne la priorité au nom ou au numéro de téléphone de l'appelant comme identifiant d'appelant.	Priorité au nom *1/ Priorité au numéro	
	RàZ système	Annule/réinitialise toutes les options personnalisées dans le groupe Réglage tél. par défaut.	—	

*1 : réglage par défaut

Modèles avec affichage audio

■ **Personnalisation d'une fonction**

Lorsque le véhicule est à l'arrêt et le contacteur d'allumage en position MARCHÉ ^{*1}, sélectionner  et **Paramètres**, puis sélectionner une option.

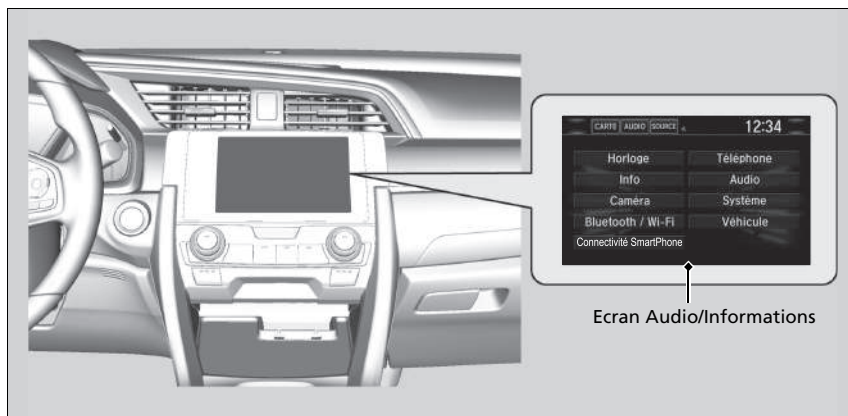

►► Fonctions personnalisées

Lors de la personnalisation des réglages :

- S'assurer que le véhicule est complètement arrêté.

Modèles avec boîte de vitesses automatique

- Placer la transmission sur **P**.

Modèles avec boîte de vitesses manuelle

- Serrer le frein de stationnement.

Pour personnaliser d'autres fonctions, sélectionner **Paramètres**.

➤ **Liste des options personnalisables** P. 383

*1 : les modèles équipés du système d'accès sans clé ont un bouton **ENGINE START/STOP** au lieu d'un contacteur d'allumage.

Modèles avec affichage audio

■ Procédure de personnalisation

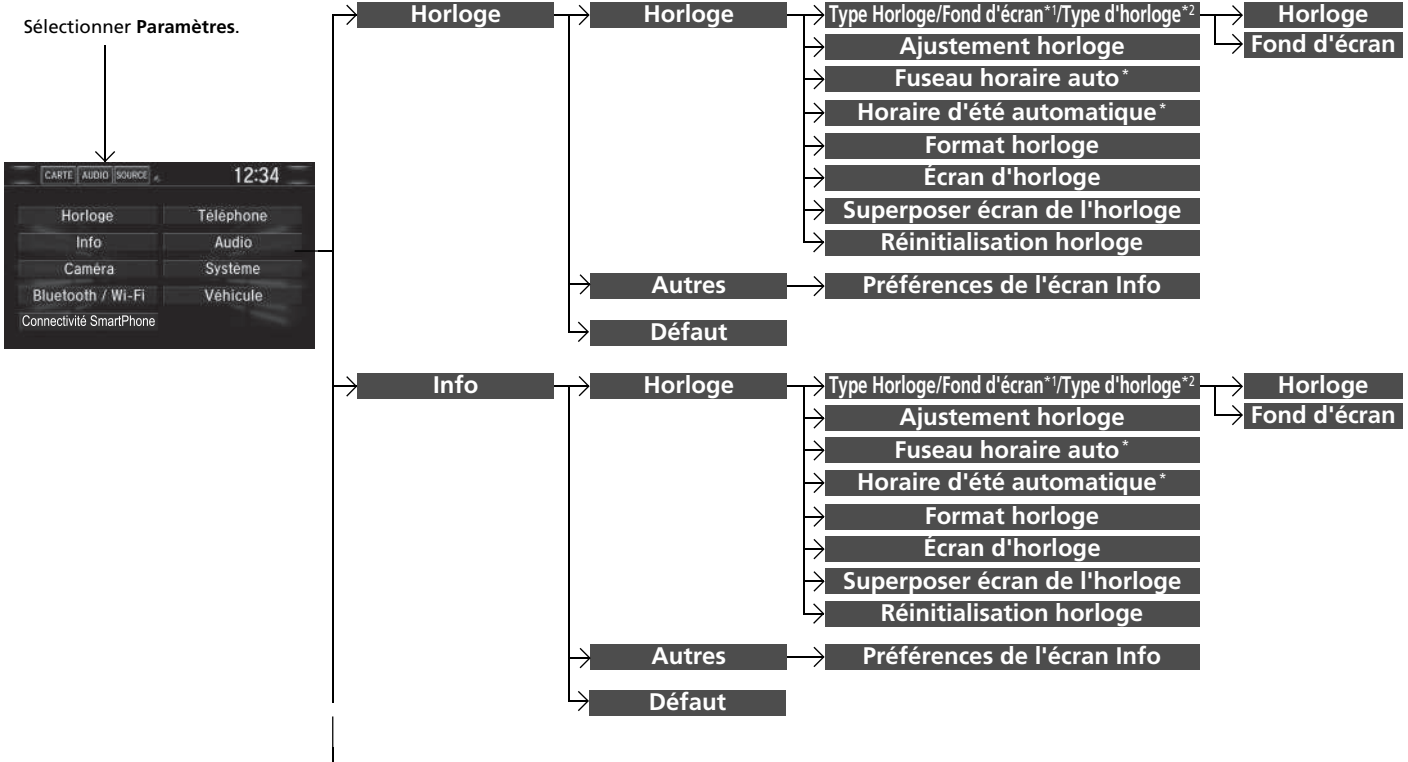

*1 : ne s'affiche pas lorsque le design de l'interface de l'écran est modifié.
 *2 : s'affiche uniquement lorsque le design de l'interface de l'écran est modifié.

* Non disponible sur tous les modèles

Fonctions

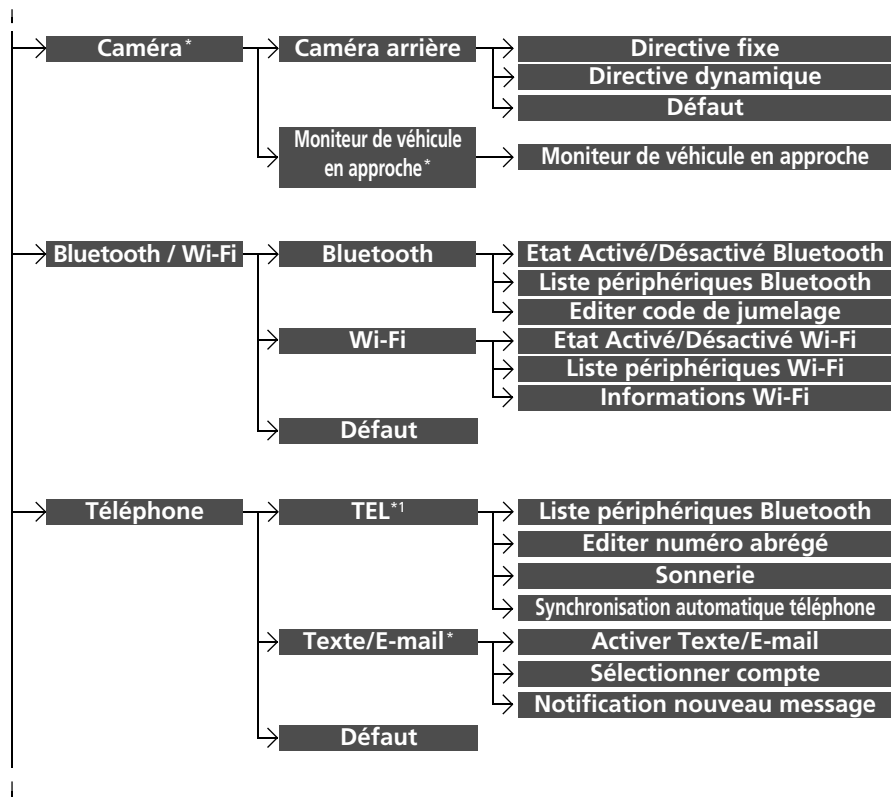

*1 : l'onglet **TEL** est présent selon les modèles.

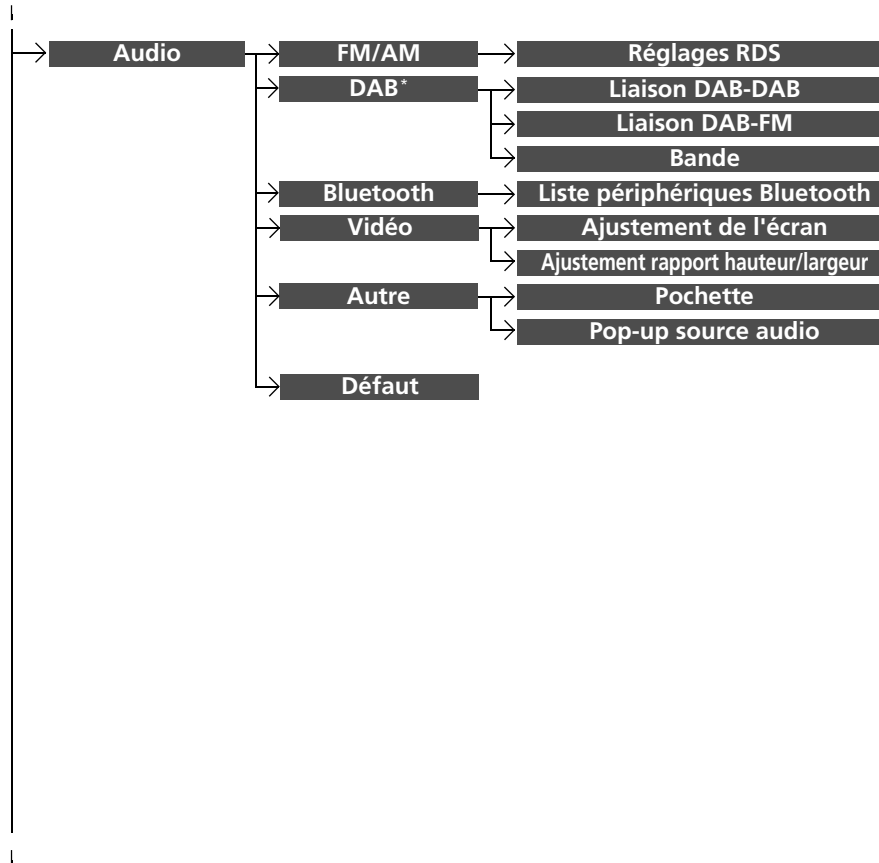

* Non disponible sur tous les modèles

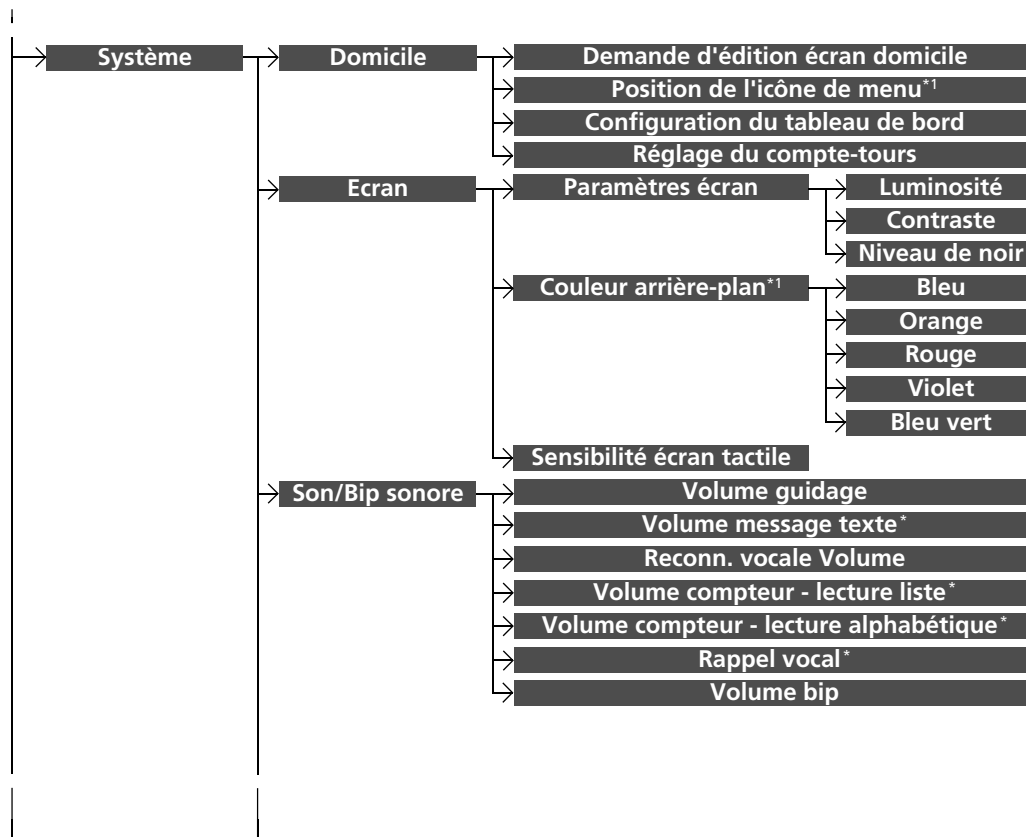

*1 : s'affiche uniquement lorsque le design de l'interface de l'écran est modifié.

* Non disponible sur tous les modèles

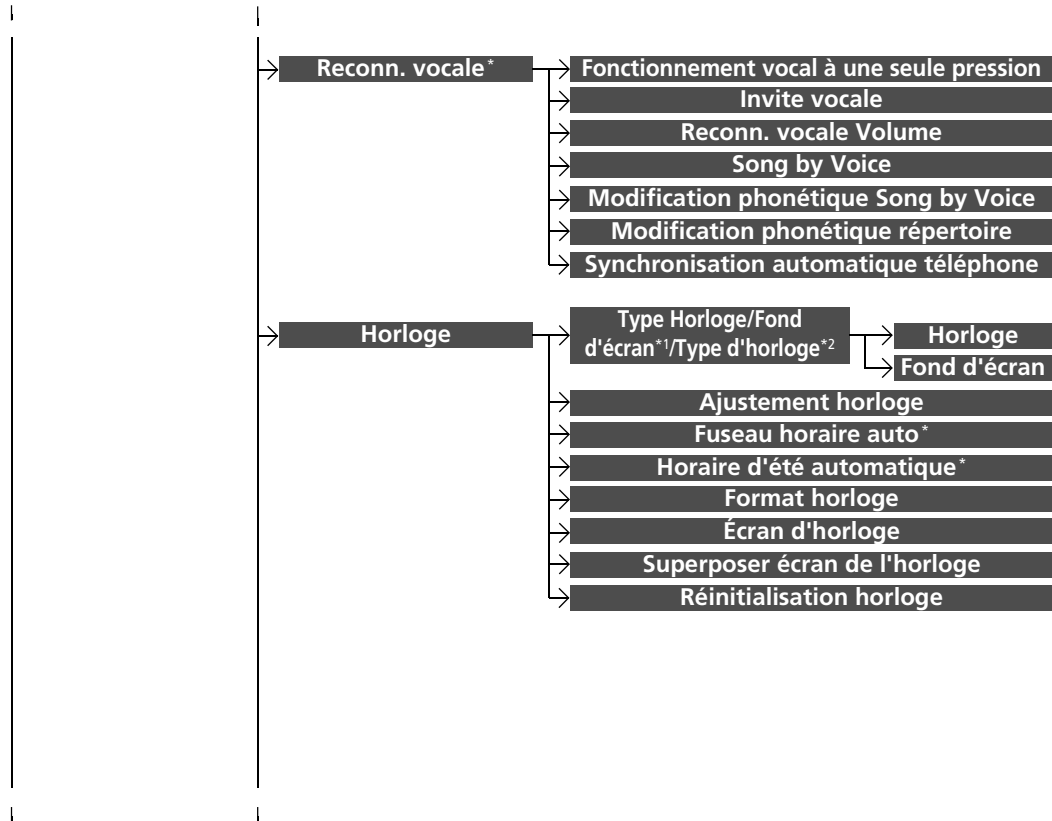

*1 : ne s'affiche pas lorsque le design de l'interface de l'écran est modifié.
 *2 : s'affiche uniquement lorsque le design de l'interface de l'écran est modifié.

* Non disponible sur tous les modèles

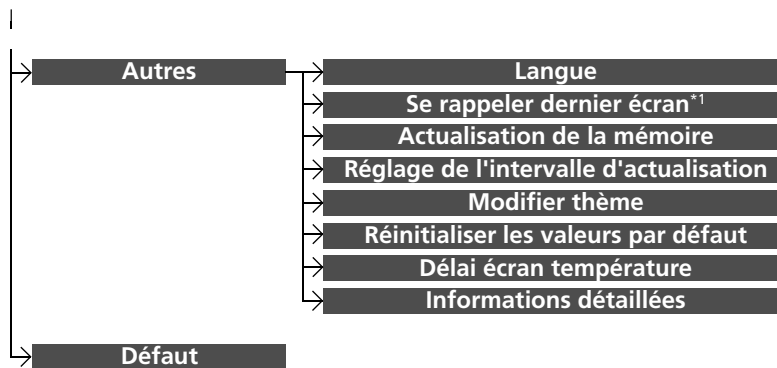

*1 : ne s'affiche pas lorsque le design de l'interface de l'écran est modifié.

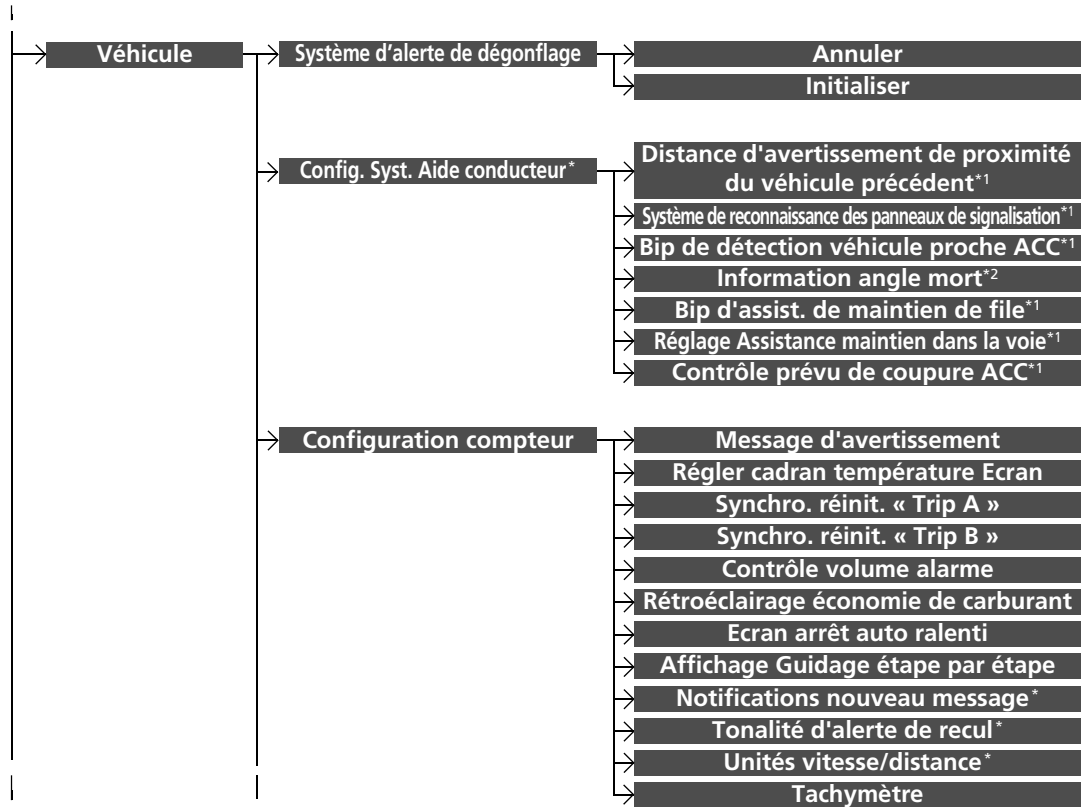

*1 : modèles avec CMBS

*2 : modèles avec système de surveillance de l'angle mort (BSI)

* Non disponible sur tous les modèles

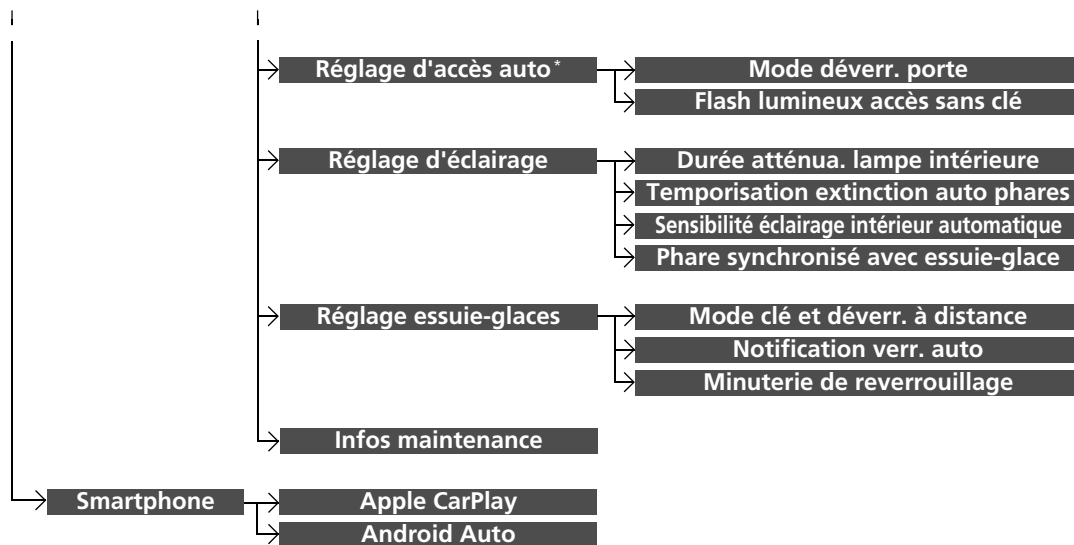

Modèles avec affichage audio

■ Liste des options personnalisables

Groupe	Fonctions personnalisées	Description	Réglages possibles	
Horloge	Type Horloge/ Fond d'écran ^{*1/} Type d'horloge ^{*2}	Horloge Fond d'écran		
	Ajustement horloge			
	Fuseau horaire auto [*]			
	Horaire d'été automatique [*]	Voir Info sur P. 384		
	Format horloge			
	Écran d'horloge			
	Superposer écran de l'horloge			
	Réinitialisation horloge			
	Autres	Préférences de l'écran Info		
	Défaut		Annule/réinitialise toutes les options personnalisées dans le groupe des paramètres Horloge par défaut.	Oui/Non

*1 : ne s'affiche pas lorsque le design de l'interface de l'écran est modifié.

*2 : s'affiche uniquement lorsque le design de l'interface de l'écran est modifié.



* Non disponible sur tous les modèles

Groupe	Fonctions personnalisées	Description	Réglages possibles	
Info	Horloge	Type Horloge/ Fond d'écran^{*2/} Type d'horloge^{*3}	Horloge Modifie le type d'affichage de l'horloge.	Analogique/ Numérique^{*1/}/Petite numérique/ Désactiver
		Fond d'écran	<ul style="list-style-type: none"> • Modifie le type de fond. • Importe un fichier image pour un nouveau fond. • Supprime un fichier image de fond. 	Vide/Galaxie^{*1/}/ Métallique
		Ajustement horloge	Règle l'horloge.	—
		Fuseau horaire auto[*]	Règle automatiquement l'horloge en cas de changement de fuseau horaire pendant la conduite.	Activé^{*1/}/Désactivé
		Horaire d'été automatique[*]	Sélectionner Activé pour que le GPS règle automatiquement l'horloge à l'heure d'été. Sélectionner Désactivé pour annuler cette fonction.	Activé^{*1/}/Désactivé
		Format horloge	Sélectionne l'affichage de horloge numérique de 12 h à 24 h.	12H^{*1/}/24H
		Écran d'horloge	Spécifie si l'affichage de l'horloge s'active.	Activé^{*1/}/Désactivé
		Superposer écran de l'horloge	Modifie la disposition de l'affichage de l'horloge.	En haut à droite^{*1/}/En haut à gauche/En bas à droite/En bas à gauche/Désactivé
		Réinitialisation horloge	Rétablit les réglages par défaut de l'horloge.	Oui/Non

*1 : réglage par défaut

*2 : ne s'affiche pas lorsque le design de l'interface de l'écran est modifié.

*3 : s'affiche uniquement lorsque le design de l'interface de l'écran est modifié.

Groupe	Fonctions personnalisées		Description	Réglages possibles
Info	Autres	Préférences de l'écran Info	Sélectionne le menu supérieur lorsque Info est sélectionné. <ul style="list-style-type: none"> • Info haut : un menu résumé s'affiche. • Menu info : un menu complet s'affiche. • Désactivé : aucun menu ne s'affiche. 	Info haut/Menu info * ¹ / Désactivé
	Défaut		Annule/réinitialise toutes les options personnalisées dans le groupe des paramètres Info par défaut.	Oui/Non
Caméra *	Caméra arrière	Directive fixe	Spécifie si les lignes de guidage fixes apparaissent ou non sur le moniteur de la caméra arrière.  Caméra arrière multi vues * P. 609	Activé * ¹ / Désactivé
		Directive dynamique	Spécifie si les directives correspondent au mouvement du volant.  Caméra arrière multi vues * P. 609	Activé * ¹ / Désactivé
		Défaut	Annule/Réinitialise toutes les options personnalisées dans le groupe de paramètres Caméra arrière par défaut.	Oui/Non
	Moniteur de véhicule en approche *	Moniteur de véhicule en approche	Active et désactive le moniteur de véhicule en approche.	Activé * ¹ / Désactivé

*1 : réglage par défaut

Groupe	Fonctions personnalisées	Description	Réglages possibles	
Bluetooth/ Wi-Fi	Etat Activé/Désactivé Bluetooth	Change l'état du <i>Bluetooth</i> [®] .	Activé*¹/Désactivé	
	Bluetooth	Liste périphériques Bluetooth	Appaire un nouveau téléphone au système HFT, modifie ou efface un téléphone appairé. ➤ Réglage tél. P. 432	—
		Editer code de jumelage	Modifie un code de jumelage. ➤ Pour changer le code d'appariement P. 433	Aléatoire/Fixe*¹
		Etat Activé/Désactivé Wi-Fi	Change le mode Wi-Fi.	Activé/Désactivé*¹
	Wi-Fi	Liste périphériques Wi-Fi	Connecte, déconnecte ou efface le périphérique Wi-Fi.	—
		Informations Wi-Fi	Affiche les informations Wi-Fi de l'unité principale.	—
	Défaut	Annule/réinitialise toutes les options personnalisées dans le groupe Bluetooth / Wi-Fi par défaut.	Oui/Non	

*1 : réglage par défaut

Groupe	Fonctions personnalisées	Description	Réglages possibles
Téléphone	Liste périphériques Bluetooth	Appaire un nouveau téléphone au système HFT, connecte ou déconnecte un téléphone appairé. ☑ Réglage tél. P. 432	—
	Editer numéro abrégé	Modifie, ajoute ou efface un numéro abrégé. ☑ Numérotation rapide P. 438	—
	Sonnerie	Sélectionne la sonnerie.	Fixe/Téléphone portable *1
	Synchronisation automatique téléphone	Configure les données de l'historique des appels et du répertoire à importer automatiquement lorsqu'un téléphone est appairé au système HFT.	Activé *1/ Désactivé
	Activer Texte/E-mail	Active et désactive la fonction message de texte/e-mail.	Activé *1/ Désactivé
	Sélectionner compte	Sélectionne un compte de messagerie de texte ou e-mail.	—
	Notification nouveau message	Spécifie si une fenêtre contextuelle d'alerte s'affiche lorsque l'HFT reçoit un nouveau message de texte/e-mail.	Activé/Désactivé
Défaut	Annuler/réinitialiser toutes les options personnalisées dans le groupe des paramètres Téléphone par défaut.	Oui/Non	

*1 : réglage par défaut

*2 : l'onglet **TEL** est présent selon les modèles.

Groupe	Fonctions personnalisées	Description	Réglages possibles	
Audio	Mode FM/AM FM/AM Réglages RDS	Informations routières	Active et désactive les informations routières.	Activé/Désactivé*¹
		AF	S'active et se désactive pour changer automatiquement la fréquence diffusant la même station au fur et à mesure des changements de zone.	Activé*¹/Désactivé
		REG	S'active et se désactive pour conserver la fréquence des stations dans la zone concernée même si le signal devient faible.	Activé*¹/Désactivé
		Nouvelles	S'active et se désactive automatiquement pour basculer sur un programme d'infos.	Activé/Désactivé*¹
		Liaison DAB-DAB	Spécifie si le système recherche automatiquement la même station dans l'ensemble, et bascule sur cette dernière.	Activé*¹/Désactivé
	Mode DAB DAB*	Liaison DAB-FM	Spécifie si le système trouve la même station dans une bande FM, et bascule automatiquement sur cette bande.	Activé*¹/Désactivé
		Bande	Sélectionne des bandes spécifiques pour réduire le temps de mise à jour des listes et de recherche de station.	LES DEUX*¹/BANDE III/ BANDE L
Mode Bluetooth® Bluetooth	Liste périphériques Bluetooth	Appaire un nouveau téléphone au système HFT, modifie ou efface un téléphone appairé. ➤ Réglage tél. P. 432	—	

*1 : réglage par défaut

Groupe	Fonctions personnalisées	Description	Réglages possibles	
Audio	Vidéo Mode USB, HDMI™, Apple CarPlay ou Android auto Ajustement de l'écran	Ecran Luminosité Contraste Niveau de noir	Voir Système sur P. 390	
		Couleur Couleur	Modifie la couleur de l'écran Audio/ Informations. —	
		Teinte Teinte	Modifie la teinte de l'écran Audio/ Informations. —	
		Mode USB, HDMI™ Ajustement rapport hauteur/largeur	Sélectionne un mode d'affichage avec un rapport hauteur-largeur différent : Original (uniquement USB), Normal , Plein ou Zoom .	Original * ¹ (uniquement USB)/ Normal/Plein * ¹ / Zoom
		Mode iPod ou USB [Support sélectionné] Pochette	Active et désactive l'affichage de la pochette.	Activé * ¹ / Désactivé
	Autre Pop-up source audio	Spécifie si la liste des sources audio sélectionnables s'active lorsque la fonction Audio est sélectionnée sur l'écran d'accueil.	Activé/Désactivé * ¹	
	Défaut	Annule/réinitialise toutes les options personnalisées dans le groupe des paramètres Audio par défaut.	Oui/Non	

* 1 : réglage par défaut

Groupe	Fonctions personnalisées	Description	Réglages possibles	
Système	Domicile	Demande d'édition écran domicile	Modifie la disposition des icônes de l'écran d'accueil. —	
		Position de l'icône de menu ^{*2}	Modifie la position des icônes du menu sur les écrans Audio, Téléphone et Info . —	
		Configuration du tableau de bord	Modifie la disposition des icônes de l'écran Tableau de bord . —	
		Réglage du compte-tours	Active et désactive l'affichage du tachymètre. Activé ^{*1} / Désactivé	
	Ecran	Paramètres écran	Luminosité	Modifie la luminosité de l'écran Audio/Informations. —
			Contraste	Modifie le contraste de l'écran Audio/Informations. —
		Niveau de noir	Modifie le niveau de noir de l'écran Audio/Informations. —	
		Couleur arrière-plan ^{*3}	Modifie la couleur d'arrière-plan de l'écran Audio/Informations. Bleu/Orange/Rouge/Violet/Bleu Vert ^{*1}	
	Sensibilité écran tactile	Permet de régler la sensibilité de l'écran tactile. Haute/Basse ^{*1}		



*1 : réglage par défaut

*2 : s'affiche uniquement lorsque le design de l'interface de l'écran est modifié.

*3 : ne s'affiche pas lorsque le design de l'interface de l'écran est modifié.

Groupe	Fonctions personnalisées	Description	Réglages possibles	
Système	Son/Bip sonore	Volume guidage	Modifie le volume sonore. Règle le volume du guidage du système de navigation.	00~06*1~11
		Volume message texte*	Modifie le volume de lecture des messages de texte/e-mail.	01~06*1~11
		Reconn. vocale Volume	Modifie le volume de l'invite vocale	01~06*1~11
		Volume compteur - lecture liste*	Modifie le volume de lecture de la liste.	00~06*1~11
		Volume compteur - lecture alphabétique*	Modifie le volume de lecture alphabétique.	00~06*1~11
		Rappel vocal*	Active et désactive les rappels vocaux.	Activé*1/Désactivé
		Volume bip	Modifie le volume du bip sonore.	Désactivé/1/2*1/3

*1 : réglage par défaut

Groupe	Fonctions personnalisées	Description	Réglages possibles	
Système	Reconn. vocale *	Fonctionnement vocal à une seule pression	Modifie le réglage de la touche  (Parler) lors de l'utilisation de la commande vocale.	Activé*¹/Désactivé
		Invite vocale	Active et désactive l'invite vocale.	Activé*¹/Désactivé
		Reconn. vocale Volume	Modifie le volume de l'invite vocale.	01~06*¹~11
		Song by Voice	Active et désactive Song by Voice™.	Activé*¹/Désactivé
		Modification phonétique Song by Voice	Modifie une commande vocale pour la musique enregistrée dans le système ou un iPod/iPhone.  Modification phonétique P. 334	—
		Modification phonétique répertoire	Modifie une commande vocale pour le répertoire.  Modification phonétique répertoire * P. 441	—
	Synchronisation automatique téléphone	Configure les données de l'historique des appels et du répertoire à importer automatiquement lorsqu'un téléphone est appairé au système HFT.	Activé/Désactivé	

*1 : réglage par défaut

Groupe	Fonctions personnalisées	Description	Réglages possibles
Système	Type Horloge/ Fond d'écran*1/ Type d'horloge*2	Horloge <hr/> Fond d'écran	
	Ajustement horloge		
	Fuseau horaire auto*		
	Horaire d'été automatique*		Voir Info sur P. 384
	Format horloge		
	Écran d'horloge		
	Superposer écran de l'horloge		
	Réinitialisation horloge		

*1 : ne s'affiche pas lorsque le design de l'interface de l'écran est modifié.

*2 : s'affiche uniquement lorsque le design de l'interface de l'écran est modifié.

Groupe	Fonctions personnalisées	Description	Réglages possibles	
Système	Autres	Langue	Change la langue d'affichage.	Anglais (Royaume-Uni)*¹ ou Turc*¹ : voir les autres langues sélectionnables sur l'écran.
		Se rappeler dernier écran*³	Spécifie si le périphérique garde le dernier écran en mémoire.	Activé/Désactivé*¹
		Actualisation de la mémoire	Allume le système audio automatiquement et rétablit la fragmentation d'une mémoire lorsque le contacteur d'allumage est en position ANTIVOL <input type="checkbox"/> * ² .	Activé*¹/Désactivé
		Réglage de l'intervalle d'actualisation	Permet de définir la durée de l'option Rafraîchir la mémoire .	—

*1 : réglage par défaut

*2 : les modèles équipés du système d'accès sans clé ont un bouton **ENGINE START/STOP** au lieu d'un contacteur d'allumage.

*3 : ne s'affiche pas lorsque le design de l'interface de l'écran est modifié.

Groupe	Fonctions personnalisées	Description	Réglages possibles	
Système	Autres			
		Modifier thème	Modifie le design de l'interface de l'écran.	Oui/Non
		Réinitialiser les valeurs par défaut	Rétablit tous les réglages par défaut. <input checked="" type="checkbox"/> Réinitialisation de la valeur par défaut de tous les réglages P. 402	Oui/Non
		Délai écran température	Change la durée pendant laquelle l'affichage de contrôle de température reste allumé lorsque l'on appuie sur le bouton CLIMATE .	Jamais/5 secondes/ 10 secondes*1/ 20 secondes
		Informations détaillées	Affiche les détails de l'unité principale et les informations du système d'exploitation.	—
	Défaut	Annule/réinitialise toutes les options personnalisées dans le groupe Système par défaut.	Oui/Non	

*1 : réglage par défaut

Groupe	Fonctions personnalisées	Description	Réglages possibles	
Véhicule	Système d'alerte de dégonflage	Initialiser le système d'alerte de crevaison.	Annuler*¹/Initialiser	
	Distance d'avertissement de proximité du véhicule précédent*²	Modifie la distance d'alerte du système de freinage automatique d'urgence (CMBS)	Loin/Normal*¹/Proche	
	Système de reconnaissance des panneaux de signalisation*²	Permet de sélectionner si les petites icônes de panneau de signalisation s'allument ou non.	Petites icônes Activées*¹/Petites icônes Désactivées	
	Bip de détection véhicule proche ACC*²	Fait retentir le signal sonore du système lorsque ce dernier détecte un véhicule ou que le véhicule sort de la portée de l'ACC*/la portée de l'ACC avec LSF*.	Activé/Désactivé*¹	
	Config. Syst. Aide conducteur*	Système de surveillance de l'angle mort (BSI)*³	Modifie le réglage du système de surveillance de l'angle mort (BSI).	Alerte sonore et visuelle*¹/Alerte visuelle uniquement/Désactivé
	Bip d'assistance au maintien dans la voie de circulation*²	Provoque l'émission d'un bip du système en cas de suspension du système d'assistance au maintien dans la voie de circulation (LKAS).	Activé/Désactivé*¹	
	Réglage du système de détection du changement de voie*²	Change le réglage du système de détection du changement de voie.	Normal/Retardé*¹/Avertissement uniquement/En avance	
	Commande de prévision de coupure ACC*¹	Active et désactive la fonction de commande de prévision de coupure ACC.	Activé*¹/Désactivé	

*1 : réglage par défaut

*2 : modèles avec CMBS

*3 : modèles avec système de surveillance de l'angle mort (BSI)

* Non disponible sur tous les modèles

Groupe	Fonctions personnalisées	Description	Réglages possibles	
Véhicule	Configuration compteur	Message d'avertissement	Basculer entre l'affichage ou non des messages d'avertissement.	Activé/Désactivé*1
		Régler cadran température Ecran	Corrige la lecture de la température extérieure de quelques degrés.	-3°C ~ ±0°C*1 ~ +3°C
		Synchro. réinit. « Trip A »	Modifie les réglages de remise à zéro du compteur quotidien A, de l'économie moyenne de carburant A, de la vitesse moyenne A du temps écoulé A.	Dès le plein/Le contact est éteint/Réinitialisation manuelle*1
		Synchro. réinit. « Trip B »	Modifie les réglages de remise à zéro du compteur quotidien B, de l'économie moyenne de carburant B, de la vitesse moyenne B et du temps écoulé B.	Dès le plein/Le contact est éteint/Réinitialisation manuelle*1
		Contrôle volume alarme	Change le volume sonore de l'alarme, tels que bips sonores, avertissements, signal sonore du clignotant, etc.	Max/Mid*1/Min
		Rétroéclairage économie de carburant	Active et désactive la couleur du compteur.	Activé*1/Désactivé

*1 : réglage par défaut

Groupe	Fonctions personnalisées	Description	Réglages possibles	
Véhicule	Configuration compteur	Ecran arrêt auto ralenti	Détermine si les écrans de guidage de l'arrêt automatique au ralenti s'allument.	Activé*¹/Désactivé
		Affichage Guidage étape par étape	Sert à sélectionner l'activation ou la désactivation de l'affichage des changements de direction pendant le guidage.	Activé*¹/Désactivé
		Notifications nouveau message*	Sert à sélectionner si une fenêtre contextuelle d'alerte s'affiche lorsque l'HFT reçoit un nouveau message de texte/e-mail.	Activé*¹/Désactivé
		Tonalité d'alerte de recul*	Provoque l'émission d'un signal sonore unique lorsque la transmission est placée en position R .	Activé*¹/Désactivé
		Unités vitesse/distance*	Sélectionne les unités de l'ordinateur de route.	mph-miles*¹/km/h-km
		Tachymètre	Permet de choisir si le compte-tours s'affiche sur l'interface d'information du conducteur.	Activé*¹/Désactivé

*1 : réglage par défaut

Groupe	Fonctions personnalisées	Description	Réglages possibles	
Véhicule	Réglage d'accès auto*	Mode déverr. porte	Permet de choisir les portes pouvant être déverrouillées lors de l'actionnement de la poignée de porte côté conducteur.	Porte conducteur seul.*1/Toutes portes
		Flash lumineux accès sans clé	Fait clignoter certains feux extérieurs lors du déverrouillage/verrouillage des portes.	Activé*1/Désactivé
	Réglage d'éclairage	Durée atténua. lampe intérieure	Modifie la durée pendant laquelle l'éclairage intérieur reste allumé après la fermeture des portes.	60sec./30sec.*1/15sec.
		Temporisation extinction auto phares	Modifie la durée pendant laquelle l'éclairage extérieur reste allumé après la fermeture de la porte côté conducteur.	60sec./30sec./15sec.*1/0sec.
		Sensibilité éclairage intérieur automatique	Modifie la sensibilité de la luminosité du tableau de bord lorsque la commande des phares est sur AUTO .	Min./Basse/Moy.*1/Elevée/Max.
		Phare synchronisé avec essuie-glace	Sert à allumer automatiquement les phares lorsque les essuie-glaces sont utilisés plusieurs fois dans un certain intervalle avec la commande des phares sur AUTO .	Activé*1/Désactivé

*1 : réglage par défaut

Groupe	Fonctions personnalisées	Description	Réglages possibles	
Véhicule	Mode clé et déverr. à distance	Permet le déverrouillage de la porte conducteur ou de toutes les portes en appuyant une fois sur la télécommande.	Porte conducteur seul.*1/Toutes portes	
	Réglage essuie-glaces	Notification verr. auto	VERROUILLAGE/DEVERROUILLAGE : les feux extérieurs clignotent.	Activé*1/Désactivé
	Minuterie de verrouillage	Modifie le temps nécessaire au verrouillage des portes et à l'armement du système de sécurité après que vous avez déverrouillé le véhicule sans ouvrir aucune porte.	90sec/60sec/30sec*1	
	Infos maintenance	Sert à réinitialiser l'écran d'informations du système de rappel d'entretien lorsque le service d'entretien a été effectué.	—	

*1 : réglage par défaut

Groupe	Fonctions personnalisées	Description	Réglages possibles
Smartphone	Apple CarPlay	Définit la connexion Apple CarPlay.	—
	Android Auto	Définit la connexion Android Auto.	—
	Défaut	Annule/réinitialise toutes les options personnalisées dans le groupe Smartphone par défaut.	Oui/Non

Modèles avec affichage audio

Réinitialisation de la valeur par défaut de tous les réglages

Rétablir tous les réglages de menu et personnalisés par défaut.

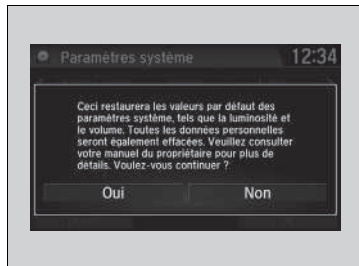

1. Sélectionner .
2. Sélectionner **Paramètres**.
3. Sélectionner **Systeme**.
4. Sélectionner l'onglet **Autres**.
5. Sélectionner **Réinitialiser les valeurs par défaut**.
 - Un message de confirmation s'affiche à l'écran.
6. Sélectionner **Oui** pour réinitialiser les réglages.
7. Sélectionner **Oui** à nouveau pour réinitialiser les réglages.
 - Un message de confirmation s'affiche à l'écran. Sélectionner **OK**.
 - Sélectionner **OK** pour redémarrer le système.

► Réinitialisation de la valeur par défaut de tous les réglages

Lorsque le véhicule est cédé à un tiers, rétablir tous les réglages par défaut et effacer toutes les données personnelles.

Lorsque la procédure **Réinit. données usine** est effectuée, les applications préinstallées seront réinitialisées à leur réglage par défaut.

Modèles avec système audio couleur

Le système de téléphone mains libres (HFT) permet de passer et de recevoir des appels à l'aide du système audio du véhicule sans manipuler le téléphone portable.

Utilisation du système HFT

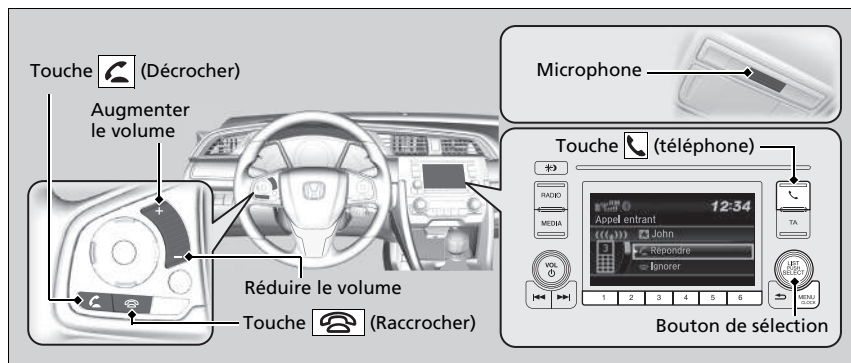

Touches du système HFT



Touche (Décrocher) : appuyer pour passer directement à l'écran **Phone** (téléphone) ou pour répondre à un appel entrant.

Touche (Raccrocher) : appuyer sur cette touche pour mettre fin à un appel ou annuler une commande.

Touche (Téléphone) : appuyer pour passer directement à l'écran **Phone**.

Bouton de sélection : tourner  pour sélectionner une option à l'écran, puis appuyer sur .

Systeme de telephone mains libres

Placer le téléphone là où il est possible d'avoir une bonne réception.

Pour utiliser le système HFT, vous avez besoin d'un téléphone mobile compatible *Bluetooth*. Pour accéder à la liste des téléphones compatibles, des procédures de jumelage et des fonctions spéciales, s'adresser à un concessionnaire.

Si un appel est reçu pendant l'utilisation du système audio, le système reprend la lecture à la fin de l'appel.

Jusqu'à 20 entrées de numérotation abrégée peuvent être sauvegardées. En l'absence d'entrée dans le système, la numérotation rapide est désactivée.

➤ **Numérotation rapide** P. 418

Jusqu'à 20 icônes d'historique des appels peuvent être sauvegardées. En l'absence d'historique des appels, l'historique des appels est désactivé.

Affichage d'état HFT

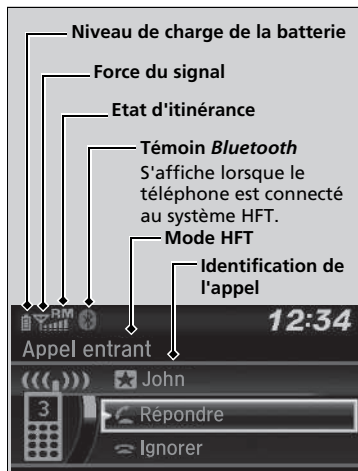

L'écran Audio/Informations signale un appel entrant.

►► Système de téléphone mains libres

Technologie sans fil *Bluetooth*[®]

Le nom et les logos *Bluetooth*[®] sont des marques déposées appartenant à Bluetooth SIG, Inc., toute utilisation de ces marques par Honda Motor Co., Ltd. s'effectue sous licence. Les autres marques déposées et appellations commerciales appartiennent à leurs propriétaires respectifs.

Limites du système HFT

Un appel entrant sur le système HFT interrompt la lecture audio en cours. La lecture audio reprend une fois l'appel terminé.

►► Affichage d'état HFT

Les informations qui s'affichent sur l'écran Audio/Informations varient selon les modèles de téléphone.

Il est possible de changer la langue du système.

► **Fonctions personnalisées** P. 366

Menus HFT

Le contacteur d'allumage doit être en position ACCESSOIRES **I** ou ON **II** pour que le système HFT puisse être utilisé.

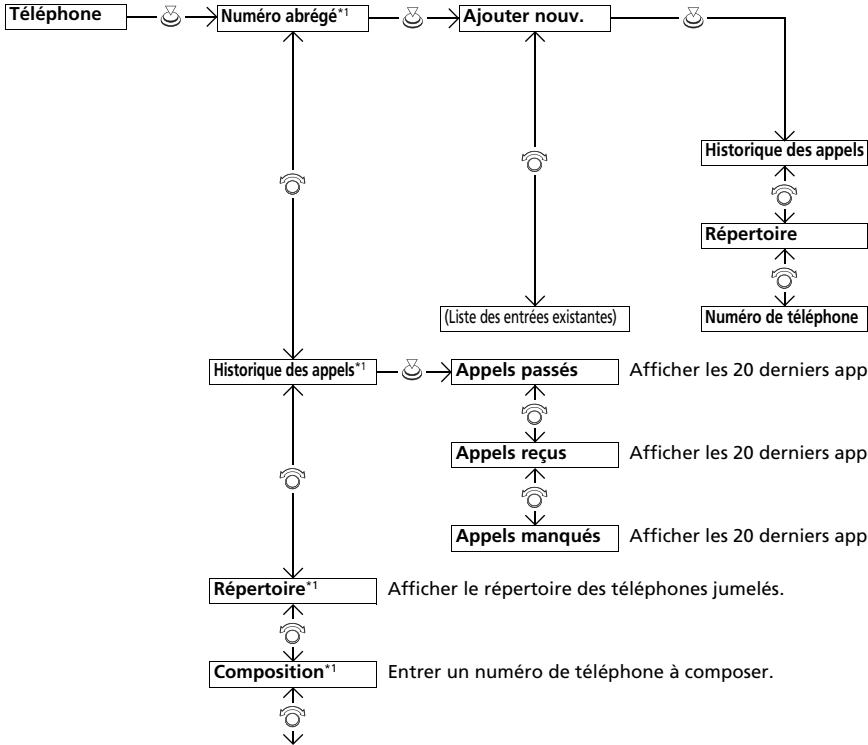
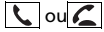

☒ Menus HFT

Pour utiliser HFT, vous devez d'abord appairier votre téléphone mobile compatible *Bluetooth* au système lorsque le véhicule est en stationnement.

Fonctions

*1 : s'affiche uniquement lorsqu'un téléphone est connecté au système HFT.

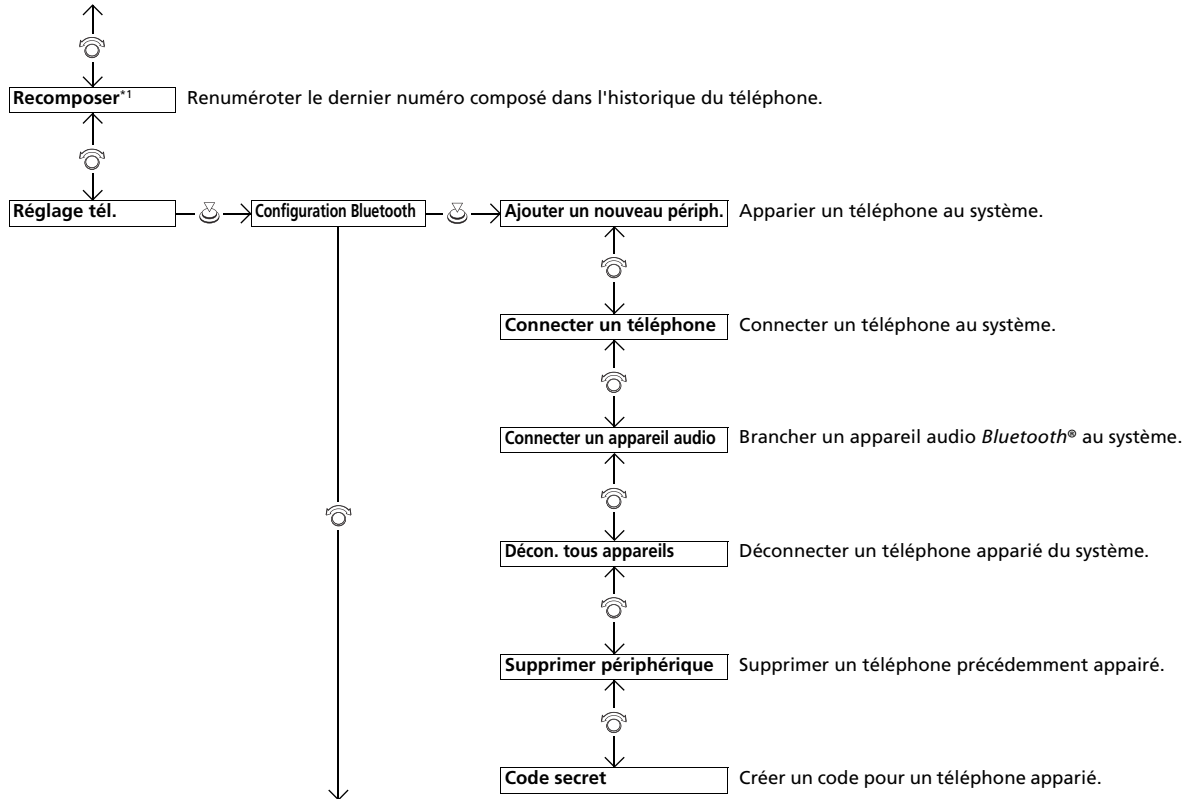

*1 : s'affiche uniquement lorsqu'un téléphone est connecté au système HFT.

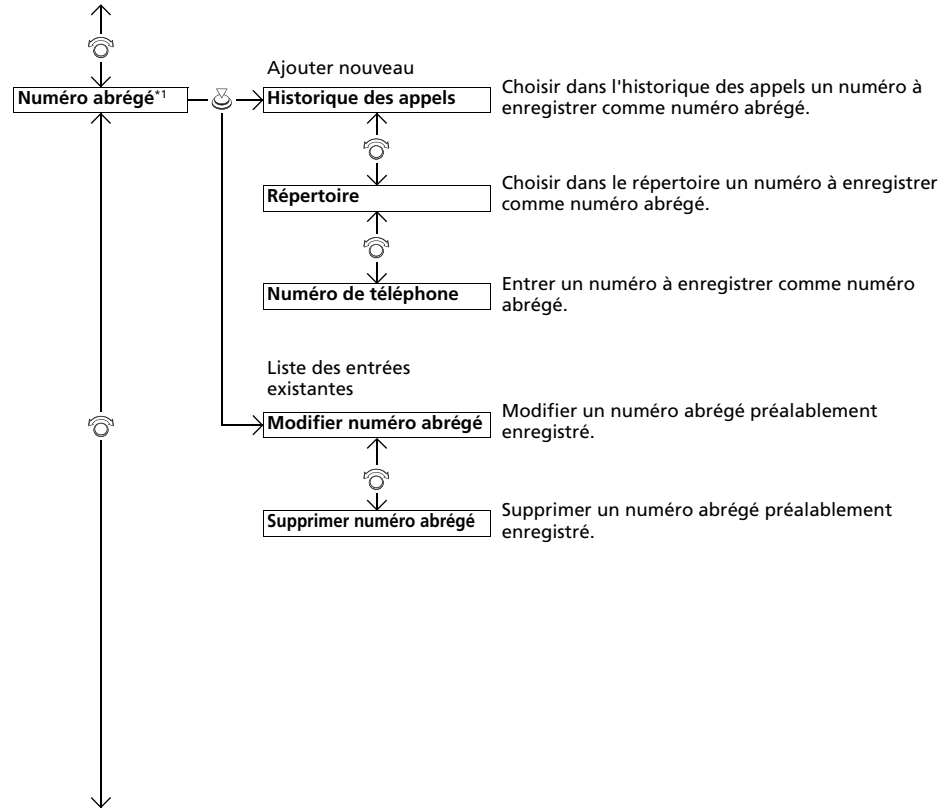

*1 : s'affiche uniquement lorsqu'un téléphone est connecté au système HFT.

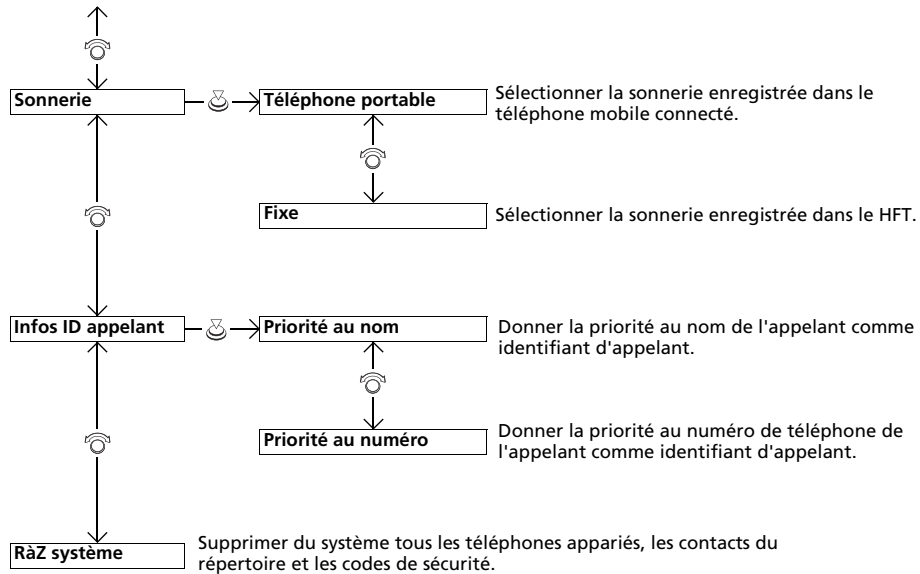

Réglage tél.

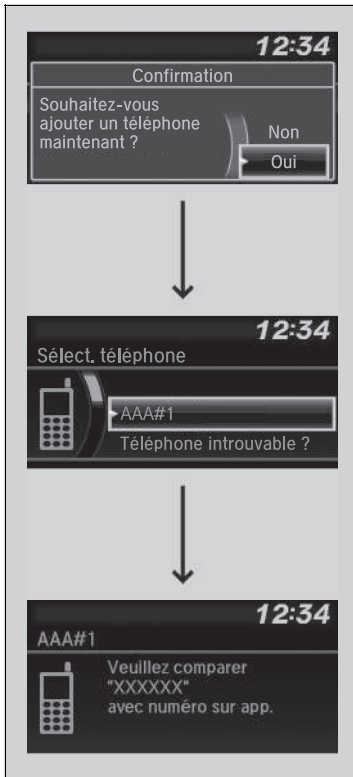

■ Pour jumeler un téléphone mobile (lorsqu'aucun téléphone n'est encore jumelé au système)

1. Appuyer sur la touche ou la touche .
2. Tourner pour sélectionner **Oui**, puis appuyer sur .
3. Vérifier que le téléphone est en mode recherche ou identification, puis appuyer sur .
 - Le système HFT recherche automatiquement un dispositif *Bluetooth*[®].
4. Lorsque le téléphone apparaît sur la liste, le sélectionner en appuyant sur .
 - Si le téléphone n'apparaît pas, sélectionner **Téléphone introuvable ?** et rechercher les périphériques *Bluetooth*[®] avec le téléphone. Sur le téléphone, choisir **Honda HFT**.
5. Le système affiche un code d'appariement sur l'écran Audio/Informations.
 - Confirmer si les codes d'appariement affichés sur l'écran et sur le téléphone correspondent. Cela peut varier selon le téléphone.
6. Une notification s'affiche à l'écran si le jumelage est réussi.

⌘ Réglage tél.

Votre téléphone compatible *Bluetooth* doit être apparié avec HFT pour lancer et recevoir des appels mains libres.

Conseils pour l'appariement des téléphones :

- Il n'est pas possible d'apparier le téléphone lorsque le véhicule est en marche.
- Il est possible d'apparier jusqu'à six téléphones.
- La batterie de votre téléphone peut se décharger plus vite lorsque ce dernier est jumelé au système HFT.
- Si votre téléphone n'est pas prêt pour être apparié ou n'est pas détecté par le système en trois minutes, le système retourne en mode Pause.

Une fois qu'un téléphone est apparié, il s'affiche à l'écran avec une ou deux icônes du côté droit.

Ces icônes indiquent les informations suivantes :

- : le téléphone peut être utilisé avec le système HFT.
- : le téléphone est compatible avec le système Audio *Bluetooth*[®].

■ Pour appairer un téléphone mobile (quand un téléphone est déjà apparié au système)

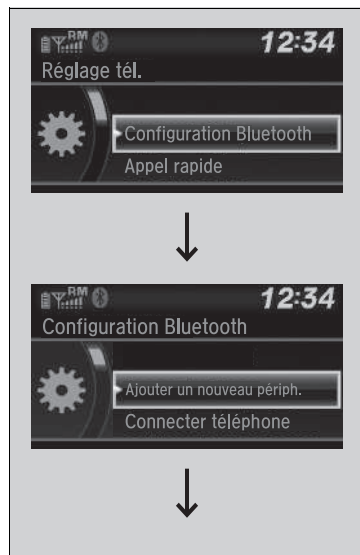

1. Appuyer sur la touche ou la touche .
► Si une invite apparaît et demande de connecter un téléphone, sélectionner **Non** et passer à l'étape 2.
2. Tourner pour sélectionner **Réglage tél.**, puis appuyer sur .
3. Tourner pour sélectionner **Configuration Bluetooth**, puis appuyer sur .
4. Tourner pour sélectionner **Ajouter un nouveau périph.**, puis appuyer sur .
► L'écran passe à la liste des appareils.

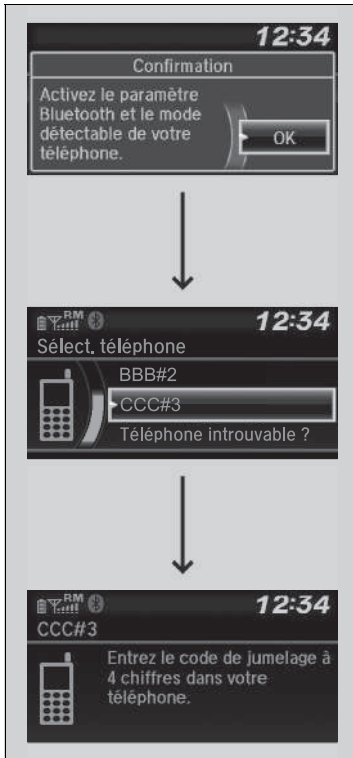

5. Vérifier que le téléphone est en mode recherche ou identification, puis appuyer sur  .
 - Le système HFT recherche automatiquement un dispositif Bluetooth®.

6. Lorsque le téléphone apparaît sur la liste, le sélectionner en appuyant sur  .
 - Si le téléphone n'apparaît toujours pas, sélectionner **Téléphone introuvable ?** et rechercher les périphériques *Bluetooth*® avec le téléphone. Sur le téléphone, choisir **Honda HFT**.

7. Le système affiche un code d'appariement sur l'écran Audio/Informations.
 - Confirmer si les codes d'appariement affichés sur l'écran et sur le téléphone correspondent. Cela peut varier en fonction du téléphone.

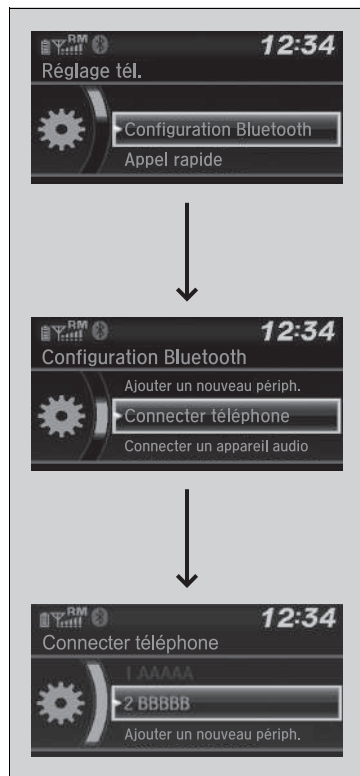

■ Pour appairer un autre téléphone

1. Appuyer sur la touche ou la touche .
2. Tourner pour sélectionner **Réglage tél.**, puis appuyer sur .
3. Tourner pour sélectionner **Configuration Bluetooth**, puis appuyer sur .
4. Tourner pour sélectionner **Connecter téléphone**, puis appuyer sur .
 - L'écran affiche la liste des dispositifs.
5. Tourner pour sélectionner le nom du dispositif souhaité, puis appuyer sur .
 - Le système HFT déconnecte le téléphone connecté et commence à chercher un autre téléphone appairé.

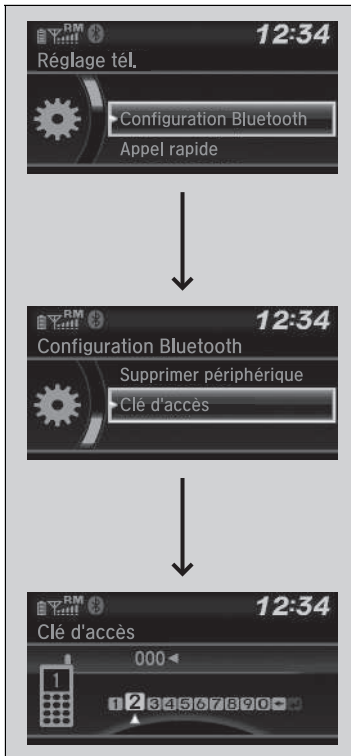

■ **Pour changer le code d'appariement**

1. Appuyer sur la touche ou la touche .
2. Tourner pour sélectionner **Réglage tél.**, puis appuyer sur .
3. Tourner pour sélectionner **Configuration Bluetooth**, puis appuyer sur .
4. Tourner pour sélectionner **Clé d'accès**, puis appuyer sur .
5. Saisir un nouveau code de jumelage, puis appuyer sur .

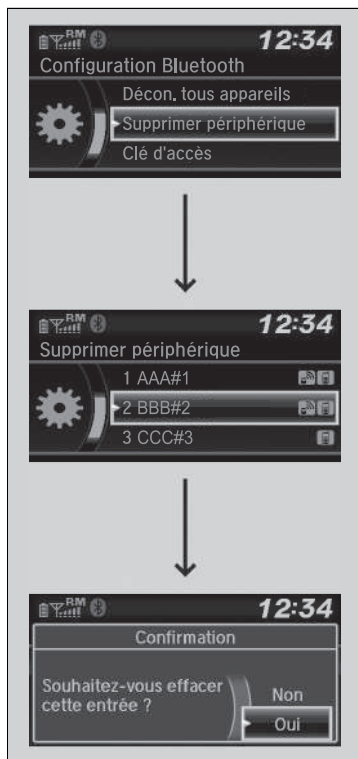

■ **Supprimer un téléphone précédemment jumelé.**

1. Appuyer sur la touche ou la touche .
2. Tourner pour sélectionner **Réglage tél.**, puis appuyer sur .
3. Tourner pour sélectionner **Configuration Bluetooth**, puis appuyer sur .
4. Tourner pour sélectionner **Supprimer périphérique**, puis appuyer sur .
 - L'écran affiche la liste des dispositifs.
5. Tourner pour sélectionner le téléphone à supprimer, puis appuyer sur .
6. Un message de confirmation s'affiche à l'écran. Tourner pour sélectionner **Oui**, puis appuyer sur .

Sonnerie

Il est possible de modifier le réglage de sonnerie.



1. Appuyer sur la touche ou la touche .
2. Tourner pour sélectionner **Réglage tél.**, puis appuyer sur .
3. Tourner pour sélectionner **Sonnerie**, puis appuyer sur .
4. Tourner pour sélectionner **Fixe** ou **Téléphone mobile**, puis appuyer sur .

Identification de l'appelant

Il est possible de sélectionner les coordonnées de l'appelant pour qu'elles puissent s'afficher lors de son prochain appel.



1. Appuyer sur la touche ou la touche .
2. Tourner pour sélectionner **Réglage tél.**, puis appuyer sur .
3. Tourner pour sélectionner **Infos ID appelant**, puis appuyer sur .
4. Tourner pour sélectionner le mode voulu, puis appuyer sur .

» Sonnerie

Fixe : la sonnerie fixe retentit au niveau des haut-parleurs.
Téléphone mobile : sur certains téléphones portables, la sonnerie enregistrée dans le téléphone retentit au niveau des haut-parleurs.

» Identification de l'appelant

Priorité au nom : le nom des appelants s'affiche s'il est enregistré dans le répertoire.
Priorité au numéro : le numéro de téléphone de l'appelant est affiché.

Pour effacer les données du système

Les codes de jumelage, les téléphones jumelés, toutes les entrées de numérotation abrégée, toutes les données d'historique des appels et toutes les données de répertoire importées sont effacés.



1. Appuyer sur la touche ou la touche .
2. Tourner pour sélectionner **Réglage tél.**, puis appuyer sur .
3. Tourner pour sélectionner **RàZ système**, puis appuyer sur .
4. Tourner pour sélectionner **Oui**, puis appuyer sur .
5. Un message de confirmation s'affiche à l'écran. Tourner pour sélectionner **Oui**, puis appuyer sur .
6. Une notification s'affiche à l'écran. Appuyer sur .

Importation automatique d'un répertoire téléphonique et de l'historique des appels

Lorsque le téléphone est apparié, le contenu de son répertoire et l'historique des appels sont automatiquement importés dans le système HFT.



Importation automatique d'un répertoire téléphonique et de l'historique des appels

Lorsqu'un contact est sélectionné dans la liste du répertoire, jusqu'à trois icônes de catégorie peuvent s'afficher. Les icônes indiquent quels types de numéros sont enregistrés pour ce contact.



Si quatre numéros ou plus correspondent à un contact, ... s'affiche à la place des icônes de catégorie.

Sur certains téléphones, il n'est pas possible d'importer les icônes de catégories dans le système HFT.

Le répertoire est mis à jour après chaque connexion.
L'historique des appels est mis à jour après chaque connexion ou appel.

■ Numérotation rapide

Jusqu'à 20 numéros rapides peuvent être enregistrés par téléphone.

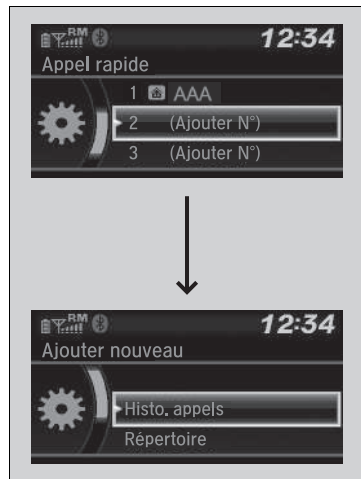

Pour enregistrer un numéro abrégé :

1. Appuyer sur la touche ou la touche .
2. Tourner pour sélectionner **Appel rapide**, puis appuyer sur .
3. Tourner pour sélectionner **Ajouter N°**, puis appuyer sur .
4. Tourner pour sélectionner un emplacement où choisir un numéro, puis appuyer sur .

Depuis **Histo. appels** :

- Choisir un numéro dans l'historique des appels.

Depuis le **Répertoire** :

- Choisir un numéro dans le répertoire importé du téléphone mobile connecté.

Depuis **N° téléphone** :

- Entrer le numéro manuellement.

» Numérotation rapide

Les boutons de présélection audio peuvent être utilisés en cours d'appel pour enregistrer un numéro abrégé :

1. Pendant un appel, appuyer de façon prolongée sur le bouton de présélection audio de son choix.
2. Les informations concernant le contact de l'appel en cours sont enregistrées pour le numéro abrégé correspondant.



■ **Pour modifier un appel rapide**

1. Appuyer sur la touche ou la touche .
2. Tourner pour sélectionner **Réglage tél.**, puis appuyer sur .
3. Tourner pour sélectionner **Appel rapide**, puis appuyer sur .
4. Choisir un numéro rapide existant.
5. Tourner pour sélectionner **Modifier n° rapide**, puis appuyer sur .
6. Sélectionner une nouvelle numérotation abrégée, puis appuyer sur .



■ **Pour enregistrer un numéro rapide**

1. Appuyer sur la touche ou la touche .
 2. Tourner pour sélectionner **Réglage tél.**, puis appuyer sur .
 3. Tourner pour sélectionner **Appel rapide**, puis appuyer sur .
 4. Choisir un numéro rapide existant.
 5. Tourner pour sélectionner **Effacer n° rapide**, puis appuyer sur .
- Un message de confirmation s'affiche à l'écran. Tourner pour sélectionner **Oui**, puis appuyer sur .

■ Passer un appel

Les appels peuvent être passés par numérotation directe ou au moyen du répertoire importé, de l'historique des appels, des numéros rapides ou d'une renumérotation.

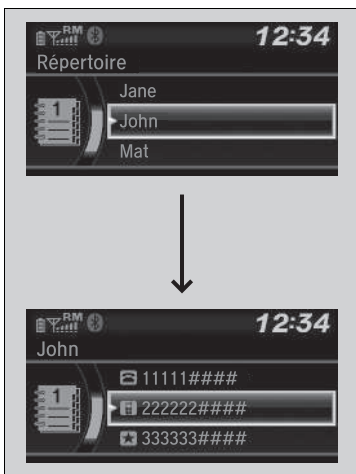

■ Pour passer un appel au moyen du répertoire importé

Lorsque le téléphone est apparié, le contenu de son répertoire est automatiquement importé dans le système HFT.

1. Appuyer sur la touche ou la touche .
2. Tourner pour sélectionner **Répertoire**, puis appuyer sur .
3. Le répertoire est enregistré par ordre alphabétique. Tourner pour sélectionner l'initiale, puis appuyer sur .
4. Tourner pour sélectionner un nom, puis appuyer sur .
5. Tourner pour sélectionner un numéro, puis appuyer sur .

► La numérotation commence automatiquement.

►► Passer un appel

Une fois l'appel connecté, la voix du correspondant s'entend dans les haut-parleurs audio.

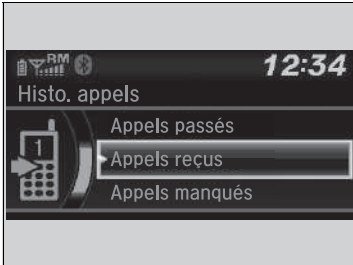
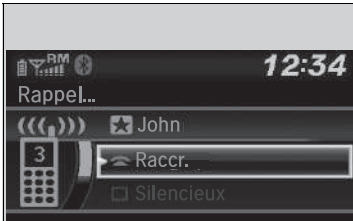
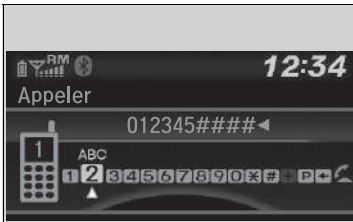

■ Pour passer un appel en utilisant un numéro de téléphone

1. Appuyer sur la touche ou la touche .
2. Tourner pour sélectionner **Appeler**, puis appuyer sur .
3. Tourner pour sélectionner un numéro, puis appuyer sur .
4. Tourner pour sélectionner , puis appuyer sur .
 - La numérotation commence automatiquement.

■ Pour passer un appel en utilisant la fonction de renumérotation

1. Appuyer sur la touche ou la touche .
2. Tourner pour sélectionner **Rappel**, puis appuyer sur .
 - La numérotation commence automatiquement.

■ Pour passer un appel en utilisant l'historique des appels

L'historique des appels est enregistré par **Appels passés**, **Appels reçus** et **Appels manqués**.

1. Appuyer sur la touche ou la touche .
2. Tourner pour sélectionner **Histo. appels**, puis appuyer sur .
3. Tourner pour sélectionner **Appels passés**, **Appels reçus** ou **Appels manqués**, puis appuyer sur .
4. Tourner pour sélectionner un numéro, puis appuyer sur .
 - La numérotation commence automatiquement.

☒ Pour passer un appel en utilisant la fonction de renumérotation

Appuyer et maintenir la touche pour rappeler le dernier numéro composé dans l'historique des appels du téléphone.

☒ Pour passer un appel en utilisant l'historique des appels

L'historique des appels apparaît uniquement lorsqu'un téléphone est connecté au système HFT, et affiche les 20 derniers numéros composés, appels reçus et appels manqués.



■ Pour passer un appel en utilisant un numéro rapide

1. Appuyer sur la touche ou la touche .
2. Tourner pour sélectionner **Appel rapide**, puis appuyer sur .
3. Tourner pour sélectionner un numéro, puis appuyer sur .
 - La numérotation commence automatiquement.

►► Pour passer un appel en utilisant un numéro rapide

Sur l'écran **Téléphone**, les six premiers numéros rapides de la liste peuvent être sélectionnés directement par une pression sur les boutons de présélection audio correspondants (1-6).

Sélectionner **Autres** pour visualiser la liste de numérotation rapide d'un autre téléphone jumelé.

Recevoir un appel

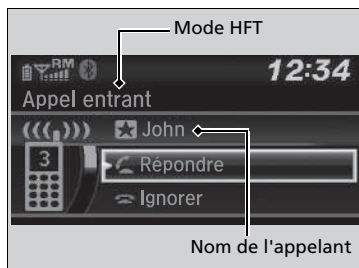

A la réception d'un appel entrant, un signal sonore retentit et l'écran **Appel entrant** s'affiche.

- Appuyer sur la touche pour répondre à l'appel.
 Appuyer sur la touche pour refuser l'appel ou y mettre fin.

►► Recevoir un appel

Appel en attente

Appuyer sur la touche pour mettre l'appel en cours en attente et répondre à l'appel entrant.

Appuyer de nouveau sur la touche pour reprendre l'appel initial.

Sélectionner **Ignorer** pour ignorer l'appel entrant si l'on ne souhaite pas y répondre.

Appuyer sur la touche pour mettre fin à l'appel en cours.

Il est possible de sélectionner les icônes de l'écran Audio/Informations au lieu des touches et . Tourner pour sélectionner l'icône, puis appuyer sur .

Options pendant un appel

Les options suivantes sont disponibles pendant un appel.



Permuter les appels : mettre l'appel en cours en attente et répondre à l'appel entrant.

Silencieux : désactiver le microphone.

Transférer appel : transférer un appel du système HFT vers le téléphone.

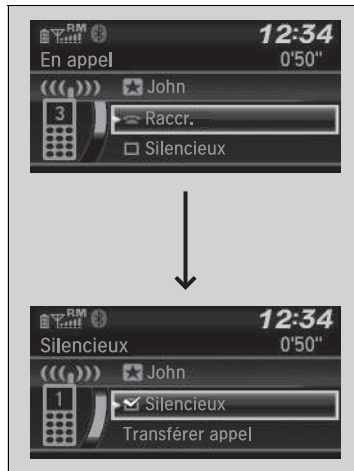
Sonneries : envoyer des numéros pendant un appel. Cela est utile lorsque l'utilisateur appelle un système de téléphonie commandé par menu.



1. Pour afficher les options disponibles, appuyer sur la touche .
2. Tourner  pour sélectionner l'option, puis appuyer sur .
 - La case est cochée lorsque **Silencieux** est sélectionné. Sélectionner de nouveau **Silencieux** pour le désactiver.

Options pendant un appel

Sonneries : disponible sur certains téléphones.

Modèles avec affichage audio

Le système de téléphone mains libres (HFT) permet de passer et de recevoir des appels à l'aide du système audio du véhicule sans manipuler le téléphone portable.

Utilisation du système HFT

Touches du système HFT

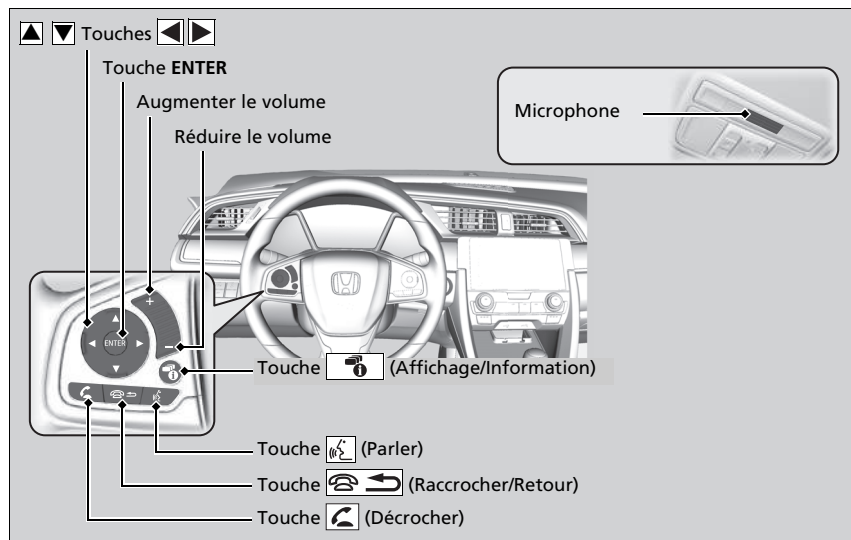

Systeme de telephone mains libres

Placer le téléphone là où il est possible d'avoir une bonne réception.

Pour utiliser le système HFT, vous avez besoin d'un téléphone mobile compatible *Bluetooth*. Pour accéder à la liste des téléphones compatibles, des procédures de jumelage et des fonctions spéciales, s'adresser à un concessionnaire.

Pour utiliser le système, le réglage **Etat Activé/Désactivé Bluetooth** doit être **Activé**. S'il y a une connexion active avec Apple CarPlay, HFT est indisponible.

Personnalisation d'une fonction P. 374

Conseils pour la commande par la voix

- Pointer les aérations en-dehors du plafond et fermer les vitres, le bruit pouvant interférer avec les microphones.
- Appuyer sur la touche pour appeler un numéro en utilisant une balise vocale enregistrée. Parler clairement et de manière naturelle après le bip.
- Si le microphone capte d'autres voix, la commande risque d'être mal interprétée.
- Pour régler le volume, utiliser la touche **VOL** (Volume) du système audio ou les commandes audio à distance sur le volant.

Un maximum de cinq numéros rapides peut être affiché sur un total de 20 qui peuvent être saisis.

Numérotation rapide P. 438

Un maximum de cinq appels précédents peut être affiché sur un total de 20 qui peuvent être saisis. En l'absence d'historique des appels, l'historique des appels est désactivé.



Touche  (**Décrocher**) : appuyer sur ce bouton pour passer directement au menu téléphone sur l'interface d'information du conducteur, ou pour répondre à un appel entrant.

Touche  (**Raccrocher/Retour**) : appuyer dessus pour mettre fin à un appel, revenir à la commande précédente ou annuler une commande.



Touche  (**Parler**) : appuyer pour accéder au Portail vocal.

▲ ▼ Touches : appuyer sur ce bouton pour sélectionner un élément affiché sur le menu téléphone de l'interface d'information du conducteur.

Touche ENTER : appuyer sur cette touche pour appeler un numéro affiché sur le menu téléphone de l'interface d'information du conducteur.

Touche  (**Affichage/Information**) : sélectionner  et appuyer sur **ENTER** pour afficher **Numéro abrégé**, **Historique des appels** ou **Répertoire** dans le menu téléphone de l'interface d'information du conducteur.

Pour accéder à l'écran **Menu du téléphone** :

1. Sélectionner .
2. Sélectionner **Téléphone** pour basculer sur l'affichage de l'écran du téléphone.
3. Sélectionner .

►► Système de téléphone mains libres

Technologie sans fil *Bluetooth*®

Le nom et les logos *Bluetooth*® sont des marques déposées appartenant à Bluetooth SIG, Inc., toute utilisation de ces marques par Honda Motor Co., Ltd. s'effectue sous licence. Les autres marques déposées et appellations commerciales appartiennent à leurs propriétaires respectifs.

Limites du système HFT

Un appel entrant sur le système HFT interrompt la lecture audio en cours. La lecture audio reprend une fois l'appel terminé.

■ Affichage d'état HFT

L'écran Audio/Informations signale un appel entrant.

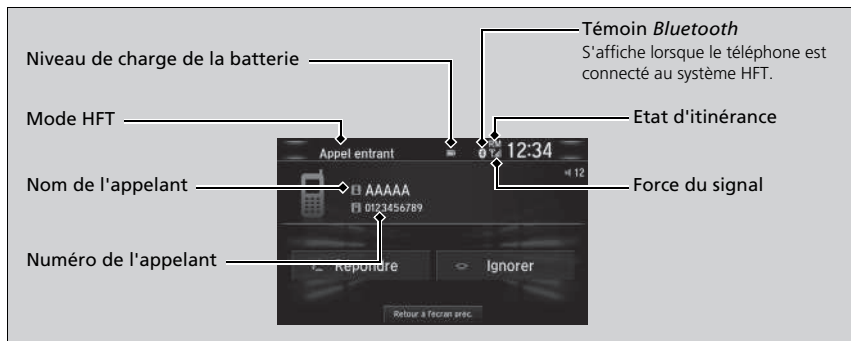

■ Limites du fonctionnement manuel

Certaines fonctions manuelles sont désactivées ou inutilisables lorsque le véhicule est en mouvement. Il n'est pas possible de sélectionner une option grisée tant que le véhicule n'est pas à l'arrêt.

Lorsque le véhicule est en mouvement, seuls des numéros rapides déjà enregistrés avec des balises vocales, des noms du répertoire ou des numéros peuvent être appelés grâce aux commandes vocales.

► **Numérotation rapide** P. 438

►► Affichage d'état HFT

Les informations qui s'affichent sur l'écran Audio/Informations varient selon les modèles de téléphone.

Il est possible de changer la langue du système.

► **Personnalisation d'une fonction** P. 374

Menus HFT

Pour que le système HFT puisse être utilisé, le contacteur d'allumage doit être sur ACCESSOIRES [I] ou MARCHE [II]*1.

■ Ecran Paramètres téléphone



1. Sélectionner .
2. Sélectionner **Paramètres**.
3. Sélectionner **Téléphone**.

» Menu HFT

Pour utiliser HFT, vous devez d'abord appairier votre téléphone mobile compatible *Bluetooth* au système lorsque le véhicule est en stationnement.

Certaines fonctions sont limitées pendant la conduite.

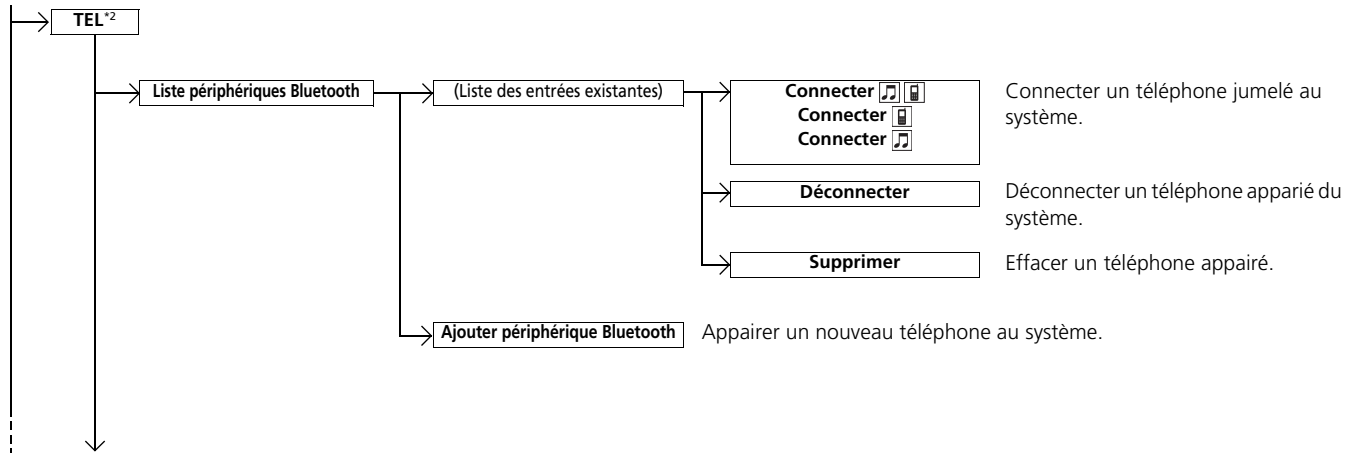

*1 : les modèles équipés du système d'accès sans clé ont un bouton **ENGINE START/STOP** au lieu d'un contacteur d'allumage.

*2 : l'onglet **TEL** est présent selon les modèles.

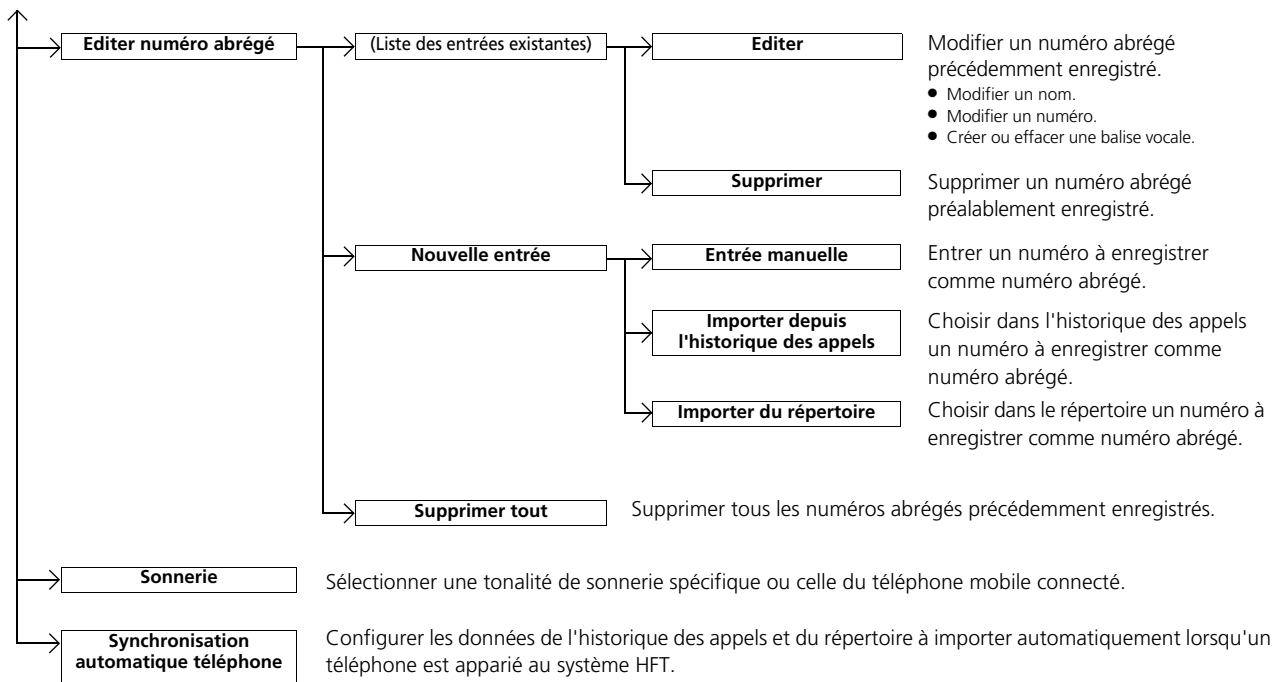

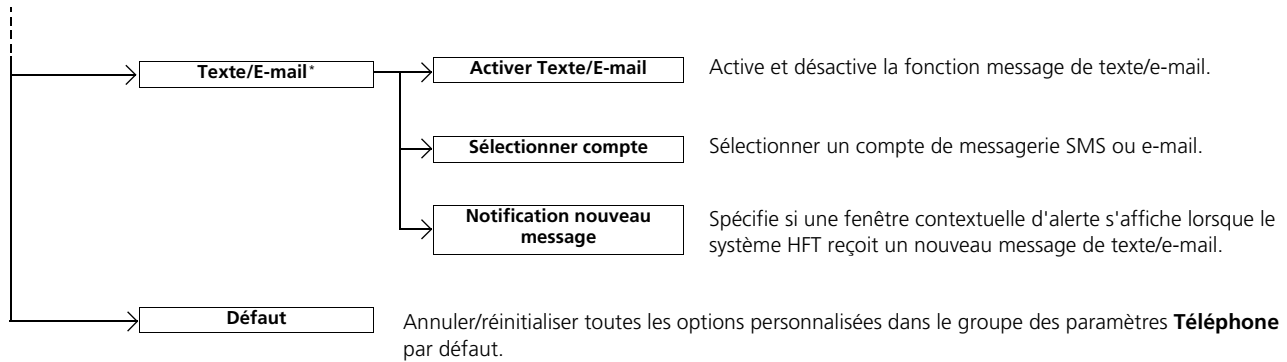

* Non disponible sur tous les modèles

■ Ecran Menu Téléphone



1. Sélectionner .
2. Sélectionner **Téléphone**.
3. Sélectionner .

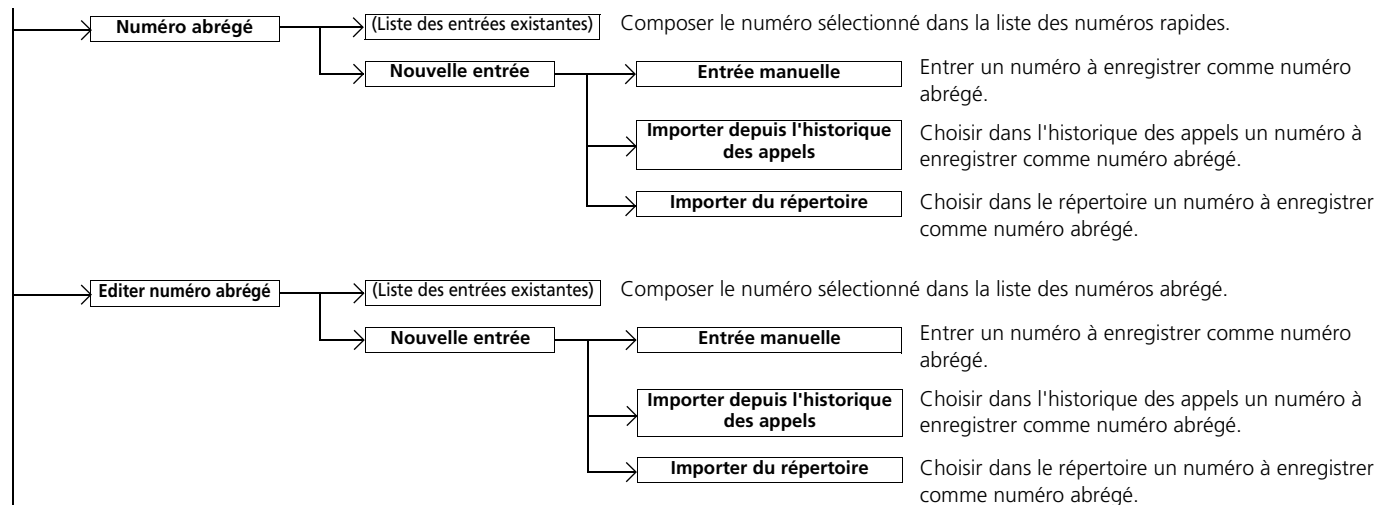

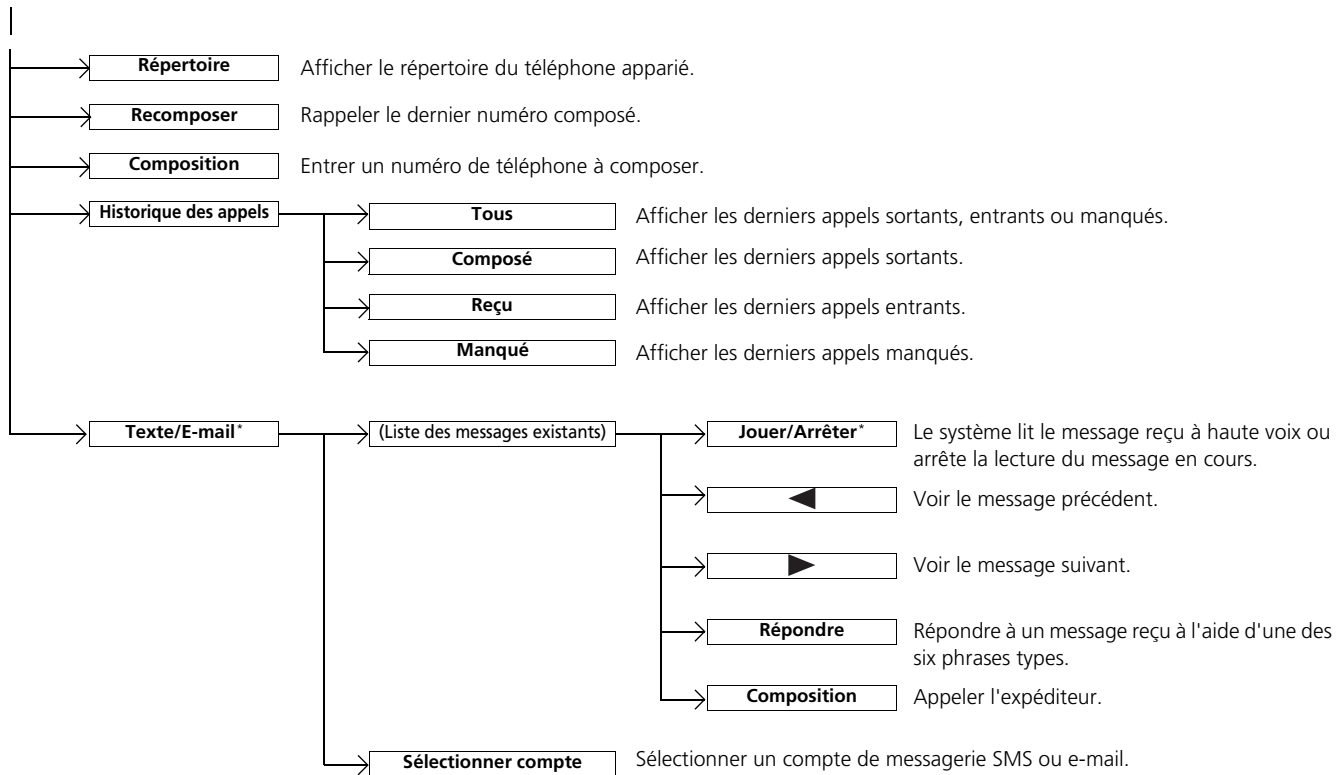

* Non disponible sur tous les modèles

Réglage tél.

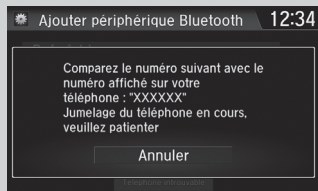
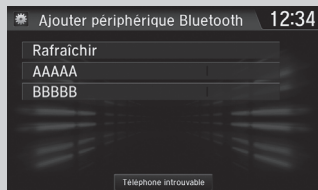
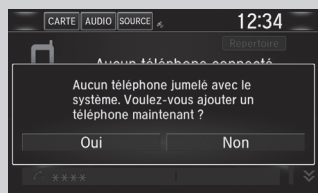

Pour appairer un téléphone mobile (quand aucun téléphone n'est apparié au système)

1. Sélectionner **Téléphone**.
2. Sélectionner **Oui**.
3. Vérifier que le téléphone est en mode recherche ou identification, puis sélectionner **Continuer**.
 - Le système HFT recherche automatiquement un dispositif Bluetooth®.
4. Sélectionner le téléphone lorsqu'il apparaît dans la liste.
 - Si le téléphone ne s'affiche pas, il est possible de sélectionner **Rafraîchir** pour effectuer une nouvelle recherche.
 - Si le téléphone n'apparaît toujours pas, sélectionner **Téléphone introuvable** et rechercher les périphériques *Bluetooth*® avec le téléphone.

Sur le téléphone, rechercher **Honda HFT**.
5. Le système affiche un code d'appariement sur l'écran Audio/Informations.
 - Confirmer si les codes d'appariement affichés sur l'écran et sur le téléphone correspondent. Cela peut varier selon le téléphone.

⌘ Réglage tél.



Le téléphone compatible *Bluetooth* doit être jumelé au système pour pouvoir passer et recevoir des appels en mode mains libres.

Conseils pour l'appariement des téléphones :

- Il n'est pas possible d'appairer le téléphone lorsque le véhicule est en marche.
- Il est possible d'appairer jusqu'à six téléphones.
- La batterie du téléphone peut se décharger plus vite lorsque ce dernier est apparié au système.
- Si votre téléphone n'est pas prêt pour être apparié ou n'est pas détecté par le système en trois minutes, le système retourne en mode Pause.

Une fois qu'un téléphone est apparié, il s'affiche à l'écran avec une ou deux icônes du côté droit.





Ces icônes indiquent les informations suivantes :

-  : le téléphone peut être utilisé avec le système HFT.
-  : le téléphone est compatible avec le système Audio *Bluetooth*®.

S'il y a une connexion active à Apple CarPlay, le jumelage de périphériques compatibles *Bluetooth* supplémentaires est indisponible et **Ajouter périphérique Bluetooth** est grisé sur l'écran **Liste périphériques Bluetooth**.



■ **Pour appairer un autre téléphone**

1. Accéder à l'écran **Paramètres téléphone**.
 ► **Écran Paramètres téléphone** P. 427
2. Sélectionner **Liste périphériques Bluetooth**.
3. Sélectionner un téléphone à connecter.
 ► Le système HFT déconnecte le téléphone connecté et commence à chercher un autre téléphone apparié.
4. Sélectionner **Connecter**  , **Connecter**  ou **Connecter** .

■ **Pour changer le code d'appariement**

1. Sélectionner .
2. Sélectionner **Paramètres**.
3. Sélectionner **Bluetooth / Wi-Fi**.
4. Sélectionner l'onglet **Bluetooth**.
5. Sélectionner **Editer code de jumelage**.



6. Sélectionner **Aléatoire** ou **Fixe**.

►► Pour appairer un autre téléphone

Si aucun autre téléphone n'est détecté ou apparié lors de la tentative de transfert vers un autre téléphone, le système HFT vous informera que le téléphone initial est à nouveau connecté.

Pour jumeler d'autres téléphones, sélectionner **Ajouter périphérique Bluetooth** à partir de l'écran **Liste périphériques Bluetooth**.

►► Pour changer le code d'appariement

Par défaut, le code d'appariement est **0000** tant qu'il n'est pas modifié.

Pour créer un nouveau code, sélectionner **Fixe**, puis effacer le code actuel et entrer un nouveau code.

Pour créer un code d'appariement aléatoire chaque fois qu'un téléphone est apparié, sélectionner **Aléatoire**.



■ **Supprimer un téléphone précédemment jumelé.**

1. Accéder à l'écran **Paramètres téléphone**.
 - ▣ **Ecran Paramètres téléphone** P. 427
2. Sélectionner **Liste périphériques Bluetooth**.
3. Sélectionner un téléphone à effacer.
4. Sélectionner **Supprimer**.
5. Un message de confirmation s'affiche à l'écran. Sélectionner **Oui**.

Pour configurer les Options de message de texte/e-mail *

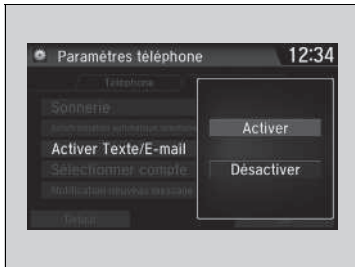

■ Pour activer ou désactiver la fonction message texte/e-mail

1. Accéder à l'écran **Paramètres téléphone**.
 ► **Écran Paramètres téléphone** P. 427
2. Sélectionner l'onglet **Texte/E-mail**, puis **Activer Texte/E-mail**.
 ► Un menu contextuel s'affiche à l'écran.
3. Sélectionner **Activé** ou **Désactivé**.

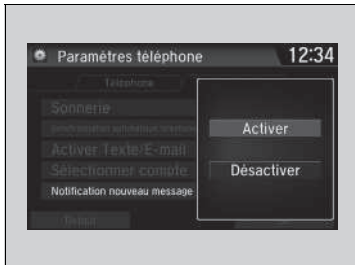

■ Pour activer ou désactiver la notification message texte/e-mail

1. Accéder à l'écran **Paramètres téléphone**.
 ► **Écran Paramètres téléphone** P. 427
2. Sélectionner l'onglet **Texte/E-mail**, puis **Notification nouveau message**.
 ► Un menu contextuel s'affiche à l'écran.
3. Sélectionner **Activé** ou **Désactivé**.

☒ Pour configurer les Options de message de texte/e-mail *

Pour utiliser la fonction message texte/e-mail, il peut être nécessaire de paramétrer le téléphone.

Certaines fonctionnalités relatives aux SMS/e-mails peuvent ne pas être disponibles d'un téléphone portable à l'autre.

☒ Pour activer ou désactiver la notification message texte/e-mail

On : une notification contextuelle s'affiche à chaque réception d'un nouveau message.

Off : le message reçu est mémorisé dans le système sans notification.

Sonnerie

Il est possible de modifier le réglage de sonnerie.

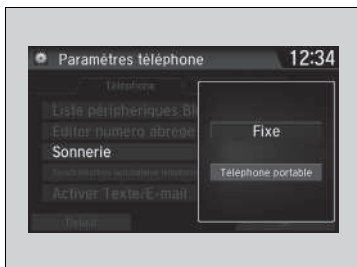

1. Accéder à l'écran **Paramètres téléphone**.
 ➤ **Ecran Paramètres téléphone** P. 427
2. Sélectionner **Sonnerie**.
3. Sélectionner **Fixe** ou **Téléphone portable**.

» Sonnerie

Fixe : la sonnerie fixe retentit au niveau des haut-parleurs.
Téléphone portable : sur certains téléphones portables, la sonnerie enregistrée dans le téléphone retentit au niveau des haut-parleurs.

Importation automatique d'un répertoire téléphonique et de l'historique des appels



■ Lorsque la fonction Synchronisation automatique téléphone est réglée sur **Activé** :

Lorsque le téléphone est jumelé, le contenu de son répertoire et l'historique des appels sont automatiquement importés dans le système.

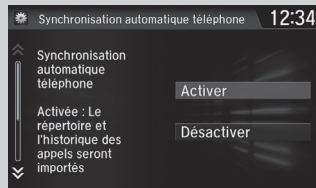
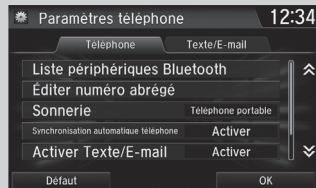

■ Modification du réglage Synchronisation automatique téléphone

1. Accéder à l'écran **Paramètres téléphone**.
 ► **Écran Paramètres téléphone** P. 427
2. Sélectionner **Synchronisation automatique téléphone**.

3. Sélectionner **Activé** ou **Désactivé**.

☒ Importation automatique d'un répertoire téléphonique et de l'historique des appels

Lorsqu'un nom est sélectionné dans la liste du répertoire du téléphone mobile, un maximum de trois icônes de catégorie peut s'afficher. Les icônes indiquent quels types de numéros sont enregistrés pour ce contact.

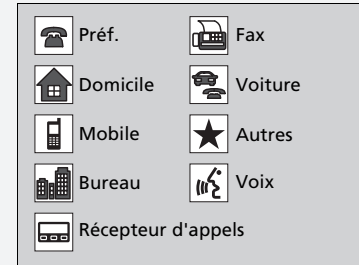

Certains téléphones ne permettent pas d'importer les icônes de catégories dans le système.

Le répertoire est mis à jour après chaque connexion. L'historique des appels est mis à jour après chaque connexion ou appel.

Numérotation rapide

Jusqu'à 20 numéros rapides peuvent être enregistrés par téléphone.

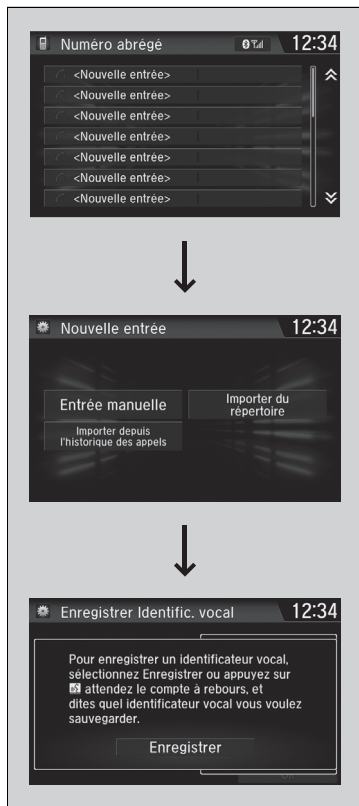

Pour enregistrer un numéro abrégé :

1. Accéder à l'écran **Menu du téléphone**.
 ► **Ecran Menu Téléphone** P. 430
2. Sélectionner **Numéro abrégé**.
3. Sélectionner **Nouvelle entrée**.
 Sous **Importer depuis l'historique des appels** :
 ► Choisir un numéro dans l'historique des appels.
 Sous **Entrée manuelle** :
 ► Entrer le numéro manuellement.
 Sous **Importer du répertoire** :
 ► Choisir un numéro dans le répertoire importé du téléphone mobile connecté.
4. Lorsque le numéro abrégé est correctement enregistré, un message invite l'utilisateur à créer une commande vocale correspondante. Sélectionner **Oui** ou **Non**.
5. Sélectionner **Enregistrer** ou utiliser le bouton  et suivre les invites vocales pour terminer l'identificateur vocal.

Numérotation rapide

Lorsque une balise vocale est mémorisée, appuyer sur la touche  pour appeler le numéro à l'aide de la balise vocale. Prononcer le nom de la balise vocale.

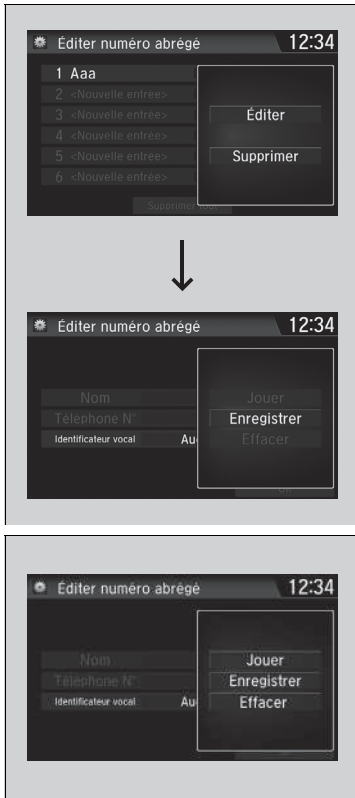

■ **Pour ajouter un identificateur vocal à un numéro abrégé enregistré**

1. Accéder à l'écran **Paramètres téléphone**.
 ► **Écran Paramètres téléphone** P. 427
2. Sélectionner **Editer numéro abrégé**.
3. Choisir un numéro abrégé existant.
 ► Dans le menu contextuel, sélectionner **Editer**.
4. Sélectionner **Identificateur vocal**.
 ► Dans le menu contextuel, sélectionner **Enregistrer**.
5. Sélectionner **Enregistrer** ou utiliser le bouton  et suivre les invites vocales pour terminer l'identificateur vocal.

■ **Pour effacer un identificateur vocal**

1. Accéder à l'écran **Paramètres téléphone**.
 ► **Écran Paramètres téléphone** P. 427
2. Sélectionner **Editer numéro abrégé**.
3. Choisir un numéro abrégé existant.
 ► Dans le menu contextuel, sélectionner **Editer**.
4. Sélectionner **Identificateur vocal**.
 ► Dans le menu contextuel, sélectionner **Supprimer**.
5. Un message de confirmation s'affiche à l'écran. Sélectionner **Oui**.

☒ **Numérotation rapide**

Evitez d'utiliser des numérotations vocales dupliquées. Eviter d'utiliser « *domicile* » comme balise vocale. Il est plus facile pour le système de reconnaître un nom assez long. Par exemple, dire « *Jean Dupont* » au lieu de « *Jean* ».

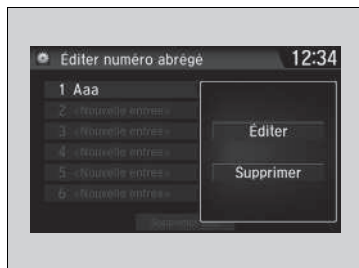

■ Pour modifier un appel rapide

1. Accéder à l'écran **Paramètres téléphone**.

► **Écran Paramètres téléphone** P. 427

2. Sélectionner **Editer numéro abrégé**.

3. Choisir un numéro abrégé existant.

► Dans le menu contextuel, sélectionner **Editer**.

4. Sélectionner le réglage souhaité.

■ Pour effacer un numéro abrégé

1. Accéder à l'écran **Paramètres téléphone**.

► **Écran Paramètres téléphone** P. 427

2. Sélectionner **Editer numéro abrégé**.

3. Choisir un numéro abrégé existant.

► Dans le menu contextuel, sélectionner

Supprimer.

4. Un message de confirmation s'affiche à l'écran.

Sélectionner **Oui**.

Modification phonétique répertoire *

Ajouter des modifications phonétiques ou un nouvel identificateur vocal au nom de contact figurant sur le téléphone permet au système de téléphone mains libres de mieux reconnaître les commandes vocales.

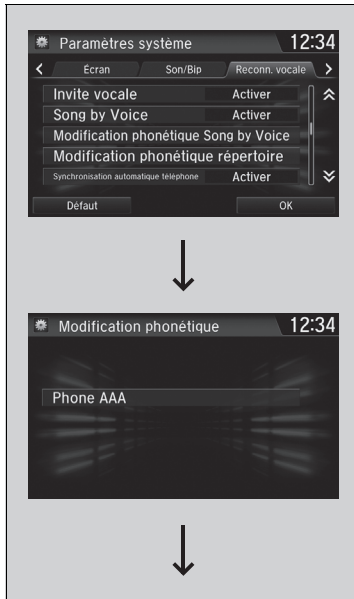

■ Pour ajouter un nouvel identificateur vocal

1. Sélectionner .
2. Sélectionner **Paramètres**.
3. Sélectionner **Système**.
4. Sélectionner l'onglet **Reconn. vocale**.
5. Sélectionner **Modification phonétique répertoire**.
6. Sélectionner le téléphone auquel l'on souhaite ajouter cette modification phonétique.

Modification phonétique répertoire *

Il est possible de mémoriser jusqu'à 20 modifications phonétiques.

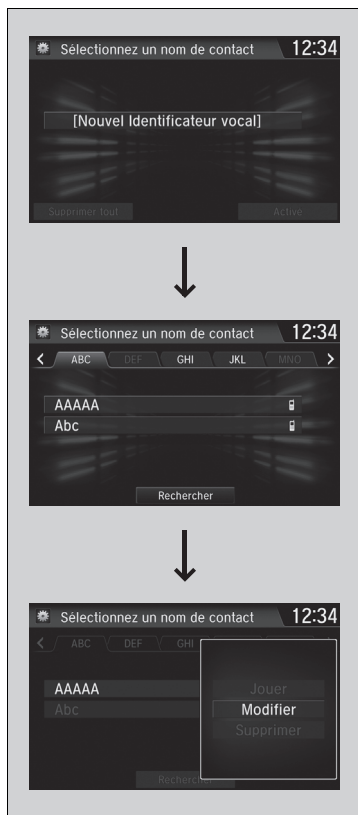

7. Sélectionner **Nouvel Identificateur vocal**.

8. Sélectionner un nom de contact que l'on souhaite ajouter.

► Le menu contextuel apparaît sur l'écran.



9. Sélectionner **Modifier**.

10. A l'aide de la touche **Enregistrer** ou , suivre les invites pour terminer la création de la balise vocale.

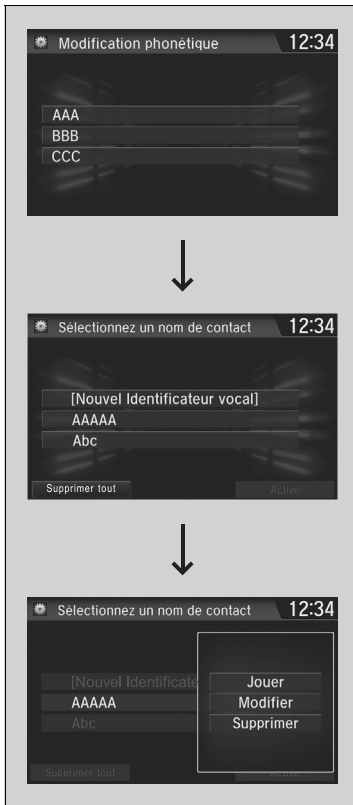
11. Un message de confirmation s'affiche à l'écran, puis sélectionner **OK**.



■ **Pour modifier un nouvel identificateur vocal**

1. Sélectionner .
2. Sélectionner **Paramètres**.
3. Sélectionner **Système**.
4. Sélectionner l'onglet **Reconn. vocale**.
5. Sélectionner **Modification phonétique répertoire**.
6. Sélectionner le téléphone sur lequel l'on souhaite opérer cette modification phonétique.
7. Sélectionner un nom de contact que l'on souhaite modifier.
 - Le menu contextuel apparaît sur l'écran.
8. Sélectionner **Modifier**.
9. A l'aide de la touche **Enregistrer** ou , suivre les invites pour terminer la création de la balise vocale.
10. Un message de confirmation s'affiche à l'écran, puis sélectionner **OK**.

☒ **Modification phonétique répertoire***

Il n'est possible de modifier ou de supprimer que les noms de contact du téléphone actuellement connecté.

* Non disponible sur tous les modèles

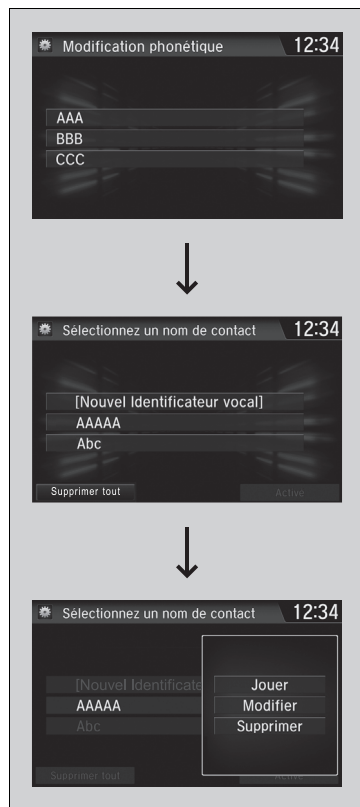

■ Pour effacer une balise vocale modifiée

1. Sélectionner .
2. Sélectionner **Paramètres**.
3. Sélectionner **Système**.
4. Sélectionner l'onglet **Reconn. vocale**.
5. Sélectionner **Modification phonétique**.
6. Sélectionner le téléphone sur lequel se trouve la modification phonétique que l'on souhaite effacer.
7. Sélectionner un nom de contact que l'on souhaite effacer.
 - Le menu contextuel apparaît sur l'écran.
8. Sélectionner **Supprimer**.
 - Le nom du contact désiré a été sélectionné.
9. Sélectionner **OK**.

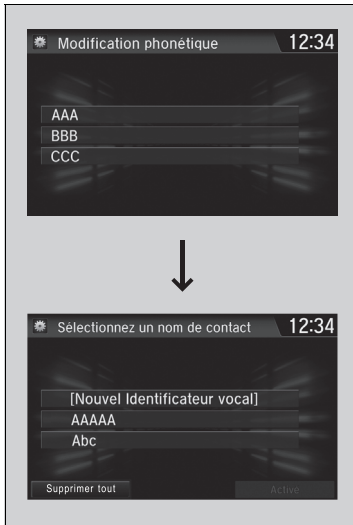

■ Pour supprimer toutes les balises vocales modifiées

1. Sélectionner .
2. Sélectionner **Paramètres**.
3. Sélectionner **Système**.
4. Sélectionner l'onglet **Reconn. vocale**.
5. Sélectionner **Modification phonétique répertoire**.
6. Sélectionner le téléphone sur lequel se trouve la modification phonétique que l'on souhaite effacer.
 - La liste de noms de contacts s'affiche.
7. Sélectionner **Supprimer tout**.
8. Un message de confirmation s'affiche à l'écran, puis sélectionner **Oui**.

Passer un appel



Les appels peuvent être passés par numérotation directe ou au moyen du répertoire importé, de l'historique des appels, des numéros rapides ou d'une renumérotation.

☒ Passer un appel

Tout numéro abrégé auquel correspond une commande vocale peut être composé par commande vocale à partir de la plupart des écrans.

Appuyer sur la touche  et prononcer le nom de la balise vocale.

Une fois l'appel connecté, la voix du correspondant s'entend dans les haut-parleurs audio.

Quand il existe une connexion active à Apple CarPlay, les appels téléphoniques peuvent être uniquement réalisés à partir d'Apple CarPlay.



■ **Pour passer un appel au moyen du répertoire importé**

1. Accéder à l'écran **Menu du téléphone**.

 ☒ **Ecran Menu Téléphone** P. 430

2. Sélectionner **Répertoire**.

3. Saisir un nom.

 ► Il est également possible d'effectuer une recherche par lettre. Sélectionner **Rechercher**.

 ► Utiliser le clavier de l'écran tactile pour saisir un nom ; si plusieurs numéros existent, sélectionner un numéro.

4. Sélectionner un numéro.

 ► La numérotation commence automatiquement.

■ **Pour passer un appel en utilisant un numéro de téléphone**

1. Accéder à l'écran **Menu du téléphone**.

 ☒ **Ecran Menu Téléphone** P. 430

2. Sélectionner **Composition**.

3. Sélectionner un numéro.

 ► Utiliser le clavier sur l'écran tactile pour saisir des numéros.

4. Sélectionner .

 ► La numérotation commence automatiquement.

☒ **Pour passer un appel au moyen du répertoire importé**

Il est possible d'appeler un numéro abrégé à balise vocale enregistré grâce à la commande vocale.

 ☒ **Numérotation rapide** P. 438

☒ **Pour passer un appel en utilisant un numéro de téléphone**

Il est possible d'appeler un numéro abrégé à balise vocale enregistré grâce à la commande vocale.

 ☒ **Numérotation rapide** P. 438



■ **Pour passer un appel en utilisant la fonction de renumérotation**

1. Accéder à l'écran **Menu du téléphone**.

➤ **Écran Menu Téléphone** P. 430

2. Sélectionner **Rappeler**.

► La numérotation commence automatiquement.

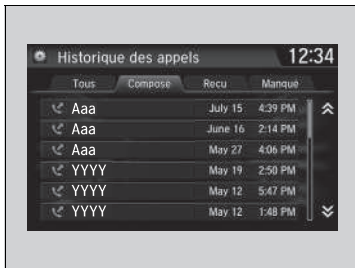

■ **Pour passer un appel en utilisant l'historique des appels**

L'historique des appels est enregistré comme suit :

Tous, Composé, Reçu et Manqué.

1. Accéder à l'écran **Menu du téléphone**.

➤ **Écran Menu Téléphone** P. 430

2. Sélectionner **Historique des appels**.

3. Sélectionner **Tous, Composé, Reçu ou Manqué**.

4. Sélectionner un numéro.

► La numérotation commence automatiquement.



■ **Pour passer un appel en utilisant un numéro abrégé**

1. Accéder à l'écran **Menu du téléphone**.

➤ **Écran Menu Téléphone** P. 430

2. Sélectionner **Numéro abrégé**.

3. Sélectionner un numéro.

► La numérotation commence automatiquement.

☒ **Pour passer un appel en utilisant l'historique des appels**

L'historique des appels affiche les 20 derniers appels passés, reçus ou manqués ou tous les appels.

(S'affiche uniquement lorsqu'un téléphone est connecté au système.)

☒ **Pour passer un appel en utilisant un numéro abrégé**

Lorsque une balise vocale est mémorisée, appuyer sur la touche  pour appeler le numéro à l'aide de la balise vocale.

➤ **Numérotation rapide** P. 438



Tout numéro abrégé auquel correspond une commande vocale peut être composé par commande vocale à partir de n'importe quel écran.

Appuyer sur la touche  et suivre les indications.

Recevoir un appel



A la réception d'un appel entrant, un signal sonore retentit (s'il a été activé) et l'écran **Appel entrant** s'affiche.

Appuyer sur la touche  pour répondre à l'appel.
Appuyer sur la touche  pour refuser l'appel ou y mettre fin.

Options pendant un appel

Les options suivantes sont disponibles pendant un appel.

Muet : désactiver le microphone.

Transfert : permet de transférer un appel du système vers le téléphone.

Tonalités : envoyer des numéros pendant un appel. Cela est utile lorsque l'utilisateur appelle un système de téléphonie commandé par menu.



Les options disponibles sont affichées sur la moitié inférieure de l'écran.

Sélectionner l'option.

- L'icône Muet apparaît lorsque l'option **Muet** est sélectionnée. Sélectionner de nouveau **Muet** pour le désactiver.

Recevoir un appel



Appel en attente

Appuyer sur la touche  pour mettre l'appel en cours en attente et répondre à l'appel entrant.

Appuyer de nouveau sur la touche  pour reprendre l'appel initial.

Sélectionner **Ignorer** pour ignorer l'appel entrant si l'on ne souhaite pas y répondre.

Appuyer sur la touche  pour mettre fin à l'appel en cours.

Il est possible de sélectionner les icônes de l'écran Audio/Informations au lieu des touches  et .

Options pendant un appel

Tonalités : disponible sur certains téléphones.

Il est possible de sélectionner les icônes sur l'écran Audio/Informations.

Réception d'un message texte/e-mail*, *1

Le système HFT peut afficher les messages de texte ou e-mail nouvellement reçus, ainsi que les 20 derniers messages reçus sur un téléphone portable jumelé. Chaque message reçu peut être lu à voix haute et répondu en utilisant une phrase type.



1. Une fenêtre contextuelle s'affiche pour indiquer un nouveau message de texte ou e-mail.
2. Sélectionner **Jouer** pour écouter le message.
 - Le message de texte ou l'e-mail s'affiche. Le système commence automatiquement la lecture du message.
3. Pour interrompre la lecture du message, sélectionner **Arrêter**.

☒ Réception d'un message texte/e-mail*, *1

Le système n'affiche aucun message reçu pendant le déplacement du véhicule. Il est uniquement possible de les écouter à haute voix.

Le système peut uniquement recevoir des messages textes (SMS). Un message envoyé via le service données n'est jamais affiché dans la liste.

Avec certains téléphones, il est possible d'afficher jusqu'à 20 messages de texte et e-mails les plus récents.

La législation nationale ou locale peut restreindre l'utilisation de la fonction HFT de messagerie texte/e-mail. Utiliser uniquement la fonction de messagerie texte/e-mail lorsque les conditions permettent de le faire en toute sécurité.

Lors de la réception d'un message de texte ou e-mail pour la première fois depuis le jumelage du téléphone au système HFT, vous êtes invité à mettre le réglage **Notification nouveau message** sur **Activé**.

- ☒ **Pour activer ou désactiver la notification message texte/e-mail** P. 435



*1 : selon la langue, le message pourra ne pas être lu.

* Non disponible sur tous les modèles

■ Sélection d'un compte de messagerie *

Si un téléphone jumelé possède des comptes de messagerie de texte ou e-mail, il est possible de sélectionner l'un d'entre eux pour l'activer et recevoir des notifications.



1. Accéder à l'écran **Paramètres téléphone**.
➤ **Ecran Paramètres téléphone** P. 427
2. Sélectionner l'onglet **Texte/E-mail**, puis **Sélectionner compte**.
► Un menu contextuel s'affiche à l'écran.
3. Sélectionner **Messages textes** ou le compte de messagerie électronique souhaité.

►► Sélection d'un compte de messagerie *

Il est également possible de sélectionner un compte de messagerie électronique depuis l'affichage de la liste des dossiers ou l'affichage de la liste des messages.



La réception des notifications s'effectue uniquement depuis un seul compte de messagerie de texte ou e-mail à la fois.

Affichage des messages*, *1



■ Affichage des messages de texte

1. Accéder à l'écran **Menu du téléphone**.
➤ **Ecran Menu Téléphone** P. 430
2. Sélectionner **Texte/E-mail**.
▶ Sélectionner un compte si nécessaire.
3. Sélectionner un message.
▶ Le message de texte s'affiche. Le système lit automatiquement le message à haute voix.

☒ Affichage des messages*, *1

L'icône ☒ s'affiche à côté d'un message non lu.

Un message supprimé sur le téléphone est également supprimé dans le système. Un message envoyé depuis le système est envoyé à la boîte d'envoi du téléphone.

Pour voir le message suivant ou précédent, sélectionner ☐ (précédent) ou ☐ (suivant) sur l'écran de message.

*1 : selon la langue, le message pourra ne pas être lu.

* Non disponible sur tous les modèles



■ Affichage des messages e-mails

1. Accéder à l'écran **Menu du téléphone**.
 - **Écran Menu Téléphone** P. 430
2. Sélectionner **Texte/E-mail**.
 - Sélectionner **Sélectionner Compte** si nécessaire.
3. Sélectionner un dossier.
4. Sélectionner un message.
 - Le message e-mail s'affiche. Le système lit automatiquement le message à haute voix.

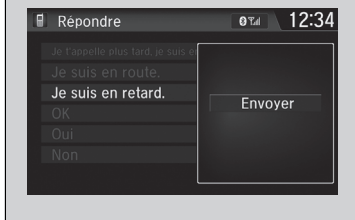
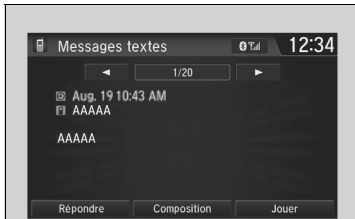
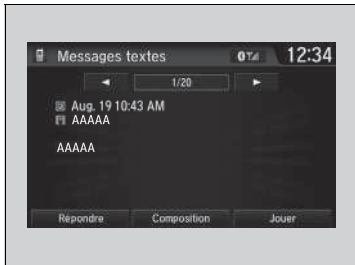

■ Lire un message ou arrêter sa lecture

1. Aller sur l'écran de messages de texte ou e-mail.
 - Le système lit automatiquement le message à haute voix.
 - ☒ **Affichage des messages***, *1 P. 451
2. Sélectionner **Arrêter** pour arrêter la lecture. Sélectionner **Jouer** à nouveau pour redémarrer la lecture depuis le début.

■ Répondre à un message

1. Aller sur l'écran de messages de texte ou e-mail.
 - Le système lit automatiquement le message à haute voix.
 - ☒ **Affichage des messages***, *1 P. 451
2. Sélectionner **Répondre**.
3. Sélectionner le message de réponse.
 - Le menu contextuel apparaît sur l'écran.
4. Sélectionner **Envoyer** pour envoyer le message.
 - **Message envoyé** s'affiche à l'écran lorsque le message de réponse a été envoyé avec succès.

☒ Répondre à un message

Les messages types de réponse disponibles sont les suivants :

- **Je t'appelle plus tard, je suis au volant.**
- **Je suis en route.**
- **Je suis en retard.**
- **OK**
- **Oui**
- **Non**

Il n'est pas possible d'ajouter, de modifier, ni de supprimer les messages de réponse.

Seuls certains téléphones reçoivent et envoient des messages lorsqu'ils sont jumelés et connectés. Pour obtenir une liste des téléphones compatibles, s'adresser à un concessionnaire.

* Non disponible sur tous les modèles

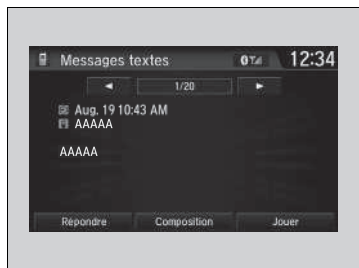

■ Appeler un expéditeur

1. Aller sur l'écran de messages de texte.
2. Sélectionner **Composition**.

Direction



Ce chapitre traite de la conduite et du ravitaillement en carburant.

Avant de prendre la route	456
Traction d'une remorque	460
Pendant la conduite	
Démarrage du moteur.....	465, 469
Précautions au cours de la conduite	472
Boîte de vitesses automatique	474
Passage des rapports.....	475, 484
Mode ECON.....	487
Arrêt automatique au ralenti	488, 494
Système d'amortissement adaptatif*	500
Régulateur de vitesse*.....	501
Limiteur de vitesse réglable	505

Modèles avec système de reconnaissance des panneaux de signalisation

Limiteur de vitesse intelligent	509
Caméra du capteur avant*.....	516

Modèles avec boîte de vitesses automatique

Régulateur de vitesse adaptatif (ACC) avec maintien de distance de sécurité à basse vitesse (LSF)*	518
--	-----

Modèles avec boîte de vitesses manuelle

Régulateur de vitesse adaptatif (ACC)*	534
Système de détection du changement de voie*	549
Système de reconnaissance des panneaux de signalisation*	554

Système d'assistance au maintien dans la voie de circulation (LKAS)*	561
Système d'assistance à la stabilité du véhicule (VSA).....	568
Système d'assistance aux manœuvres.....	570
Système de surveillance de l'angle mort*	571
Système d'alerte de dégonflage.....	574

Modèles avec phares LED	
Réglage de la distribution des phares.....	578

Arrêt	579
Stationnement du véhicule	598
Caméra arrière multi vues*	609
Plein de carburant	611
Economie de carburant et émissions de CO₂	614

* Non disponible sur tous les modèles

Préparation à la conduite

Contrôler les éléments suivants avant la conduite du véhicule.

Contrôles extérieurs

- S'assurer que rien n'entrave les vitres, les rétroviseurs, les éclairages extérieurs ou toute autre partie du véhicule.
 - ▶ Enlever le givre, la neige ou la glace.
 - ▶ Retirer la neige présente sur le toit du véhicule car elle risque de glisser et de gêner la visibilité au cours de la conduite. Lorsque la neige est trop gelée, la retirer dès qu'elle a ramolli.
 - ▶ Lors du retrait du gel autour des roues, veiller à ne pas endommager ces dernières ou des composants annexes.
- Vérifier que le capot moteur est bien fermé.
 - ▶ Si le capot venait à s'ouvrir au cours de la conduite, la visibilité avant serait complètement obstruée.
- Vérifier que les pneumatiques sont en bon état.
 - ▶ Contrôler les pressions de gonflage et rechercher la présence d'éventuels dommages ou indices d'usure excessive.
 - ✎ **Contrôle et entretien des pneumatiques** P. 659
- S'assurer qu'aucune personne ou aucun objet ne se trouve derrière ou autour du véhicule.
 - ▶ Il y a des angles morts à l'intérieur du véhicule.

Contrôles extérieurs

REMARQUE

Lorsque les portes sont coincées à cause du gel, verser de l'eau chaude sur le pourtour des portes de manière à faire fondre le gel. Ne pas tenter de les ouvrir de force, car cela risque d'endommager la garniture en caoutchouc sur le pourtour des portes. Une fois les portes dégelées, les sécher avec un chiffon pour éviter qu'elles ne gèlent de nouveau.

Ne pas verser d'eau chaude dans le barillet de serrure. Il serait impossible d'y introduire la clé en cas de gel de l'eau dans le trou de serrure.

La chaleur occasionnée par le moteur et l'échappement peut enflammer les matériaux inflammables laissés sous le capot et provoquer un incendie. Si le véhicule est resté en stationnement pendant une période prolongée, rechercher et retirer tous les débris pouvant s'être accumulés, par exemple de l'herbe ou des feuilles séchées qui sont tombées ou ont été introduites par un petit animal pour y construire un nid. Rechercher également sous le capot des matériaux inflammables éventuellement oubliés après avoir effectué l'entretien du véhicule.

Contrôles intérieurs

- Ranger ou fixer correctement tous les objets dans l'habitacle du véhicule.
 - ▶ Le transport d'une quantité de bagages excessive ou de bagages mal rangés risque d'affecter la tenue de route, la stabilité, les distances de freinage et les pneumatiques du véhicule, et d'en compromettre la sécurité.
 - **Limite de chargement** P. 459
- Les objets empilés ne doivent pas dépasser la hauteur des sièges.
 - ▶ Ils risquent de compromettre la visibilité et d'être projetés en avant en cas de freinage brusque.
- Ne rien placer sur les planchers avant. Les tapis de sol doivent être bien fixés.
 - ▶ Le présence d'objets ou d'un tapis de sol mal fixé risquent d'empêcher le mouvement de la pédale de frein ou d'accélérateur au cours de la conduite.
- Si des animaux se trouvent à bord, ne pas les laisser se déplacer librement.
 - ▶ Ils risquent de gêner la conduite et provoquer un accident.
- Fermer correctement toutes les portes et le hayon.
- Régler convenablement sa position d'assise.
 - ▶ Régler l'appuie-tête*.
 - **Réglage des sièges** P. 221
 - **Réglage de la position des appuie-têtes avant** P. 224
- Régler les rétroviseurs et le volant correctement.
 - ▶ Effectuer ce réglage une fois assis dans la position de conduite adéquate.
 - **Réglage des rétroviseurs** P. 218
 - **Réglage du volant de direction** P. 217

Contrôles intérieurs

Le réglage du faisceau des phares s'effectue en usine et ne nécessite pas d'ajustement supplémentaire. Toutefois, en cas de transport fréquent de charges lourdes dans le compartiment à bagages ou de traction d'une remorque*, faire régler le faisceau des phares par un concessionnaire ou par un technicien qualifié.

Modèles avec dispositif de réglage des phares

Il est possible de régler soi-même l'angle des feux de croisement.

➤ Dispositif de réglage de la hauteur des phares* P. 206

Modèles avec système de réglage automatique des phares

Le véhicule est équipé d'un système de réglage automatique des phares qui règle automatiquement l'angle vertical des feux de croisement.

* Non disponible sur tous les modèles

- S'assurer que les objets placés sur le plancher derrière les sièges avant ne peuvent pas rouler sous les sièges.
 - ▶ Ils risquent d'entraver l'actionnement des pédales ou le réglage des sièges.
- Chaque occupant doit boucler sa ceinture de sécurité.
 - 📌 **Bouclage d'une ceinture de sécurité** P. 50
- Vérifier que les témoins du tableau de bord s'allument au démarrage du véhicule, puis s'éteignent après un bref délai.
 - ▶ Toujours faire contrôler le véhicule par un concessionnaire en cas d'indication d'une anomalie.
 - 📌 **Repères** P. 98

Limite de chargement

Lors du chargement de bagages, le poids total du véhicule avec tous les passagers et bagages ne doit pas être supérieur au poids maximal admissible.

➤ **Spécifications** P. 740

☒ Limite de chargement

⚠ ATTENTION

Un chargement excessif ou inapproprié peut affecter la tenue de route et la stabilité du véhicule, et provoquer un accident pouvant entraîner des blessures graves voire mortelles.

Respecter toutes les limites de charge et les autres directives relatives au chargement indiquées dans ce manuel.

Modèles avec système de chauffage

Ce véhicule n'est pas conçu pour tracter une remorque. Ne pas essayer de tracter une remorque sous peine d'annuler la garantie.

Modèles avec système de commande de la climatisation

Préparation du remorquage

■ Limites de charge de remorquage

Le véhicule est à même de tracter une remorque si les limites de charge sont rigoureusement respectées, si l'équipement approprié est utilisé et si les instructions de remorquage sont correctement suivies. Vérifier les limites de charge avant de prendre la route.

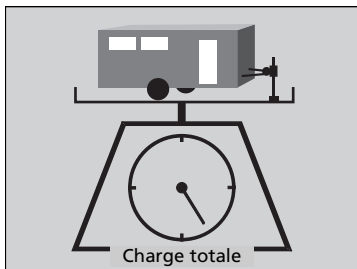

■ Poids total de la remorque

Le poids total de la remorque, de la barre de remorquage (avec/sans freins) et des bagages ne doit pas dépasser la capacité maximale de remorquage.

Les charges de remorquage dépassant la capacité maximale de remorquage peuvent considérablement affecter la conduite et les performances du véhicule et endommager le moteur et la transmission.

» Limites de charge de remorquage

⚠ ATTENTION

Tout dépassement des limites de charge ou tout chargement incorrect du véhicule et de la remorque peut provoquer un accident pouvant entraîner des blessures graves voire mortelles.

Vérifier soigneusement la charge du véhicule et de la remorque avant de prendre la route.

S'assurer que toutes les charges sont conformes aux limites prescrites en amenant le véhicule sur une station de pesage. Si une voie balance publique n'est pas disponible, ajouter le poids estimé de la charge de bagages au poids de la remorque (tel qu'indiqué par le constructeur), puis mesurer la charge au timon avec une échelle ou jauge de charge appropriée ou bien l'estimer en fonction de la distribution des bagages.

Se reporter au manuel d'utilisation de la remorque pour obtenir des renseignements supplémentaires.

Période de rodage.

Eviter de tracter une remorque au cours des 1 000 premiers kilomètres de circulation du véhicule.

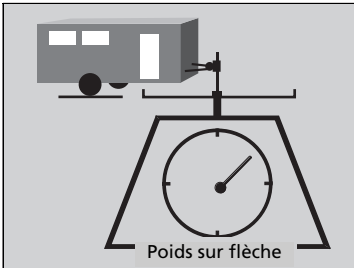

■ Poids de la barre de remorquage

Le poids sur flèche ne doit jamais dépasser 75 kg. C'est le poids que la remorque transfère sur la barre de remorquage lorsqu'elle est à pleine charge. D'une façon générale, pour une remorque de moins de 750 kg, le poids sur flèche ne doit pas dépasser 10 % du poids total de la remorque.

- Un poids sur flèche excessif diminue la traction des roues avant et la maîtrise directionnelle. Un poids sur flèche trop faible peut entraîner une instabilité de la remorque et provoquer son louvoiement.
- Pour obtenir un poids sur flèche correct, charger tout d'abord 60 % de la charge sur l'avant de la remorque et 40 % sur l'arrière. Modifier la répartition de la charge le cas échéant.

▣ Limites de charge de remorquage

En cas de remorquage en régions montagneuses, ne pas oublier de soustraire 10 % du poids combiné du véhicule de la capacité maximale de remorquage pour chaque palier d'altitude de 1 000 mètres.

Ne jamais dépasser la capacité maximale de remorquage ou les limites de charge spécifiées.

▣ **Spécifications** P. 740

■ Equipements et accessoires de remorquage

L'équipement de remorquage varie en fonction de la taille de la remorque, du poids du chargement tracté et du lieu de remorquage.

■ Barres de remorquage

La barre de remorquage doit être homologuée et correctement fixée au soubassement.

■ Chaînes de sûreté

Toujours utiliser des chaînes de sûreté en cas de traction d'une remorque. Veiller à laisser suffisamment de mou pour permettre à la remorque de tourner facilement dans les virages serrés, sans toutefois les laisser traîner sur le sol.

■ Freins de remorque

Si vous souhaitez acquérir une remorque dotée de freins, vérifiez qu'il sont à commande électronique. Ne pas essayer de se raccorder au circuit hydraulique du véhicule. Même si cela semble fonctionner, toute tentative de raccordement des freins de remorque au circuit hydraulique du véhicule a pour effet de réduire l'efficacité du freinage et peut s'avérer potentiellement dangereux.

■ Autres équipements de remorquage

La pose de rétroviseurs spéciaux peut être obligatoire en cas de traction d'une remorque. Même si la réglementation locale en vigueur ne l'impose pas, il convient d'installer des rétroviseurs spéciaux lorsque la visibilité est d'une quelconque manière restreinte.

■ Feux de remorque

Les feux et les équipements de remorque doivent être conformes à la réglementation en vigueur dans le pays dans lequel circule le véhicule. S'informer auprès du revendeur ou de l'agence de location de la remorque sur les exigences applicables dans le pays où la remorque va être tractée.

⌘ Equipements et accessoires de remorquage

S'assurer que l'ensemble de l'équipement est correctement installé et fixé, et qu'il est conforme à la réglementation en vigueur dans le pays dans lequel circule le véhicule.

Consulter le revendeur ou l'agence de location de la remorque si d'autres équipements sont recommandés ou requis pour votre situation de remorquage.

Consulter le fabricant de la remorque pour une installation et une configuration appropriées de l'équipement. Une installation et une configuration inadéquates peuvent affecter le comportement du véhicule, sa stabilité et ses performances de freinage.

L'éclairage et le câblage des remorques varient en fonction du modèle et de la marque. Si un connecteur est requis, seul un technicien qualifié est habilité à l'installer.

Sécurité de conduite avec une remorque*

■ Ce qu'il faut savoir avant de tracter une remorque

- Veiller au bon entretien de la remorque et la maintenir en bon état de fonctionnement.
- S'assurer que les poids et charges du véhicule et de la remorque respectent les limites prescrites.
 - ▣ **Limites de charge de remorquage** P. 460
- Fixer solidement la barre de remorquage, les chaînes de sûreté et les autres équipements de la remorque.
- Ranger convenablement les objets situés dans la remorque de sorte qu'ils ne puissent pas se déplacer au cours de la conduite.
- Vérifier le bon fonctionnement des feux et des freins de remorque.
- Vérifier la pression de gonflage des pneumatiques de la remorque, y compris la roue de secours.
- Vérifier les réglementations concernant la vitesse maximale ou les restrictions de conduite relatives aux véhicules attelés. En cas de voyage dans plusieurs pays, vérifier la législation de chaque pays avant de partir car elle peut varier d'un pays à l'autre.
- Appuyer sur le bouton d'arrêt automatique au ralenti **OFF** pour désactiver le système d'arrêt automatique au ralenti. Le poids de la remorque peut affecter l'efficacité du freinage du véhicule si l'arrêt automatique au ralenti est activé lors d'un remorquage en pente.

■ Vitesses et rapports de remorquage

- Rouler plus lentement que la normale.
- Respecter les limites de vitesse prescrites pour les véhicules avec remorque.

Modèles avec boîte de vitesses automatique

- Utiliser la position **D** lors de la traction d'une remorque sur des routes planes.

Tous les modèles

Le témoin de montée ou de descente des rapports s'allume au moment opportun, pour indiquer qu'un changement de rapport est nécessaire afin d'accroître l'économie de consommation.

▣ Sécurité de conduite avec une remorque*

La vitesse de circulation avec une remorque attelée au véhicule ne doit pas excéder 100 km/h.

Stationnement

Outre les précautions habituelles, placer des cales de roue derrière chaque pneumatique de la remorque.

Il est recommandé de circuler sur des routes dont l'inclinaison est inférieure à 12 %. Respecter les recommandations de l'association des fabricants de remorque relatives aux routes adaptées.

Le souffle d'air provoqué par des véhicules de grande taille peuvent faire vaciller la remorque ; maintenir une vitesse constante et manœuvrer le véhicule en ligne droite.

Toujours conduire lentement et demander l'aide d'une autre personne lors d'une manœuvre en marche arrière.

▣ Vitesses et rapports de remorquage

Lors du tractage d'une remorque à ridelles fixes (p. ex. une caravane), ne pas dépasser 88 km/h. A des vitesses plus élevées, la remorque peut pivoter ou nuire à la maniabilité du véhicule.

* Non disponible sur tous les modèles

Virages et freinage

- Prendre les virages plus lentement et plus larges que la normale.
- Prévoir davantage de temps et de distance pour freiner.
- Ne pas freiner ou braquer brusquement.

Conduite sur terrain vallonné

- Contrôler la jauge de température. Si la jauge approche du repère supérieur, couper le système de commande de la climatisation et réduire la vitesse. S'arrêter au bord de la route, dans un endroit sûr, pour permettre au moteur de refroidir, le cas échéant.

Modèles avec boîte de vitesses automatique

- Passer en position **S** et utiliser la palette de changement de vitesse pour rétrograder lors de la conduite en descente.
Cela contribue à augmenter efficacement le frein moteur et empêche la surchauffe du système de freinage.

⌘ Vitesses et rapports de remorquage

Le témoin de rétrogradation des rapports n'indique pas qu'il faut rétrograder en 1ère. C'est au conducteur de rétrograder en 1re pour augmenter le frein moteur. Eviter tout à-coup de frein moteur.

L'état de la route et les conditions de circulation peuvent amener le conducteur à changer de rapport à des moments autres que ceux indiqués.

⌘ Conduite sur terrain vallonné

Modèles avec boîte de vitesses automatique

En cas d'utilisation des palettes de changement de vitesse lors de la conduite sur pente ascendante ou en descente, sélectionner le 3ème, le 2ème ou le 1er rapport, en fonction de la vitesse du véhicule et de l'état de la route. Ne pas utiliser les 4ème et 5ème rapports.

Modèles sans système d'accès sans clé

Démarrage du moteur



Commutateur du frein de stationnement électrique

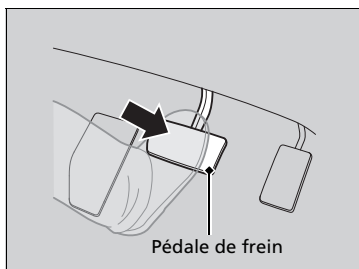

Pédale de frein

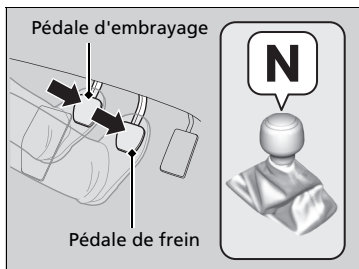

Pédale d'embrayage

Pédale de frein

1. S'assurer que le frein de stationnement est bien serré.

- ▶ Le témoin de frein de stationnement et de système de freinage (rouge) s'allume pendant 15 secondes lorsque le commutateur du frein de stationnement électrique est tiré vers le haut.

Modèles avec boîte de vitesses automatique

2. Enfoncer la pédale de frein.

- ▶ Bien qu'il soit possible de démarrer le moteur en position **N**, il est plus sûr de démarrer en position **P**.

Modèles avec boîte de vitesses manuelle

2. Vérifier que le levier de vitesses est en position **N**. Appuyer ensuite sur la pédale de frein avec le pied droit et sur la pédale d'embrayage avec le pied gauche.

- ▶ La pédale d'embrayage doit être complètement enfoncée pour pouvoir démarrer le moteur.

☒ Démarrage du moteur

Maintenir la pédale de frein bien enfoncée lors du démarrage du moteur.

Le moteur démarre plus difficilement par temps froid et lorsque la densité de l'air est faible, à des altitudes supérieures à 2 400 mètres.

En cas de démarrage du véhicule par temps froid, mettre hors tension tous les accessoires électriques tels que les phares, le système de chauffage*/système de commande de la climatisation* et le désembueur arrière pour éviter de décharger la batterie.

Si le système d'échappement produit un bruit anormal ou s'il y a une odeur de gaz d'échappement dans l'habitacle, faire contrôler le véhicule par un concessionnaire. Il est possible que le moteur ou le système d'échappement présente une anomalie.

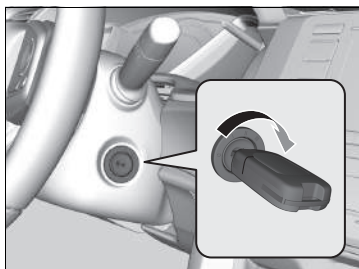

Tous les modèles

3. Mettre le contacteur d'allumage en position DEMARRAGE (III) sans appuyer sur la pédale d'accélérateur.

Modèles avec boîte de vitesses automatique

- Si le témoin de bougie de préchauffage s'allume, maintenir la pédale de frein complètement enfoncée et attendre que le témoin s'éteigne. Le moteur démarre automatiquement.

Modèles avec boîte de vitesses manuelle

- Si le témoin de bougie de préchauffage s'allume, maintenir la pédale d'embrayage complètement enfoncée et attendre que le témoin s'éteigne. Le moteur démarre automatiquement.

►► Démarrage du moteur

Ne pas maintenir la clé de contact en position DEMARRAGE (III) pendant plus de 10 secondes.

- Si le moteur ne démarre pas instantanément, patienter au moins 30 secondes avant d'effectuer une nouvelle tentative.
- Si le moteur démarre puis s'arrête immédiatement, patienter au moins 30 secondes avant de répéter l'étape 3 tout en enfonçant légèrement la pédale d'accélérateur. Relâcher la pédale d'accélérateur une fois que le moteur a démarré.

Lorsque le moteur connaît des dysfonctionnements ou cale en raison d'une quantité insuffisante de carburant, déplacer immédiatement le véhicule jusqu'à un endroit sûr et faire le plein de 10 litres ou plus.

Lorsque le carburant est épuisé, de l'air pénètre dans le circuit de carburant. Cela pourrait engendrer un démarrage lent du moteur.

Si le moteur ne démarre pas au premier essai, essayer à nouveau à plusieurs reprises. Si le moteur ne démarre toujours pas, contacter un concessionnaire.

Lorsque la température ambiante est extrêmement faible, le pic de puissance du moteur peut être atténué lors du démarrage du moteur. Cela permet de faciliter le débit de carburant pour le fonctionnement normal du moteur.

Pour une lubrification adéquate, le moteur ne doit pas tourner au-dessus du ralenti haut avant que le témoin de pression d'huile faible ne s'éteigne. Éviter les accélérations brusques ou le travail excessif du moteur tant que la température de fonctionnement normale n'a pas été atteinte.

⌘ Démarrage du moteur

Ne pas attendre que le moteur démarre avec la clé en position DEMARRAGE [III].

Le système d'immobilisation protège le véhicule contre le vol. En cas d'utilisation d'un dispositif incorrectement codé, le circuit de carburant du moteur est neutralisé.

➤ **Système d'immobilisation** P. 185

■ Démarrage

Modèles avec boîte de vitesses automatique

1. Tout en maintenant le pied droit sur la pédale de frein, appuyer sur le bouton **[D/S]** .
Sélectionner **[R]** pour effectuer une marche arrière.
2. Le frein de stationnement serré, relâcher la pédale de frein et appuyer doucement sur la pédale d'accélérateur.
 - ▶ S'assurer que le témoin de frein de stationnement et de système de freinage s'éteint.
➤ **Frein de stationnement** P. 579

■ Système d'aide au démarrage en côte

L'aide au démarrage en côte maintient le frein serré pendant un court instant afin d'empêcher le véhicule de reculer dans la pente lorsque le pied du conducteur passe du frein à l'accélérateur.

Modèles avec boîte de vitesses automatique

Faire passer le rapport en position **[D]** ou **[S]** en montée, ou encore **[R]** en descente, puis relâcher la pédale de frein.

Modèles avec boîte de vitesses manuelle

Enfoncer la pédale d'embrayage et engager l'une des vitesses de marche avant si le véhicule est en montée, ou **[R]** si le véhicule est en descente, puis relâcher la pédale de frein.

» Démarrage

Modèles avec boîte de vitesses manuelle

Si le moteur cale, enfoncer complètement la pédale d'embrayage dans les trois secondes. Le moteur peut redémarrer automatiquement dans certaines conditions. Sinon, suivre la procédure standard.

Il est également possible de desserrer le frein de stationnement en actionnant le commutateur de frein de stationnement électrique tout en appuyant sur la pédale de frein. En descente, il est possible de démarrer le véhicule plus en douceur en le desserrant manuellement avec le commutateur de frein de stationnement électrique plutôt qu'en utilisant la pédale d'accélérateur.

» Système d'aide au démarrage en côte

Sur des pentes très raides ou glissantes, le système d'aide au démarrage en côte peut ne pas fonctionner. Il est en outre désactivé sur de faibles déclivités.

Ce système ne remplace pas le frein de stationnement.

L'aide au démarrage en côte fonctionne même lorsque le système VSA est désactivé.

Modèles avec système d'accès sans clé

Démarrage du moteur



1. S'assurer que le frein de stationnement est bien serré.

- Le témoin de frein de stationnement et de système de freinage (rouge) s'allume pendant 15 secondes lorsque le commutateur du frein de stationnement électrique est tiré vers le haut.

Modèles avec boîte de vitesses automatique

2. Enfoncer la pédale de frein.

- Bien qu'il soit possible de démarrer le moteur en position **N**, il est plus sûr de démarrer en position **P**.

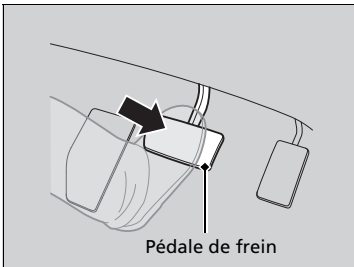

Modèles avec boîte de vitesses manuelle

2. Vérifier que le levier de vitesses est en position

- N**. Appuyer ensuite sur la pédale de frein avec le pied droit et sur la pédale d'embrayage avec le pied gauche.

- La pédale d'embrayage doit être complètement enfoncée pour pouvoir démarrer le moteur.

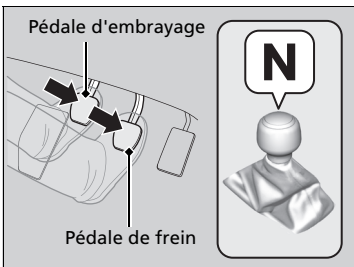

⌘ Démarrage du moteur

Maintenir la pédale de frein bien enfoncée lors du démarrage du moteur.

Le moteur démarre plus difficilement par temps froid et lorsque la densité de l'air est faible, à des altitudes supérieures à 2 400 mètres.

En cas de démarrage du véhicule par temps froid, mettre hors tension tous les accessoires électriques tels que les phares, le système de commande de la climatisation et le désembueur arrière pour éviter de décharger la batterie.

Si le système d'échappement produit un bruit anormal ou s'il y a une odeur de gaz d'échappement dans l'habitacle, faire contrôler le véhicule par un concessionnaire. Il est possible que le moteur ou le système d'échappement présente une anomalie.

Approcher la télécommande d'accès sans clé de la touche **ENGINE START/STOP** si la pile de la télécommande d'accès sans clé est faible.

► **Si la pile de la télécommande d'accès sans clé est faible** P. 709

Le moteur risque de ne pas démarrer si la télécommande d'accès sans clé est exposée à de fortes ondes radio.

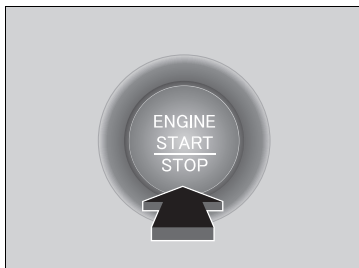

Tous les modèles

3. Appuyer sur le bouton **ENGINE START/STOP** sans enfoncer la pédale d'accélérateur.

Modèles avec boîte de vitesses automatique

- ▶ Si le témoin de bougie de préchauffage s'allume, maintenir la pédale de frein complètement enfoncée et attendre que le témoin s'éteigne. Le moteur démarre automatiquement.

Modèles avec boîte de vitesses manuelle

- ▶ Si le témoin de bougie de préchauffage s'allume, maintenir la pédale d'embrayage complètement enfoncée et attendre que le témoin s'éteigne. Le moteur démarre automatiquement.

Arrêt du moteur

Couper le moteur lorsque le véhicule est complètement immobilisé.

Faire tourner le moteur au ralenti pendant 10 secondes avant de le couper.

Modèles avec boîte de vitesses automatique

1. Placer la transmission sur **[P]**.
2. Appuyer sur le bouton **ENGINE START/STOP**.

Modèles avec boîte de vitesses manuelle

- Si le levier de vitesses est en **[N]**, appuyer sur le bouton **ENGINE START/STOP**.
- Si le levier de vitesses est sur une position autre que **[N]**, enfoncer la pédale d'embrayage puis appuyer sur le bouton **ENGINE START/STOP**.

▶▶ Démarrage du moteur

Ne pas maintenir la touche **ENGINE START/STOP** enfoncée pour faire démarrer le moteur.

Si le moteur ne démarre pas, régler le mode d'alimentation sur **DESACTIVE** et patienter au moins 30 secondes avant d'effectuer une nouvelle tentative.

Le système d'immobilisation protège le véhicule contre le vol. En cas d'utilisation d'un dispositif incorrectement codé, le circuit de carburant du moteur est neutralisé.

🔒 Système d'immobilisation P. 185

Lorsque le moteur connaît des dysfonctionnements ou cale en raison d'une quantité insuffisante de carburant, déplacer immédiatement le véhicule jusqu'à un endroit sûr et faire le plein de 10 litres ou plus.

Lorsque le carburant est épuisé, de l'air pénètre dans le circuit de carburant. Cela pourrait engendrer un démarrage lent du moteur.

Si le moteur ne démarre pas au premier essai, essayer à nouveau à plusieurs reprises. Si le moteur ne démarre toujours pas, contacter un concessionnaire.

Lorsque la température ambiante est extrêmement faible, le pic de puissance du moteur peut être atténué lors du démarrage du moteur. Cela permet de faciliter le débit de carburant pour le fonctionnement normal du moteur.

Pour une lubrification adéquate, le moteur ne doit pas tourner au-dessus du ralenti haut avant que le témoin de pression d'huile faible ne s'éteigne. Éviter les accélérations brusques ou le travail excessif du moteur tant que la température de fonctionnement normale n'a pas été atteinte.

Démarrage

Modèles avec boîte de vitesses automatique

1. Tout en maintenant le pied droit sur la pédale de frein, appuyer sur le bouton **[D/S]**.
Sélectionner **[R]** pour effectuer une marche arrière.
2. Le frein de stationnement étant serré, relâcher la pédale de frein et appuyer doucement sur la pédale d'accélérateur.
 - ▶ S'assurer que le témoin de frein de stationnement et de système de freinage s'éteint.

Modèles avec boîte de vitesses manuelle

Si le moteur cale, enfoncer complètement la pédale d'embrayage dans les trois secondes. Le moteur peut redémarrer automatiquement dans certaines conditions. Sinon, suivre la procédure standard.

■ Système d'aide au démarrage en côte

L'aide au démarrage en côte maintient le frein serré pendant un court instant afin d'empêcher le véhicule de reculer dans la pente lorsque le pied du conducteur passe du frein à l'accélérateur.

Modèles avec boîte de vitesses automatique

Faire passer le rapport en position **[D]** ou **[S]** en montée, ou encore **[R]** en descente, puis relâcher la pédale de frein.

Modèles avec boîte de vitesses manuelle

Enfoncer la pédale d'embrayage et engager l'une des vitesses de marche avant si le véhicule est en montée, ou **[R]** si le véhicule est en descente, puis relâcher la pédale de frein.

⌘ Démarrage

Il est également possible de desserrer le frein de stationnement en actionnant le commutateur de frein de stationnement électrique tout en appuyant sur la pédale de frein. En descente, il est possible de démarrer le véhicule plus en douceur en le desserrant manuellement avec le commutateur de frein de stationnement électrique plutôt qu'en utilisant la pédale d'accélérateur.

⌘ Système d'aide au démarrage en côte

Sur des pentes très raides ou glissantes, le système d'aide au démarrage en côte peut ne pas fonctionner. Il est en outre désactivé sur de faibles déclivités.

Ce système ne remplace pas le frein de stationnement.

L'aide au démarrage en côte fonctionne même lorsque le système VSA est désactivé.

Précautions au cours de la conduite

■ En cas de brouillard

La visibilité devient faible en cas de brouillard. Allumer les feux de croisement pendant la conduite, même en pleine journée. Ralentir et se guider grâce au marquage au sol central, au rail de sécurité et aux feux arrière du véhicule précédent.

» Précautions au cours de la conduite

PRECAUTION : ne pas conduire le véhicule sur une route fortement inondée. La conduite en eau profonde risque d'endommager le moteur et les circuits électriques, et entraîner une panne du véhicule.

Modèles avec boîte de vitesses automatique

REMARQUE

Ne pas appuyer sur un bouton de changement de vitesse lorsque vous appuyez sur la pédale d'accélérateur. Cela pourrait endommager la boîte de vitesses.

REMARQUE

Si le volant est braqué à très faible vitesse de façon répétée ou s'il est maintenu en butée gauche ou droite, le système de direction assistée électrique (EPS) chauffe. Le système passe à un mode de protection et limite ses performances. Le volant devient progressivement plus difficile à manipuler. Le système EPS fonctionne à nouveau une fois le système refroidi.

Une utilisation répétée dans ces conditions peut entraîner une détérioration du système.

■ En cas de vent fort

Si le véhicule est soumis à un vent latéral violent pendant la conduite, maintenir fermement le volant. Réduire lentement la vitesse du véhicule et se maintenir au milieu de la route. Faire attention aux rafales de vent notamment quand le véhicule sort d'un tunnel, roule sur un pont ou les berges d'une rivière, lors de la conduite à travers une zone ouverte comme une carrière, et au croisement d'un grand camion.

⌘ Précautions au cours de la conduite

Lorsque le contacteur d'allumage est placé sur ACCESSOIRES **I***1 en cours de route, le moteur se coupe et toutes les fonctions d'assistance de direction et de freinage sont désactivées, ce qui rend difficile la maîtrise du véhicule.

Ne pas mettre la transmission en position **N**, sous peine de réduire l'efficacité du frein moteur (et de l'accélération).

Au cours des 1 000 premiers kilomètres, éviter toute accélération soudaine ou tout fonctionnement à puissance maximale afin d'éviter d'endommager le moteur ou le groupe motopropulseur.

Éviter les coups de frein brutaux pendant les 300 premiers kilomètres.

Cela est également valable après un remplacement des plaquettes de freins.

*1 : les modèles équipés du système d'accès sans clé ont un bouton **ENGINE START/STOP** au lieu d'un contacteur d'allumage.

■ En cas de pluie

La route est glissante lorsqu'il pleut. Éviter les freinages énergiques, les accélérations brusques et les changements de direction soudains et être plus vigilant pendant la conduite. Le phénomène d'aquaplanage est plus fréquent sur une route sillonnée d'ornières et de flaques. Ne pas conduire dans des zones d'eau profonde ou sur des chaussées inondées. Ceci risque d'endommager le moteur ou la transmission, ou d'entraîner une panne des composants électriques.

■ Autres précautions

En cas d'impact important au niveau du soubassement du véhicule, s'arrêter dans un endroit sûr. Rechercher d'éventuels dommages ou fuites de liquide sous le véhicule.

Boîte de vitesses automatique

■ Déplacement indésirable du véhicule

Le moteur tourne à un régime de ralenti plus élevé et le risque de déplacement indésirable du véhicule augmente.

Maintenir la pédale de frein bien enfoncée à l'arrêt.

■ Kickdown

Lorsque la pédale d'accélérateur est enfoncée rapidement lors d'une montée, une rétrogradation de la boîte de vitesses peut se produire, entraînant l'accélération soudaine du véhicule. Accélérer avec précaution, en particulier sur chaussées glissantes et dans les virages.

⌘ En cas de pluie

Faire preuve de prudence lorsqu'un phénomène d'aquaplanage se produit. Lors de la conduite sur une route couverte d'eau à une vitesse excessive, une couche d'eau s'accumule entre les pneus et la chaussée. Si cela se produit, le véhicule ne peut pas réagir à certaines commandes, telles que la direction et le freinage.

Réduire lentement la vitesse lors du passage à un rapport inférieur. Si la chaussée est glissante, un freinage moteur brusque peut entraîner le dérapage des pneus.

Modèles avec boîte de vitesses automatique

Passage des rapports

Changer de rapport en fonction des besoins de conduite.

■ Positions du bouton de changement de vitesses



P **Stationnement**
Pour le stationnement ou avant l'arrêt ou le démarrage du moteur

R **Marche arrière**
Pour effectuer une marche arrière.

N **Point mort**
La transmission n'est pas verrouillée

D/S **Position D/S**
Chaque pression sur le bouton **D/S** fait basculer le mode entre le mode de conduite D et le mode Position S.

Pour :

Marche avant (D)

- Conduite normale (passage automatique des rapports entre la 1ère et la 9ème)
- Conduite temporaire en mode séquentiel

Position S

- Passage automatique des rapports entre la 1ère et la 8ème (8ème utilisée uniquement à grande vitesse)
- Conduite en mode séquentiel

» Passage des rapports

⚠ ATTENTION

Le véhicule peut se mettre à rouler tout seul s'il est laissé sans surveillance sans que la position de stationnement ait été confirmée.

Un véhicule qui se déplace seul risque de provoquer un accident et entraîner des blessures graves, voire mortelles.

Toujours garder le pied sur la pédale de frein jusqu'à vérification de la présence du symbole **P** sur l'indicateur de rapport.

Pour éviter toute panne et tout engagement accidentel :

- Ne pas renverser de liquides sur les boutons de changement de vitesses ou autour de ceux-ci.
- Ne pas poser ou jeter d'objets sur les boutons de changement de vitesses ou autour de ceux-ci.
- Ne pas laisser les passagers ou des enfants utiliser les boutons de changement de vitesses.

Le signal sonore retentit lorsque la pédale d'accélérateur est enfoncée alors que le rapport est en position **N**.

Faire passer le rapport en position **D** ou **R** avec la pédale de frein enfoncée.

En cas de changement de rapport par des températures extrêmement basses (-30 °C), il se peut qu'il y ait un léger décalage avant que le rapport ne s'affiche à l'écran. Toujours s'assurer que le bon rapport est engagé avant de rouler.

■ Bouton **P** (stationnement)

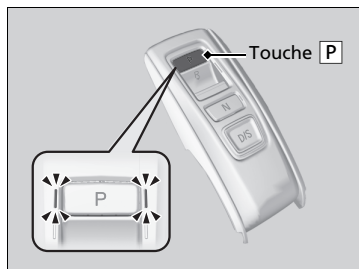

Le rapport passe en position **P** lors d'une pression sur le bouton **P** tandis que le véhicule est stationné avec le mode d'alimentation en MARCHE. Les indicateurs sur les côtés du bouton **P** s'allument.

Changement de rapport

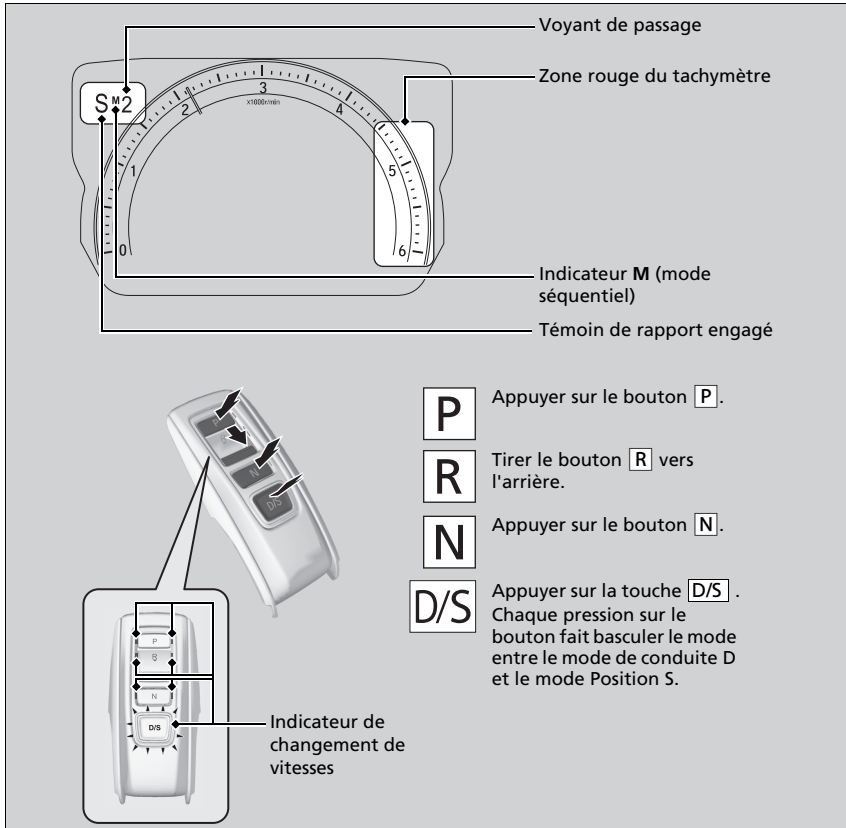

Changement de rapport

REMARQUE

Lorsque le rapport passe de **D** à **R** et inversement, s'arrêter complètement et maintenir la pédale de frein enfoncée.

Appuyer sur le bouton de changement de vitesses avant l'immobilisation complète du véhicule peut endommager la transmission.

Utiliser l'indicateur de rapport et l'indicateur du bouton de changement de vitesses pour vérifier le rapport engagé avant de sélectionner un bouton de changement de vitesses.

Si l'indicateur de rapport actuellement sélectionné ou tous les indicateurs de rapport clignotent simultanément, la transmission est défectueuse.

Eviter toute accélération soudaine et faire contrôler la boîte de vitesses par un concessionnaire dès que possible.

Si l'aiguille du compte-tours entre dans la zone rouge (limiteur de régime) ou la dépasse, l'alimentation en carburant peut être coupée. Dans un tel cas, une légère secousse est perceptible.

Lorsque le régime moteur augmente alors que la transmission est en position **N**, **P** ou **R**, l'alimentation en carburant peut être coupée, même si le régime moteur n'entre pas dans la zone rouge du tachymètre.

Le signal sonore retentit une fois lorsque le rapport passe en position **R**.

En période de gel ou lors de températures inférieures à zéro, le temps de réaction du sélecteur de rapport électronique peut être lent.

Toujours appuyer sur la pédale de frein avant de placer le rapport en position **P** et s'assurer que **P** s'affiche sur l'indicateur de rapport avant de relâcher le frein.

■ Lors de l'ouverture de la porte conducteur

Si la porte conducteur est ouverte dans les conditions suivantes, le rapport passe automatiquement en position **P**.

- Le véhicule est à l'arrêt avec le moteur en marche ou il se déplace à 2 km/h au maximum.
- La transmission est dans une position différente de **P**.
- Vous avez détaché la ceinture de sécurité côté conducteur.

► Si le rapport est modifié manuellement à partir de la position **P** avec la pédale de frein enfoncée, il revient automatiquement en position **P** lorsque la pédale de frein est relâchée.

■ Lors de l'arrêt du mode d'alimentation

Si le moteur s'arrête lorsque le véhicule est à l'arrêt et que la transmission est dans une autre position que **P**, le rapport passe automatiquement en position **P**.

⌘ Lors de l'ouverture de la porte conducteur

Bien que le système soit conçu pour modifier automatiquement le rapport en position **P** dans les conditions décrites, par souci de sécurité, il faut toujours sélectionner la position **P** avant d'ouvrir la porte conducteur.

S'assurer de garer le véhicule dans un endroit sûr.

➤ **A l'arrêt** P. 598

Si le conducteur souhaite utiliser le véhicule après que le rapport est automatiquement passé en position **P** dans les conditions décrites, fermer la porte, attacher la ceinture de sécurité, appuyer sur la pédale de frein, puis changer le rapport.

Lorsque vous quittez le véhicule, couper le moteur et verrouiller les portes.

■ Si le conducteur souhaite conserver la transmission en position **N** [mode lavage de la voiture]

Avec le moteur en marche :

1. Appuyer sur la pédale de frein et la maintenir enfoncée.
2. Sélectionner **N**, puis relâcher le bouton pour afficher le mode de maintien du point mort **N** dans l'interface d'information du conducteur.

modèles avec système d'accès sans clé

3. Dans les cinq secondes, appuyer sur le bouton **ENGINE START/STOP**.

Le mode d'alimentation passe sur ACCESSOIRE.

- ▶ Cela met le véhicule en mode lavage de la voiture qui doit être utilisé lorsque votre véhicule placé dans une station de lavage automatique de type tapis roulant où ni vous, ni un opérateur, ne restez dans le véhicule.
- ▶ Le rapport reste en position **N** avec le contacteur d'allumage en position ACCESSOIRE durant 15 minutes, puis il passe automatiquement en position **P**.

Passer manuellement en position **P** annule le mode ACCESSOIRE. Le témoin **P** s'allume.

modèles sans système d'accès sans clé

3. Dans les cinq secondes, placer le contacteur d'allumage en position ACCESSOIRE **I**.

- ▶ Cela met le véhicule en mode lavage de la voiture qui doit être utilisé lorsque votre véhicule placé dans une station de lavage automatique de type tapis roulant où ni vous, ni un opérateur, ne restez dans le véhicule.
- ▶ Le rapport reste en position **N** avec le contacteur d'allumage en position ACCESSOIRE **I** durant 15 minutes, puis il passe automatiquement en position **P**.

■ Limites de sélection de rapport

Vous ne pouvez pas sélectionner un rapport dans certaines circonstances pouvant provoquer des accidents.

Lorsque la transmission est en :	1. Dans les circonstances :	2. Il est impossible de sélectionner :	3. La position du rapport reste/devient :	Comment changer le rapport
P	la pédale de frein n'est pas enfoncée ; La pédale d'accélérateur est enfoncée.	Autre rapport	P	Relâcher la pédale d'accélérateur et appuyer sur la pédale de frein.
N	Le véhicule roule à faible vitesse sans enfoncer la pédale de frein. Le véhicule roule à faible vitesse avec la pédale d'accélérateur enfoncée.			
N, D ou S	Le véhicule se déplace en marche avant.	R	N	Arrêter le véhicule dans un endroit sûr, maintenir la pédale de frein enfoncée et sélectionner le rapport adéquat.
R ou N	Le véhicule se déplace en marche arrière.	D, S		
R, N, D ou S	Le véhicule se déplace.	P		

Mode séquentiel

Utiliser les palettes de changement de vitesse pour effectuer les passages entre la 1ère et la 9ème vitesse sans lâcher le volant. La boîte de vitesses passe en mode de changement de vitesse séquentiel.

■ Lorsque la transmission est en position **D** :

Le véhicule passe provisoirement en mode séquentiel et l'indicateur de rapport du mode séquentiel s'allume.

Lorsque le véhicule passe en mode séquentiel à l'aide de la palette de changement de vitesse **-** et que le rapport inférieur est disponible, la transmission sélectionne de manière adéquate le changement de rapport simple ou double.

Une fois la vitesse de croisière atteinte, le mode séquentiel se désactive automatiquement et l'indicateur de rapport du mode séquentiel s'éteint.

Appuyer sur la palette de changement de vitesse **+** pendant deux secondes pour revenir au mode de conduite normal.

Lorsque le bouton **D/S** est actionné, le mode séquentiel repasse en mode de conduite normal avec le rapport en position **S**.

■ Lorsque la transmission est en position **S** :

Le véhicule passe en mode séquentiel et l'indicateur **M** (mode séquentiel) ainsi que l'indicateur de rapport du mode séquentiel s'allument.

Si la vitesse du véhicule augmente et que le régime moteur s'approche de la zone rouge du tachymètre, la transmission passe automatiquement au rapport supérieur suivant.

Il est possible d'annuler ce mode en maintenant la palette de changement de vitesse **+** pendant deux secondes. Lorsque le mode séquentiel est annulé, l'indicateur du mode séquentiel et l'indicateur de rapport du mode séquentiel s'éteignent.

Lorsque le bouton **D/S** est actionné, le mode séquentiel repasse en mode de conduite normal avec le rapport en position **D**.

Fonctionnement du mode séquentiel

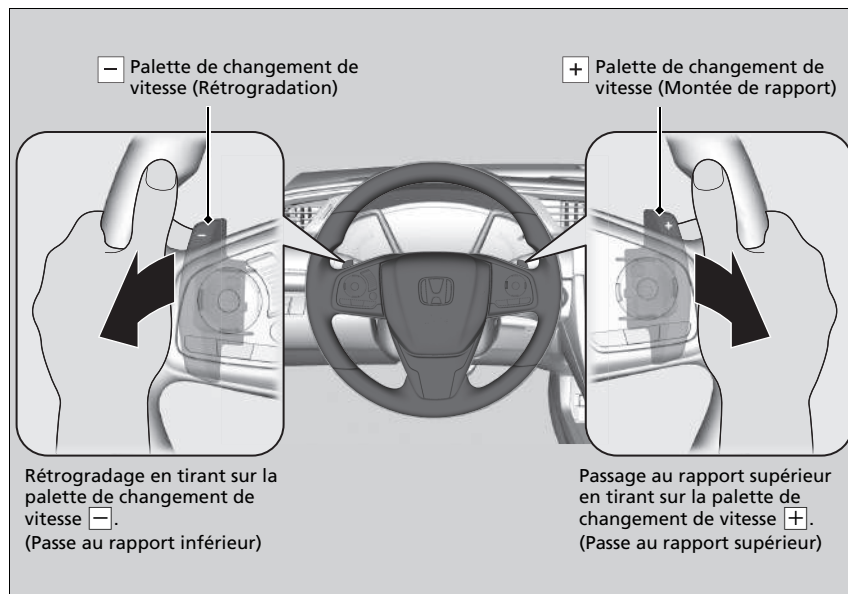

Fonctionnement du mode séquentiel

La palette de changement de vitesse passe un rapport après l'autre.

Pour des passages de rapports continus, relâcher la palette de changement de vitesse avant de la tirer de nouveau pour passer le rapport suivant.

Si l'indicateur de rapport du mode séquentiel clignote lors d'un passage au rapport supérieur ou inférieur, la vitesse du véhicule est inadéquate par rapport à la plage de changement de vitesse admissible.

Pendant que l'indicateur clignote, accélérer légèrement pour passer au rapport supérieur et décélérer pour rétrograder.

Témoins de montée de rapport

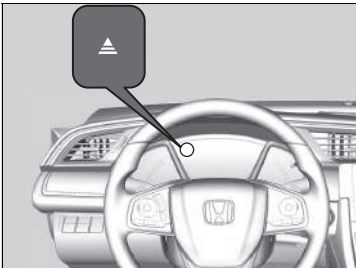

S'allume lorsque le véhicule est en mode séquentiel pour indiquer quand il faut changer de vitesse pour minimiser la consommation de carburant.

L'indicateur de montée de rapport : S'allume lorsque le passage à un rapport supérieur est recommandé.

⊠ Témoins de montée de rapport

⚠ ATTENTION

L'indicateur de changement de vitesse sert uniquement le conducteur à réaliser de meilleures économies de carburant. Ne jamais consulter les indicateurs de changement de vitesse lorsque la route et les conditions de circulation ne s'y prêtent pas ou que ceci risque d'en détourner l'attention.

Cet indicateur n'indique pas la nécessité d'une rétrogradation pour augmenter le frein moteur. C'est au conducteur de rétrograder pour augmenter le frein moteur en descente.

Toujours rétrograder à la vitesse du véhicule appropriée.

La couleur du compteur peut changer si le conducteur ne change pas de vitesse lorsqu'un témoin du sélecteur de vitesse s'allume. Cela peut entraîner un changement de consommation de carburant.

L'état de la route et les conditions de circulation peuvent amener le conducteur à changer de rapport à des moments autres que ceux indiqués.

Modèles avec boîte de vitesses manuelle

Passage des rapports

■ Utilisation du levier de vitesses

Enfoncer complètement la pédale d'embrayage pour déplacer le levier de vitesses et changer de rapport, puis relâcher progressivement la pédale.

Enfoncer la pédale d'embrayage et attendre quelques secondes avant de sélectionner la position **R**, ou sélectionner l'un des rapports de marche avant momentanément. Cela permet d'immobiliser les pignons pour qu'ils ne « grincent » pas.

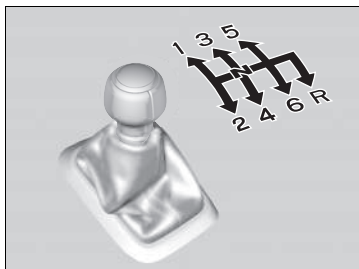

En dehors des changements de rapport, ne pas laisser le pied sur la pédale d'embrayage. Cela risque d'accélérer l'usure de l'embrayage.

» Utilisation du levier de vitesses

REMARQUE

Ne pas passer à la position **R** tant que le véhicule n'est pas totalement immobilisé.

Le passage à la position **R** avant l'arrêt complet du véhicule peut endommager la boîte de vitesses.

REMARQUE

Avant de rétrograder, s'assurer que le moteur ne va pas passer dans la zone rouge du compte-tours. Si cela se produit, le moteur risque d'être fortement endommagé.

En cas de dépassement de la vitesse maximale admissible pour le rapport engagé, le régime moteur passe dans la zone rouge du compte-tours. Dans un tel cas, une légère secousse est perceptible.

Indicateur de montée/descente des rapports

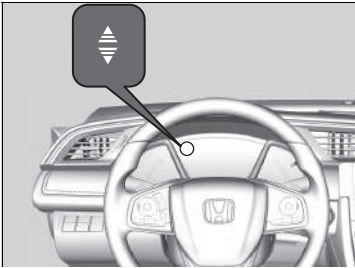

Modèles avec Honda Sensing

S'allume pour informer le conducteur qu'un changement de vitesse est recommandé afin de minimiser la consommation de carburant ou d'empêcher le moteur de caler.

Modèles sans Honda Sensing

S'allume pour informer le conducteur qu'un changement de vitesse est recommandé afin de minimiser la consommation de carburant.

Tous les modèles

L'indicateur de montée de rapport : S'allume lorsque le passage à un rapport supérieur est recommandé.

L'indicateur de rétrogradation : S'allume lorsque le passage à un rapport inférieur est recommandé.

Indicateur de montée/descente des rapports

ATTENTION

L'indicateur de changement de vitesse aide le conducteur à réaliser de meilleures économies de carburant.

Ne jamais consulter les indicateurs de changement de vitesse lorsque la route et les conditions de circulation ne s'y prêtent pas ou que ceci risque d'en détourner l'attention.

Cet indicateur n'indique pas la nécessité d'une rétrogradation pour augmenter le frein moteur. C'est au conducteur de rétrograder pour augmenter le frein moteur en descente.

Toujours rétrograder à la vitesse du véhicule appropriée.

Le témoin de rétrogradation ne s'allume pas lors du passage de **2** à **1**.

La couleur du compteur peut changer si le conducteur ne change pas de vitesse lorsqu'un témoin du sélecteur de vitesse s'allume. Cela peut entraîner un changement de consommation de carburant.

L'état de la route et les conditions de circulation peuvent amener le conducteur à changer de rapport à des moments autres que ceux indiqués.

■ Verrouillage de marche arrière

La boîte de vitesses manuelle comporte un mécanisme de verrouillage qui empêche le passage accidentel d'un rapport de marche avant à la position **R** lorsque le véhicule roule à une certaine vitesse.

S'il est impossible de passer à la position **R** lorsque le véhicule est immobile, procéder comme suit :

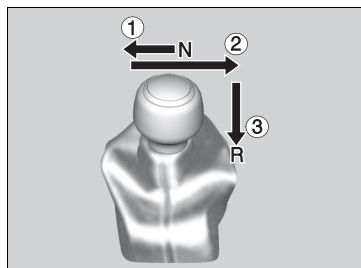

1. Enfoncer la pédale d'embrayage, pousser le levier de vitesses complètement vers la gauche et sélectionner la position **R**.
2. Si le passage à la position **R** est toujours impossible, serrer le frein de stationnement et mettre le contacteur d'allumage en position ACCESSOIRES **I** ou ANTIVOL **O***1.
3. Appuyer sur la pédale d'embrayage et passer à la position **R**.
4. Maintenir la pédale d'embrayage enfoncée et démarrer le moteur.

Faire contrôler le véhicule par un concessionnaire lorsque cette procédure doit être effectuée à plusieurs reprises.

*1 : les modèles équipés du système d'accès sans clé ont un bouton **ENGINE START/STOP** au lieu d'un contacteur d'allumage.

Mode ECON

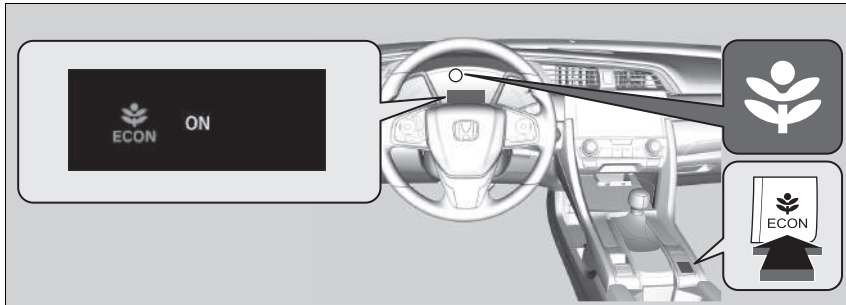

La touche **ECON** permet d'activer et de désactiver le mode ECON.
Le mode ECON contribue à la réalisation d'économies de carburant en ajustant l'efficacité du système de commande de la climatisation.

Mode ECON

En mode ECON, le système de commande de la climatisation présente des fluctuations de température plus importantes.

Modèles avec boîte de vitesses automatique

Arrêt automatique au ralenti

Afin d'optimiser la consommation de carburant, le moteur est coupé automatiquement lorsque le véhicule s'arrête, en fonction des conditions environnementales et de fonctionnement du véhicule. Le témoin (vert) s'allume.

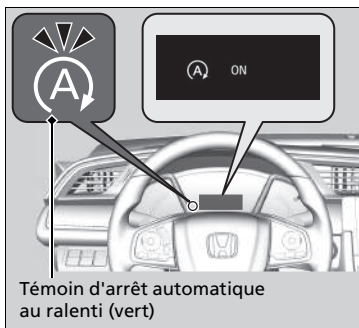

Le moteur redémarre dès que le véhicule est prêt à avancer de nouveau, ou selon les conditions environnementales et de fonctionnement du véhicule, et le témoin (vert) s'éteint.

➤ **Le moteur redémarre automatiquement dans les cas suivants** : P. 492

Si la porte du conducteur est ouverte lorsque l'indicateur (vert) s'allume, un bip sonore retentit pour signaler que la fonction d'arrêt automatique au ralenti est activée.

Un message associé à l'arrêt automatique au ralenti s'affiche sur l'interface d'information du conducteur.

➤ **Repères** P. 98

➤ **Fonctions personnalisées*** P. 156, 366

➤ Arrêt automatique au ralenti

La batterie de 12 V de ce véhicule est spécialement conçue pour un modèle équipé de l'arrêt automatique au ralenti. L'utilisation d'une batterie de 12 V autre que celle de type spécifié peut raccourcir la durée de vie de la batterie 12 V et empêcher l'activation de l'arrêt au ralenti automatique. En cas de remplacement de la batterie 12 V, s'assurer d'opter pour le type de batterie spécifié. Consulter un concessionnaire pour plus de détails.

➤ **Spécifications** P. 740

La durée de fonctionnement du système d'arrêt automatique au ralenti :

- **Augmente** en mode ECON, comparé aux moments où le mode ECON est désactivé, avec la commande de la climatisation* activée.

■ Système d'arrêt automatique au ralenti ACTIVE/DESACTIVE

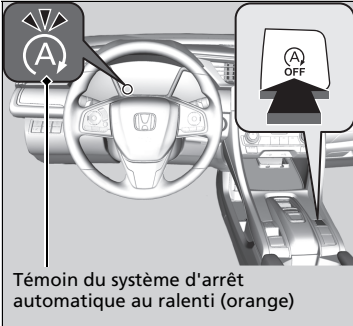

Pour désactiver le système d'arrêt automatique au ralenti, appuyer sur cette touche. Le système d'arrêt automatique au ralenti est désactivé.

- ▶ Le système d'arrêt automatique au ralenti est désactivé et l'indicateur (orange) s'allume.

Le système d'arrêt automatique au ralenti est activé à chaque mise en route du moteur, même s'il était désactivé lors de la dernière utilisation du véhicule.

☒ Système d'arrêt automatique au ralenti ACTIVE/DESACTIVE

Un appui sur le bouton d'arrêt automatique au ralenti **OFF** redémarre le moteur pendant l'activation de l'arrêt automatique au ralenti.

■ L'arrêt automatique au ralenti est activé dans les cas suivants :

Le véhicule s'arrête avec la transmission en position **D** et la pédale de frein enfoncée.

■ L'arrêt automatique au ralenti ne s'active pas dans les cas suivants :

- Le bouton d'arrêt automatique au ralenti **OFF** est actionné.
- La ceinture de sécurité du conducteur n'est pas attachée.
- La température du liquide de refroidissement moteur est faible ou élevée ;
- La température du liquide de transmission est basse ou élevée.
- Le véhicule s'arrête de nouveau avant que la vitesse du véhicule n'atteigne 5 km/h après le démarrage du moteur.
- Arrêt sur une pente raide.
- Le moteur est démarré avec le capot ouvert.
 - Arrêter le moteur. Fermer le capot avant de redémarrer le moteur pour activer l'arrêt automatique au ralenti.
- la charge de la batterie est faible.
- La température interne de la batterie est inférieure ou égale à 5 °C.
-  est allumé (témoin allumé).
- La transmission est dans une autre position que **D**.
- Le système de commande de la climatisation* est en cours d'utilisation et la température extérieure est inférieure à -20 °C ou supérieure à 40 °C.
- Le système de commande de la climatisation* est en cours d'utilisation et la température est réglée sur **Hi** ou **Lo**.

► L'arrêt automatique au ralenti est activé dans les cas suivants :

Ne pas ouvrir le capot lors de l'arrêt au ralenti.
Si le capot est ouvert, le moteur ne redémarre pas automatiquement.

Dans ce cas, redémarrer le moteur avec le contacteur d'allumage* ou la touche **ENGINE START/STOP**.*

➔ **Démarrage du moteur** P. 465, 469

modèles avec système d'accès sans clé

Appuyer sur la touche **ENGINE START/STOP** pour faire passer le mode d'alimentation sur ACCESSOIRES, même lorsque l'arrêt au ralenti est activé. Une fois en position ACCESSOIRES, le moteur ne redémarre plus automatiquement. Suivre la méthode standard pour démarrer le moteur.

➔ **Démarrage du moteur** P. 469

modèles sans système d'accès sans clé

Même si le contacteur d'allumage est mis en position DEMARRAGE **III** alors que l'arrêt automatique au ralenti est activé, le moteur ne démarre pas.

Modèles équipés d'ACC avec LSF

Lorsque l'ACC avec LSF est activé, le véhicule s'arrête sans que la pédale de frein ait besoin d'être actionnée et l'arrêt automatique au ralenti peut s'activer.

■ **L'arrêt automatique au ralenti peut ne pas s'activer dans les cas suivants :**

- Le véhicule s'arrête à la suite d'un freinage soudain.
- Le volant est en cours d'utilisation.
- La vitesse du ventilateur est élevée*.
- Le véhicule subit plusieurs accélérations et décélérations de suite à faible vitesse.
- Le système de commande de la climatisation* est en cours d'utilisation et la différence entre la température définie et la température réelle de l'habitacle est importante.
- Le système de commande de la climatisation est en cours d'utilisation et l'humidité dans l'habitacle est élevée.

* Non disponible sur tous les modèles

■ Le moteur redémarre automatiquement dans les cas suivants :

- La pédale de frein est relâchée (sans activation du système de blocage de frein automatique).
- La pédale d'accélérateur est enfoncée (avec activation du système de blocage de frein automatique).

🔧 **Blocage de frein automatique** P. 582

■ Le moteur redémarre, même lorsque la pédale de frein est enfoncée*1 dans les cas suivants :

- Le bouton d'arrêt automatique au ralenti **OFF** est actionné.
- Un volant est en cours d'utilisation.
- La transmission est placée en position **R**, ou elle est en position **N** et elle est déplacée en position **D**.
- La pression sur la pédale de frein est réduite et le véhicule commence à se déplacer alors qu'il est à l'arrêt sur une pente.
- Une pression est appliquée régulièrement sur la pédale de frein et légèrement relâchée en cas d'arrêt.
- La charge de la batterie diminue.
- La pédale d'accélérateur est enfoncée.
- La ceinture de sécurité du conducteur est détachée.
-  est allumé (témoin allumé).
- Le système de commande de la climatisation * est activé et la différence entre la température définie et la température réelle de l'habitacle devient importante.
- Le système de commande de la climatisation * est utilisé pour déshumidifier l'habitacle.

Modèles équipés d'ACC avec LSF

- Le véhicule devant vous redémarre alors que votre véhicule a été automatiquement arrêté par le système ACC avec LSF.

🔧 Le moteur redémarre automatiquement dans les cas suivants :

Si un dispositif électronique est utilisé alors que l'arrêt automatique au ralenti est activé, le dispositif peut être coupé de façon temporaire lors du redémarrage du moteur.

🔧 Le moteur redémarre, même lorsque la pédale de frein est enfoncée*1 dans les cas suivants :

*1 : Avec le système de blocage de frein automatique activé, vous pouvez relâcher la pédale de frein lorsque l'arrêt automatique au ralenti est activé.

Si le système de blocage de frein automatique a été désactivé, ou en cas de problème avec le système, le moteur redémarre automatiquement lorsque vous relâchez la pédale de frein.

🔧 **Blocage de frein automatique** P. 582

■ Lancement de la fonction d'assistance au freinage

Maintient une brève pression de freinage après relâchement de la pédale de frein pour redémarrer le moteur. Cela permet d'éviter que le véhicule bouge de manière inattendue sur un plan incliné.

Modèles avec boîte de vitesses manuelle

Arrêt automatique au ralenti

Afin d'optimiser la consommation de carburant, le moteur est coupé automatiquement lorsque le véhicule s'arrête, en fonction des conditions environnementales et de fonctionnement du véhicule. Le témoin (vert) s'allume. Le moteur redémarre dès que le véhicule est prêt à avancer de nouveau, ou selon les conditions environnementales et de fonctionnement du véhicule, et le témoin (vert) s'éteint.

➤ **Le moteur redémarre automatiquement dans les cas suivants** : P. 498

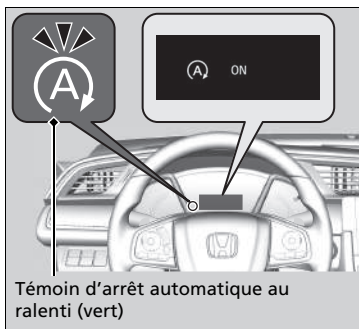

Si la porte du conducteur est ouverte lorsque l'indicateur (vert) s'allume, un bip sonore retentit pour signaler que la fonction d'arrêt automatique au ralenti est activée.

Un message associé à l'arrêt automatique au ralenti s'affiche sur l'interface d'information du conducteur.

➤ **Repères** P. 98

➤ **Fonctions personnalisées*** P. 156, 366

➤ Arrêt automatique au ralenti

La batterie de 12 V de ce véhicule est spécialement conçue pour un modèle équipé de l'arrêt automatique au ralenti. L'utilisation d'une batterie de 12 V autre que celle de type spécifié peut raccourcir la durée de vie de la batterie 12 V et empêcher l'activation de l'arrêt au ralenti automatique. En cas de remplacement de la batterie 12 V, s'assurer d'opter pour le type de batterie spécifié. Consulter un concessionnaire pour plus de détails.

➤ **Spécifications** P. 740

La durée de fonctionnement du système d'arrêt automatique au ralenti :

- **Augmente** en mode ECON, comparé aux moments où le mode ECON est désactivé, avec la commande de la climatisation* activée.

■ Système d'arrêt automatique au ralenti ACTIVE/DESACTIVE

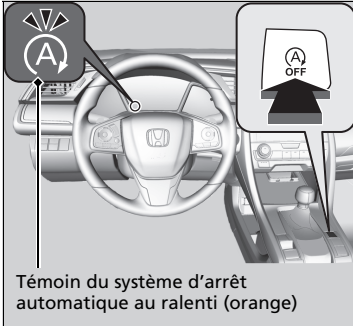

Pour désactiver le système d'arrêt automatique au ralenti, appuyer sur cette touche. Le système d'arrêt automatique au ralenti est désactivé.

- Le système d'arrêt automatique au ralenti est désactivé et l'indicateur (orange) s'allume.

Le système d'arrêt automatique au ralenti est activé à chaque mise en route du moteur, même s'il était désactivé lors de la dernière utilisation du véhicule.

▣ Système d'arrêt automatique au ralenti ACTIVE/DESACTIVE

Un appui sur le bouton d'arrêt automatique au ralenti **OFF** redémarre le moteur pendant l'activation de l'arrêt automatique au ralenti.

■ L'arrêt automatique au ralenti est activé dans les cas suivants :

Le véhicule avance après avoir appliqué les freins, la pédale d'embrayage est complètement enfoncée, le levier de vitesses est en position **N** et la pédale d'embrayage est relâchée.

▶ Pour redémarrer le moteur automatiquement, appuyer sur la pédale d'embrayage.

■ L'arrêt automatique au ralenti ne s'active pas dans les cas suivants :

- Le bouton d'arrêt automatique au ralenti **OFF** est actionné.
- La ceinture de sécurité du conducteur n'est pas attachée.
- La température du liquide de refroidissement moteur est faible ou élevée.
- Le véhicule s'arrête de nouveau avant d'avoir atteint 3 km/h après le démarrage du moteur.
- Le moteur est démarré avec le capot ouvert.
 - ▶ Arrêter le moteur. Fermer le capot avant de redémarrer le moteur pour activer l'arrêt automatique au ralenti.
- La charge de la batterie est faible.
- La température interne de la batterie est inférieure ou égale à 5 °C.
- Le témoin  est allumé (témoin allumé).
- Le levier de vitesses se trouve sur une position autre que **N**.
- Le système de commande de la climatisation* est en cours d'utilisation et la température extérieure est inférieure à -20 °C ou supérieure à 40 °C.
- Le système de commande de la climatisation* est en cours d'utilisation et la température est réglée sur **Hi** ou **Lo**.

⌘ L'arrêt automatique au ralenti est activé dans les cas suivants :

Ne pas ouvrir le capot lors de l'arrêt au ralenti. Si le capot est ouvert, le moteur ne redémarre pas automatiquement.

Dans ce cas, redémarrer le moteur avec le contacteur d'allumage* ou la touche **ENGINE START/STOP** :

➔ **Démarrage du moteur** P. 465, 469

Modèles avec système d'accès sans clé

Appuyer sur la touche **ENGINE START/STOP** pour faire passer le mode d'alimentation sur ACCESSOIRES, même lorsque l'arrêt au ralenti est activé. Une fois en position ACCESSOIRES, le moteur ne redémarre plus automatiquement. Suivre la méthode standard pour démarrer le moteur.

➔ **Démarrage du moteur** P. 469

Modèles sans système d'accès sans clé

Même si le contacteur d'allumage est mis en position DEMARRAGE  alors que l'arrêt automatique au ralenti est activé, le moteur ne démarre pas.

■ **L'arrêt automatique au ralenti peut ne pas s'activer dans les cas suivants :**

- Le volant est en cours d'utilisation.
- La vitesse du ventilateur est élevée*.
- Le système de commande de la climatisation* est en cours d'utilisation et la différence entre la température définie et la température réelle de l'habitacle est importante.
- Le système de commande de la climatisation est en cours d'utilisation et l'humidité dans l'habitacle est élevée.

■ Le moteur redémarre automatiquement dans les cas suivants :

La pédale d'embrayage est enfoncée.

■ Le moteur redémarre automatiquement même lorsque la pédale d'embrayage n'est pas enfoncée, lorsque la transmission est en position **N**, dans les cas suivants :

- Le bouton d'arrêt automatique au ralenti **OFF** est actionné.
- Une pression est appliquée régulièrement sur la pédale de frein et légèrement relâchée en cas d'arrêt.
- La charge de la batterie diminue.
- Un volant est en cours d'utilisation.

⌘ Le moteur redémarre automatiquement dans les cas suivants :

Si un dispositif électronique est utilisé alors que l'arrêt automatique au ralenti est activé, le dispositif peut être coupé de façon temporaire lors du redémarrage du moteur.

Le moteur ne redémarre pas automatiquement lorsqu'il y a un problème dans le système. Suivre la méthode normale pour démarrer le moteur.

➤ **Démarrage du moteur** P. 465, 469

Le moteur ne redémarre pas automatiquement lorsque :

- La ceinture de sécurité du conducteur est détachée. Pour maintenir l'arrêt automatique au ralenti activé, boucler immédiatement la ceinture de sécurité.
- Le levier de vitesses est déplacé de **N** vers une autre position.

Mettre le levier de vitesses sur **N**.

➤ **Messages d'avertissement et d'information de l'interface d'information du conducteur** P. 123

Lorsque le système s'arrête, suivre la procédure normale de démarrage du moteur.

➤ **Démarrage du moteur** P. 465, 469

■ Lorsque le témoin (vert) clignote en mode arrêt automatique au ralenti

Enfoncer complètement la pédale d'embrayage.

- ▶ Le moteur redémarre automatiquement.

☒ Lorsque le témoin (vert) clignote en mode arrêt automatique au ralenti

Le témoin commence à clignoter rapidement dans les conditions suivantes :

- La touche  est enfoncée.
- Le système de commande de la climatisation* est en cours de fonctionnement et l'habitacle devient humide.
- Le système de commande de la climatisation* est en cours de fonctionnement et la différence entre la température définie et la température réelle de l'habitacle devient importante.

Système d'amortissement adaptatif*

Contrôle en permanence les amortisseurs du véhicule conformément aux conditions de route, à la vitesse du véhicule et au fonctionnement de la direction.

Il est possible de basculer entre le mode dynamique et le mode normal en fonction des préférences de conduite.

Appuyer sur la touche du système d'amortissement adaptatif et sélectionner le mode **Activé** (dynamique) ou le mode **Désactivé** (normal). Le mode utilisé s'affiche sur l'interface d'information du conducteur.

➤ Messages d'avertissement et d'information de l'interface d'information du conducteur P. 123

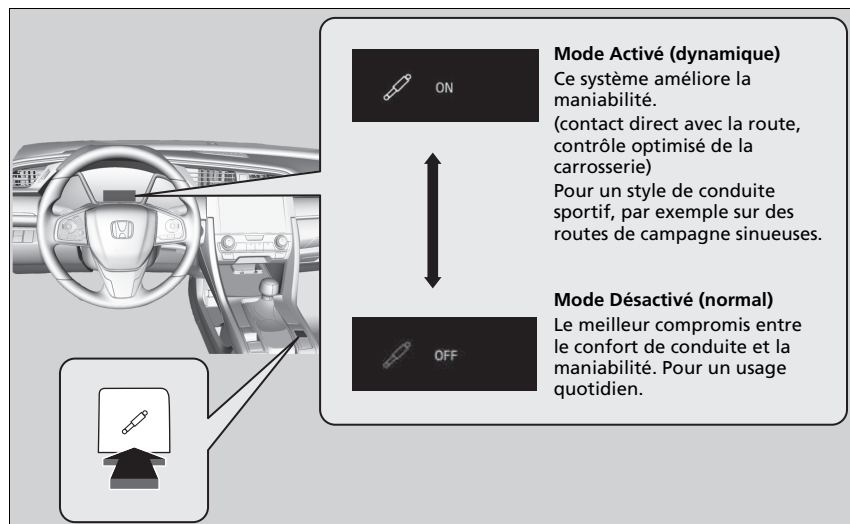

☒ Système d'amortissement adaptatif*

La prochaine fois que le mode d'alimentation sera mis sur MARCHE, le système d'amortissement adaptatif restera dans le mode dans lequel il se trouvait avant la coupure du contact.

Régulateur de vitesse*

Permet de maintenir une vitesse constante sans avoir à garder le pied sur la pédale d'accélérateur. Utiliser le régulateur de vitesse sur des autoroutes ou des routes dégagées sur lesquelles il est possible de maintenir une vitesse constante sans trop d'accélération ou de décélération.

Quand l'utiliser

■ Vitesse du véhicule pour le régulateur de vitesse : vitesse souhaitée dans une plage supérieure à 30 km/h environ

Modèles avec boîte de vitesses automatique

■ Rapports pour le régulateur de vitesse :
En **D** ou **S**

Toujours maintenir une distance suffisante avec le véhicule qui précède

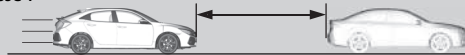

Comment l'utiliser

■ Appuyer sur la touche **MAIN** au volant.

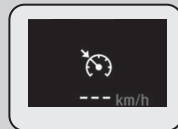

Le témoin est allumé sur le tableau de bord

Le régulateur de vitesse est prêt à être utilisé.

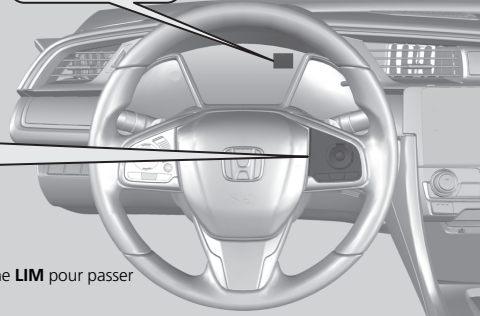

Si un autre témoin s'allume, appuyer sur la touche **LIM** pour passer au régulateur de vitesse.

⚠ Régulateur de vitesse*

ATTENTION

Une utilisation incorrecte du régulateur de vitesse peut entraîner un accident.

Utiliser le régulateur de vitesse uniquement sur de grandes routes dégagées et par beau temps.

Il pourra parfois s'avérer impossible de maintenir une vitesse constante lors de la montée ou de la descente d'une côte.

Lorsque le conducteur n'utilise pas le régulateur de vitesse : couper le régulateur de vitesse en appuyant sur la touche **MAIN**.

Le réglage du mode d'alimentation sur ACCESSOIRES ou MOTEUR COUPE (ANTIVOL) éteint automatiquement le régulateur de vitesse.

Il n'est pas possible d'utiliser simultanément le régulateur de vitesse et le limiteur de vitesse réglable.

■ Pour régler la vitesse du véhicule

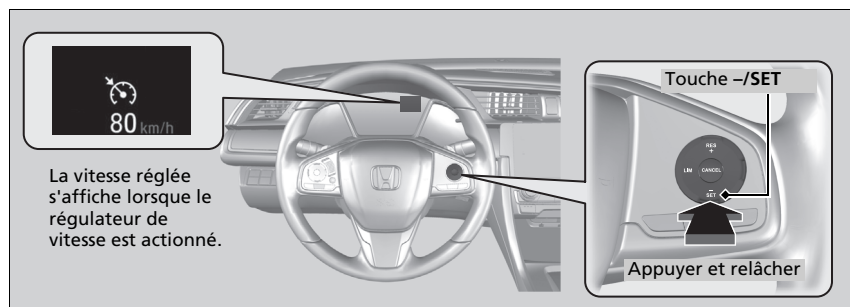

Retirer le pied de la pédale d'accélérateur et appuyer sur le bouton **-/SET** lorsque la vitesse de croisière est atteinte.

Aussitôt la touche **-/SET** relâchée, la vitesse réglée devient fixe et le régulateur de vitesse s'active. La vitesse réglée s'affiche.

Lorsque le régulateur de vitesse est utilisé, la fonction d'assistance à la conduite en ligne droite (une fonction du système de direction assistée électrique) est également activée.

En activant le système de direction pour compenser automatiquement le tirage naturel de la direction, l'assistance à la conduite en ligne droite facilite le maintien du véhicule en ligne droite.

■ Réglage de la vitesse du véhicule

Augmenter ou diminuer la vitesse du véhicule à l'aide des touches **RES/+** ou **-/SET** situées sur le volant.

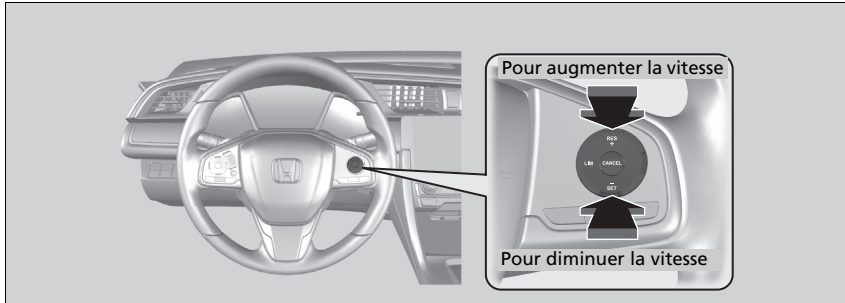

- A chaque pression de la touche, la vitesse du véhicule augmente ou diminue par incréments d'environ 1 km/h.
- Si la touche est maintenue enfoncée, la vitesse du véhicule augmente ou diminue par incréments d'environ 10 km/h.

▣ Réglage de la vitesse du véhicule

Il est possible de définir la vitesse du véhicule à l'aide de la touche **-/SET** située au niveau du volant lorsque la vitesse est réglée avec les pédales de frein et d'accélérateur.

Pour annuler

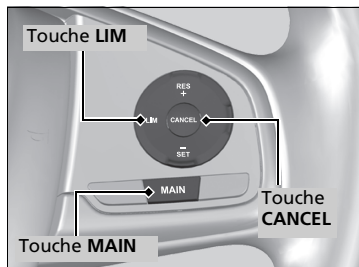

Pour annuler le régulateur de vitesse, effectuer l'une des actions suivantes :

- Appuyer sur la touche **CANCEL**.
- Appuyer sur la touche **MAIN**.
- Appuyer sur la touche **LIM**.
- Enfoncer la pédale de frein.
- Enfoncer la pédale d'embrayage* pendant au moins cinq secondes.

La vitesse réglée affichée s'éteint.

✕ Pour annuler

Reprise de la vitesse réglée précédemment :

Une fois le régulateur de vitesse annulé, il est encore possible de revenir à la vitesse réglée précédemment en appuyant sur la touche **RES/+** tout en conduisant à une vitesse d'au moins 30 km/h.

Il n'est pas possible de régler une vitesse ou de reprendre une vitesse précédente dans les situations suivantes :

- Lorsque la vitesse du véhicule est inférieure à 30 km/h
- Lorsque la touche **MAIN** est désactivée

Lorsque la vitesse du véhicule est égale ou inférieure à 25 km/h, le régulateur de vitesse s'annule automatiquement.

Limiteur de vitesse réglable

Ce dispositif permet de régler une vitesse maximale qui ne peut être dépassée, même en enfonçant la pédale d'accélérateur.

La limite de vitesse du véhicule est réglable entre 30 km/h et 250 km/h environ.

Comment l'utiliser

■ Appuyer sur la touche **MAIN** au volant.



Si un autre témoin s'allume, appuyer sur la touche **LIM** pour passer au limiteur de vitesse réglable.



Le témoin est allumé sur le tableau de bord

Le limiteur de vitesse réglable est prêt à l'utilisation.

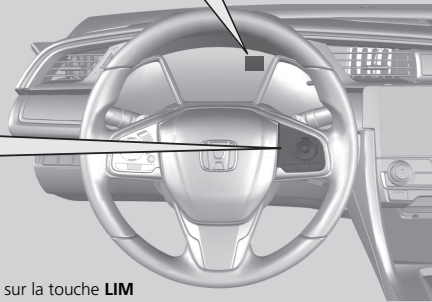

⚠ Limiteur de vitesse réglable

⚠ ATTENTION

Le limiteur de vitesse réglable a des limites. Il est de la responsabilité du conducteur de régler la vitesse du véhicule afin de respecter la limite de vitesse réelle et de conduire le véhicule en toute sécurité.

⚠ ATTENTION

Ne pas appuyer sur la pédale d'accélérateur plus que nécessaire. Maintenir une position appropriée sur la pédale d'accélérateur en fonction de la vitesse du véhicule.

Il est possible que le limiteur de vitesse réglable ne puisse conserver la vitesse réglée dans une descente. Si ceci se produit, ralentir en appuyant sur la pédale de frein.

Lorsque le conducteur n'utilise pas le limiteur de vitesse réglable : désactiver le limiteur de vitesse réglable en appuyant sur la touche **MAIN**.

Il n'est pas possible d'utiliser le limiteur de vitesse réglable et le régulateur de vitesse*/régulateur de vitesse adaptatif (ACC)*/régulateur de vitesse adaptatif (ACC) avec LSF*/limiteur de vitesse intelligent* en même temps.

Modèles avec boîte de vitesses manuelle

Lorsque le moteur ralentit, essayer de rétrograder.

■ Pour fixer la limite de vitesse

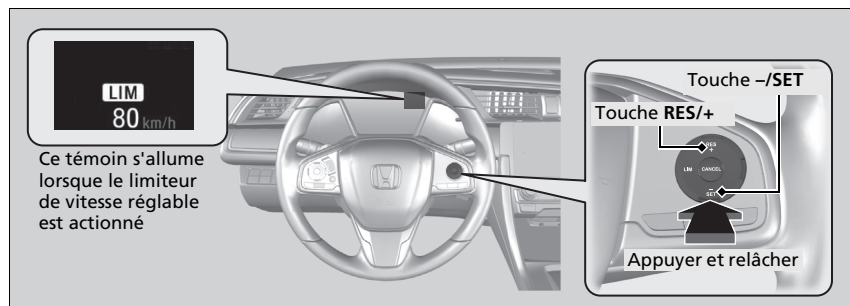

- Retirer le pied de la pédale et appuyer sur la touche **-/SET** lorsque la vitesse de croisière est atteinte.
Aussitôt la touche **-/SET** relâchée, la limite de vitesse est fixée et le limiteur de vitesse réglable est activé. La limite de vitesse s'affiche.
- Il est possible de régler la limite de vitesse réglée en appuyant sur la touche **RES/+**.

▣ Pour fixer la limite de vitesse

Si le réglage de la limite de vitesse s'effectue en conduisant à moins de 30 km/h, la limite de vitesse est réglée sur 30 km/h.

Le signal sonore retentit et la limite de vitesse affichée clignote si la vitesse du véhicule dépasse la limite de 3 km/h ou plus dans une descente abrupte.

Le limiteur de vitesse réglable se règle sur la vitesse actuelle si elle est supérieure à la limite de vitesse préalablement réglée lorsque la touche **RES/+** est actionnée.

■ Pour régler la limite de vitesse

Augmenter ou diminuer la limite de vitesse du véhicule à l'aide des touches **RES/+** ou **-/SET** situées sur le volant.

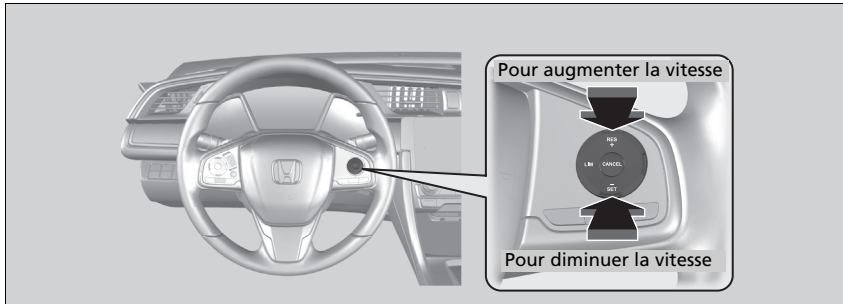

- A chaque pression du bouton, la limite de vitesse augmente ou diminue par incréments de 1 km/h.
- Si l'on maintient le bouton enfoncé, la limite de vitesse augmente ou diminue par incréments de 10 km/h toutes les 0,5 seconde jusqu'à ce que la limite du système soit atteinte.
- Le véhicule accélère ou décélère jusqu'à ce que la limite de vitesse soit atteinte.

■ Dépassement momentané de la limite de vitesse

La limite de vitesse peut être dépassée, pour cela il faut enfoncer complètement la pédale d'accélérateur.

- La limite de vitesse affichée clignote.
- Le signal sonore retentit une fois que la limite de vitesse a été dépassée.

☒ Dépassement momentané de la limite de vitesse

Le signal sonore retentit lorsque la vitesse du véhicule dépasse la limite de vitesse programmée et que la pédale d'accélérateur est complètement enfoncée.

Le limiteur de vitesse réglable se remet à fonctionner dès que la vitesse du véhicule est inférieure à la limite de vitesse réglée.

Pour annuler

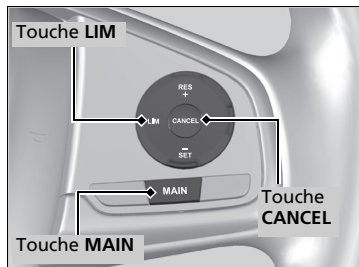

Pour annuler le limiteur de vitesse réglable, effectuer l'une des actions suivantes :

- Appuyer sur la touche **CANCEL**.
- Appuyer sur la touche **MAIN**.
- Appuyer sur la touche **LIM**.

►► Pour annuler

Le limiteur de vitesse réglable se transforme en régulateur de vitesse*/régulateur de vitesse adaptatif (ACC)/régulateur de vitesse adaptatif (ACC) avec LSF*/limiteur de vitesse intelligent* si le bouton **LIM** est enfoncé.



Si le système présente une anomalie lors de l'utilisation du limiteur de vitesse réglable, le signal sonore retentit et le témoin **OFF** s'allume. Le limiteur de vitesse réglable est désactivé.

Modèles avec système de reconnaissance des panneaux de signalisation

Limiteur de vitesse intelligent

Règle automatiquement la limite de vitesse détectée par le système de reconnaissance des panneaux de signalisation (TSR). Et la limite de vitesse ne peut pas être dépassée, même si la pédale d'accélérateur est enfoncée. Si l'on appuie à fond sur l'accélérateur, il est possible de dépasser la limite de vitesse.

🚩 **Système de reconnaissance des panneaux de signalisation** * P. 554

🚩 Limiteur de vitesse intelligent

⚠ ATTENTION

Le limiteur de vitesse intelligent a des limites. Le limiteur de vitesse intelligent peut se définir lui-même sur une vitesse supérieure ou inférieure à la vitesse limite réelle ou peut ne pas fonctionner, en particulier lorsque le système de reconnaissance des panneaux de signalisation ne fonctionne pas correctement ou qu'une route ne comporte aucun panneau de limite de vitesse. Il est toujours de votre responsabilité de régler la vitesse du véhicule afin de respecter la limite de vitesse réelle et de conduire le véhicule en toute sécurité.

En fonction de la pression appliquée sur la pédale d'accélérateur, le véhicule va accélérer jusqu'à ce qu'il atteigne la vitesse identifiée par le système de reconnaissance des panneaux de signalisation.

Comment l'utiliser

■ Appuyer sur la touche **MAIN** au volant.

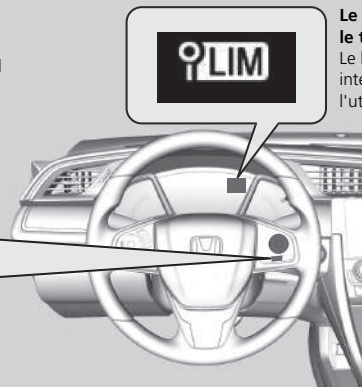
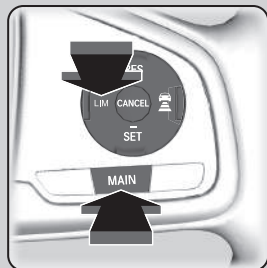

Le témoin est allumé sur le tableau de bord
Le limiteur de vitesse intelligent est prêt à l'utilisation.

Si un autre témoin s'allume, appuyer sur la touche **LIM** pour passer au limiteur de vitesse intelligent.

Limiteur de vitesse intelligent

Ce système est conçu pour détecter les panneaux qui suivent les normes de la convention de Vienne. Il est possible que le système ne détecte pas tous les panneaux, mais aucun panneau se trouvant sur le bord de la route ne soit être ignoré. Le système ne fonctionne pas avec la signalisation de tous les pays, ni dans tous les cas.

☒ **Système de reconnaissance des panneaux de signalisation*** P. 554

Si le limiteur de vitesse intelligent est réglé sur la mauvaise limite de vitesse, essayer l'une des solutions suivantes :

Pour annuler

- Appuyer sur le bouton **CANCEL**.
- Appuyer sur le bouton **MAIN**.
- Appuyer sur le bouton **LIM**.

Pour dépasser la limite de vitesse temporairement

- Enfoncer complètement la pédale d'accélérateur.

Il est possible que le limiteur de vitesse intelligent ne puisse conserver la vitesse réglée dans une descente. Si ceci se produit, ralentir en appuyant sur la pédale de frein.

Lorsque le limiteur de vitesse intelligent n'est pas utilisé, éteindre le limiteur de vitesse intelligent en appuyant sur le bouton **MAIN**.

Modèles équipés d'ACC avec LSF

Il n'est pas possible d'utiliser le limiteur de vitesse intelligent et l'ACC avec LSF ou le limiteur de vitesse réglable en même temps.

Modèles avec ACC

Il n'est pas possible d'utiliser le limiteur de vitesse intelligent et l'ACC ou le limiteur de vitesse réglable en même temps.

Pour fixer la limite de vitesse

Témoin allumé lorsque le limiteur de vitesse intelligent est réglé sur la limite de vitesse détectée par le système de reconnaissance des panneaux de signalisation (TSR).

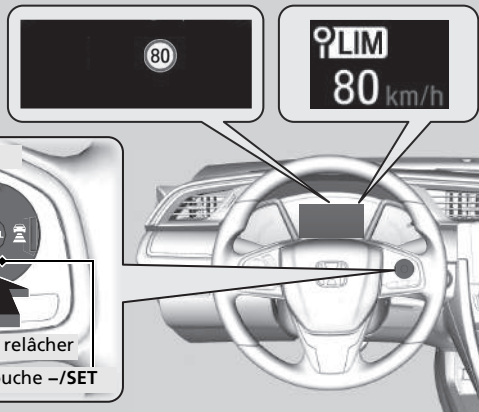
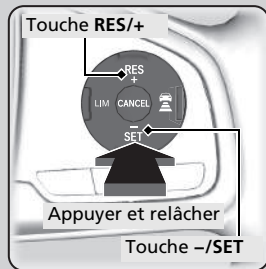

- Aussitôt la touche **-/SET** ou la touche **RES/+** relâchée, le limiteur de vitesse intelligent est réglé sur la limite de vitesse détectée par le système de reconnaissance des panneaux de signalisation (TSR). La limite de vitesse s'affiche.

Limiteur de vitesse intelligent

Modèles avec boîte de vitesses manuelle

Lorsque le moteur ralentit, essayer de rétrograder.

Ne pas utiliser le limiteur de vitesse intelligent dans les zones où les unités de mesure diffèrent de celles utilisées par le limiteur de vitesse intelligent.

Type conduite à droite

Changer la mesure affichée du réglage de la vitesse du véhicule afin d'utiliser les mêmes unités que les zones de conduite.

► **Compteur de vitesse** P. 149

Pour fixer la limite de vitesse

Si le limiteur de vitesse intelligent est réglé alors que la limite de vitesse détectée par le système de reconnaissance des panneaux de signalisation (TSR) est inférieure à 30 km/h, les fonctions de limitation de vitesse et d'avertissement peuvent basculer en mode pause.

Si la vitesse du véhicule est supérieure à la limite de vitesse détectée par le système de reconnaissance des panneaux de signalisation (TSR), le véhicule décélère lentement jusqu'à atteindre la limite de vitesse ou moins. Si nécessaire, ralentir en appuyant sur la pédale de frein.

Et le signal sonore retentit et la limite de vitesse affichée clignote si la vitesse du véhicule dépasse la limite de 3 km/h ou plus.

■ **Lorsque le système de reconnaissance des panneaux de signalisation (TSR) détecte un nouveau panneau de signalisation de limite de vitesse**

Le limiteur de vitesse intelligent est réglé sur la nouvelle limite de vitesse détectée par le système de reconnaissance des panneaux de signalisation (TSR).

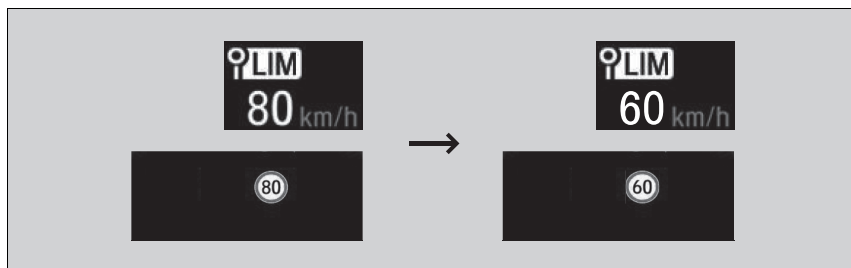

■ **Les fonctions de limitation de vitesse et d'avertissement peuvent passer en mode pause s'il n'y a pas de panneau de signalisation de limite de vitesse sur l'écran du système de reconnaissance des panneaux de signalisation (TSR) lorsque :**

- La fin d'une limite de vitesse ou autre est détectée.
- Le véhicule entre/sort d'une autoroute ou d'une voie rapide.
- Le véhicule prend un tournant avec le clignotant pour changer de direction à une intersection.

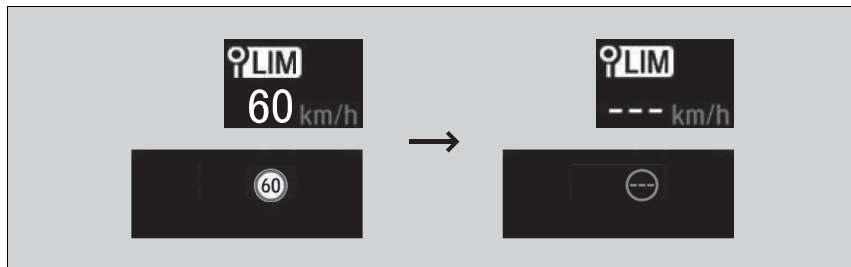

☞ **Pour fixer la limite de vitesse**

Le limiteur de vitesse intelligent peut également passer en mode pause lorsque le système de reconnaissance des panneaux de signalisation (TSR) détecte uniquement des panneaux de signalisation de limite de vitesse complémentaires.

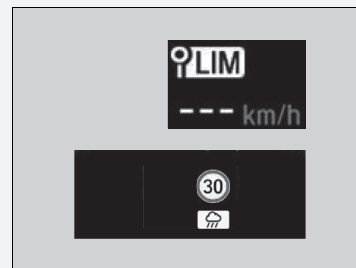

- **Lorsque le système de reconnaissance des panneaux de signalisation (TSR) détecte le panneau de signalisation de limite de vitesse alors que le limiteur de vitesse intelligent est mis en pause**

Les fonctions de limitation de vitesse et d'avertissement sont rétablies automatiquement.

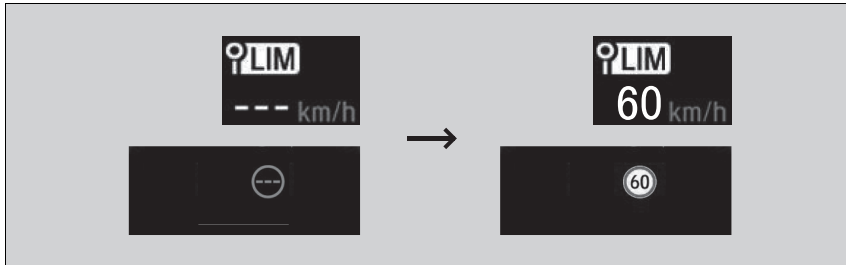

- **Lorsque le système de reconnaissance des panneaux de signalisation (TSR) ne détecte pas le panneau de signalisation de limite de vitesse pendant un moment alors que le limiteur de vitesse intelligent est activé**

Pendant la conduite, lorsque le système de reconnaissance des panneaux de signalisation (TSR) ne détecte aucun panneau de signalisation de limite de vitesse, le système de reconnaissance des panneaux de signalisation (TSR) peut n'afficher aucune limite de vitesse. Cependant, les fonctions du limiteur de vitesse intelligent continuent.

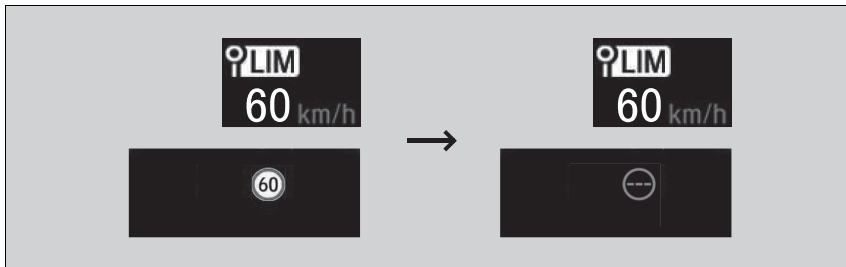

Pour régler la limite de vitesse

Augmenter ou diminuer la limite de vitesse du véhicule à l'aide des touches **RES/+** ou **-/SET** situées sur le volant.

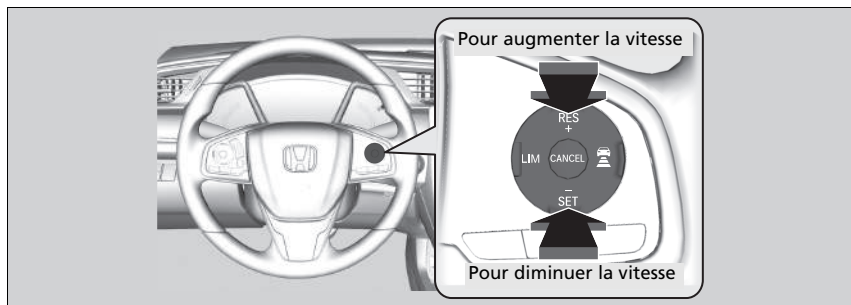

- A chaque pression de la touche, la limite de vitesse augmente ou diminue par incréments d'environ 1 km/h.
- Il est possible d'augmenter la limite de vitesse de +10 km/h sur la base de la limite de vitesse que le système de reconnaissance des panneaux de signalisation (TSR) détecte.
- Il est possible de diminuer la limite de vitesse de -10 km/h sur la base de la limite de vitesse que le système de reconnaissance des panneaux de signalisation (TSR) détecte.
- Il est possible d'accélérer jusqu'à atteindre la vitesse définie. Si la vitesse du véhicule est supérieure à la limite de vitesse détectée par le système de reconnaissance des panneaux de signalisation, le véhicule décélère lentement jusqu'à atteindre la limite de vitesse.

Dépassement momentané de la limite de vitesse

La limite de vitesse peut être dépassée en enfonçant complètement la pédale d'accélérateur.

- ▶ La limite de vitesse affichée clignote.

Le signal sonore retentit une fois que la limite de vitesse a été dépassée.

Pour régler la limite de vitesse

Un écart inférieur ou supérieur à la limite de vitesse est automatiquement remis à zéro lorsque le système de reconnaissance des panneaux de signalisation (TSR) détecte un nouveau panneau de signalisation de limite de vitesse.

Il n'est pas possible de diminuer la limite de vitesse à moins de 30 km/h.

Dépassement momentané de la limite de vitesse

Le signal sonore retentit lorsque la vitesse du véhicule dépasse la limite de vitesse programmée et que la pédale d'accélérateur est complètement enfoncée.

Le limiteur de vitesse intelligent se remet à fonctionner dès que la vitesse du véhicule est inférieure à la limite de vitesse de consigne.

Pour annuler

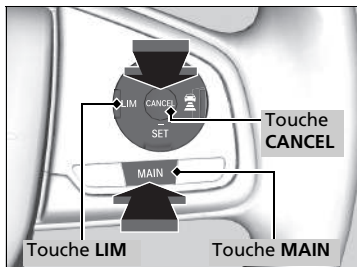

Pour annuler le limiteur de vitesse intelligent, effectuer l'une des actions suivantes :

- Appuyer sur la touche **CANCEL**.
- Appuyer sur la touche **MAIN**.
- Appuyer sur la touche **LIM**.

►► Pour annuler

Le limiteur de vitesse intelligent se transforme en régulateur de vitesse lorsque la touche **LIM** est enfoncée.

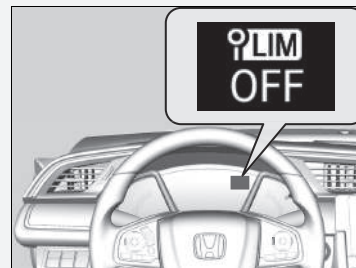

En cas de problème avec le système ou le système de reconnaissance des panneaux de signalisation (TSR) lors de l'utilisation du limiteur de vitesse intelligent, un signal sonore retentit et le témoin **OFF** s'allume. Le limiteur de vitesse intelligent est désactivé.

► **Système de reconnaissance des panneaux de signalisation** * P. 554

* Non disponible sur tous les modèles

Caméra du capteur avant*

La caméra utilisée par les systèmes d'assistance au maintien dans la voie de circulation (LKAS), de détection du changement de voie, de régulateur de vitesse adaptatif (ACC) avec maintien de distance de sécurité à basse vitesse (LSF)*, de régulateur de vitesse adaptatif (ACC)*, de reconnaissance des panneaux de signalisation, de freinage automatique d'urgence (CMBS) et de feux de route automatiques, est conçue pour détecter tout objet déclenchant l'un des systèmes pour activer ses fonctions.

Emplacement de la caméra et conseils de manipulation

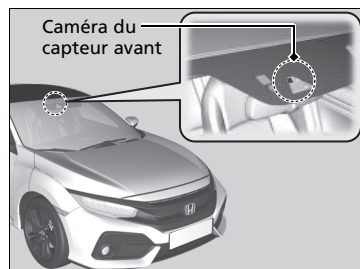

Cette caméra est située derrière le rétroviseur.

Pour réduire le risque que des températures intérieures élevées entraînent l'arrêt des capteurs de caméra, garer le véhicule dans un lieu ombragé ou orienter l'avant du véhicule dans la direction opposée au soleil. En cas d'utilisation d'un pare-soleil réfléchissant, ne pas le laisser couvrir le logement de la caméra. Le fait de couvrir la caméra entraîne la concentration de la chaleur sur elle.

Caméra du capteur avant*

Ne jamais appliquer un film ou attacher sur le pare-brise, le capot ou la grille avant tout objet pouvant gêner le champ de vision de la caméra et entraîner un dysfonctionnement du système.

Toute rayure, marque ou autre dommage sur le pare-brise dans le champ de vision de la caméra peut provoquer le dysfonctionnement du système. Dans ce cas, il est recommandé de remplacer le pare-brise par un pare-brise d'origine Honda. Réaliser des réparations mineures dans le champ de vision de la caméra ou installer un pare-brise de rechange provenant d'un autre fabricant peut également provoquer le dysfonctionnement du système.

Après avoir remplacé le pare-brise, demander à un concessionnaire de vérifier l'étalonnage de la caméra. Un bon calibrage de la caméra est indispensable pour que le système fonctionne correctement.

Ne pas placer un objet sur la partie supérieure du tableau de bord. Il peut se réfléchir sur le pare-brise et empêcher le système de détecter correctement les lignes de délimitation des voies.

☒ Caméra du capteur avant*

Si le message  apparaît :

- Utiliser le système de commande de la climatisation pour refroidir l'habitacle et, si nécessaire, utiliser également le mode de désembuage avec le débit d'air dirigé vers la caméra.
- Commencer à conduire le véhicule pour abaisser la température du pare-brise, ce qui refroidit le pourtour de la caméra.

Si le message  apparaît :

- Garer le véhicule dans un endroit sûr et nettoyer le pare-brise. Si le message ne disparaît pas après avoir nettoyé le pare-brise et roulé un certain temps, faire contrôler le véhicule par un concessionnaire.

Modèles avec boîte de vitesses automatique

Régulateur de vitesse adaptatif (ACC) avec maintien de distance de sécurité à basse vitesse (LSF)*

Ce système permet de maintenir une vitesse de conduite constante et un intervalle spécifique par rapport au véhicule détecté à l'avant et, si le véhicule détecté s'arrête, il ralentit et stoppe votre véhicule sans maintien du pied sur la pédale de frein ou d'accélérateur.

Lorsque le système ACC avec LSF ralentit votre véhicule en actionnant les freins, les feux stop du véhicule s'allument.

Quand l'utiliser

La caméra se situe derrière le rétroviseur.

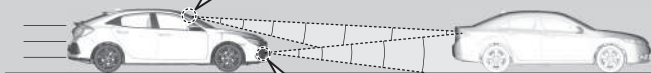

Le capteur radar se trouve dans le pare-chocs inférieur. Veiller à ne pas heurter le cache du capteur radar. Un impact important pourrait endommager ce dernier.

■ Vitesse du véhicule pour le déclenchement de l'ACC avec LSF : **Un véhicule circulant devant est détecté dans le champ de détection de l'ACC avec LSF** - L'ACC avec LSF fonctionne à une vitesse maximale de 180 km/h.

Aucun véhicule n'a été détecté dans le champ de détection de l'ACC avec LSF - L'ACC avec LSF fonctionne à la vitesse de 30 km/h ou plus.

■ Position du rapport pour le déclenchement de l'ACC avec LSF : En **D** ou **S**.

► Régulateur de vitesse adaptatif (ACC) avec maintien de distance de sécurité à basse vitesse (LSF)*

⚠ ATTENTION

L'utilisation incorrecte de l'ACC avec LSF peut entraîner un accident.

Utiliser l'ACC avec LSF uniquement sur autoroute et quand les conditions météorologiques le permettent.

⚠ ATTENTION

L'ACC avec LSF a une capacité de freinage limitée et pourrait ne pas arrêter votre véhicule à temps pour éviter une collision si un véhicule s'arrête brusquement devant vous.

Toujours se tenir prêt à appuyer sur la pédale de frein si les conditions l'exigent.

Rappel important

Comme tout système, l'ACC avec LSF a des limites. Utiliser la pédale de frein dès que nécessaire et toujours maintenir un intervalle de sécurité adéquat avec les autres véhicules.

Veiller à ne pas heurter le cache du capteur radar.

■ Comment activer le système

Comment l'utiliser

- Appuyer sur la touche **MAIN** au volant.

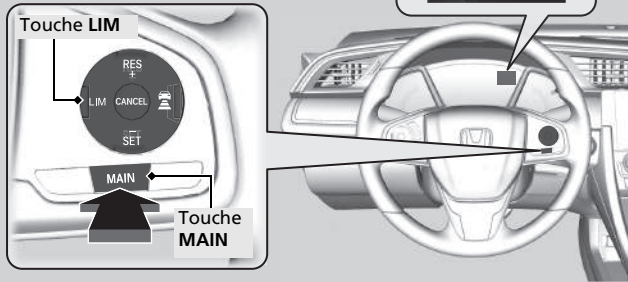

ACC (vert) est allumé sur le tableau de bord.
L'ACC avec LSF est prêt à l'emploi.

Si un tableau de bord différent est affiché, appuyer sur la touche **LIM** pour le faire passer sur l'ACC avec LSF.

⊗ Régulateur de vitesse adaptatif (ACC) avec maintien de distance de sécurité à basse vitesse (LSF)*

Lorsque la touche **MAIN** est enfoncée, l'ACC avec LSF et le système d'assistance au maintien dans la voie de circulation (LKAS) sont soit activés, soit désactivés.

L'ACC avec LSF risque de ne pas fonctionner correctement dans certaines conditions.

➤ Conditions et limitations du système d'ACC avec LSF P. 525

Lorsque l'ACC avec LSF n'est pas utilisé : couper le régulateur de vitesse adaptatif en appuyant sur la touche **MAIN**. Cela désactive également le système d'assistance au maintien dans la voie de circulation (LKAS).

Ne pas utiliser l'ACC avec LSF dans les conditions suivantes :

- Sur les routes ayant un trafic intense ou lors d'un trajet avec une circulation en accordéon.
- Sur des routes avec des virages serrés.
- Sur les routes avec des sections à pentes raides car la vitesse réglée du véhicule peut être dépassée en roue libre. Dans de tels cas, l'ACC avec LSF n'actionnera pas les freins pour maintenir la vitesse réglée.
- Sur les routes à péage ou ayant d'autres objets placés entre les voies de circulation, ou dans les parkings ou les installations dotées de voies d'entrée étroites de type service au volant.

■ Pour régler la vitesse du véhicule

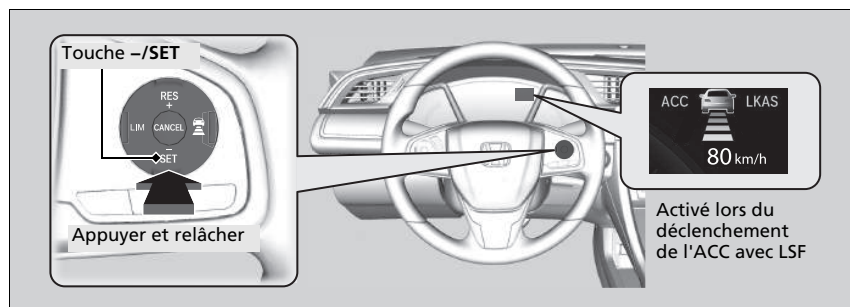

En roulant à environ 30 km/h ou plus : Retirer le pied de la pédale et appuyer sur le bouton **-/SET** lorsque la vitesse de croisière est atteinte. Aussitôt la touche relâchée, la vitesse réglée devient fixe et l'ACC avec LSF s'active.

En roulant à une vitesse inférieure à 30 km/h ou proche de 30 km/h : Lorsque le véhicule roule et que la pédale de frein n'est pas enfoncée, l'actionnement du bouton fixe la vitesse réglée à environ 30 km/h quelle que soit la vitesse actuelle du véhicule.

Si le véhicule est immobilisé, la vitesse du véhicule peut être réglée, même si la pédale de frein est enfoncée.

▣ Régulateur de vitesse adaptatif (ACC) avec maintien de distance de sécurité à basse vitesse (LSF)*

Les indicateurs du régulateur de vitesse adaptatif (ACC) avec maintien de distance de sécurité à basse vitesse (LSF), de détection du changement de voie, du système de contrôle électronique de trajectoire (VSA), du contrôle électronique de trajectoire OFF, du système d'avertissement de perte de pression/de basse pression des pneus et du système de freinage automatique d'urgence (CMBS) peuvent s'allumer après le rebranchement de la batterie. Conduire sur une courte distance à plus de 20 km/h. Le témoin doit s'éteindre. S'il ne le fait pas, faire contrôler le véhicule par un concessionnaire.



Lorsque l'ACC avec LSF démarre, l'icône du véhicule, les barres d'intervalle et la vitesse réglée s'affichent sur l'interface d'information du conducteur.

Lorsque l'ACC avec LSF est utilisé, la fonction d'assistance à la conduite en ligne droite (une fonction du système de direction assistée électrique) est également activée.

En activant le système de direction pour compenser automatiquement le tirage naturel de la direction, l'assistance à la conduite en ligne droite facilite le maintien du véhicule en ligne droite.

■ En cours de fonctionnement

■ Un véhicule se trouve devant

L'ACC avec LSF surveille si un véhicule situé devant entre dans son champ de détection. Si un véhicule est détecté dans le champ de l'ACC avec LSF, celui-ci maintient ou décélère la vitesse réglée afin de respecter l'intervalle défini entre les deux véhicules.

➤ Pour définir ou changer l'intervalle de maintien de distance P. 528

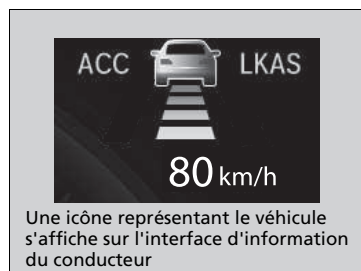
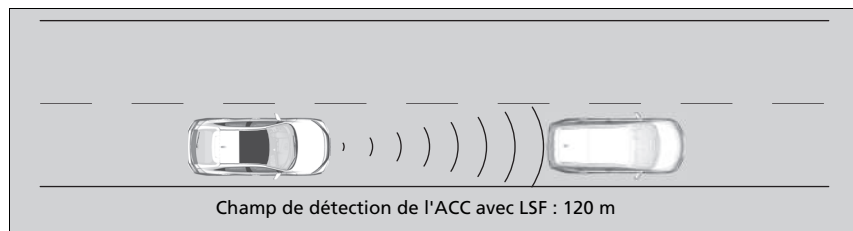

Lorsqu'un véhicule roulant moins vite que votre vitesse réglée passe ou s'intercale devant le vôtre et est détecté par le radar et la caméra, alors votre véhicule commence à ralentir.

⊗ En cours de fonctionnement

Si le véhicule qui précède ralentit brutalement ou si un autre véhicule s'intercale devant le vôtre, l'avertisseur sonore retentit et un message apparaît sur l'interface d'information du conducteur.

Appuyer sur la pédale de frein et maintenir un intervalle approprié avec le véhicule situé devant.

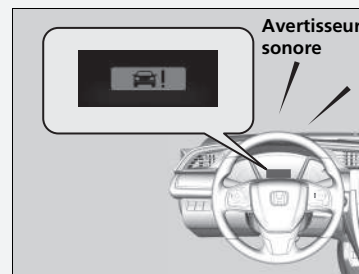

Même si l'intervalle par rapport au véhicule détecté devant est court, l'ACC avec LSF peut faire accélérer le véhicule dans les conditions suivantes :

- Le véhicule situé devant roule pratiquement à la même vitesse ou plus vite.
- Un véhicule se rabat devant à une vitesse supérieure, et l'intervalle de distance entre les deux véhicules s'étend progressivement.

Il est également possible de configurer le système pour qu'un bip retentisse lorsqu'un véhicule détecté devant entre dans le champ de détection de l'ACC avec LSF. Changer le réglage du **Bip de détection véhicule proche ACC**.

➤ Fonctions personnalisées* P. 156, 366

■ Aucun véhicule ne se trouve devant



Votre véhicule reste à la vitesse réglée sans maintien du pied sur la pédale de frein ou d'accélérateur. Si auparavant, un véhicule placé devant empêchait votre véhicule de rouler à la vitesse réglée, l'ACC avec LSF fait accélérer votre véhicule à la vitesse programmée, puis maintient cette vitesse.

■ Lorsque la pédale d'accélérateur est enfoncée

Il est possible d'augmenter provisoirement la vitesse du véhicule. Dans ce cas, aucune alerte sonore ou visuelle n'est émise, même si un véhicule se trouve dans le champ de détection de l'ACC avec LSF.

L'ACC avec LSF reste activé jusqu'à ce qu'il soit annulé. Lorsque la pédale d'accélérateur est relâchée, le système revient à la vitesse appropriée pour maintenir l'intervalle de distance tant que le véhicule situé devant reste dans le champ de détection de l'ACC avec LSF.

⌘ En cours de fonctionnement

Limites

Il faudra éventuellement utiliser le frein pour maintenir un intervalle de sécurité lorsque l'ACC avec LSF est activé. En outre, l'ACC avec LSF risque de ne pas fonctionner correctement dans certaines conditions.

➤ Conditions et limitations du système d'ACC avec LSF P. 525

■ **Le véhicule détecté devant est dans le champ de détection de l'ACC avec LSF et ralentit jusqu'à l'arrêt**

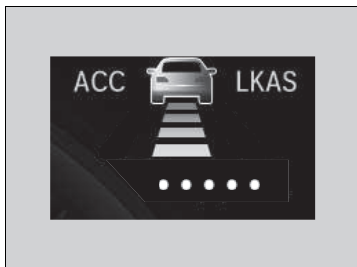

Votre véhicule s'arrête également de manière automatique. Le message  apparaît sur l'interface d'information du conducteur. Lorsque le véhicule devant vous démarre à nouveau, l'icône du véhicule clignote sur l'interface d'information du conducteur. Si la touche **RES/+** ou **-/SET** est enfoncée, ou si la pédale d'accélérateur est actionnée, alors l'ACC avec LSF fonctionne de nouveau à la vitesse réglée précédemment.

Si aucun véhicule ne précède avant le redémarrage, appuyer sur la pédale d'accélérateur et l'ACC avec LSF se réactivera selon la vitesse réglée précédemment.

ⓘ Le véhicule détecté devant est dans le champ de détection de l'ACC avec LSF et ralentit jusqu'à l'arrêt

⚠ ATTENTION

Sortir d'un véhicule arrêté alors que l'ACC avec LSF fonctionne peut entraîner le déplacement du véhicule sans commande du conducteur.

Si un véhicule se déplace sans commande du conducteur, cela risque de provoquer un accident et entraîner des blessures graves, voire mortelles.

Ne jamais sortir d'un véhicule si celui-ci a été arrêté par l'ACC avec LSF.

■ Conditions et limitations du système d'ACC avec LSF

Dans certaines circonstances, le système s'éteint automatiquement et le témoin **ACC** s'allume. Quelques exemples de ces circonstances sont répertoriés ci-dessous. D'autres conditions peuvent réduire certaines fonctions de l'ACC.

➤ **Caméra du capteur avant*** P. 516

■ Conditions environnementales

Conduite par mauvais temps (pluie, brouillard, neige, etc.).

■ Conditions difficiles sur la route

Conduite sur chaussée enneigée ou humide (marquage au sol masqué, traces de véhicules, reflet des feux, éclaboussures de la route, contraste élevé).

■ Conditions de fonctionnement du véhicule

- L'extérieur du pare-brise est obstrué par des saletés, de la boue, des feuilles, de la neige humide, etc.
- Mauvais état des pneus ou des roues (taille incorrecte, taille ou construction non homogène, pneus sous ou surgonflés, roue galette*, etc.).
- La température de la caméra devient trop élevée.
- Le frein de stationnement est serré.
- Lorsque le pare-chocs inférieur est sale.
- Le véhicule est incliné en raison d'une charge lourde ou de modifications de la suspension.
- Lorsque les pneumatiques sont équipés de chaînes*.

☒ Conditions et limitations du système d'ACC avec LSF

Le capteur radar de l'ACC avec LSF est commun au système de freinage automatique d'urgence (CMBS).

➤ **Témoin du système de freinage automatique d'urgence (CMBS)*** P. 588

Les informations relatives à la caméra équipée de ce système sont à la disposition de l'utilisateur.

➤ **Caméra du capteur avant*** P. 516

Veiller à ce que le cache du capteur radar soit toujours propre.

Ne jamais utiliser de solvants chimiques ou de poudre à polir pour nettoyer le cache du capteur. Utiliser de l'eau ou un détergent doux.

Ne pas placer d'autocollant sur le cache de capteur radar ni remplacer ce dernier.

Si le capteur radar doit être réparé ou déposé, ou bien si le cache de capteur radar est fortement endommagé, désactiver le système en appuyant sur la touche **MAIN** et confier le véhicule à un concessionnaire.

Faire vérifier le véhicule par un concessionnaire en cas de comportement anormal du système (p. ex. le message d'avertissement apparaît trop souvent).

■ Limites de détection

- Un véhicule traverse brusquement devant vous.
- La distance entre votre véhicule et le véhicule devant vous est trop courte.
- Un véhicule se rabat devant vous à vitesse réduite et freine brutalement.
- En cas d'accélération rapide et d'approche du véhicule situé devant à grande vitesse.
- Le véhicule situé devant est une moto, une bicyclette, un scooter pour personne à mobilité réduite ou tout autre véhicule de petite taille.
- Des animaux se trouvent devant le véhicule.
- En cas de conduite sur une route sinueuse, il devient difficile pour le capteur de détecter correctement un véhicule situé devant.
- La différence de vitesse entre le véhicule conduit et le véhicule qui le précède est très importante.
- Un véhicule arrivant en sens inverse se déporte brusquement devant le véhicule conduit.
- Le véhicule conduit croise brusquement un véhicule arrivant en sens inverse.
- Le véhicule conduit roule sur un pont de fer étroit.
- Lorsque le véhicule qui vous précède freine brusquement.
- Lorsque le véhicule qui vous précède est d'une forme particulière.
- Lorsque votre véhicule ou le véhicule qui vous précède roule sur l'un des bords de la voie.

⌘ Conditions et limitations du système d'ACC avec LSF

Si l'avant du véhicule est percuté dans l'une des situations suivantes, le capteur radar risque de ne pas fonctionner correctement. Faire contrôler le véhicule par un concessionnaire.

- Le véhicule a franchi un dos d'âne, une bordure de trottoir, des cales, un talus, etc.
- Le véhicule roule profondément dans l'eau.
- Le véhicule a subi une collision frontale.

Réglage de la vitesse du véhicule

Augmenter ou diminuer la vitesse du véhicule à l'aide du bouton **RES/+** ou **-/SET** situé sur le volant.

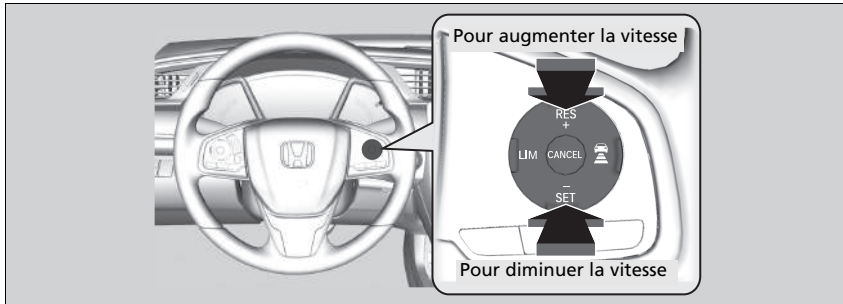

- A chaque pression du bouton **RES/+** ou **-/SET**, la vitesse du véhicule augmente ou diminue par incréments d'environ 1 km/h.
- Si le bouton **RES/+** ou **-/SET** est maintenue enfoncée, la vitesse du véhicule augmente ou diminue par incréments d'environ 10 km/h.

⌘ Réglage de la vitesse du véhicule

Si un véhicule détecté devant roule à une vitesse inférieure à la vitesse réglée venant d'être augmentée, le système ACC avec LSF peut ne pas déclencher l'accélération. Cela permet de maintenir l'intervalle spécifié par rapport au véhicule situé devant.

Lorsque la pédale d'accélérateur est enfoncée et que le bouton **-/SET** est enfoncé puis relâché, la vitesse définie est celle actuellement affichée par le véhicule.

■ Pour définir ou changer l'intervalle de maintien de distance

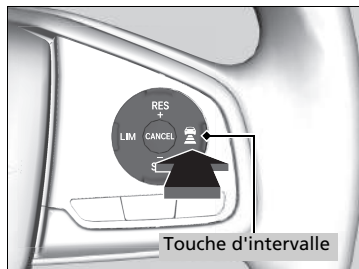





Appuyer sur la touche  (intervalle) pour changer l'intervalle de maintien de distance de l'ACC avec LSF.

Chaque fois que la touche est enfoncée, le réglage de l'intervalle de maintien de distance (la distance par rapport au véhicule détecté à l'avant) défile selon le cycle suivant : très long, long, moyen, court.

Déterminer le réglage d'intervalle de maintien de distance le plus adapté aux conditions de conduite. Veiller à observer les spécifications en vigueur au niveau local concernant l'intervalle de maintien de distance.

Plus la vitesse réglée est élevée, plus l'intervalle de maintien de distance devient court, moyen, long ou très long. Voir les exemples suivants pour plus de détails.

Intervalle de maintien de distance		Lorsque la vitesse réglée est de :	
		80 km/h	104 km/h
Courte		24,7 mètres 1,1 s	31,5 mètres 1,1 s
Moyenne		34,2 mètres 1,5 s	43,4 mètres 1,5 s
Longue		46,8 mètres 2,1 s	60,8 mètres 2,1 s
Extra longue		63,5 mètres 2,9 s	83,4 mètres 2,9 s

Quand votre véhicule s'arrête automatiquement car un véhicule détecté devant vous s'est arrêté, l'intervalle entre les deux véhicules varie en fonction du réglage de l'intervalle de l'ACC avec LSF.

► Pour définir ou changer l'intervalle de maintien de distance

Le conducteur doit, en toutes circonstances, maintenir une distance de freinage suffisante avec le véhicule qui le précède. Il doit également être informé du fait que des intervalles minimaux ou des temps d'espacement sont prévus dans les dispositions du Code de la route applicables localement et qu'il incombe au conducteur de respecter ces lois.

Pour annuler

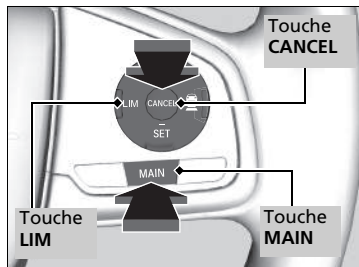

Pour annuler l'ACC avec LSF, effectuer l'une des actions suivantes :

- Appuyer sur la touche **CANCEL**.
- Appuyer sur la touche **MAIN**.
 - Le témoin de l'ACC avec LSF s'éteint.
- Appuyer sur le bouton **LIM**.
- Enfoncer la pédale de frein.
 - Lorsque la fonction LST a arrêté le véhicule, il devient impossible d'annuler l'ACC avec LSF en appuyant sur la pédale de frein.

►► Pour annuler

Reprise de la vitesse réglée précédemment : Une fois l'ACC avec LSF annulé, il est possible de revenir à la vitesse réglée précédemment tant que celle-ci est affichée. Appuyer sur la touche **RES/+**.

La vitesse réglée ne peut pas être définie ou reprise lorsque l'ACC avec LSF a été désactivé au moyen de la touche **MAIN**. Appuyer sur la touche **MAIN** pour activer le système, puis régler la vitesse désirée.

■ Annulation automatique

Lorsque l'ACC avec LSF est annulé automatiquement, le signal sonore retentit et un message s'affiche sur l'interface d'information du conducteur. L'une des conditions suivantes peut provoquer l'annulation automatique de l'ACC avec LSF, à savoir :

- mauvais temps (pluie, brouillard, neige, etc.) ;
- Le capteur radar situé dans le pare-chocs inférieur est sale.
- le véhicule situé devant ne peut être détecté ;
- une condition de pneumatique anormale est détectée, ou les pneumatiques patinent ;
- conduite sur une route de montagne ou hors-piste pendant une période prolongée ;
- mouvement brusque du volant ;
- quand le système ABS, VSA ou CMBS est activé ;
- lorsque l'indicateur de système ABS ou VSA s'allume ;
- lorsque le véhicule est arrêté en très forte pente.
- lors du serrage manuel du frein de stationnement ;
- lorsque le véhicule détecté dans le champ de l'ACC avec LSF est trop proche de votre véhicule.
- Lorsqu'un véhicule détecté sort du champ de détection de l'ACC avec LSF alors que le véhicule est immobilisé.
- La caméra derrière le rétroviseur ou la zone autour de la caméra, y compris le pare-brise, est sale.
- lorsque la limite de charge maximale est dépassée ;
- lors de la traversée d'un espace clos, comme un tunnel ;

L'annulation automatique de l'ACC avec LSF peut également être déclenchée par l'une des causes suivantes. Dans ces cas, le frein de stationnement est automatiquement appliqué.

- La ceinture de sécurité du conducteur est détachée lorsque le véhicule est à l'arrêt.
- Le véhicule s'arrête pendant plus de 10 minutes.
- Le moteur est coupé.

☒ Annulation automatique

Même si l'ACC avec LSF a été automatiquement désactivé, il est toujours possible de reprendre la vitesse réglée précédemment. Patienter jusqu'à ce que la condition ayant entraîné l'annulation de l'ACC avec LSF ait disparu, puis appuyer sur la touche **→/SET**.

■ Fonction de régulateur de vitesse adaptatif intelligent

Fournit une prévision à l'avance en cas de situation d'insertion. Le système détecte lorsqu'un véhicule roulant dans la voie la plus lente adjacente a l'intention de s'insérer devant vous et ajuste la vitesse du véhicule à l'avance lorsque l'ACC avec LSF est activé.

■ Fonctionnement du système

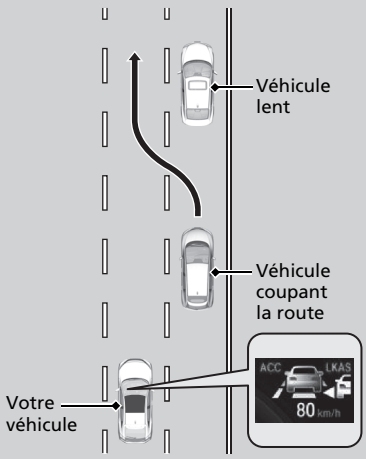

Le capteur radar situé dans le pare-chocs inférieur détecte les véhicules devant vous y compris ceux dans la voie de circulation adjacente, et la caméra derrière le rétroviseur intérieur détecte les marquages des voies.

Ce système permet d'améliorer les propriétés de suivi/localisation de l'ACC avec LSF : il règle la vitesse du véhicule à l'avance en anticipant une situation dans laquelle un véhicule roulant dans la voie la plus lente adjacente rattrape un véhicule plus lent le précédant et décide de changer de voie en vous coupant la route.

Lorsqu'une telle situation est anticipée, la vitesse de votre véhicule diminue légèrement. Lors de la détection, la vitesse de votre véhicule diminue en fonction de la vitesse du véhicule s'insérant devant vous.

Alors que la vitesse est ajustée par le système, l'icône associée au véhicule vous coupant la route s'affiche sur l'interface d'information pour le conducteur pour vous indiquer que le système est activé.

Type à conduite à gauche illustré.

■ Activation du système

Lorsqu'un véhicule s'insère devant vous et va plus vite que le véhicule le précédant et que votre véhicule va plus vite que le véhicule souhaitant s'insérer (c.-à-d. lorsque vous devez ralentir), l'ACC avec LSF anticipe l'insertion et ajuste la vitesse de votre véhicule.

Le système s'active lorsque toutes les conditions suivantes sont réunies :

- Lorsque l'ACC avec LSF est activé.
- lorsque le véhicule roule sur une route à plusieurs voies ;
- Lorsque la vitesse du véhicule est comprise entre 80 km/h et 180 km/h environ.
- le véhicule se trouve sur une route droite ou légèrement sinueuse ;
- les clignotants sont éteints ;
- la pédale de frein n'est pas enfoncée ;
- lorsqu'un véhicule s'insère depuis une voie plus lente.

■ Activation et désactivation du régulateur de vitesse adaptatif intelligent

Le système peut être activé et désactivé à l'aide de l'interface d'information du conducteur.

📄 **Fonctions personnalisées*** P. 156, 366

📄 Fonction de régulateur de vitesse adaptatif intelligent

Lorsque le trafic passe du côté droit au côté gauche, conduire sur une route où la circulation en sens inverse est dense sur une certaine distance fait automatiquement basculer la détection des voies de la droite à la gauche.

Le régulateur de vitesse adaptatif intelligent peut ne pas s'activer dans les conditions suivantes :

- Lorsque la différence de vitesse entre le véhicule coupant la route et le véhicule qui le précède dans la voie adjacente*1 est faible.
- Lorsque la différence de vitesse entre le véhicule coupant la route et votre véhicule est faible (c.-à-d. lorsqu'un ajustement de la vitesse n'est pas nécessaire)
- Lorsqu'un véhicule s'insère devant vous sans qu'aucun véhicule le précède dans la voie adjacente*1.
- Lorsqu'un véhicule s'insère depuis une voie plus rapide*1.

*1 : c'est-à-dire une voie à droite dans le cas d'une circulation à droite, et une voie à gauche dans le cas d'une circulation à gauche.

* Non disponible sur tous les modèles

Modèles avec boîte de vitesses manuelle

Régulateur de vitesse adaptatif (ACC)*

Permet de maintenir une vitesse de conduite constante et un intervalle de maintien de distance spécifique par rapport au véhicule détecté à l'avant, sans avoir à garder le pied sur le frein ou l'accélérateur.

Lorsque le système ACC ralentit votre véhicule en actionnant les freins, les feux stop du véhicule s'allument.

Quand l'utiliser

La caméra est située derrière le rétroviseur.

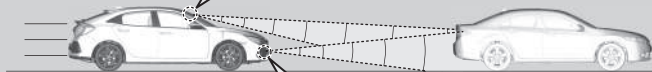

Le capteur radar se trouve dans le pare-chocs inférieur.

■ Vitesse du véhicule pour l'ACC : vitesse souhaitée dans une plage supérieure à 30 km/h environ

■ Rapport pour l'ACC : en position **2** ou plus

⚠ Régulateur de vitesse adaptatif (ACC)*

⚠ ATTENTION

Une utilisation incorrecte de l'ACC peut entraîner un accident.

Utiliser l'ACC uniquement sur autoroute et quand les conditions météorologiques le permettent.

⚠ ATTENTION

L'ACC a une capacité de freinage limitée. Quand la vitesse du véhicule chute en deçà de 25 km/h, l'ACC se désactive automatiquement et n'applique plus les freins du véhicule. Toujours se tenir prêt à appuyer sur la pédale de frein lorsque les conditions l'exigent.

Rappel important

Comme tout système, l'ACC a des limites. Utiliser la pédale de frein dès que nécessaire et toujours maintenir un intervalle de sécurité adéquat avec les autres véhicules.

Veiller à ne pas heurter le cache du capteur radar.

Lorsque le moteur ralentit, essayer de rétrograder.

Lorsque le régime moteur augmente, essayer de passer à un rapport supérieur.

La vitesse réglée peut être maintenue si le changement de rapport est réalisé dans un délai de cinq secondes.

■ Comment activer le système

Comment l'utiliser

■ Appuyer sur la touche **MAIN** au volant

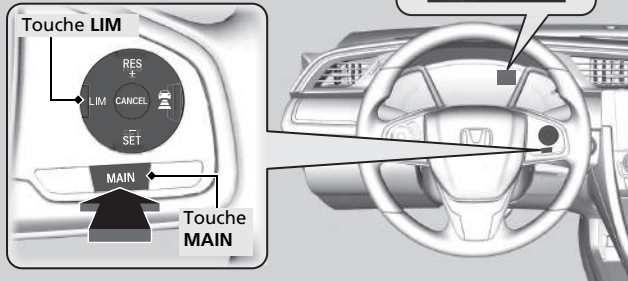

Le voyant ACC (vert) est allumé sur le tableau de bord.

L'ACC est prêt à être utilisé.

Si un tableau de bord différent est affiché, appuyer sur la touche **LIM** pour le faire passer sur le système ACC.

► Régulateur de vitesse adaptatif (ACC)*

Le système ACC risque de ne pas fonctionner correctement dans certaines conditions.

► Conditions d'utilisation et limites du système ACC P. 540

Lorsque l'ACC n'est pas utilisé : couper le régulateur de vitesse adaptatif en appuyant sur la touche **MAIN**. Cela désactive également le système d'assistance au maintien dans la voie de circulation (LKAS).

Lorsque la touche **MAIN** est enfoncée, l'ACC et le système d'assistance au maintien dans la voie de circulation (LKAS) sont soit activés, soit désactivés.

Ne pas utiliser le système ACC dans les conditions suivantes :

- Sur les routes ayant un trafic intense ou lors d'un trajet avec une circulation en accordéon.
- Sur des routes avec des virages serrés.
- Sur les routes avec des sections à des pentes raides car la vitesse réglée du véhicule peut être dépassée en roue libre. Dans de tels cas, l'ACC n'actionnera pas les freins pour maintenir la vitesse réglée.
- Sur les routes à péage ou ayant d'autres objets placés entre les voies de circulation, ou dans les parkings ou les installations dotées de voies d'entrée étroites de type service au volant.

Les indicateurs du régulateur de vitesse adaptatif (ACC), de détection du changement de voie, du système d'assistance à la stabilité du véhicule (VSA), du contrôle électronique de trajectoire OFF, du système d'avertissement de perte de pression/de basse pression des pneus et du système de freinage automatique d'urgence (CMBS) peuvent s'allumer après le rebranchement de la batterie. Conduire sur une courte distance à plus de 20 km/h. Le témoin doit s'éteindre. S'il ne le fait pas, faire contrôler le véhicule par un concessionnaire.

■ Pour régler la vitesse du véhicule

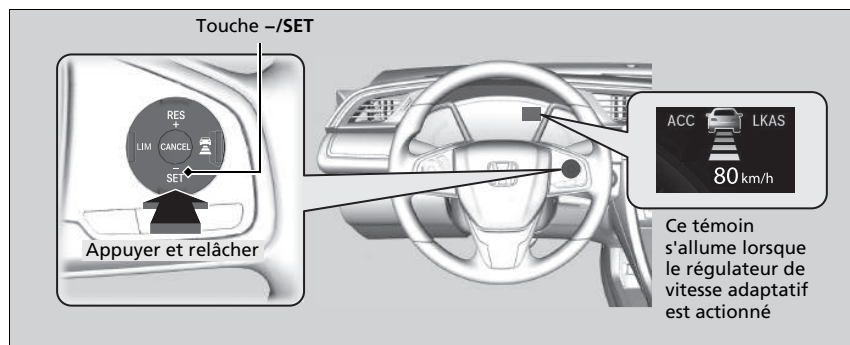

Retirer le pied de la pédale et appuyer sur la touche **-/SET** lorsque la vitesse de croisière est atteinte.

▣ Régulateur de vitesse adaptatif (ACC)*

En mode ECON, le temps d'accélération peut être plus long.

Il n'est pas possible d'utiliser l'ACC et le limiteur de vitesse réglable ou le limiteur de vitesse intelligent* en même temps.



Aussitôt la touche **-/SET** relâchée, la vitesse réglée devient fixe et l'ACC s'active.

Lorsque l'ACC démarre, l'icône du véhicule, les barres d'intervalle et la vitesse réglée s'affichent sur l'interface d'information du conducteur.

Lorsque l'ACC est utilisé, la fonction d'assistance à la conduite en ligne droite (une fonction du système de direction assistée électrique) est également activée.

En activant le système de direction pour compenser automatiquement le tirage naturel de la direction, l'assistance à la conduite en ligne droite facilite le maintien du véhicule en ligne droite.

■ En cours de fonctionnement

■ Un véhicule se trouve devant

L'ACC surveille si un véhicule situé devant entre dans son champ de détection. Si un véhicule est détecté dans le champ de l'ACC, celui-ci maintient ou décélère la vitesse réglée afin de respecter l'intervalle défini entre les deux véhicules.

➤ Pour définir ou changer l'intervalle de maintien de distance P. 543

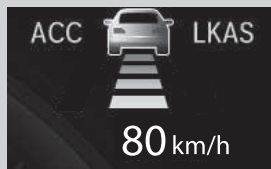
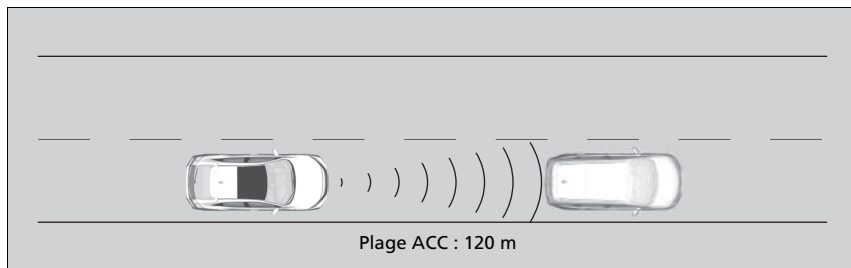

Une icône représentant le véhicule s'affiche sur l'interface d'information du conducteur

Lorsqu'un véhicule roulant moins vite que votre vitesse réglée passe ou s'intercale devant le vôtre et est détecté par le radar et la caméra, alors votre véhicule commence à ralentir.

⊞ En cours de fonctionnement

Si le véhicule situé devant ralentit brutalement ou si un autre véhicule s'intercale devant le vôtre, le signal sonore retentit et un message apparaît sur l'interface d'information du conducteur.

Appuyer sur la pédale de frein et maintenir un intervalle approprié avec le véhicule situé devant.

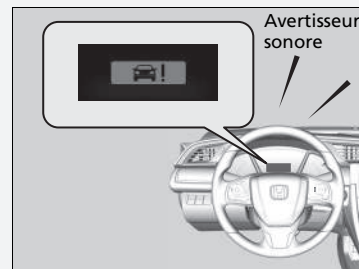

■ Aucun véhicule ne se trouve devant



Votre véhicule reste à la vitesse réglée sans maintien du pied sur la pédale de frein ou d'accélérateur. Si auparavant, un véhicule placé devant empêchait votre véhicule de rouler à la vitesse réglée, l'ACC fait accélérer votre véhicule à la vitesse programmée, puis maintient cette vitesse.

■ Lorsque la pédale d'accélérateur est enfoncée

Il est possible d'augmenter provisoirement la vitesse du véhicule. Dans ce cas, aucune alerte audible ou visuelle n'est émise, même si un véhicule se trouve dans le champ de détection de l'ACC.

L'ACC reste activé jusqu'à ce qu'il soit annulé. Lorsque la pédale d'accélérateur est relâchée, le système revient à la vitesse appropriée pour maintenir l'intervalle de distance tant que le véhicule situé devant reste dans le champ de détection de l'ACC.

☒ En cours de fonctionnement

Même si l'intervalle par rapport au véhicule détecté devant est court, l'ACC peut faire accélérer le véhicule dans les conditions suivantes :

- Le véhicule situé devant roule pratiquement à la même vitesse ou plus vite.
- Un véhicule se rabat devant à une vitesse supérieure, et l'intervalle de distance entre les deux véhicules s'étend progressivement.

Il est également possible de configurer le système pour qu'un bip retentisse lorsqu'un véhicule détecté devant entre dans le champ de détection de l'ACC. Changer le réglage du **Bip de détection véhicule proche ACC**.

☒ **Fonctions personnalisées** * P. 156, 366

Limites

Il faudra éventuellement utiliser le frein pour maintenir un intervalle de sécurité lorsque l'ACC est activé. Il se peut aussi que l'ACC ne fonctionne pas correctement dans certaines conditions.

☒ **Conditions d'utilisation et limites du système ACC** P. 540

■ Conditions d'utilisation et limites du système ACC

Dans certaines circonstances, le système s'éteint automatiquement et le témoin **ACC** s'allume. Quelques exemples de ces circonstances sont répertoriés ci-dessous. D'autres conditions peuvent réduire certaines fonctions de l'ACC.

📷 **Caméra du capteur avant*** P. 516

■ Conditions environnementales

Conduite par mauvais temps (pluie, brouillard, neige, etc.).

■ Conditions difficiles sur la route

Conduite sur chaussée enneigée ou humide (marquage au sol masqué, traces de véhicules, reflet des feux, éclaboussures de la route, contraste élevé).

■ Conditions de fonctionnement du véhicule

- L'extérieur du pare-brise est obstrué par des saletés, de la boue, des feuilles, de la neige humide, etc.
- Mauvais état des pneus ou des roues (taille incorrecte, taille ou construction non homogène, pneus sous ou surgonflés, roue galette*, etc.).
- La température de la caméra devient trop élevée.
- Le frein de stationnement est serré.
- Lorsque le pare-chocs inférieur est sale.
- Le véhicule est incliné en raison d'une charge lourde ou de modifications de la suspension.
- Lorsque les pneumatiques sont équipés de chaînes*.

📷 Conditions d'utilisation et limites du système ACC

Le capteur radar de l'ACC est commun avec le système de freinage automatique d'urgence (CMBS).

📷 **Témoin du système de freinage automatique d'urgence (CMBS)*** P. 588

Les informations relatives à la caméra équipée de ce système sont à la disposition de l'utilisateur.

📷 **Caméra du capteur avant*** P. 516

Veiller à ce que le cache du capteur radar soit toujours propre.

Ne jamais utiliser de solvants chimiques ou de poudre à polir pour nettoyer le cache du capteur. Utiliser de l'eau ou un détergent doux.

Ne pas placer d'autocollant sur le cache de capteur radar ni remplacer ce dernier.

Si le capteur radar doit être réparé ou déposé, ou bien si le cache de capteur radar est fortement endommagé, désactiver le système en appuyant sur la touche **MAIN** et confier le véhicule à un concessionnaire.

■ Limites de détection

- Un véhicule traverse brusquement devant vous.
- La distance entre votre véhicule et le véhicule devant vous est trop courte.
- Un véhicule se rabat devant vous à vitesse réduite et freine brutalement.
- En cas d'accélération rapide et d'approche du véhicule situé devant à grande vitesse.
- Le véhicule situé devant est une moto, une bicyclette, un scooter pour personne à mobilité réduite ou tout autre véhicule de petite taille.
- Des animaux se trouvent devant le véhicule.
- En cas de conduite sur une route sinueuse, il devient difficile pour le capteur de détecter correctement un véhicule situé devant.
- La différence de vitesse entre le véhicule conduit et le véhicule qui le précède est très importante.
- Un véhicule arrivant en sens inverse se déporte brusquement devant le véhicule conduit.
- Le véhicule conduit croise brusquement un véhicule arrivant en sens inverse.
- Le véhicule conduit roule sur un pont de fer étroit.
- Lorsque le véhicule qui vous précède freine brusquement.
- Lorsque le véhicule qui vous précède est d'une forme particulière.
- Lorsque votre véhicule ou le véhicule qui vous précède roule sur l'un des bords de la voie.

☒ Conditions d'utilisation et limites du système ACC

Faire vérifier le véhicule par un concessionnaire en cas de comportement anormal du système (p. ex. le message d'avertissement apparaît trop souvent).

Si l'avant du véhicule est percuté dans l'une des situations suivantes, le capteur radar risque de ne pas fonctionner correctement. Faire contrôler le véhicule par un concessionnaire.

- Le véhicule a franchi un dos d'âne, une bordure de trottoir, des cales, un talus, etc.
- Le véhicule roule profondément dans l'eau.
- Le véhicule a subi une collision frontale.

■ Réglage de la vitesse du véhicule

Augmenter ou diminuer la vitesse du véhicule à l'aide des touches **RES/+** ou **-/SET** situées sur le volant.

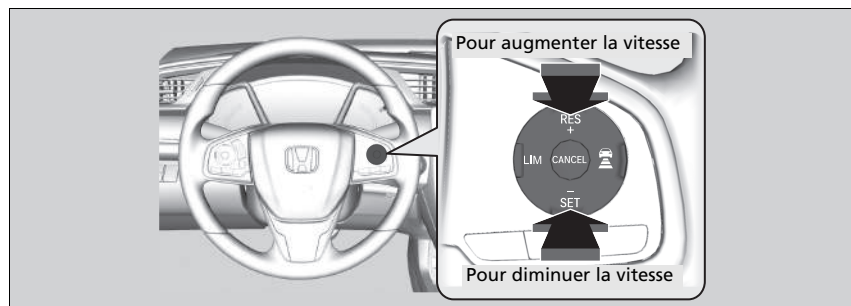

- A chaque pression de la touche, la vitesse du véhicule augmente ou diminue par incréments d'environ 1 km/h.
- Si la touche est maintenue enfoncée, la vitesse du véhicule augmente ou diminue par incréments d'environ 10 km/h.

▣ Réglage de la vitesse du véhicule

Si un véhicule détecté devant roule à une vitesse inférieure à la vitesse réglée venant d'être augmentée, le système ACC peut ne pas déclencher l'accélération. Cela permet de maintenir l'intervalle spécifié par rapport au véhicule situé devant.

Lorsque la pédale d'accélérateur est enfoncée et que le bouton **-/SET** est enfoncé puis relâché, la vitesse définie est celle actuellement affichée par le véhicule.



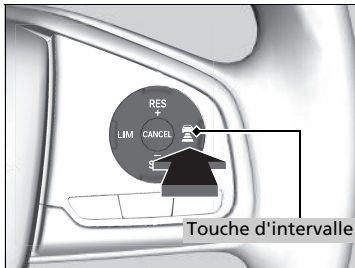

Pour définir ou changer l'intervalle de maintien de distance



Appuyer sur la touche  (intervalle) pour modifier l'intervalle de maintien de distance de l'ACC. Chaque fois que la touche est enfoncée, le réglage de l'intervalle de maintien de distance (la distance par rapport au véhicule détecté à l'avant) défile selon le cycle suivant : très long, long, moyen, court.

Déterminer le réglage d'intervalle de maintien de distance le plus adapté aux conditions de conduite. Veiller à observer les spécifications en vigueur au niveau local concernant l'intervalle de maintien de distance.

Plus la vitesse réglée est élevée, plus l'intervalle de maintien de distance devient court, moyen, long ou très long. Voir les exemples suivants pour plus de détails.

Intervalle de maintien de distance		Lorsque la vitesse réglée est de :	
		80 km/h	104 km/h
Courte		25,4 mètres 1,1 s	30,6 mètres 1,1 s
Moyenne		33,4 mètres 1,5 s	41,9 mètres 1,5 s
Longue		46,9 mètres 2,1 s	60,9 mètres 2,1 s
Extra longue		65,1 mètres 2,9 s	86,2 mètres 2,9 s

►► Pour définir ou changer l'intervalle de maintien de distance

Le conducteur doit, en toutes circonstances, maintenir une distance de freinage suffisante avec le véhicule qui le précède. Il doit également être informé du fait que des intervalles minimaux ou des temps d'espacement sont prévus dans les dispositions du Code de la route applicables localement et qu'il incombe au conducteur de respecter ces lois.

Pour annuler

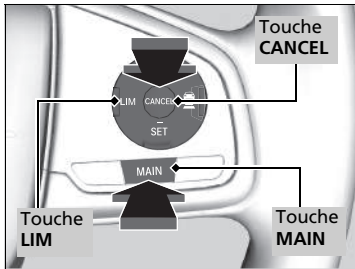

Pour annuler l'ACC, effectuer l'une des actions suivantes :

- Appuyer sur la touche **CANCEL**.
- Appuyer sur la touche **MAIN**.
 - Le témoin ACC s'éteint.
- Appuyer sur le bouton **LIM**.
- Enfoncer la pédale de frein.
- Enfoncer la pédale d'embrayage pendant au moins cinq secondes.

►► Pour annuler

Reprise de la vitesse réglée précédemment : Une fois l'ACC annulé, il est possible de revenir à la vitesse réglée précédemment tant que celle-ci est affichée. Appuyer sur la touche **RES/+** lors d'une conduite à une vitesse d'au moins 30 km/h.

La vitesse réglée ne peut pas être définie ou reprise lorsque l'ACC a été désactivé au moyen de la touche **MAIN**. Appuyer sur la touche **MAIN** pour activer le système, puis régler la vitesse désirée.

■ Annulation automatique

Lorsque l'ACC est annulé automatiquement, le signal sonore retentit et un message s'affiche sur l'interface d'information du conducteur. L'une des conditions suivantes peut provoquer l'annulation automatique de l'ACC, à savoir :

- Mauvais temps (pluie, brouillard, neige, etc.).
- Le capteur radar situé dans le pare-chocs inférieur est sale.
- Le véhicule situé devant ne peut être détecté.
- Une condition de pneumatique anormale est détectée, ou les pneumatiques patinent.
- Conduite sur une route de montagne ou hors-piste pendant une période prolongée.
- Mouvement brusque du volant.
- Quand le système ABS, VSA ou CMBS est activé.
- Lorsque l'indicateur de système ABS ou VSA s'allume.
- Lors du serrage manuel du frein de stationnement.
- Lorsque le véhicule détecté dans le champ de l'ACC est trop proche de votre véhicule.
- La caméra derrière le rétroviseur ou la zone autour de la caméra, y compris le pare-brise, est sale.
- Lorsque la limite de charge maximale est dépassée.
- Lors de la traversée d'un espace clos, comme un tunnel.
- Si l'indicateur de descente des rapports qui s'affiche sur le compte-tours est ignoré, l'ACC s'annule au bout de 10 secondes environ.
- Le régime moteur atteint la zone rouge du compte-tours.
- Le régime moteur descend sous 1 000 tr/min.
- Le conducteur passe provisoirement au point mort lors de la montée ou de la descente des rapports.

☞ Annulation automatique

Même si l'ACC a été automatiquement désactivé, il est toujours possible de reprendre la vitesse réglée précédemment. Patienter jusqu'à ce que la condition ayant entraîné l'annulation de l'ACC ait disparu, puis appuyer sur la touche **-/SET**.

■ Fonction de régulateur de vitesse adaptatif intelligent

Fournit une prévision à l'avance en cas de situation d'insertion. Le système détecte lorsqu'un véhicule roulant dans la voie la plus lente adjacente a l'intention de s'insérer devant vous et ajuste la vitesse du véhicule à l'avance lorsque l'ACC est activé.

■ Fonctionnement du système

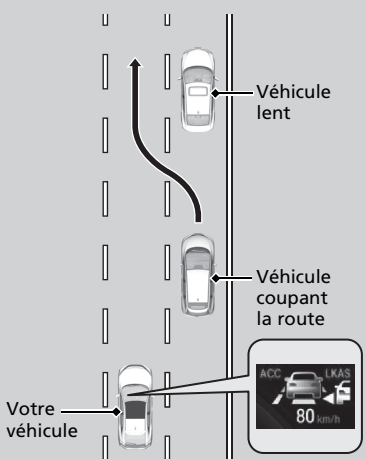

Le capteur radar situé dans le pare-chocs inférieur détecte les véhicules devant vous y compris ceux dans la voie de circulation adjacente, et la caméra derrière le rétroviseur intérieur détecte les marquages des voies.

Ce système permet d'améliorer les propriétés de suivi/localisation de l'ACC : il règle la vitesse du véhicule à l'avance en anticipant une situation dans laquelle un véhicule roulant dans la voie la plus lente adjacente rattrape un véhicule plus lent le précédant et décide de changer de voie en vous coupant la route.

Lorsqu'une telle situation est anticipée, la vitesse de votre véhicule diminue légèrement. Lors de la détection, la vitesse de votre véhicule diminue en fonction de la vitesse du véhicule s'insérant devant vous.

Alors que la vitesse est ajustée par le système, l'icône associée au véhicule vous coupant la route s'affiche sur l'interface d'information pour le conducteur pour vous indiquer que le système est activé.

Type à conduite à gauche illustré.

■ Activation du système

Lorsqu'un véhicule s'insère devant vous va plus vite que le véhicule le précédant et que votre véhicule va plus vite que le véhicule souhaitant s'insérer (c.-à-d. lorsque vous devez ralentir), l'ACC anticipe l'insertion et ajuste la vitesse de votre véhicule.

Le système s'active lorsque toutes les conditions suivantes sont réunies :

- Lorsque l'ACC est activé.
- Lorsque le véhicule roule sur une route à plusieurs voies.
- Lorsque la vitesse du véhicule est comprise entre 80 km/h et 180 km/h environ.
- Le véhicule se trouve sur une route droite ou légèrement sinueuse.
- Les clignotants sont éteints.
- La pédale de frein n'est pas enfoncée.
- Lorsqu'un véhicule s'insère depuis une voie plus lente.

■ Activation et désactivation du régulateur de vitesse adaptatif intelligent

Le système peut être activé et désactivé à l'aide de l'interface d'information du conducteur.

➤ **Fonctions personnalisées*** P. 156, 366

➤ Fonction de régulateur de vitesse adaptatif intelligent

Lorsque le trafic passe du côté droit au côté gauche, conduire sur une route où la circulation en sens inverse est dense sur une certaine distance fait automatiquement basculer la détection des voies de la droite à la gauche.

Le régulateur de vitesse adaptatif intelligent peut ne pas s'activer dans les conditions suivantes :

- Lorsque la différence de vitesse entre le véhicule coupant la route et le véhicule qui le précède dans la voie adjacente*1 est faible.
- Lorsque la différence de vitesse entre le véhicule coupant la route et votre véhicule est faible (c.-à-d. lorsqu'un ajustement de la vitesse n'est pas nécessaire)
- Lorsqu'un véhicule s'insère devant vous sans qu'aucun véhicule le précède dans la voie adjacente*1.
- Lorsqu'un véhicule s'insère depuis une voie plus rapide*1.

*1 : c'est-à-dire une voie à droite dans le cas d'une circulation à droite, et une voie à gauche dans le cas d'une circulation à gauche.

* Non disponible sur tous les modèles

Système de détection du changement de voie*

Alerte et fournit une assistance lorsque le système détecte un risque que le véhicule franchisse involontairement des marquages de voie détectés et/ou quitte totalement la route.

Fonctionnement du système

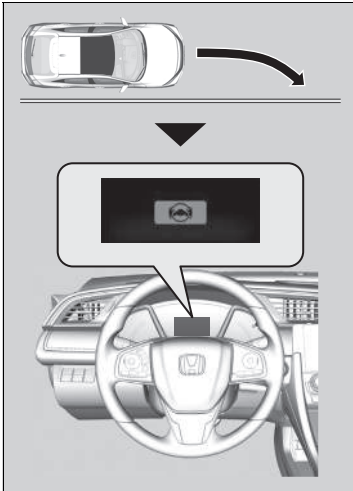

La caméra frontale derrière le rétroviseur intérieur surveille les marquages de voie gauche et droit (en blanc ou jaune). Si le véhicule passe trop près des marquages de voie détectés sans activation du clignotant correspondant, le système émet une alerte visuelle mais applique également un couple de direction tout en faisant vibrer rapidement le volant pour avertir le conducteur et l'aider à rester dans la voie détectée.

► **Fonctions personnalisées*** P. 156

En guise d'alerte visuelle,  s'affiche sur l'interface d'information du conducteur.

Si le système détermine que son assistance de direction est insuffisante pour maintenir le véhicule sur la chaussée, il peut imposer le freinage.

► Le freinage est uniquement appliqué quand les marquages de voie sont constitués de lignes continues.

Le système annule les opérations d'assistance lorsque l'on fait tourner le volant pour éviter de franchir les marquages de voie détectés.

Si le système fonctionne à plusieurs reprises sans détecter de réponse de la part du conducteur, il émet un signal sonore pour alerter ce dernier.

►► Système de détection du changement de voie*

Rappels importants concernant la sécurité

Comme tous les systèmes d'assistance, le système de détection du changement de voie a ses limites. Une dépendance excessive du système de détection du changement de voie risque d'entraîner une collision. Il relève toujours de la responsabilité du conducteur de maintenir le véhicule au sein de sa voie.

Le système de détection du changement de voie prévient uniquement le conducteur en cas de détection d'une dérive sans utilisation du clignotant. Le système de détection du changement de voie peut ne pas détecter tous les marquages de voie ou tous les départs de voie ou de route ; la précision varie en fonction de la météo, de la vitesse et de l'état du marquage de voie. Il relève toujours de la responsabilité du conducteur d'utiliser le véhicule de façon sécurisée et d'éviter les collisions.

Les informations relatives à la caméra équipée de ce système sont à la disposition de l'utilisateur.

► **Caméra du capteur avant*** P. 516

Le système de détection du changement de voie peut ne pas fonctionner correctement dans certaines circonstances :

► **Conditions et limitations du système de détection du changement de voie** P. 552

Il arrive que les fonctions du système de détection du changement de voie ne soient pas détectables à cause de votre conduite ou de l'état de la route.

■ Activation du système

Le système s'apprête à rechercher les marquages de voie lorsque toutes les conditions suivantes sont réunies :

- Le véhicule roule entre 72 et 185 km/h environ.
- Le véhicule se trouve sur une route droite ou légèrement sinueuse.
- Les clignotants sont éteints.
- La pédale de frein n'est pas enfoncée.
- Les essuie-glaces ne sont pas en mode de fonctionnement continu.
- Le véhicule n'accélère pas, ne freine pas non plus, et le volant n'est pas braqué.
- Le système détermine que le conducteur n'est pas en train d'accélérer, de freiner ni de tourner activement.

» Activation du système

Il est possible que le système de détection du changement de voie s'arrête automatiquement et que le témoin  s'allume et reste allumé.

 **Repères** P. 98

Le fonctionnement du système de détection du changement de voie peut être compromis si le véhicule est :

- Conduit en dehors d'une voie de circulation ;
- Conduit sur le bord intérieur d'un virage, ou à l'extérieur d'une voie de circulation ;
- Conduit dans une voie étroite.

■ Activation et désactivation du système de détection du changement de voie

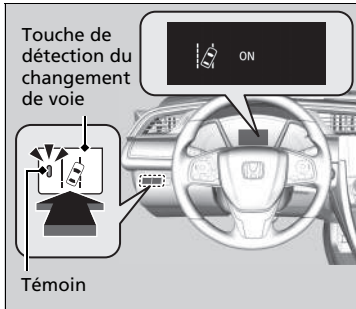

Appuyer sur la touche de détection du changement de voie pour activer et désactiver le système.

- L'indicateur sur la touche s'allume et le message correspondant s'affiche sur l'interface d'information du conducteur lorsque le système est activé.

☒ Activation et désactivation du système de détection du changement de voie

Lorsque **Avertissement uniquement** est sélectionné dans les options personnalisées de l'interface d'information du conducteur ou de l'écran Audio/Informations, le système n'actionne ni le volant ni le frein.

Les indicateurs du régulateur de vitesse adaptatif (ACC)*, du régulateur de vitesse adaptatif (ACC) avec maintien de distance de sécurité à basse vitesse (LSF)*, de détection du changement de voie, du système de contrôle électronique de trajectoire (VSA), du système de contrôle électronique de trajectoire OFF, du système d'avertissement de perte de pression/de basse pression des pneus et du système de freinage automatique d'urgence (CMBS) peuvent s'allumer après le rebranchement de la batterie. Conduire sur une courte distance à plus de 20 km/h. Le témoin doit s'éteindre. S'il ne le fait pas, faire contrôler le véhicule par un concessionnaire.

* Non disponible sur tous les modèles

■ Conditions et limitations du système de détection du changement de voie

Le système risque de ne pas détecter correctement le marquage des voies et la position correcte du véhicule dans certaines conditions. Quelques exemples de ces circonstances sont répertoriés ci-dessous.

■ Conditions environnementales

- Conduite par mauvais temps (pluie, brouillard, neige, etc.).
- Un passage soudain de l'ombre à la lumière, ou inversement, comme lors d'une entrée ou d'une sortie de tunnel.
- Il existe peu de contraste entre le marquage des voies et la surface de la chaussée.
- Conduite lorsque le soleil est bas (par ex. à l'aube ou au crépuscule).
- Une forte lumière est réfléchi sur la chaussée.
- Conduite à l'ombre des arbres, des bâtiments, etc.
- Les ombres des objets adjacents sont parallèles au marquage des voies.
- Les objets ou structures sur la chaussée sont confondus avec des lignes de marquage.
- Reflets à l'intérieur du pare-brise dans l'habitacle.
- Conduite de nuit ou dans des conditions d'obscurité, comme dans les tunnels.

■ Conditions difficiles sur la route

- Conduite sur chaussée enneigée ou humide (marquage au sol masqué, traces de véhicules, reflet des feux, éclaboussures de la route, contraste élevé).
- Conduite sur une route avec des marquages temporaires.
- Plusieurs marquages ou des marquages différents ou presque effacés sont visibles sur la chaussée en raison de travaux ou d'anciens marquages de voie.
- La chaussée présente des marquages fusionnés, fractionnés ou se croisant (comme à un carrefour ou à un passage piéton).
- Les marquages de voie sont extrêmement étroits, larges ou changeants.
- Le véhicule qui précède roule à proximité du marquage des voies.
- La route est vallonnée ou le véhicule s'approche d'un sommet de côte.
- Conduite sur des routes irrégulières ou sans revêtement, ou sur des surfaces accidentées.
- Lorsque des objets sur la route (trottoir, rail de protection, pylônes, etc.) sont reconnus comme lignes blanches (ou jaunes).
- Conduite sur des routes marquées de lignes doubles.

■ Conditions de fonctionnement du véhicule

- Les verres des phares sont sales ou les phares ne sont pas bien réglés.
- L'extérieur du pare-brise est taché ou obstrué par des saletés, de la boue, des feuilles, de la neige humide, etc.
- Le pare-brise est embué à l'intérieur.
- La température de la caméra devient trop élevée.
- Mauvais état des pneus ou des roues (taille incorrecte, taille ou construction non homogène, pneus sous ou surgonflés, roue galette*, etc.).
- Le véhicule est incliné en raison d'une charge lourde ou de modifications de la suspension.
- Lorsque les pneumatiques sont équipés de chaînes*.

* Non disponible sur tous les modèles

Système de reconnaissance des panneaux de signalisation *

Il rappelle au conducteur les informations concernant la signalisation routière (telle que la limite de vitesse actuelle ou l'interdiction de doubler) que le véhicule vient de passer, et les affiche sur l'interface d'information du conducteur.

Fonctionnement du système

Lorsque la caméra située derrière le rétroviseur capture des panneaux de signalisation en cours de conduite, le système affiche ceux qui sont reconnus comme s'appliquant au à votre véhicule. Le symbole du panneau s'affiche jusqu'à ce que le véhicule ait atteint une durée et une distance prédéterminées.

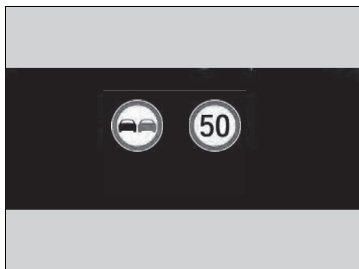

Le symbole du panneau peut également changer ou disparaître dans les cas suivants :

- La fin d'une limite de vitesse ou autre est détectée.
- Le véhicule entre/sort d'une autoroute ou d'une voie rapide.
- Le véhicule prend un tournant avec le clignotant pour changer de direction à une intersection.

⚠ Système de reconnaissance des panneaux de signalisation *

Ce système est conçu pour détecter les panneaux qui suivent les normes de la convention de Vienne. Il est possible que le système n'affiche pas tous les panneaux, mais aucun panneau se trouvant sur le bord de la route ne sera ignoré. Le système ne fonctionne pas avec la signalisation de tous les pays, ni dans tous les cas.

Ne pas accorder une confiance aveugle au système. Toujours conduire à une vitesse appropriée aux conditions de circulation.

Ne jamais appliquer un film ou attacher sur le pare-brise tout objet pouvant gêner le champ de vision de la caméra et entraîner un dysfonctionnement du système. Toute rayure, marque ou autre dommage sur le pare-brise dans le champ de vision de la caméra peut provoquer le dysfonctionnement du système. Dans ce cas, il est recommandé de remplacer le pare-brise par un pare-brise d'origine Honda. Réaliser des réparations mineures dans le champ de vision de la caméra ou installer un pare-brise de rechange provenant d'un autre fabricant peut également provoquer le dysfonctionnement du système. Après avoir remplacé le pare-brise, demander à un concessionnaire de vérifier l'étalonnage de la caméra. Un bon calibrage de la caméra est indispensable pour que le système fonctionne correctement.

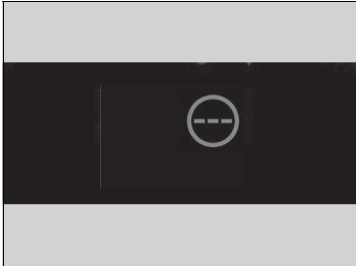

Si le système ne détecte pas les panneaux de circulation pendant la conduite, l'image ci-dessous peut apparaître.





☒ Système de reconnaissance des panneaux de signalisation*

Pour réduire le risque que des températures intérieures élevées entraînent l'arrêt des capteurs de caméra, garer le véhicule dans un lieu ombragé ou orienter l'avant du véhicule dans la direction opposée au soleil. En cas d'utilisation d'un pare-soleil réfléchissant, ne pas le laisser couvrir le logement de la caméra.

Le fait de couvrir la caméra entraîne la concentration de la chaleur sur elle.

Si le symbole  apparaît, le système de reconnaissance des panneaux de signalisation (TSR) ne fonctionne pas, et le symbole  s'affiche.

- Utiliser le système de commande de la climatisation pour refroidir l'habitacle et, si nécessaire, utiliser également le mode de désembuage avec le débit d'air dirigé vers la caméra.
- Commencer à conduire le véhicule pour abaisser la température du pare-brise, ce qui refroidit le pourtour de la caméra.

Si le symbole  apparaît, le système de reconnaissance des panneaux de signalisation (TSR) ne fonctionne pas, et le symbole  s'affiche.

- Garer le véhicule dans un endroit sûr et nettoyer le pare-brise. Si le message ne disparaît pas après avoir nettoyé le pare-brise et roulé un certain temps, faire contrôler le véhicule par un concessionnaire.

■ Conditions et limitations du système de reconnaissance des panneaux de signalisation (TSR)

Le système de reconnaissance des panneaux de signalisation (TSR) peut ne pas reconnaître les panneaux de signalisation dans les cas suivants.

■ Conditions de fonctionnement du véhicule

- Les verres des phares sont sales ou les phares ne sont pas bien réglés.
- L'extérieur du pare-brise est obstrué par des saletés, de la boue, des feuilles, de la neige humide, etc.
- Le pare-brise est embué à l'intérieur.
- Des zones du pare-brise doivent être nettoyées.
- Mauvais état des pneus ou des roues (taille incorrecte, taille ou construction non homogène, pneus sous ou surgonflés, roue galette*, etc.).
- Le véhicule est incliné en raison d'une charge lourde ou de modifications de la suspension.

■ Conditions environnementales

- Conduite lorsque le soleil est bas (par ex. à l'aube ou au crépuscule).
- Une forte lumière est réfléchi sur la chaussée.
- Un passage soudain de l'ombre à la lumière, ou inversement, comme lors d'une entrée ou d'une sortie de tunnel.
- en cas de conduite à l'ombre des arbres, des bâtiments, etc.
- Conduite de nuit, dans des lieux sombres, tels que les longs tunnels.
- Conduite par mauvais temps (pluie, brouillard, neige, etc.).
- Un véhicule devant vous soulève de l'eau ou de la neige.

☒ Conditions et limitations du système de reconnaissance des panneaux de signalisation (TSR)

Lorsque le système de reconnaissance des panneaux de signalisation (TSR) ne fonctionne pas correctement,  apparaît sur l'interface d'information du conducteur. Si ce message ne disparaît pas, faire contrôler le véhicule par un concessionnaire.

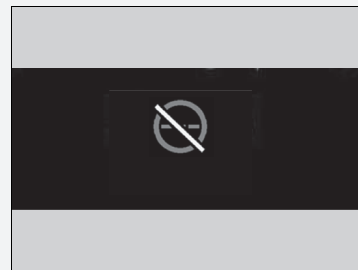

■ La position ou l'état du panneau de signalisation

- Panneaux difficiles à détecter car ils se trouvent dans une zone complexe.
- Panneaux trop éloignés de votre véhicule.
- Panneaux situés dans une zone que les phares ne peuvent pas éclairer.
- Panneaux situés dans un coin ou une courbure de la route.
- Panneaux effacés ou pliés.
- Panneaux tournés ou endommagés.
- Panneaux couverts de poussière, de neige, ou de glace.
- Panneaux partiellement cachés par les arbres, ou panneaux cachés par un véhicule ou d'autres éléments.
- Un éclairage (lampadaire) ou une ombre se réfléchit sur la surface du panneau.
- Panneaux trop clairs ou trop sombres (panneaux électriques).
- Panneaux de petite taille.

■ Autres conditions

- Lorsque vous roulez à grande vitesse.

Le système de reconnaissance des panneaux de signalisation (TSR) peut ne pas fonctionner correctement et afficher par exemple un panneau ne correspondant pas au Code de la route en vigueur ou n'existant pas dans les cas suivants.

- ▶ Un panneau de limitation de vitesse peut afficher une vitesse supérieure ou inférieure à la limite de vitesse réelle.
- Un panneau supplémentaires fournit des informations complémentaires telles que les conditions météorologiques, l'heure, le type de véhicule, etc.
- Les chiffres sur le panneau sont difficiles à lire (panneaux électriques, les chiffres sur le panneau sont flous, etc.).
- Un panneau est situé à proximité de la voie où vous roulez bien qu'il ne concerne pas cette voie en particulier (panneau de limite de vitesse placé à la jonction entre une route secondaire et la route principale, etc.).
- Des éléments à proximité ont une couleur ou une forme similaires à celle de l'objet détecté (panneau similaire, panneau électrique, panneau indicateur, structure, etc.).
- Un camion ou un autre véhicule de grande taille doté d'un autocollant de limite de vitesse collé à l'arrière roule devant vous.

Panneaux affichés sur l'interface d'information du conducteur

Deux panneaux de signalisation peuvent être affichés simultanément côte à côte lors de la détection.

Le symbole du panneau de limite de vitesse apparaît dans la moitié droite du pare-brise. Le symbole d'interdiction de dépasser apparaît sur la gauche. Tout autre panneau de limitation de vitesse basé sur la météo (pluie, neige, etc.) ou sur un laps de temps spécifique peut apparaître d'un côté ou de l'autre.

■ Lorsque le mode principal est sélectionné



Panneau d'interdiction de dépasser*1 Panneau de limitation de vitesse

Panneau de limitation de vitesse supplémentaire basé sur les conditions*2 Panneau de limitation de vitesse

■ Lorsque le mode principal n'est pas sélectionné



Panneau de limitation de vitesse

Panneau d'interdiction de dépasser*1

Selon la situation, *1 peut être remplacé par *2 ou *2 peut s'afficher sur le côté droit.

■ **Sélection de l'affichage des panneaux lorsque le mode principal est désactivé**

Il est possible de continuer à afficher le symbole du panneau de signalisation de taille réduite sur l'interface d'information du conducteur même quand le mode principal n'est pas sélectionné.

➤ **Fonctions personnalisées** * P. 156, 366

Système d'assistance au maintien dans la voie de circulation (LKAS)*

Fournit une puissance de direction afin d'aider à maintenir le véhicule au milieu d'une voie détectée et émet des alertes tactiles et visuelles s'il détecte que le véhicule quitte sa voie.

■ Assistance de direction

Le système applique un couple sur le système de direction afin de maintenir le véhicule entre les lignes de délimitation des voies de gauche et droite. Le couple appliqué se renforce si le véhicule s'approche de l'une des lignes de délimitation des voies.



■ Caméra du capteur avant
Surveille les lignes de délimitation des voies

■ Alertes tactiles et visuelles
Des vibrations rapides sur le volant et un affichage d'avertissement indiquent que le véhicule s'éloigne d'une voie détectée.

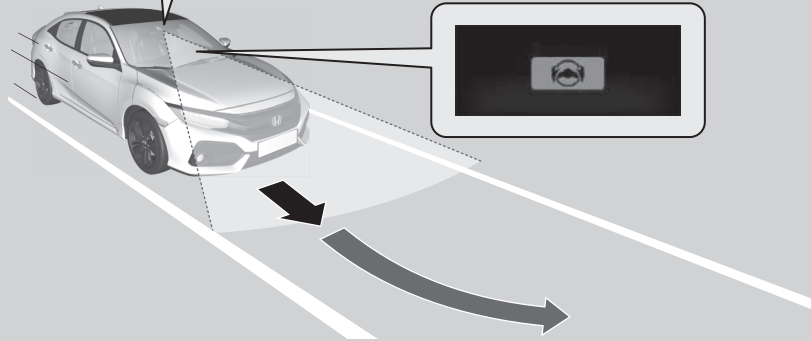

Lorsque les clignotants sont actionnés pour changer de voie, le système est suspendu et reprend une fois les clignotants éteints.

En cas de changement de voie sans actionner les clignotants, l'alerte du système LKAS s'active et un couple est appliqué sur le système de direction.

☒ Système d'assistance au maintien dans la voie de circulation (LKAS)*

Rappels importants concernant la sécurité

Le système LKAS est uniquement destiné à améliorer le confort. Il ne remplace en aucun cas le contrôle du véhicule. Le système ne fonctionne pas en cas de retrait des mains du volant ou de manœuvre du véhicule.

☒ Messages d'avertissement et d'information de l'interface d'information du conducteur P. 123

Ne pas placer d'objets sur la partie supérieure du tableau de bord. Les objets peuvent se réfléchir sur le pare-brise et empêcher la détection de la voie de circulation.

Le système LKAS prévient uniquement le conducteur en cas de détection d'une dérive sans utilisation du clignotant. Le système LKAS ne détecte pas nécessairement tous les marquages ou franchissements de ligne ; la précision varie en fonction du temps, de la vitesse ou de l'état des marquages de voie.

Il relève toujours de la responsabilité du conducteur d'utiliser le véhicule de façon sécurisée et d'éviter les collisions.

Le système LKAS est pratique lorsqu'il est utilisé sur autoroute ou sur une route à deux voies.

Le système LKAS pourrait ne pas fonctionner correctement dans certaines circonstances :

☒ Conditions de déclenchement et limites du système LKAS P. 566

Les informations relatives à la caméra équipée de ce système sont à la disposition de l'utilisateur.

☒ Caméra du capteur avant* P. 516

■ Fonction d'assistance au maintien sur voie

Aide à maintenir le véhicule au centre de la voie. Lorsque le véhicule s'approche d'une ligne blanche ou jaune, la force de direction provenant de la direction assistée électrique est plus forte.

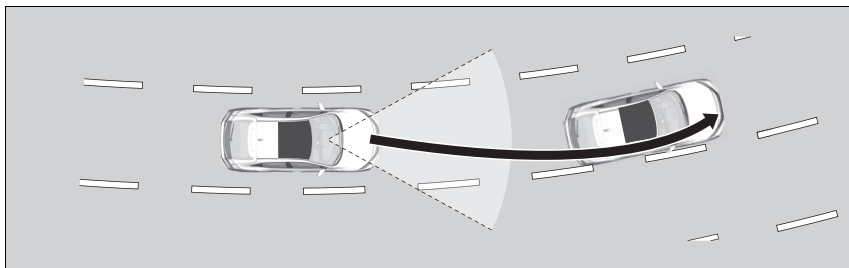

■ Fonction d'alerte de franchissement de ligne (LDW)

Lorsque le véhicule pénètre dans la zone d'avertissement, le système LKAS avertit le conducteur grâce à une légère vibration du volant alors qu'un avertissement s'affiche.

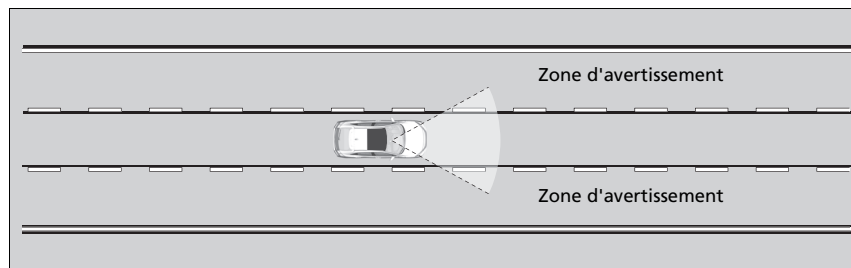

☒ Système d'assistance au maintien dans la voie de circulation (LKAS)*

Il est possible que le système LKAS ne fonctionne pas correctement lors de la conduite dans une circulation en accordéon ou sur des routes avec des virages serrés.

Lorsque le système ne parvient pas à détecter les voies, ce dernier est temporairement désactivé. Lorsqu'une voie est détectée, le système est réactivé automatiquement.

Utilisation du système

Le système peut être utilisé lorsque les conditions suivantes sont réunies :

- La voie sur laquelle le véhicule circule comporte des marquages de voie de chaque côté et le véhicule se trouve au centre de la voie.
- La vitesse du véhicule est comprise entre 72 et 185 km/h.
- Le véhicule roule sur une route droite ou légèrement courbée.
- Les clignotants sont éteints.
- La pédale de frein n'est pas enfoncée.
- Les essuie-glaces ne sont pas en mode de fonctionnement continu.

Comment activer le système

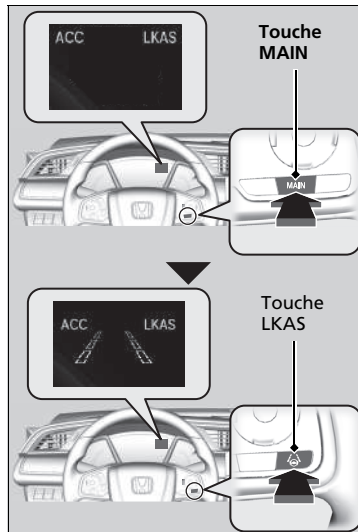

1. Appuyer sur la touche **MAIN**.

- ▶ Le système LKAS s'affiche sur l'interface d'information du conducteur. Le système est prêt à l'emploi.

2. Appuyer sur la touche **LKAS**.

- ▶ Les contours de la voie s'affichent sur l'interface d'information du conducteur. Le système est activé.

Utilisation du système

Si le véhicule chasse vers la ligne de délimitation des voies de gauche ou de droite en raison du couple appliqué par le système, couper le LKAS et faire vérifier le véhicule par un concessionnaire.

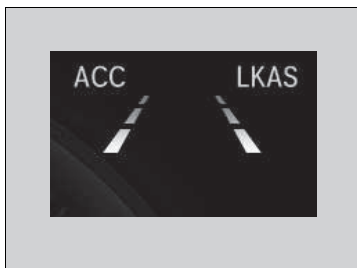

3. Maintenir le véhicule près du centre de la voie pendant la conduite.
 - Les lignes extérieures en pointillé deviennent pleines une fois que le système commence à fonctionner, après avoir détecté les marquages gauche et droit.

Pour annuler

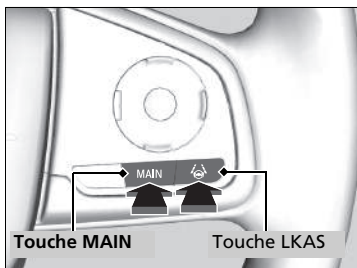

Pour annuler le système LKAS :
Appuyer sur la touche **MAIN** ou LKAS.

Le système LKAS se désactive à chaque arrêt du moteur, même s'il était activé lors de la dernière utilisation du véhicule.

►► Pour annuler

Modèles équipés d'ACC avec LSF

L'actionnement de la touche **MAIN** permet également d'activer et de désactiver l'ACC avec LSF.

Modèles avec ACC

Appuyer sur le bouton **MAIN** permet également d'activer et de désactiver l'ACC.



Lorsque le système LKAS est suspendu, les contours des lignes de délimitation des voies changent sur l'interface d'information du conducteur et le signal sonore retentit (s'il a été activé).

■ **Le fonctionnement du système est suspendu dans les cas suivants :**

- Régler le mode de fonctionnement des essuie-glaces sur fonctionnement continu.
 - ▶ Désactiver les essuie-glaces permet de réactiver le système LKAS.

Modèles avec essuie-glaces intermittents automatiques

- Régler la commande d'essuie-glace sur **AUTO** pour que les essuie-glaces fonctionnent en continu.
 - ▶ Le système LKAS reprend dès que les essuie-glaces s'arrêtent ou se mettent à fonctionner par intermittence.

Tous les modèles

- Réduire la vitesse du véhicule à 64 km/h ou moins.
 - ▶ Augmenter la vitesse du véhicule à 72 km/h ou plus permet de réactiver le système LKAS.
- Enfoncer la pédale de frein.
 - ▶ Le système LKAS se réactive et commence de nouveau à détecter les lignes de délimitation des voies une fois que la pédale de frein est relâchée.

■ **Le système LKAS peut être automatiquement désactivé quand :**

- Le système ne parvient pas à détecter les lignes de délimitation des voies.
- Le conducteur tourne rapidement le volant.
- Le conducteur ne manœuvre pas le véhicule.
- Conduite dans un virage serré.
- Conduite à une vitesse supérieure à environ 185 km/h.

Une fois que les conditions reviennent à la normale, le système LKAS se réactive automatiquement.

■ **Le système LKAS peut être automatiquement annulé dans les cas suivants :**

- La température de la caméra devient extrêmement élevée ou extrêmement basse.
- La caméra derrière le rétroviseur ou la zone autour de la caméra, y compris le pare-brise, est sale.
- Le système ABS ou VSA est activé.

Le signal sonore retentit si le système LKAS est automatiquement désactivé.

■ Conditions de déclenchement et limites du système LKAS

Le système risque de ne pas détecter les marquages de voie et donc de ne pas maintenir le véhicule au milieu d'une voie dans certains cas, y compris dans les conditions suivantes :

■ **Conditions environnementales**

- Conduite par mauvais temps (pluie, brouillard, neige, etc.).
- Un passage soudain de l'ombre à la lumière, ou inversement, comme lors d'une entrée ou d'une sortie de tunnel.
- Il existe peu de contraste entre le marquage des voies et la surface de la chaussée.
- Conduite lorsque le soleil est bas (par ex. à l'aube ou au crépuscule).
- Une forte lumière est réfléchi sur la chaussée.
- Conduite à l'ombre des arbres, des bâtiments, etc.
- Les ombres des objets adjacents sont parallèles au marquage des voies.
- Les objets ou structures sur la chaussée sont confondus avec des lignes de marquage.
- Reflets à l'intérieur du pare-brise dans l'habitacle.
- Conduite de nuit ou dans des conditions d'obscurité, comme dans les tunnels.

■ Conditions difficiles sur la route

- Conduite sur chaussée enneigée ou humide (marquage au sol masqué, traces de véhicules, reflet des feux, éclaboussures de la route, contraste élevé).
- Conduite sur une route avec des marquages temporaires.
- Plusieurs marquages ou des marquages différents ou presque effacés sont visibles sur la chaussée en raison de travaux ou d'anciens marquages de voie.
- La chaussée présente des marquages fusionnés, fractionnés ou se croisant (comme à un carrefour ou à un passage piéton).
- Les marquages de voie sont extrêmement étroits, larges ou changeants.
- Le véhicule qui précède roule à proximité du marquage des voies.
- La route est vallonnée ou le véhicule s'approche d'un sommet de côte.
- Conduite sur des routes irrégulières ou sans revêtement, ou sur des surfaces accidentées.
- Lorsque des objets sur la route (trottoir, rail de protection, pylônes, etc.) sont reconnus comme lignes blanches (ou jaunes).
- Conduite sur des routes marquées de lignes doubles.

■ Conditions de fonctionnement du véhicule

- Les verres des phares sont sales ou les phares ne sont pas bien réglés.
- L'extérieur du pare-brise est taché ou obstrué par des saletés, de la boue, des feuilles, de la neige humide, etc.
- Le pare-brise est embué à l'intérieur.
- La température de la caméra devient trop élevée.
- Mauvais état des pneus ou des roues (taille incorrecte, taille ou construction non homogène, pneus sous ou surgonflés, roue galette*, etc.).
- Le véhicule est incliné en raison d'une charge lourde ou de modifications de la suspension.

* Non disponible sur tous les modèles

Système d'assistance à la stabilité du véhicule (VSA)

Le système VSA aide à stabiliser le véhicule dans les virages lorsque le véhicule tourne trop ou pas assez. Il permet également de préserver l'adhérence sur des surfaces glissantes. Pour ce faire, il régule la puissance du moteur et serre les freins de manière appropriée.

Fonctionnement du système VSA

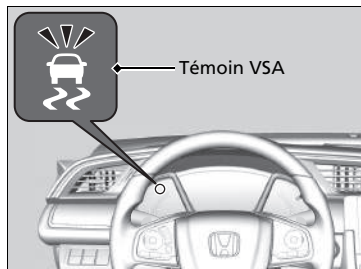

Lorsque le système VSA est activé, il est possible que le moteur ne réponde pas aux sollicitations de l'accélérateur. Un bruit en provenance du circuit hydraulique est également perceptible. Le témoin clignote.

⚠ Système d'assistance à la stabilité du véhicule (VSA)

Le système VSA peut ne pas fonctionner correctement si le type et la taille des pneumatiques ne sont pas identiques. S'assurer que la taille et le type des pneumatiques sont tous identiques et que la pression est conforme aux spécifications.

Lorsque l'indicateur de système VSA s'allume et reste allumé en cours de conduite, le système est probablement défectueux. Bien que cela n'affecte en rien la conduite normale du véhicule, il convient de faire immédiatement contrôler le véhicule par un concessionnaire.

Les indicateurs du régulateur de vitesse adaptatif (ACC)*, du régulateur de vitesse adaptatif (ACC) avec maintien de distance de sécurité à basse vitesse (LSF)*, de détection du changement de voie*, du système de contrôle électronique de trajectoire (VSA), du contrôle électronique de trajectoire OFF, du système d'avertissement de perte de pression/de basse pression des pneus et du système de freinage automatique d'urgence (CMBS)* peuvent s'allumer après le rebranchement de la batterie. Conduire sur une courte distance à plus de 20 km/h. Le témoin doit s'éteindre. S'il ne le fait pas, faire contrôler le véhicule par un concessionnaire.

Le système VSA ne peut pas améliorer la stabilité du véhicule dans toutes les situations de conduite et ne contrôle pas l'ensemble du système de freinage. Il convient de toujours conduire et négocier les virages à une vitesse adaptée aux conditions de conduite et de conserver une marge de sécurité suffisante.

■ Activation et désactivation du VSA

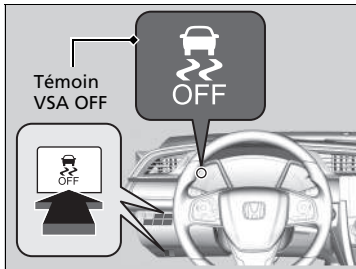

Ce bouton se trouve sur le panneau de commandes côté conducteur. Pour désactiver partiellement les fonctionnalités/fonctions du système VSA, appuyer longuement sur le bouton jusqu'à entendre un signal sonore.

Le véhicule aura des capacités de freinage et de prise de virage normales, mais le système antipatinage perdra en efficacité.

Pour réactiver les fonctionnalités/fonctions du VSA, appuyer sur le bouton  (VSA OFF) jusqu'à ce qu'un signal sonore retentisse.

Le système VSA est activé à chaque mise en marche du moteur, même s'il était désactivé lors de la dernière utilisation du véhicule.

☒ Système d'assistance à la stabilité du véhicule (VSA)

Dans certaines situations exceptionnelles, lorsque le véhicule s'est enfoncé dans la boue ou la neige peu profonde, il peut s'avérer plus facile de le dégager en désactivant temporairement le système VSA.

Lorsque la touche  est enfoncée, la fonction de commande de traction devient moins efficace. Cela permet aux roues de tourner plus librement à vitesse lente. Tenter uniquement de dégager le véhicule avec le système VSA désactivé lorsqu'il s'avère impossible de le dégager avec le système VSA activé.

Veiller à réactiver le système VSA aussitôt le véhicule dégagé. Nous déconseillons la conduite du véhicule lorsque le système VSA est désactivé.

Il est possible qu'un bruit de moteur émane du compartiment moteur au cours des contrôles du système, immédiatement après avoir démarré le moteur ou au cours de la conduite. Ceci est tout à fait normal.

Système d'assistance aux manœuvres

Applique un léger freinage sur les roues avant, selon les besoins, lorsque le conducteur tourne le volant, et contribue à soutenir la stabilité du véhicule et les performances en virage.

☒ Système d'assistance aux manœuvres

Le système d'assistance aux manœuvres ne peut pas améliorer la stabilité dans toutes les situations de conduite. Il convient de toujours conduire et négocier les virages à une vitesse adaptée aux conditions de conduite et de conserver une marge de sécurité suffisante.

Lorsque le témoin VSA s'allume et reste allumé pendant la conduite, le système d'assistance aux manœuvres ne s'active pas.

Il est possible d'entendre un bruit provenant du compartiment moteur lorsque le système d'assistance aux manœuvres est activé. Ceci est tout à fait normal.

Système de surveillance de l'angle mort*

Conçu pour détecter des véhicules au sein de zones d'alerte spécifiées, adjacentes à votre véhicule, tout particulièrement dans les espaces difficilement visibles, communément appelés « angles morts ». Lorsque le système détecte des véhicules venant de derrière dans des voies adjacentes, le voyant approprié s'allume pendant quelques secondes pour aider le conducteur lors d'un changement de voie.

☒ Système de surveillance de l'angle mort*

⚠ ATTENTION

Toujours confirmer visuellement qu'il n'y a pas de danger à changer de voie avant de procéder pour éviter tout accident ou toute blessure grave, voire mortelle.

Ne pas compter uniquement sur le système de surveillance de l'angle mort (BSI) lors du changement de voie.

Toujours regarder dans les rétroviseurs, des deux côtés du véhicule et derrière, afin de vérifier la position d'autres véhicules avant de changer de voie.

Rappels importants concernant la sécurité

Comme tous les systèmes d'assistance, le système de surveillance de l'angle mort a ses limites. Dépendre de manière excessive du système de surveillance de l'angle mort peut entraîner une collision.

Le témoin d'alerte du système de surveillance de l'angle mort peut ne pas s'allumer dans les conditions suivantes :

- Un véhicule ne reste pas en zone alerte pendant plus de deux secondes.
- Un véhicule est garé sur une voie latérale.
- La différence de vitesse entre le véhicule conduit et le véhicule dépassé est supérieure à 10 km/h.
- Un objet non détecté par les capteurs radar approche ou dépasse le véhicule.
- Un véhicule se trouvant dans la voie adjacente est une motocyclette ou un autre véhicule de petite taille.

■ Fonctionnement du système

- Les capteurs radar détectent un véhicule dans la zone d'alerte quand le véhicule se déplace en marche avant à 20 km/h ou plus.

Plage de zone d'alerte

- A : environ 0,5 m
- B : environ 3 m
- C : environ 3 m

Capteurs radar :
sous les coins du
pare-chocs arrière

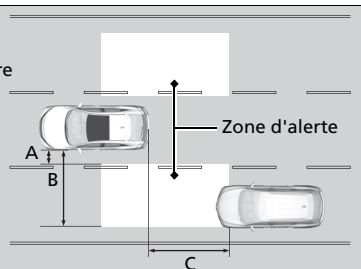

►► Système de surveillance de l'angle mort*

Le système est uniquement destiné à améliorer le confort. Même si un obstacle se trouve dans la zone d'alerte, les cas de figure suivants peuvent se produire.

- Le témoin d'alerte du système de surveillance de l'angle mort peut ne pas s'allumer en raison d'une obstruction (éclaboussures, etc.), même sans que l'interface d'information du conducteur  ne s'affiche.
- Le témoin d'alerte du système de surveillance de l'angle mort peut s'allumer même si le message s'affiche.

Modèles avec boîte de vitesses automatique

Le système ne fonctionne pas en position **R**.

Il est possible de désactiver l'alerte sonore ou toutes les alertes du système de surveillance de l'angle mort (BSI) par le biais de l'interface d'information du conducteur.

► **Fonctions personnalisées** P. 366

Désactiver le système lorsqu'une remorque est attachée au véhicule*.

Le système peut ne pas fonctionner correctement pour les raisons suivantes :

- Le poids ajouté incline le véhicule et modifie la couverture radar.
- Même la remorque peut être détectée par les capteurs du radar, ce qui provoque l'activation du système de surveillance de l'angle mort.

■ Lorsque le système détecte un véhicule

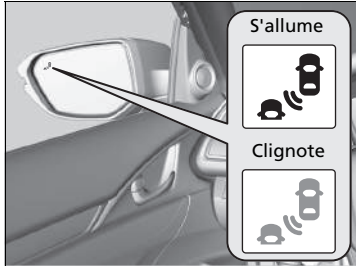

Indicateur d'alerte du système de surveillance de l'angle mort (BSI) :
Situé près du rétroviseur extérieur des deux côtés.

S'allume lorsque :

- Un véhicule pénètre dans la zone d'alerte par derrière pour dépasser votre véhicule avec une différence de vitesse ne dépassant pas 50 km/h par rapport à votre véhicule.
- Le véhicule conduit dépasse un autre véhicule avec une différence de vitesse ne dépassant pas 20 km/h par rapport à celui-ci.

Clignote et un signal sonore retentit lorsque :

Le levier du clignotant est déplacé dans la direction du véhicule détecté. Le signal sonore retentit trois fois.

☒ Système de surveillance de l'angle mort*

Le système de surveillance de l'angle mort peut être affecté quand :

- Des objets (rails latéraux, poteaux, arbres, véhicules en stationnement, bâtiment, etc.) sont détectés.
- Un objet qui ne reflète pas correctement les ondes radio, p. ex. une moto, se situe dans la zone d'alerte.
- Conduite sur une route sinueuse.
- Un véhicule se déplace d'une voie éloignée vers la voie adjacente.
- Le système capte des interférences électriques externes.
- Le pare-chocs arrière ou les capteurs n'ont pas été réparés correctement ou le pare-chocs arrière a été déformé.
- L'orientation des capteurs a été modifiée.
- Par mauvais temps (pluie, neige et brouillard).
- Conduite sur une route accidentée.
- Lors d'un virage serré qui incline légèrement le véhicule.

Pour un fonctionnement correct du système de surveillance de l'angle mort (BSI) :

- Toujours garder la zone située autour du coin du pare-chocs arrière propre.
- Ne pas couvrir la zone située autour du coin du pare-chocs arrière d'étiquettes ou d'autocollants de quelque sorte que ce soit.
- Consulter un concessionnaire dans le cas où les capteurs radar ou la zone située autour du coin du pare-chocs arrière doivent être réparés ou si cette dernière a subi des chocs importants.

* Non disponible sur tous les modèles

Système d'alerte de dégonflage

Au lieu de mesurer directement la pression de chaque pneumatique, le système d'avertissement de perte de pression du véhicule surveille et compare le rayon de roulement et les caractéristiques de rotation de chaque roue et pneumatique pendant la conduite afin de déterminer si un ou plusieurs pneumatiques sont sous-gonflés de façon significative. Cela entraîne l'activation du témoin du système d'avertissement de perte de pression/basse pression des pneus et l'affichage d'un message sur l'interface d'information du conducteur.

☒ Système d'alerte de dégonflage

Le système ne surveille pas les pneumatiques pendant la conduite à faible vitesse.

Les conditions telles que des températures ambiantes faibles ou des changements d'altitude affectent directement la pression des pneus et peuvent entraîner l'activation du témoin du système d'avertissement de perte de pression/ d'alerte de crevaison.

La pression des pneus appliquée et contrôlée :

- Par temps chaud peut devenir insuffisante par temps froid.
 - Par temps froid peut devenir excessive par temps chaud.
- Le témoin du système d'avertissement de perte de pression/ basse pression des pneus ne s'allume pas en cas de gonflage excessif.

Le système d'alerte de dégonflage peut ne pas fonctionner correctement si le type et la taille des pneumatiques ne sont pas identiques.

Veiller à utiliser des pneumatiques de type et de taille identiques.

☒ Contrôle et entretien des pneumatiques

P. 659

Le témoin du système d'avertissement de perte de pression/ d'alerte de crevaison peut s'allumer avec un peu de retard ou ne pas s'allumer dans les conditions suivantes :

- Accélération et décélération rapides, ou de braquage du volant ;
- Conduite sur routes enneigées ou glissantes ;
- Des chaînes* sont utilisées.

Le témoin du système d'avertissement de perte de pression/ d'alerte de crevaison peut s'allumer dans les conditions suivantes :

- Une roue galette* est utilisée ;
- les pneumatiques sont soumis à une charge plus importante et moins bien répartie, telle que la traction d'une remorque, que lors de l'initialisation.
- Des chaînes* sont utilisées.

Initialisation du système d'alerte de crevaison

Démarrer l'initialisation du système d'alerte de dégonflage dans chacun des cas suivants :

- Réglage de la pression d'un ou plusieurs pneus.
- Permutation des pneumatiques.
- Remplacement d'un ou plusieurs pneumatiques.

Avant d'initialiser le système d'alerte de dégonflage :

- Régler la pression des pneus à froid sur l'ensemble des quatre pneus.

➤ **Contrôle des pneumatiques** P. 659

S'assurer que :

- Le véhicule est complètement arrêté.

Modèles avec boîte de vitesses manuelle

- Le levier de vitesses est en position **N**.

Modèles avec boîte de vitesses automatique

- La transmission est en position **P**.

Tous les modèles

- Le contacteur d'allumage est sur ON **II***1.

*1 : les modèles équipés du système d'accès sans clé ont une touche **ENGINE START/STOP** au lieu d'un contacteur d'allumage.

* Non disponible sur tous les modèles

Initialisation du système d'alerte de crevaison

- Le système d'alerte de dégonflage ne peut pas être étalonné si une roue galette* est montée.
- Le processus d'étalonnage nécessite environ 30 minutes de conduite à une vitesse comprise entre 48 et 105 km/h.
- Pendant cette période, si le contacteur d'allumage est activé et que le véhicule ne se déplace pas dans les 45 secondes, le témoin du système d'avertissement de perte de pression/basse pression des pneus s'allume brièvement. Cela est normal et indique que le processus d'étalonnage n'est pas encore terminé.

Si des chaînes* sont montées, il faut les déposer avant de procéder à l'étalonnage du système d'avertissement de perte de pression.

Si le témoin du système d'avertissement de perte de pression/d'alerte de crevaison s'allume alors que des pneus de dimensions normales et bien gonflés sont montés, faire contrôler le véhicule par un concessionnaire.

Il est recommandé de remplacer les pneus par des pneus de même marque, même modèle et mêmes dimensions que les originaux. Consulter un concessionnaire pour plus de détails.

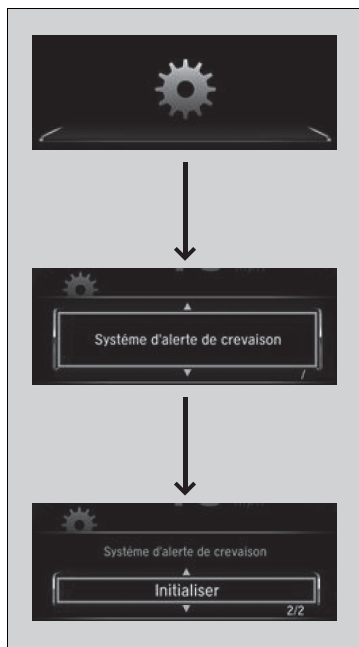

Modèles sans affichage audio

Il est possible d'initialiser le système à partir des fonctions personnalisées de l'interface d'information du conducteur.

1. Appuyer sur la touche puis sur pour sélectionner , puis appuyer sur la touche **ENTER**.

► Le message **Système d'alerte de crevaison** apparaît à l'écran.

2. Appuyer sur le bouton **ENTER**.
 - L'affichage passe à l'écran de personnalisation des réglages, qui permet de sélectionner **Annuler** ou **Initialiser**.

3. Appuyer sur la touche et sélectionner **Initialiser**, puis appuyer sur la touche **ENTER**.
 - L'écran **Terminé** s'affiche, puis l'affichage revient à l'écran de personnalisation des réglages.

- Si le message **Echec** s'affiche, répéter les étapes 2-3.
- Le processus d'initialisation se termine automatiquement.

►► Initialisation du système d'alerte de crevaison

Les indicateurs du régulateur de vitesse adaptatif (ACC)*, du régulateur de vitesse adaptatif (ACC) avec maintien de distance de sécurité à basse vitesse (LSF)*, de détection du changement de voie*, du système de contrôle électronique de trajectoire (VSA), du contrôle électronique de trajectoire OFF, du système d'avertissement de perte de pression/de basse pression des pneus et du système de freinage automatique d'urgence (CMBS)* peuvent s'allumer après le rebranchement de la batterie. Conduire sur une courte distance à plus de 20 km/h. Le témoin doit s'éteindre. S'il ne le fait pas, faire contrôler le véhicule par un concessionnaire.



Modèles avec affichage audio

Il est possible d'initialiser le système à partir de la fonction personnalisée de l'écran audio/informations.

1. Mettre le contacteur d'allumage en position MARCHÉ *1.
2. Sélectionner .
3. Sélectionner **Paramètres**.
4. Sélectionner **Véhicule**.
5. Sélectionner **Système d'alerte de crevaisson**.
6. Sélectionner **Annuler** ou **Initialiser**.

- Si le message **Echec** s'affiche, répéter les étapes 4-6.
- Le processus d'initialisation se termine automatiquement.

*1 : les modèles équipés du système d'accès sans clé ont une touche **ENGINE START/STOP** au lieu d'un contacteur d'allumage.

Modèles avec phares LED

Réglage de la distribution des phares

La conduite à droite de la route d'un véhicule de type conduite à droite, ou la conduite à gauche de la route d'un véhicule de type conduite à gauche, entraînent l'éblouissement par les phares des véhicules arrivant en face. Il est nécessaire de modifier la distribution du faisceau des phares à l'aide de ruban adhésif opaque.

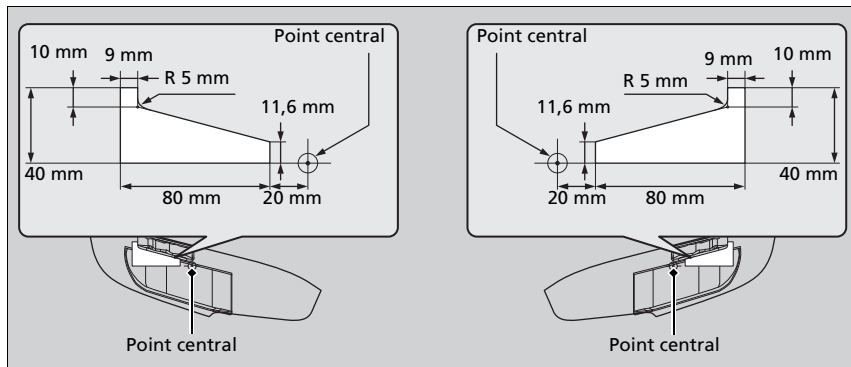

1. Préparer deux morceaux de ruban adhésif de masquage rectangulaires, d'une largeur de 40 mm et d'une longueur de 80 mm.
 - Utiliser du ruban adhésif opaque capable de bloquer la lumière, comme du vinyle résistant à l'eau.
2. Fixer le ruban adhésif sur le verre, comme illustré.

► Réglage de la distribution des phares

Veiller à ne pas fixer le ruban adhésif à un emplacement incorrect. Si le faisceau des phares n'est pas distribué convenablement, il peut ne pas être conforme aux réglementations nationales en vigueur. Consulter un concessionnaire pour plus de détails.

Système de freinage

Frein de stationnement

Utiliser le frein de stationnement afin d'immobiliser le véhicule lorsqu'il est stationné. Lorsque le frein de stationnement est enclenché, il peut être relâché manuellement ou automatiquement.



Pour appliquer le frein

Le frein de stationnement électrique peut être appliqué à tout moment lorsque le véhicule est alimenté par une batterie, quelle que soit la position du contacteur d'allumage*1.

Tirer le commutateur du frein de stationnement électrique doucement et fermement vers le haut.

- Le témoin de frein de stationnement et de système de freinage (rouge) s'allume.



Pour relâcher le frein

Le véhicule doit être en mode MARCHE *1 pour pouvoir relâcher le frein de stationnement électrique.

1. Enfoncer la pédale de frein.
2. Appuyer sur le commutateur du frein de stationnement électrique.

- Le témoin de frein de stationnement et de système de freinage (rouge) s'éteint.

Desserrer manuellement le frein de stationnement à l'aide du commutateur pour aider le véhicule à démarrer lentement et sans à-coups lorsqu'il est en descente.

Frein de stationnement

On peut entendre le fonctionnement du système de frein de stationnement électrique au niveau de la roue arrière lorsque le frein de stationnement est enfoncé ou relâché. Ceci est tout à fait normal.

La pédale de frein peut se déplacer légèrement en raison du fonctionnement du système de frein de stationnement électrique lorsque le frein de stationnement est serré ou desserré. Ceci est tout à fait normal.

Il est impossible de serrer ou desserrer le frein de stationnement si la batterie est déchargée.

- **Démarrage de secours** P. 711

Lors de la conduite, l'actionnement prolongé du commutateur du frein de stationnement électrique entraîne l'application des freins sur les quatre roues par le système VSA jusqu'à ce que le véhicule s'arrête. Le frein de stationnement électrique s'applique alors et le commutateur doit être relâché.

Dans les situations suivantes, le frein de stationnement s'actionne automatiquement.

- Lorsque le véhicule s'arrête avec le système de blocage de frein automatique activé pendant plus de 10 minutes.
- Lorsque la ceinture de sécurité du conducteur est détachée alors que le véhicule est arrêté et le blocage de frein automatique est appliqué.
- Lorsque le moteur est coupé, sauf avec le système d'arrêt automatique au ralenti, alors que le blocage de frein automatique est appliqué.
- Lorsqu'il y a une anomalie du système de blocage de frein.

*1 : les modèles équipés du système d'accès sans clé ont un bouton **ENGINE START/STOP** au lieu d'un contacteur d'allumage.

■ Pour le desserrer automatiquement

Utiliser la pédale d'accélérateur pour relâcher le frein de stationnement lors du démarrage du véhicule en montée ou dans les embouteillages.

Modèles avec boîte de vitesses automatique

Appuyer sur la pédale d'accélérateur pour libérer le frein de stationnement.

Modèles avec boîte de vitesses manuelle

Appuyer sur la pédale d'accélérateur tout en relâchant la pédale d'embrayage pour libérer le frein de stationnement.

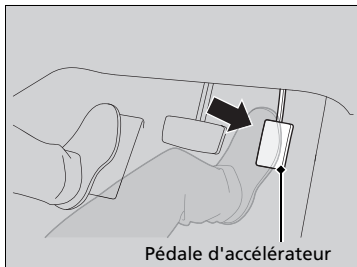

Modèles avec boîte de vitesses automatique

Appuyer doucement sur la pédale d'accélérateur. En pente, il peut être nécessaire d'appuyer plus fort sur l'accélérateur pour libérer le frein.

- Le témoin de frein de stationnement et de système de freinage (rouge) s'éteint.

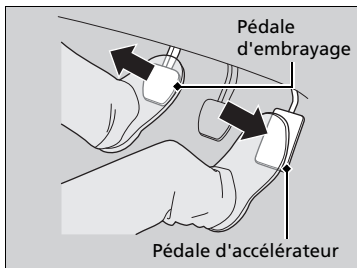

Modèles avec boîte de vitesses manuelle

Appuyer doucement sur la pédale d'accélérateur et relâcher la pédale d'embrayage.

- Le témoin de frein de stationnement et de système de freinage (rouge) s'éteint.

* 1 : les modèles équipés du système d'accès sans clé ont un bouton **ENGINE START/STOP** au lieu d'un contacteur d'allumage.

» Frein de stationnement

Modèles équipés d'ACC avec LSF

- Lorsque le véhicule s'arrête plus de 10 minutes tandis que l'ACC avec LSF est activé.
- Lorsque la ceinture de sécurité du conducteur est détachée alors que le véhicule est arrêté par l'ACC avec LSF.
- Lorsque le moteur est coupé, sauf avec le système d'arrêt automatique au ralenti, alors que l'ACC avec LSF est activé.

Modèles avec boîte de vitesses manuelle

- Lorsqu'il y a un problème au niveau du commutateur du frein de stationnement électrique, après que le contacteur d'allumage est mis en position ANTIVOL **0***1.

Si le frein de stationnement ne peut pas être desserré automatiquement, le desserrer manuellement.

Lorsque le véhicule roule en montée, il peut être nécessaire d'enfoncer davantage la pédale d'accélérateur pour desserrer automatiquement le frein de stationnement électrique.

Le frein de stationnement ne peut pas être desserré automatiquement lorsque les témoins suivants sont allumés :

- Témoin de dysfonctionnement
- Témoin du système de transmission

Le frein de stationnement peut ne pas être desserré automatiquement lorsque les témoins suivants sont allumés :

- Témoin du système de freinage
- Témoin VSA
- Témoin **ABS**
- Témoin de système de retenue supplémentaire

Le frein de stationnement se desserre automatiquement au fur et à mesure que la pédale d'accélérateur est enfoncée, lorsque :

- Le conducteur porte la ceinture de sécurité.
- Le moteur est en marche.

Modèles avec boîte de vitesses automatique

- La transmission n'est pas sur **P** ou **N**.

Modèles avec boîte de vitesses manuelle

- La transmission n'est pas sur **N**.

Frein à pied

Le véhicule est équipé de freins à disque au niveau des quatre roues. Une assistance de freinage limite l'effort requis sur la pédale de frein. Le système d'assistance au freinage intensifie la force de freinage lorsque la pédale de frein est enfoncée de manière brusque en situation d'urgence. Le système de freinage antiblocage (ABS) aide à garder le contrôle directionnel du véhicule en cas de freinage brusque.

- **Système d'assistance au freinage** P. 586
- **Système antiblocage des roues (ABS)** P. 585

Frein de stationnement

Modèles avec boîte de vitesses manuelle

La pédale d'embrayage est complètement enfoncée avant de pouvoir appuyer doucement sur la pédale d'accélérateur et relâcher la pédale d'embrayage.

Frein à pied

Vérifier les freins après être passé dans une zone d'eau profonde ou sur des chaussées inondées. Le cas échéant, sécher les freins en appuyant légèrement sur la pédale de frein à plusieurs reprises.

Si un bruit métallique continu est perceptible à chaque utilisation des freins, les plaquettes de frein doivent être remplacées. Faire contrôler le véhicule par un réparateur agréé.

Une application constante de la pédale de frein dans une longue descente s'accompagne d'une accumulation de chaleur qui réduit l'efficacité du freinage. Utiliser le frein moteur en relâchant la pédale d'accélérateur et en rétrogradant. Sur les boîtes de vitesses manuelles, plus le rapport engagé est bas, plus le freinage moteur est efficace.

Ne pas laisser le pied sur la pédale de frein au cours de la conduite, car ceci entraîne un léger freinage qui, à terme, entraîne une perte d'efficacité ainsi qu'une usure prématurée des plaquettes. Ceci risque en outre d'induire en erreur les conducteurs roulant derrière le véhicule.

■ Blocage de frein automatique

Modèles avec boîte de vitesses automatique

Maintient le frein serré après avoir relâché la pédale de frein jusqu'à ce que la pédale d'accélérateur soit enfoncée. Ce système peut être utilisé lorsque le véhicule est temporairement arrêté, comme devant un feu et dans les embouteillages.

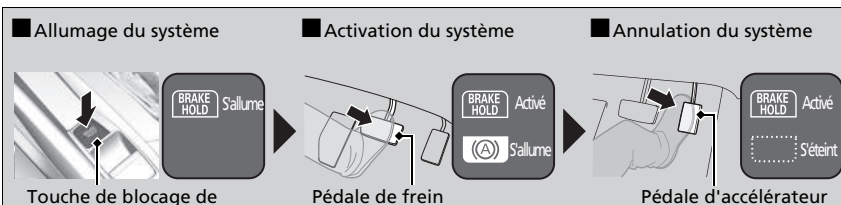

Boucler correctement la ceinture de sécurité, puis démarrer le moteur. Appuyer sur la touche de blocage de frein automatique.

- Le témoin du système de blocage de frein automatique s'allume. Le système est activé.

Appuyer sur la pédale de frein pour effectuer un arrêt complet. La transmission ne doit pas être en position **P** ou **R**.

- Le témoin de blocage de frein automatique s'allume. Le freinage est maintenu pendant 10 minutes maximum.
- Relâcher la pédale de frein une fois que le témoin de blocage de frein automatique est allumé.

Appuyer sur la pédale d'accélérateur lorsque la transmission est dans une position différente de **P** ou **N**. Le système se désengage et le véhicule reprend sa route.

- Le témoin de blocage de frein automatique s'éteint. Le système reste activé.

►► Blocage de frein automatique

⚠ ATTENTION

Même si le système de blocage de frein automatique est activé sur une pente abrupte ou sur une route glissante, le véhicule peut se déplacer si le conducteur retire son pied de la pédale de frein.

Si un véhicule se déplace subitement, cela peut provoquer un accident et entraîner de graves blessures, voire la mort.

Ne jamais actionner le système de blocage de frein automatique ou s'en remettre à celui-ci pour maintenir le véhicule sur une pente abrupte ou sur une route glissante.

Modèles avec boîte de vitesses automatique

⚠ ATTENTION

L'utilisation du système de blocage de frein automatique pour stationner le véhicule peut entraîner le déplacement inopiné du véhicule.

Si un véhicule se déplace inopinément, cela peut provoquer un accident et entraîner de graves blessures, voire la mort.



Ne jamais quitter le véhicule lorsque le freinage est provisoirement assuré par le système de blocage de frein automatique et toujours stationner le véhicule en mettant la transmission sur **P** et en serrant le frein de stationnement.

Modèles avec boîte de vitesses manuelle

Applique le frein même après que la pédale de frein a été relâchée jusqu'à ce qu'une vitesse autre que **N** soit sélectionnée et :

- La pédale d'embrayage est relâchée sur une route plane ou en descente.
- La pédale d'embrayage est relâchée et la pédale d'accélérateur est enfoncée en montée.

Ce système peut être utilisé lorsque le véhicule est temporairement arrêté, comme devant un feu et dans les embouteillages.

■ Allumage du système	■ Activation du système	■ Annulation du système
 <p>Touche de blocage de frein automatique</p>	 <p>Pédale de frein</p>	<p>Pédale d'embrayage</p>  <p>Pédale d'accélérateur</p>
<p>Boucler correctement la ceinture de sécurité, puis démarrer le moteur. Appuyer sur la touche de blocage de frein automatique.</p> <ul style="list-style-type: none"> • Le témoin du système de blocage de frein automatique s'allume. Le système est activé. 	<p>Appuyer sur la pédale de frein pour effectuer un arrêt complet.</p> <ul style="list-style-type: none"> • Le témoin de blocage de frein automatique s'allume. Le freinage est maintenu pendant 10 minutes maximum. • Relâcher la pédale de frein une fois que le témoin de blocage de frein automatique est allumé. 	<p>Une vitesse autre que N est sélectionnée et :</p> <ul style="list-style-type: none"> • La pédale d'embrayage est relâchée sur une route plane ou en descente. • La pédale d'embrayage est relâchée et la pédale d'accélérateur est enfoncée en montée. <p>Le système est désactivé et le véhicule commence à se déplacer.</p> <ul style="list-style-type: none"> • Le témoin de blocage de frein automatique s'éteint. Le système reste activé.

■ **Le système s'annule automatiquement lorsque :**

- Le frein de stationnement est serré.

Modèles avec boîte de vitesses automatique

- Enfoncer la pédale de frein et placer la transmission en position **P** ou **R**.

■ **Le système se désengage automatiquement et le frein de stationnement est appliqué lorsque :**

- Le freinage est maintenu pendant plus de 10 minutes.
- La ceinture de sécurité du conducteur est détachée.
- Le moteur est coupé.
- Il y a une anomalie du système de blocage de frein automatique.

Modèles avec boîte de vitesses manuelle

- Le moteur cale.

■ **Désactivation du système de blocage de frein automatique**

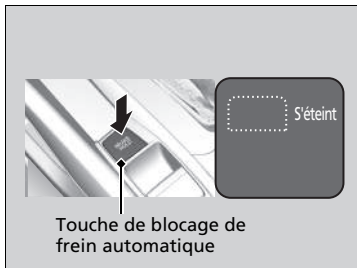

Lorsque le système est activé, appuyer à nouveau sur la touche de blocage de frein automatique.

- Le témoin du système de blocage de frein automatique s'éteint.

Pour désactiver automatiquement le blocage de frein automatique pendant le fonctionnement du système, appuyer sur la touche de blocage de frein automatique tout en enfonçant la pédale de frein.

►► Blocage de frein automatique

Lorsque le système est activé, il est possible de couper le moteur ou de stationner le véhicule en suivant la procédure habituelle.

► **A l'arrêt** P. 598

Si le système est en fonction, ou si le système est activé, le blocage de frein automatique se désactive une fois le moteur coupé.

Modèles avec boîte de vitesses manuelle

Le système s'éteint si le moteur cale alors que le blocage de frein automatique est actif ou que le système est activé.

►► Désactivation du système de blocage de frein automatique

S'assurer que le système de blocage de frein automatique est coupé avant d'utiliser une station de lavage automatique.

Un bruit de fonctionnement peut être entendu si le véhicule se déplace pendant le fonctionnement du système de blocage de frein automatique.

Système antiblocage des roues (ABS)

ABS

Ce système permet d'éviter le blocage des roues et de garder le contrôle directionnel du véhicule en serrant et en desserrant les freins beaucoup plus vite que le conducteur ne pourrait le faire lui-même.

Le système de répartition électronique de la force de freinage (EBD), intégré au système ABS, distribue également la force de freinage entre les roues avant et arrière en fonction de la charge du véhicule.

Ne jamais pomper sur la pédale de frein. Laisser l'ABS agir en maintenant une pression ferme et constante sur la pédale de frein. Cette technique permet de continuer à diriger le véhicule tout en freinant à fond.

■ Fonctionnement du système ABS

Lors de l'actionnement de l'ABS, de légères pulsations sont ressenties au niveau de la pédale de frein. Enfoncer la pédale de frein et la maintenir fermement enfoncée. Sur chaussée sèche, il est nécessaire d'appuyer très fortement sur la pédale de frein pour que l'ABS soit activé. Sur de la neige ou du verglas, il est possible de ressentir le fonctionnement de l'ABS dès la première tentative de freinage.

L'ABS peut s'activer en cas d'appui sur la pédale de frein lors de la conduite sur :

- Routes humides ou enneigées.
- Routes pavées de pierres.
- Routes avec des surfaces irrégulières, c'est-à-dire avec des nids de poule, fissures, bouches d'égoût, etc.

A une vitesse inférieure à 10 km/h, l'ABS est désactivé.

» Système antiblocage des roues (ABS)

REMARQUE

Le bon fonctionnement du système ABS peut être affecté en cas d'utilisation de pneumatiques de type et de taille incorrects.

Si le témoin **ABS** s'allume et reste allumé en cours de conduite, alors le système est probablement défectueux. Bien que cela n'affecte en rien le freinage normal, le système ABS risque de ne pas fonctionner. Faire immédiatement inspecter le véhicule par un concessionnaire.

L'ABS n'est pas conçu pour réduire le temps ou la distance nécessaires pour que le véhicule s'immobilise : il est conçu pour limiter le blocage des freins pouvant mener à un dérapage et à une perte de contrôle du véhicule.

Dans les situations suivantes, la distance de freinage nécessaire avant l'arrêt complet du véhicule peut être supérieure à celle d'un véhicule sans ABS :

- La chaussée est irrégulière, comme du gravier ou de la neige.
- Les pneus sont équipés de chaînes*.

Les éléments suivants peuvent être observés avec le système ABS :

- Des bruits de moteur provenant du compartiment moteur lorsque les freins sont appliqués ou au cours des vérifications du système effectuées après le démarrage du moteur et lorsque le véhicule accélère.
- Des vibrations de la pédale de frein et/ou de la carrosserie du véhicule lorsque l'ABS s'active.

Ces vibrations et ces bruits sont normaux pour les systèmes ABS et ne sont pas préoccupants.

* Non disponible sur tous les modèles

Système d'assistance au freinage

Il est conçu pour aider le conducteur à freiner en augmentant la force de freinage lorsque la pédale de frein est enfoncée de manière brusque en cas de freinage d'urgence.

■ Fonctionnement du système d'assistance au freinage

Appuyer fermement sur la pédale de frein pour un freinage plus puissant.

Lorsque le système d'assistance au freinage est activé, une légère secousse au niveau de la pédale de frein est ressentie et un bruit est perceptible. Ceci est tout à fait normal. Continuer de maintenir la pédale de frein fermement enfoncée.

Signal de freinage d'urgence

S'active lors de freinages brutaux à une vitesse de 60 km/h ou supérieure pour signaler aux conducteurs situés derrière le véhicule un freinage brutal en faisant clignoter rapidement les témoins de feux de détresse. Cela peut permettre d'informer les conducteurs situés derrière le véhicule afin qu'ils fassent le nécessaire pour éviter une collision.

■ Lors de l'activation du système :

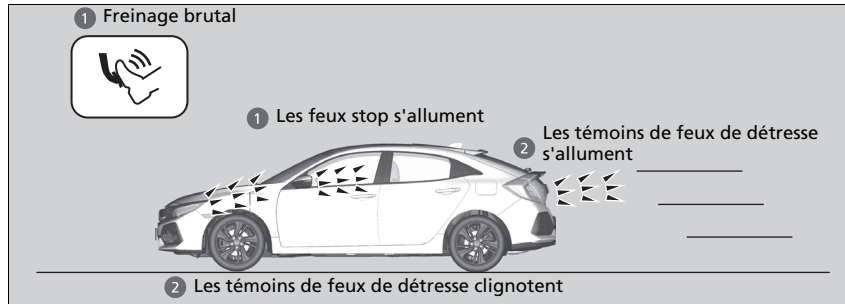

Les témoins de feux de détresse arrêtent de clignoter lorsque :

- La pédale de frein est relâchée ;
- L'ABS est désactivé ;
- La vitesse de décélération du véhicule devient modérée ;
- Le bouton de feux de détresse est actionné.

☒ Signal de freinage d'urgence

Le signal de freinage d'urgence ne permet pas d'éviter une éventuelle collision à l'arrière causée par un freinage brutal. Il active les témoins de feux de détresse au moment du freinage brutal. Il est toujours recommandé d'éviter de freiner brutalement, sauf en cas de nécessité absolue.

Le signal de freinage d'urgence ne s'active pas si le bouton de feux de détresse est enfoncé.

Si l'ABS ne fonctionne plus pendant un certain temps au cours du freinage, le signal d'arrêt d'urgence peut ne pas s'activer du tout.

Témoin du système de freinage automatique d'urgence (CMBS)*

Peut assister le conducteur en cas de risque de collision avec le véhicule ou le piéton détecté à l'avant ou de risque de percusion d'un piéton détecté à l'avant. Le CMBS est conçu pour émettre un avertissement lorsqu'une collision potentielle est identifiée, ainsi que pour réduire la vitesse du véhicule afin de contribuer à réduire au minimum la gravité de cette collision lorsque celle-ci est considérée comme inévitable.

» Témoin du système de freinage automatique d'urgence (CMBS)*

Modèles avec boîte de vitesses manuelle

Lorsque le CMBS s'active, le moteur risque de s'arrêter automatiquement.

Démarrer le moteur normalement si celui-ci s'arrête.

🔧 **Démarrage du moteur** P. 465, 469

Rappels importants concernant la sécurité

Le système CMBS est conçu pour réduire la gravité d'une collision inévitable. Il ne permet pas d'empêcher une collision, ni d'arrêter le véhicule automatiquement. Il demeure de la responsabilité du conducteur d'actionner la pédale de frein et le volant en fonction des conditions de conduite.

Le système CMBS peut ne pas être activé ou ne pas détecter un véhicule situé devant dans certaines circonstances :

🔧 **Conditions de déclenchement et limites du système CMBS** P. 593

Les informations relatives à la caméra équipée de ce système sont à la disposition de l'utilisateur.

🔧 **Caméra du capteur avant*** P. 516

Veiller à ne pas heurter le cache du capteur radar.

■ Fonctionnement du système

Quand l'utiliser

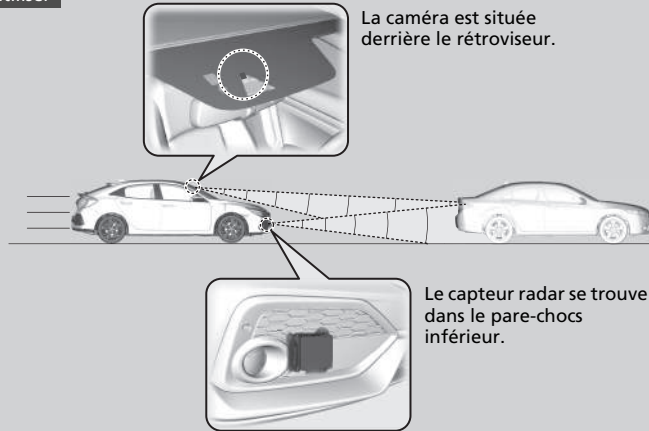

Le système commence à surveiller la route devant le véhicule lorsque sa vitesse est d'environ 5 km/h et qu'il est devancé par un véhicule.

Le système CMBS est activé dans les cas suivants :

- La différence de vitesse par rapport à un piéton ou à un véhicule détecté devant dépasse 5 km/h et il existe un risque de collision.
- La vitesse du véhicule est inférieure ou égale à environ 100 km/h et le système détecte un risque de collision avec :
 - Des véhicules détectés devant et étant à l'arrêt ou se déplaçant en sens inverse ou dans la même direction.
 - Un piéton détecté devant le véhicule.
- La vitesse du véhicule est supérieure à 100 km/h et le système détecte un risque de collision avec un véhicule circulant dans la même direction.

⊠ Témoin du système de freinage automatique d'urgence (CMBS)*

Lorsque le CMBS s'active, il peut automatiquement appliquer le frein. Il s'annule lorsque le véhicule s'arrête ou si aucune collision potentielle n'est déterminée.

* Non disponible sur tous les modèles

■ Lors de l'activation du système

Le système émet des alertes visuelles et sonores en cas de risque de collision et s'arrête si la collision est évitée.

- Prendre les mesures appropriées pour éviter toute collision (freiner, changer de voie, etc.)

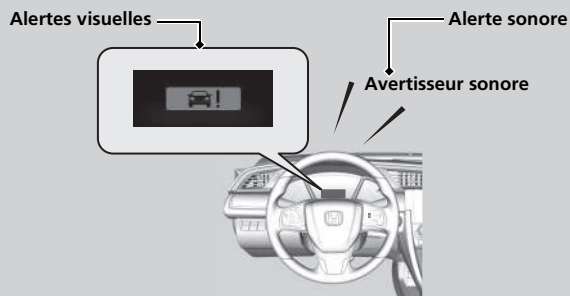

Au premier niveau d'alerte de collision du système, il est possible, par le biais des options de l'interface d'information du conducteur ou de l'écran Audio/Informations, de modifier la distance entre véhicules (**Loin/Normal/Proche**) à laquelle les alertes seront déclenchées.

- **Fonctions personnalisées*** P. 156, 366

► Lors de l'activation du système

La caméra du système CMBS est également conçue pour détecter les piétons.

Cependant, il est possible que cette fonction de détection des piétons ne soit pas activée ou qu'elle ne détecte pas les piétons à l'avant du véhicule dans certaines circonstances. Se reporter aux conditions relatives aux limites de détection des piétons dans la liste.

- **Conditions de déclenchement et limites du système CMBS** P. 593

Niveaux d'alerte de collision

Le système comporte trois niveaux d'alerte dans le cas d'une éventuelle collision. Toutefois, selon les circonstances, il est possible que le système CMBS ne puisse pas passer par tous les niveaux avant d'activer le dernier niveau.

Distance entre les véhicules		CMBS		
		Le capteur radar détecte un véhicule	AVERTISSEMENTS sonores et visuels	Arrêt
Niveau un	<p>Normal Loin Proche Véhicule situé devant</p>	Il existe un risque de collision avec le véhicule situé devant.	En mode Loin , les alertes visuelles et sonores s'allument à une distance plus éloignée du véhicule précédent qu'en mode Normal , et sur Proche , à une distance plus courte qu'en mode Normal .	—
Niveau deux	<p>Votre véhicule Véhicule situé devant</p>	Le risque de collision est accru, le délai de réponse est réduit.	Alertes sonores et visuelles.	Léger freinage
Niveau trois	<p>Votre véhicule Véhicule situé devant</p>	Le système CMBS détermine que la collision est inévitable.		Freinage ferme

Direction

■ Activation et désactivation du système CMBS

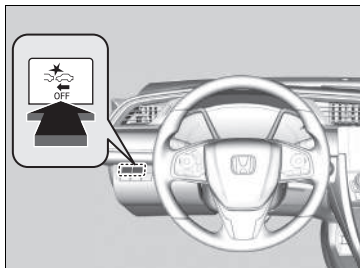

Appuyer longuement sur la touche jusqu'à ce que le signal sonore retentisse pour activer ou désactiver le système.

Lorsque le système CMBS est désactivé :

- Le témoin du système CMBS s'allume sur le tableau de bord ;
- Un message s'affiche sur l'interface d'information du conducteur pour rappeler que le système est désactivé.

Le système CMBS est activé à chaque mise en marche du moteur, même s'il était désactivé lors de la dernière utilisation du véhicule.

▣ Témoin du système de freinage automatique d'urgence (CMBS)*

Le système CMBS peut être coupé automatiquement et le témoin du système CMBS peut s'allumer et rester allumé dans certains cas, à savoir :

▣ Conditions de déclenchement et limites du système CMBS P. 593

Lorsque le CMBS est activé, il continue à fonctionner même si la pédale d'accélérateur est partiellement enfoncée. Cependant, il sera désactivé si la pédale d'accélérateur est enfoncée à fond.

Les indicateurs du régulateur de vitesse adaptatif (ACC)*, du régulateur de vitesse adaptatif (ACC) avec maintien de distance de sécurité à basse vitesse (LSF)*, de détection du changement de voie, du système de contrôle électronique de trajectoire (VSA), du contrôle électronique de trajectoire OFF, du système d'avertissement de perte de pression/de basse pression des pneus et du système de freinage automatique d'urgence (CMBS) peuvent s'allumer après le rebranchement de la batterie.

Conduire sur une courte distance à plus de 20 km/h. Le témoin doit s'éteindre. S'il ne le fait pas, faire contrôler le véhicule par un concessionnaire.

■ Conditions de déclenchement et limites du système CMBS

Le système peut s'éteindre automatiquement et le témoin CMBS peut s'allumer dans certaines circonstances. Quelques exemples de ces circonstances sont répertoriés ci-dessous. D'autres circonstances peuvent réduire certaines des fonctions CMBS.

📷 Caméra du capteur avant* P. 516

■ Conditions environnementales

- Conduite par mauvais temps (pluie, brouillard, neige, etc.).
- Un passage soudain de l'ombre à la lumière, ou inversement, comme lors d'une entrée ou d'une sortie de tunnel.
- Il y a peu de contraste entre les objets et l'arrière-plan.
- Conduite lorsque le soleil est bas (par ex. à l'aube ou au crépuscule).
- Une forte lumière est réfléchiée sur la chaussée.
- Conduite à l'ombre des arbres, des bâtiments, etc.
- Les objets ou structures sur la chaussée sont confondus avec des véhicules ou des piétons.
- Reflets à l'intérieur du pare-brise dans l'habitacle.

■ Conditions difficiles sur la route

- Conduite sur chaussée enneigée ou humide (marquage au sol masqué, traces de véhicules, reflet des feux, éclaboussures de la route, contraste élevé).
- Conduite sur des routes sinueuses.

📷 Conditions de déclenchement et limites du système CMBS

Si le capteur radar doit être réparé ou déposé, ou si le cache de capteur radar est fortement endommagé, désactiver le système en appuyant sur la touche CMBS Hors fonction et confier le véhicule à un concessionnaire.

■ Conditions de fonctionnement du véhicule

- Les verres des phares sont sales ou les phares ne sont pas bien réglés.
- L'extérieur du pare-brise est obstrué par des saletés, de la boue, des feuilles, de la neige humide, etc.
- Le pare-brise est embué à l'intérieur.
- Mauvais état des pneus ou des roues (taille incorrecte, taille ou construction non homogène, pneus sous ou surgonflés, roue galette*, etc.).
- Lorsque les pneumatiques sont équipés de chaînes*.
- Le véhicule est incliné en raison d'une charge lourde ou de modifications de la suspension.
- La température de la caméra devient trop élevée.
- Conduite avec le frein de stationnement serré.
- Le capteur radar situé dans le pare-chocs inférieur est sale.

■ Limites de détection

- Un véhicule ou un piéton passe brusquement devant vous.
- La distance par rapport au piéton ou au véhicule situé devant est trop courte.
- Un véhicule se rabat devant vous à vitesse réduite et freine brutalement.
- En cas d'accélération rapide et d'approche à grande vitesse du véhicule ou du piéton situé devant.
- Le véhicule situé devant est une moto, une bicyclette, un scooter pour personne à mobilité réduite ou tout autre véhicule de petite taille.
- Des animaux se trouvent devant le véhicule.

- En cas de conduite sur une route sinueuse, il devient difficile pour le capteur de détecter correctement un véhicule situé devant.
- La différence de vitesse entre le véhicule conduit et le véhicule ou le piéton qui le précède est très importante.
- Un véhicule arrivant en sens inverse se déporte brusquement devant le véhicule conduit.
- Un autre véhicule se dirige soudainement vers vous à une intersection, etc.
- Le véhicule conduit croise brusquement un véhicule arrivant en sens inverse.
- Le véhicule conduit roule sur un pont de fer étroit.
- Lorsque le véhicule de tête ralentit brusquement.

Limites uniquement applicables à la détection des piétons

- Lorsque plusieurs personnes marchent côte à côte devant le véhicule.
- Les éléments environnants ou les affaires du piéton modifient sa forme et empêchent le système de reconnaître qu'il s'agit d'un piéton.
- Lorsque le piéton mesure moins d'un mètre ou plus de deux mètres.
- Lorsqu'un piéton se confond avec l'environnement.
- Lorsqu'un piéton est penché ou accroupi, a les mains levées ou est en train de courir.
- Lorsque plusieurs piétons marchent en groupe.
- Lorsque la caméra ne peut pas détecter correctement la présence d'un piéton en raison d'une forme inhabituelle (bagage à la main, posture, taille).

■ Arrêt automatique

Le système CMBS peut être coupé automatiquement et le témoin du système CMBS peut s'allumer et rester affiché dans les cas suivants :

- La température au sein du circuit est élevée.
- Conduite sur une route de montagne ou hors-piste, ou sur route sinueuse pendant une période prolongée.
- une condition de pneumatique anormale est détectée (taille incorrecte, pneu crevé, etc.).
- La caméra derrière le rétroviseur ou la zone autour de la caméra, y compris le pare-brise, est sale.

Une fois que les conditions de l'arrêt du système CMBS se sont améliorées ou ont été éliminées (par nettoyage, par exemple), le système se rallume.

■ En cas de faible risque de collision

Le système CMBS peut être activé même si le conducteur a conscience du véhicule situé devant, ou si aucun véhicule n'est situé devant. Quelques exemples :

■ En cas de dépassement

Votre véhicule s'approche d'un véhicule situé devant et vous changez de voie pour doubler.

■ A une intersection

Votre véhicule double ou s'approche d'un autre véhicule qui tourne à gauche ou à droite.

■ Dans un virage

Lors de la conduite dans les virages, votre véhicule se retrouve face à un véhicule roulant en sens inverse.

■ Sous un pont bas à grande vitesse

Le véhicule circule sous un pont bas ou étroit à grande vitesse.

■ Ralentisseurs, travaux routiers, voies ferrées, objets sur la route, etc.

Le véhicule circule sur des ralentisseurs, des plaques en acier, etc., ou s'approche d'une voie ferrée ou d'éléments situés le long de la route (tels que panneaux de signalisation, glissières de sécurité) dans un virage, ou bien de véhicules à l'arrêt et de murs lors des manœuvres de stationnement.

⊠ Témoin du système de freinage automatique d'urgence (CMBS)*

Pour que le CMBS fonctionne correctement :

Veiller à ce que le cache du capteur radar soit toujours propre.

Ne jamais utiliser de solvants chimiques ou de poudre à polir pour nettoyer le cache du capteur. Utiliser de l'eau ou un détergent doux.

Ne pas placer d'autocollant sur le cache de capteur radar ni remplacer ce dernier.

Ne pas peindre ni appliquer de revêtements ou de peinture d'aucune sorte à proximité du capteur radar. Ceci pourrait impacter le fonctionnement du CMBS.

Faire vérifier le véhicule par un concessionnaire en cas de comportement anormal du système (p. ex. le message d'avertissement apparaît trop souvent).

Si l'avant du véhicule est percuté dans l'une des situations suivantes, le capteur radar risque de ne pas fonctionner correctement. Faire contrôler le véhicule par un concessionnaire.

- Le véhicule a franchi un dos d'âne, une bordure de trottoir, des cales, un talus, etc.
- Le véhicule roule profondément dans l'eau.
- Le véhicule a subi une collision frontale.

A l'arrêt

1. Bien appuyer sur la pédale de frein.
2. Enfoncer la pédale de frein, soulever le commutateur du frein de stationnement électrique lentement mais complètement.

Modèles avec boîte de vitesses automatique

3. Placer la transmission sur **P**.

Modèles avec boîte de vitesses manuelle

3. Placer le levier de vitesses sur **R** ou **1**.

Tous les modèles

4. Faire tourner le moteur au ralenti pendant environ 10 secondes.
5. Arrêter le moteur.
 - ▶ Le témoin de frein de stationnement et de système de freinage (rouge) s'éteint au bout de 15 secondes environ.

Toujours s'assurer que le frein de stationnement électrique est serré, surtout si le véhicule se trouve sur une pente.

Stationnement du véhicule

Ne pas stationner le véhicule à proximité d'objets inflammables, comme de l'herbe sèche, de l'huile ou du bois. La chaleur émanant de l'échappement risquerait de provoquer un incendie.

A l'arrêt

Modèles avec boîte de vitesses automatique

ATTENTION

Le véhicule peut se mettre à rouler tout seul s'il est laissé sans surveillance sans que la position de stationnement ait été confirmée.

Un véhicule qui se déplace seul risque de provoquer un accident et entraîner des blessures graves, voire mortelles.

Toujours garder le pied sur la pédale de frein jusqu'à vérification de la présence du symbole **P** sur l'indicateur de rapport.

Modèles avec boîte de vitesses automatique

REMARQUE

Les actions suivantes risquent d'endommager la transmission :

- appuyer simultanément sur la pédale d'accélérateur et sur la pédale de frein ;
- « jouer » sur la pédale d'accélérateur pour maintenir le véhicule stationnaire dans une montée ;
- Placer la transmission en position **P** avant l'arrêt complet du véhicule.

» A l'arrêt

Tous les modèles

Par temps extrêmement froid, le frein de stationnement peut geler s'il est actionné. Si de telles températures sont attendues, ne pas appliquer le frein de stationnement. Cependant, en cas de stationnement sur une pente, tourner les roues avant afin qu'elles touchent le trottoir si le véhicule descend la pente ou caler les roues pour empêcher le véhicule de bouger. Si l'une ou l'autre précaution n'est pas prise, le véhicule peut rouler subitement, ce qui entraîne une collision.

Modèles avec système de commande de la climatisation

Laisser le moteur tourner au ralenti pendant quelques minutes après avoir tracté une remorque. Cette opération peut être interdite dans certains pays. Vérifier et respecter la réglementation locale en vigueur.

Système de capteurs de stationnement *

Les capteurs latéraux et centraux détectent les obstacles situés à proximité du véhicule, et le signal sonore et l'écran Audio/Informations permettent au conducteur de connaître la distance approximative entre le véhicule et l'obstacle détecté.

■ Emplacement et portée des capteurs

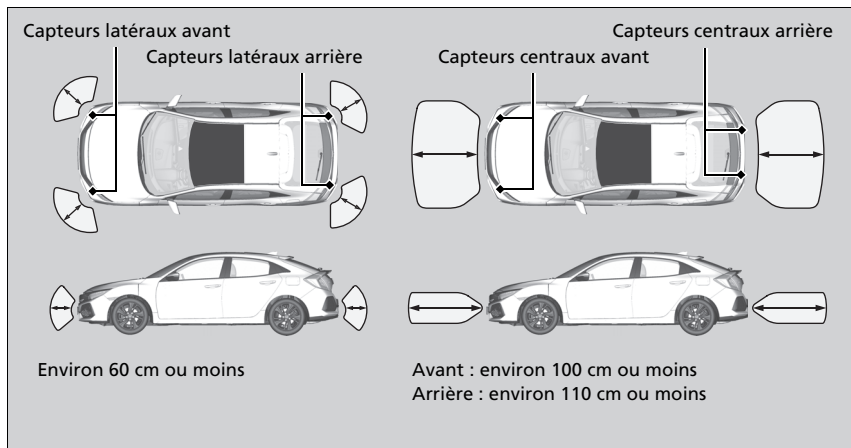

⚠ Système de capteurs de stationnement *

Même lorsque le système est activé, toujours s'assurer qu'il n'y a pas d'obstacles à proximité du véhicule avant de stationner.

Le système peut ne pas fonctionner correctement lorsque :

- Les capteurs sont recouverts de neige, de glace, de boue ou de salissures.
- Le véhicule est stationné sur une surface inégale, telle que de l'herbe, des bosses ou une pente.
- Le véhicule est resté à l'extérieur par temps chaud ou froid.
- Le système est affecté par des dispositifs qui émettent des ultrasons.
- Conduite par mauvais temps.

Le système peut ne pas détecter :

- Les objets fins ou bas.
- Les matériaux qui absorbent le son tels que la neige, le coton ou l'éponge.
- Les objets placés directement sous le pare-chocs.

Ne pas placer d'accessoires sur ou à proximité des capteurs.

■ Activation et désactivation du système de capteurs de stationnement

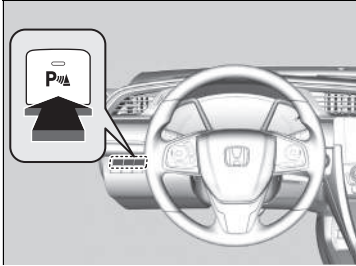

Lorsque le contacteur d'allumage est sur MARCHÉ **II***1, appuyer sur le bouton du système de capteurs de stationnement pour activer ou désactiver le système. Le témoin du bouton s'allume lorsque le système est activé.

Les capteurs latéraux et centraux avant commencent à détecter un obstacle lorsque la transmission est placée dans toute autre position que **R** et lorsque la vitesse du véhicule est inférieure à 8 km/h.

Les capteurs latéraux avant et arrière et les capteurs centraux arrière commencent à détecter un obstacle lorsque la transmission est en position **R** et que la vitesse du véhicule est inférieure à 8 km/h.

Modèles avec boîte de vitesses manuelle

Le frein de stationnement doit également être desserré.

☒ Activation et désactivation du système de capteurs de stationnement

Lorsque le contacteur d'allumage est sur MARCHÉ **II***1, le système est dans l'état sélectionné antérieurement.

*1 : les modèles équipés du système d'accès sans clé ont un bouton **ENGINE START/STOP** au lieu d'un contacteur d'allumage.

■ Lorsque la distance entre le véhicule et l'obstacle diminue

Durée du signal sonore intermittent	Distance entre le pare-chocs et l'obstacle		Témoin	Ecran Audio/Informations
	Capteurs latéraux	Capteurs centraux		
Moyenne	—	Avant : environ 100-60 cm Arrière : environ 110-60 cm	Clignote en jaune*1	<div data-bbox="1145 284 1423 311" data-label="Section-Header"> <p>Modèles avec affichage audio</p> </div> <div data-bbox="1200 331 1430 468" data-label="Image"> </div> <div data-bbox="1165 474 1423 521" data-label="Text"> <p>Témoins aux endroits où le capteur détecte un obstacle</p> </div> <div data-bbox="1145 553 1481 580" data-label="Section-Header"> <p>Modèles avec système audio couleur</p> </div> <div data-bbox="1200 600 1430 714" data-label="Image"> </div> <div data-bbox="1165 725 1426 775" data-label="Text"> <p>Témoins aux endroits où le capteur détecte un obstacle.</p> </div>
Courte	Environ 60-45 cm	Environ 60-45 cm	Clignote en orange	
Très courte	Environ 45-35 cm	Environ 45-35 cm		
Continue	Environ 35 cm ou moins	Environ 35 cm ou moins	Clignote en rouge	

*1 : à ce stade, seuls les capteurs centraux détectent les obstacles.

■ Désactivation de tous les capteurs arrière

1. S'assurer que le système de capteurs de stationnement n'est pas activé. Mettre le contacteur d'allumage sur la position ANTIVOL **0***1.
2. Appuyer sur le témoin du système de capteurs de stationnement et la maintenir enfoncée, puis mettre le contacteur d'allumage sur MARCHÉ **II***1.
3. Maintenir la touche enfoncée pendant 10 secondes. Relâcher la touche lorsque le témoin intégré à la touche clignote.
4. Appuyer à nouveau sur la touche. Le témoin intégré à la touche s'éteint.
 - Le signal sonore retentit deux fois. Les capteurs arrière sont maintenant désactivés.

Pour activer à nouveau les capteurs arrière, suivre la procédure ci-dessus. Le signal sonore retentit trois fois lorsque les capteurs arrière sont à nouveau activés.

⌘ Désactivation de tous les capteurs arrière

Lors du passage de rapport à la position **R**, le témoin du système de capteurs de stationnement clignote pour rappeler que les capteurs arrière ont été désactivés.

*1 : les modèles équipés du système d'accès sans clé ont un bouton **ENGINE START/STOP** au lieu d'un contacteur d'allumage.

Moniteur de véhicule en approche*

Surveille les zones des coins arrière à l'aide des capteurs radar dans les manœuvres en marche arrière et alerte l'opérateur en cas de détection de l'approche d'un véhicule depuis un coin arrière.

Ce système est très pratique, tout particulièrement pour sortir en marche arrière d'une place de stationnement.

► Moniteur de véhicule en approche*

ATTENTION

Le moniteur de véhicule en approche ne peut pas détecter tous les véhicules en approche et peut ne pas du tout détecter un véhicule en approche.

Le fait de ne pas confirmer visuellement qu'une marche arrière peut être effectuée en toute sécurité peut entraîner une collision.

Ne pas se fier uniquement au système lors de la marche arrière ; toujours utiliser également les rétroviseurs, regarder derrière et sur les côtés du véhicule avant d'effectuer une marche arrière.

Le signal d'alerte sonore du système de capteurs de stationnement neutralise l'avertisseur sonore de l'écran de contrôle de véhicule en approche lorsque les capteurs détectent des obstacles dans un rayon proche.

Fonctionnement du système



Le système est activé lorsque

- Mettre le contacteur d'allumage en position MARCHE **II***1.
- L'écran de circulation transversale est activé.
 - **Écran de contrôle de véhicule en approche activé et désactivé** P. 608
 - **Fonctions personnalisées** P. 366
- La transmission est en position **R**.
- Le véhicule roule à 5 km/h ou moins.

Quand un véhicule en approche est détecté dans un coin arrière, le moniteur de véhicule en approche prévient le conducteur par un bip sonore et un avertissement visuel.

Moniteur de véhicule en approche*

Le moniteur de véhicule en approche peut ne pas détecter ou détecter tardivement un véhicule en approche, ou peut signaler une détection sans qu'un véhicule approche dans les conditions suivantes :

- Un obstacle, comme un autre véhicule ou un mur, à proximité du pare-chocs arrière du véhicule, fait interférence avec la portée des capteurs radar.
- Votre véhicule se déplace à une vitesse d'environ 5 km/h ou plus.
- Un véhicule s'approche à une vitesse supérieure ou inférieure à la plage de 10 km/h à 25 km/h spécifiée.
- Le système capte une interférence externe telle que des capteurs radar d'un autre véhicule ou de fortes ondes radio transmises par une infrastructure se trouvant à proximité.
- Chaque coin du pare-chocs arrière est recouvert de neige, de glace, de boue ou de saleté.
- Lorsqu'il y a des intempéries.
- Le véhicule se trouve sur une pente.
- Le véhicule est incliné en raison d'une charge lourde à l'arrière.
- Votre véhicule recule vers un mur, un poteau, un véhicule, etc.
- Le pare-chocs arrière ou les capteurs n'ont pas été réparés correctement ou le pare-chocs arrière a été déformé.
 - **Faire contrôler le véhicule par un réparateur agréé.**

*1 : les modèles équipés du système d'accès sans clé ont une touche **ENGINE START/STOP** au lieu d'un contacteur d'allumage.

* Non disponible sur tous les modèles

Le système ne détectera pas un véhicule qui s'approche directement derrière votre véhicule, et ne signalera pas non plus un véhicule détecté lorsqu'il se déplace directement derrière votre véhicule.

Le système ne fournit pas d'alertes pour un véhicule qui s'éloigne de votre véhicule, mais peut détecter ou signaler des piétons, des vélos ou des objets immobiles.

▣ Moniteur de véhicule en approche*



Pour garantir un fonctionnement correct, toujours garder la zone située autour du pare-chocs arrière propre.
Ne pas couvrir la zone située autour du coin du pare-chocs arrière d'étiquettes ou d'autocollants de quelque sorte que ce soit.

Lorsque le système détecte un véhicule



Une icône en forme de flèche apparaît sur l'écran Audio/Informations, du côté où un véhicule est en approche.

►► Lorsque le système détecte un véhicule

Si le symbole  du côté inférieur droit passe à  en orange quand la transmission est sur **R**, cela indique peut-être l'accumulation de boue, neige, glace ou autres débris à proximité du capteur. Le système est provisoirement suspendu. Vérifier l'absence de toute obstruction au niveau des coins du pare-chocs et nettoyer soigneusement la zone si nécessaire.

Si le symbole  s'allume lorsque le levier de vitesses est sur **R**, cela indique peut-être un problème du système de moniteur de véhicule en approche. Ne pas utiliser le système et faire vérifier le véhicule par un concessionnaire.

Si l'écran ne change pas alors que le levier est sur **R**, cela indique peut-être un problème du système de caméra arrière et du moniteur de véhicule en approche. Ne pas utiliser le système et faire vérifier le véhicule par un concessionnaire.

■ Ecran de contrôle de véhicule en approche activé et désactivé

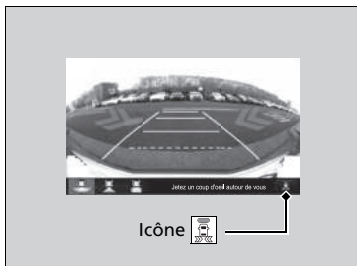

Permet d'allumer et d'éteindre le système audio. Le témoin (vert) s'allume lorsque le système est activé. Il est également possible d'activer et désactiver le système en utilisant l'écran Audio/Informations.

➤ **Fonctions personnalisées** P. 366

A propos de la caméra arrière multi-vues

L'écran Audio/Informations peut afficher la vue de l'arrière de votre véhicule.
L'affichage passe automatiquement à la vue arrière du véhicule lorsque la transmission est placée sur **R**.

Zone d'affichage de la caméra arrière multi-vues

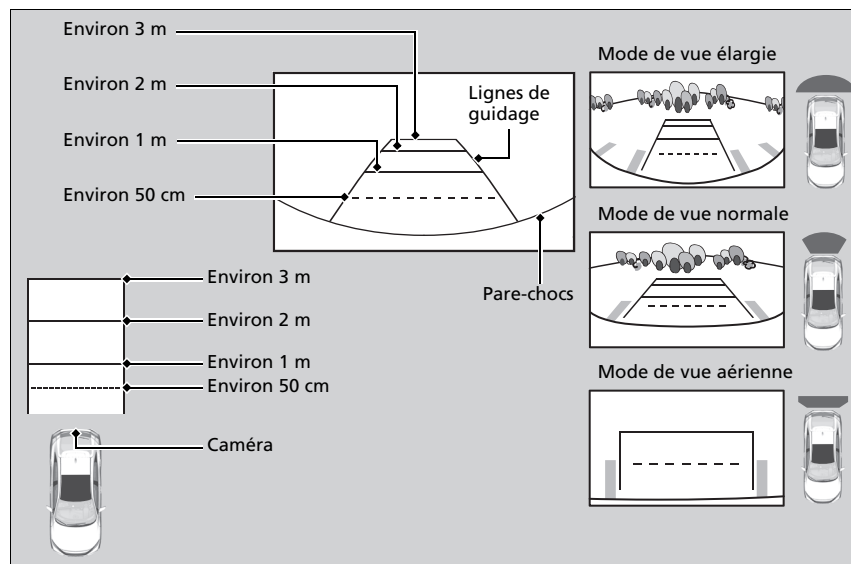

À propos de la caméra arrière multi-vues

La vue de la caméra arrière est limitée. Il n'est pas possible de voir les extrémités et la partie inférieure du pare-chocs. Grâce à son objectif spécial, les objets peuvent apparaître plus près ou plus éloignés qu'ils ne le sont dans la réalité.

Vérifier visuellement qu'il est possible de reculer en toute sécurité. Certaines conditions (climatiques, d'éclairage, de températures élevées, etc.) peuvent également limiter la vue arrière. Ne pas tenir compte uniquement de l'affichage de la vue arrière ; celle-ci ne fournit pas toutes les informations concernant les conditions derrière le véhicule.

Si l'objectif de la caméra est recouvert de poussière ou d'humidité, le nettoyer et retirer les débris à l'aide d'un chiffon humide.

Vous pouvez modifier les paramètres de **directive fixe** et de **directive dynamique**.

➤ **Fonctions personnalisées** P. 366

Directive fixe

On : des directives apparaissent lorsque la transmission est placée sur **R**.

Off : les lignes de guidage n'apparaissent pas.

Directive dynamique

On : les lignes de guidage se déplacent en fonction de la direction donnée au volant.

Off : les lignes de guidage ne se déplacent pas.

L'écran de recul affiche jusqu'à trois modes de caméra différents.

Appuyer sur l'icône appropriée pour changer de mode.



: mode de vue élargie



: mode de vue normale



: mode de vue aérienne

- Si le dernier mode d'affichage utilisé était « vue élargie » ou « normale », ce mode est sélectionné lors du passage suivant de la transmission sur **R**.
- Si le dernier mode utilisé avant de couper le moteur était « vue aérienne », le mode « vue élargie » est sélectionné lors du passage suivant du contacteur d'allumage sur MARCHE **II***1 et de la transmission sur **R**.
- Si le mode Top Down View était le dernier mode utilisé pendant plus de 10 secondes après avoir retiré la transmission de la position **R**, le mode Wide View est sélectionné lors du prochain passage de la transmission en position **R**.

*1 : les modèles équipés du système d'accès intelligent ont une touche **ENGINE START/STOP** au lieu d'un contacteur d'allumage.

Informations relatives au carburant

■ Carburant recommandé

Gazole standard conforme à la norme EN 590

Sélectionner le carburant approprié, propre et de bonne qualité, en fonction des conditions climatiques et régionales. L'utilisation de carburant inapproprié peut réduire les performances du moteur.

■ Capacité du réservoir de carburant : 46,9 l

» Informations relatives au carburant

REMARQUE

De sérieux dégâts peuvent survenir en cas d'utilisation d'essence dans un moteur diesel.

Le véhicule n'est pas conçu pour rouler au biodiesel (pur ou à concentration élevée, supérieure à celle spécifiée par la norme EN 590). Pour plus d'informations, contacter un concessionnaire.

Ne jamais utiliser l'huile de chauffage et le carburant diesel marin.

Nous recommandons de remplacer le filtre à carburant avant de commencer à conduire si le véhicule a été stationné pendant une longue période. Le filtre à carburant peut être colmaté plus tôt que d'habitude.

B7 DIESEL

Comment faire le plein

Le réservoir de carburant n'est pas doté d'un bouchon de réservoir de carburant. Il est possible d'insérer directement le pistolet de remplissage gazole dans le goulot de remplissage de carburant. Le réservoir se referme automatiquement lorsque le pistolet de remplissage est retiré.

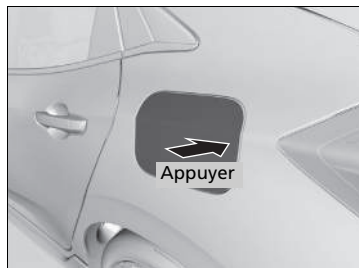

1. Stationner le véhicule à droite de la pompe de la station-service
2. Arrêter le moteur.
3. Appuyer à l'endroit indiqué par la flèche pour ouvrir la trappe à carburant. Un déclic est alors perceptible.
 - La porte conducteur doit être déverrouillée.
☒ Verrouillage/déverrouillage des portes de l'intérieur P. 180

☒ Comment faire le plein

⚠ ATTENTION

Le carburant est une substance hautement inflammable et explosive. Toute manipulation de carburant expose à des risques de brûlures ou de blessures graves.

- Arrêter le moteur et s'éloigner des sources de chaleur, d'étincelles ou de flamme nue.
- Manipuler le carburant uniquement en extérieur.
- Essuyer immédiatement tout écoulement.

L'ouverture du dispositif de remplissage de carburant est conçue pour accepter uniquement les pistolets de remplissage des stations-services pour faire le plein. L'utilisation de tubes de plus petit diamètre (p. ex. ceux utilisés pour le siphonnage de carburant à d'autres fins) ou d'autres dispositifs non utilisés dans des stations-services peut endommager la zone située dans et autour de la trappe de remplissage.

Utiliser la languette de blocage ou l'interrupteur de verrouillage centralisé pour déverrouiller la trappe à carburant.

Les portes du véhicule et la trappe à carburant se reverrouillent automatiquement lorsque la fonction de déverrouillage à distance est utilisée. Pour désactiver cette fonction, ouvrir et fermer brièvement la porte conducteur.

La trappe à carburant et son mécanisme de fermeture risquent d'être irrémédiablement endommagés en cas de fermeture forcée de la trappe lorsque la porte du conducteur est verrouillée.

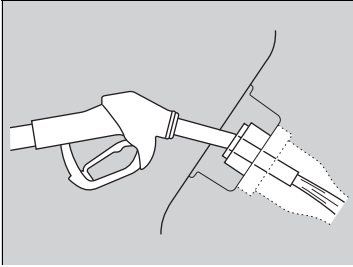

4. Placer l'extrémité du pistolet de remplissage sur la partie inférieure de la trappe de remplissage, puis l'insérer lentement et complètement.
 - S'assurer que l'extrémité du pistolet de remplissage s'abaisse en même temps que le tuyau de remplissage.
 - Maintenir le pistolet de remplissage de niveau.
 - Lorsque le réservoir est plein, le pistolet de remplissage s'arrête automatiquement.
 - Après le remplissage, attendre environ cinq secondes avant de retirer le pistolet de remplissage.
5. Refermer la trappe à carburant à la main.

⊠ Comment faire le plein

Ne pas continuer à ajouter du carburant après l'arrêt automatique du pistolet de remplissage. Tout ajout supplémentaire pourrait dépasser la capacité maximale du réservoir de carburant.

Le pistolet de remplissage s'arrête automatiquement pour laisser de la place dans le réservoir de carburant, afin d'éviter tout débordement dû aux variations de la température ambiante.

S'il est nécessaire de faire le plein du véhicule depuis un conteneur de carburant portable, utiliser l'entonnoir fourni avec le véhicule.

⊠ Plein avec un bidon de carburant P. 738

S'assurer d'avoir choisi le pistolet approprié. Lorsque le pistolet de remplissage ne peut être inséré bien qu'il s'agisse d'un pistolet pour gazole, utiliser l'entonnoir fourni avec le véhicule.

Amélioration des économies de carburant et réduction des émissions de CO₂

Economiser du carburant et diminuer les émissions de CO₂ dépend de plusieurs facteurs, incluant les conditions de conduite, le poids de charge, le temps de ralenti, les habitudes de conduite et l'état du véhicule. Ces facteurs (combinés à d'autres) permettent ou pas d'atteindre la consommation nominale du véhicule.

Entretien et économie de carburant

Il est possible d'optimiser la consommation de carburant grâce à un entretien approprié du véhicule.

Suivre le programme de maintenance et, si nécessaire, consulter le carnet de garantie.

Sur les véhicules sans système de rappel d'entretien, suivre le programme de maintenance.

▣ Programme de maintenance* P. 624

- Utiliser une huile moteur de viscosité recommandée.

▣ Huile moteur recommandée P. 632

- Veiller à ce que la pression des pneus demeure conforme à celle spécifiée.
- Ne pas charger le véhicule de manière excessive.
- Faire en sorte que le véhicule reste propre. Une accumulation de neige ou de boue au niveau du soubassement du véhicule augmente le poids de ce dernier et accroît sa résistance aérodynamique.

▣ Amélioration des économies de carburant et réduction des émissions de CO₂

Le calcul direct est la méthode recommandée pour déterminer la consommation réelle de carburant en cours de conduite.

$$\boxed{100} \times \boxed{\text{Litres de carburant}} \div \boxed{\text{Kilomètres parcourus}} = \boxed{\text{L aux 100 km}}$$

Entretien

Ce chapitre porte sur l'entretien de base.



Avant de procéder à l'entretien			
Inspection et entretien	616		
Consigne de sécurité lors de l'entretien	617		
Pièces et liquides utilisés lors d'un entretien	618		
A propos de l'entretien	618		
Système de rappel d'entretien*	619		
Programme de maintenance*	624		
Entretien sous le capot			
Éléments d'entretien sous le capot	629		
Ouverture du capot	630		
Huile moteur recommandée	632		
Vérification du niveau d'huile	633		
Appoint d'huile moteur	634		
Liquide de refroidissement (moteur)	635		
		Liquide de transmission	637
		Liquide de frein/d'embrayage*	638
		Remplissage du liquide lave-glace	639
		Filtre à carburant	639
		Régénération du filtre à particules diesel (FAP)	640
		Remplacement d'ampoules	642
		Contrôle et entretien des balais d'essuie-glace	654
		Contrôle et entretien des pneumatiques	
		Contrôle des pneumatiques	659
		Indicateurs d'usure	660
		Durée de service des pneumatiques	660
		Remplacement des pneumatiques	661
		Permutation des pneumatiques	662
		Dispositifs de traction pour conditions enneigées	663
		Batterie	665
		Entretien de la télécommande	
		Remplacement de la pile bouton	670
		Maintenance du système de chauffage*/système de commande de la climatisation*	672
		Nettoyage	675
		Entretien de l'habitacle	675
		Entretien extérieur	677
		Accessoires et modifications	680

* Non disponible sur tous les modèles

Inspection et entretien

Pour votre sécurité, effectuer toutes les inspections et tous les entretiens indiqués afin de maintenir le véhicule en bon état. En cas d'anomalies (bruit, odeur, niveau de liquide de frein bas, traces d'huile au sol, etc.), faire inspecter le véhicule par un concessionnaire. Pour obtenir des informations détaillées sur la maintenance et les inspections, se reporter au manuel de service* fourni avec le véhicule/programme de maintenance de ce manuel du propriétaire.

➤ **Programme de maintenance*** P. 624

Types d'inspection et d'entretien

■ Inspections quotidiennes

Procéder aux inspections avant d'entreprendre de longs voyages, lors du nettoyage du véhicule ou du plein.

■ Inspections périodiques

- Vérifier le niveau du liquide d'embrayage/de frein* tous les mois.
 - **Liquide de frein/d'embrayage*** P. 638
- Vérifier la pression des pneus tous les mois. Rechercher la présence d'usure et d'objets étrangers sur la bande de roulement.
 - **Contrôle et entretien des pneumatiques** P. 659
- Vérifier le fonctionnement de l'éclairage extérieur tous les mois.
 - **Remplacement d'ampoules** P. 642
- Vérifier l'état des balais d'essuie-glace au minimum tous les six mois.
 - **Contrôle et entretien des balais d'essuie-glace** P. 654

Consigne de sécurité lors de l'entretien

Certaines des consignes de sécurité les plus importantes sont indiquées dans le présent manuel.

Toutefois, il est impossible de prévenir tous les risques associés à un entretien. C'est au conducteur de décider s'il se sent apte à exécuter une tâche donnée.

Sécurité de maintenance

- Pour réduire les risques potentiels d'incendie ou d'explosion, ne pas approcher de cigarettes, d'étincelles ou de flammes de la batterie et des pièces du circuit d'alimentation en carburant.
- Ne jamais laisser de chiffons, tissus ou autres objets inflammables sous le capot.
 - La chaleur émanant du moteur et de l'échappement peut les enflammer et provoquer un incendie.
- Pour nettoyer les pièces, utiliser un produit de dégraissage ou de nettoyage de pièces en vente dans le commerce. Ne pas utiliser de carburant.
- Porter des lunettes et vêtements de protection lors d'une intervention sur la batterie ou de l'utilisation d'air comprimé.
- Les gaz d'échappement du moteur contiennent du monoxyde de carbone. Ce gaz toxique peut entraîner la mort.
 - Avant de faire tourner le moteur, s'assurer que la zone de travail est suffisamment aérée.

Sécurité du véhicule

- Le véhicule doit être à l'arrêt.
 - S'assurer que le véhicule est stationné sur une surface plane, que le frein de stationnement est bien serré et que le moteur est arrêté.
- Faire attention aux pièces chaudes car elles peuvent provoquer des brûlures.
 - S'assurer que le moteur et le système d'échappement aient complètement refroidi avant de toucher les pièces du véhicule.
- Faire attention aux pièces mobiles car elles peuvent causer des blessures.
 - Ne pas faire tourner le moteur si les instructions ne l'indiquent pas et ne pas approcher les mains ou les membres des pièces mobiles.
 - Ne pas ouvrir le capot lorsque la fonction d'arrêt automatique au ralenti est activée.

⚠ Consigne de sécurité lors de l'entretien

⚠ ATTENTION

Si l'entretien de ce véhicule n'est pas effectué correctement ou si un problème n'est pas corrigé avant de prendre la route, un accident peut survenir, pouvant entraîner des blessures graves ou mortelles.

Toujours suivre les recommandations et programmes d'inspection et de maintenance contenus dans le présent manuel d'utilisation/manuel de service.

⚠ ATTENTION

Le non-respect des recommandations et instructions d'entretien peut entraîner des blessures graves ou mortelles.

Toujours suivre les procédures et recommandations figurant dans le présent manuel d'utilisation.

Pièces et liquides utilisés lors d'un entretien

Il est recommandé d'utiliser des pièces et liquides d'origine Honda lors des opérations d'entretien et de réparation effectués sur le véhicule. Les pièces d'origine Honda sont fabriquées selon les mêmes critères de qualité supérieure que celles utilisées dans les véhicules Honda.

A propos de l'entretien

Si le véhicule est équipé du système de rappel d'entretien, l'interface d'information du conducteur indique quand un entretien doit être effectué sur le véhicule. Se reporter au carnet d'entretien fourni avec le véhicule pour obtenir une explication des codes d'opérations d'entretien qui s'affichent à l'écran.

➤ **Système de rappel d'entretien*** P. 619

Si le véhicule n'est pas équipé du système de rappel d'entretien, suivre les programmes de maintenance figurant dans le carnet d'entretien fourni avec le véhicule.

Si le véhicule est fourni sans manuel de service, suivre le programme de maintenance du présent manuel d'utilisation.

➤ **Programme de maintenance*** P. 624

►► Pièces et liquides utilisés lors d'un entretien

REMARQUE

Ne pas appuyer exagérément sur le capot moteur. Ceci risque d'endommager le capot moteur ou des composants.

►► A propos de l'entretien

Modèles avec système de rappel d'entretien

Pour partir avec le véhicule en dehors des pays dans lesquels s'applique le système de rappel d'entretien, consulter un concessionnaire pour savoir comment enregistrer les informations relatives au système de rappel d'entretien et programmer les entretiens selon les conditions applicables au pays de destination.

Ce système fournit des informations sur les opérations d'entretien qui doivent être effectuées. Les opérations d'entretien sont représentées par un code et une icône. Le système vous indique le nombre de jours restant à parcourir avant d'emmener le véhicule chez un concessionnaire.

Lorsque la date du prochain entretien est imminente ou passée depuis peu, une icône d'avertissement apparaît également sur l'interface d'information du conducteur à chaque fois que le contacteur d'allumage se trouve sur MARCHE *1.

Système de rappel d'entretien *

Il est possible de choisir qu'un message d'avertissement correspondant s'affiche en plus de l'icône d'avertissement sur l'interface d'information du conducteur.



Le programme de maintenance peut afficher des informations incorrectes si la batterie est débranchée ou retirée pendant une période prolongée. Le cas échéant, consulter un concessionnaire.

*1 : les modèles équipés du système d'accès sans clé ont une touche **ENGINE START/STOP** au lieu d'un contacteur d'allumage.

* Non disponible sur tous les modèles

suite page suivante

Affichage des informations de rappel d'entretien

1. Mettre le contacteur d'allumage en position MARCHÉ *1.
2. Appuyer sur la touche  (Affichage/Information) à plusieurs reprises jusqu'à ce que  s'affiche.
3. Appuyer sur la touche **ENTER** pour obtenir l'affichage des informations associées aux rappels d'entretien. Les opérations de maintenance s'affichent sur l'interface d'information du conducteur.

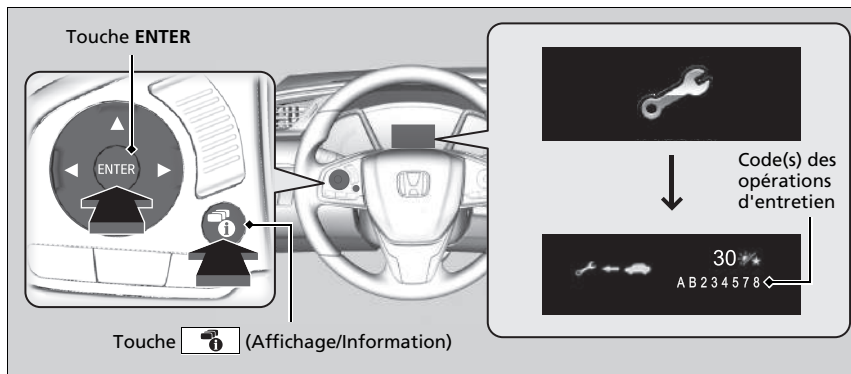

Le témoin de message système (①) apparaît en même temps que les informations de rappel d'entretien.



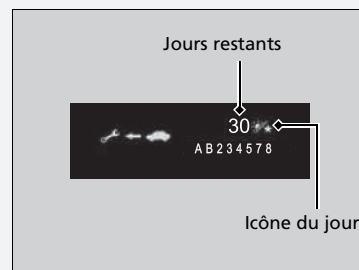

*1 : les modèles équipés du système d'accès sans clé ont une touche **ENGINE START/STOP** au lieu d'un contacteur d'allumage.

Affichage des informations de rappel d'entretien

En fonction des conditions d'utilisation du moteur et de l'état de l'huile moteur, le système calcule le nombre de jours restant à parcourir avant l'exécution du prochain entretien.

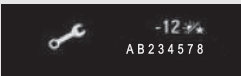

Icônes d'avertissement et informations de rappel d'entretien de l'interface d'information du conducteur

Icônes d'avertissement	Informations de rappel d'entretien	Explication	Informations
<p>Maintenance à venir</p> 		<p>Une ou plusieurs opérations d'entretien doivent être effectuées sous 30 jours. Les jours restants sont estimés d'après vos conditions de conduite.</p>	<p>Le nombre de jours restants est actualisé quotidiennement.</p>
<p>Maintenance à faire</p> 		<p>Une ou plusieurs opérations d'entretien doivent être effectuées sous 10 jours. Les jours restants sont estimés d'après vos conditions de conduite.</p>	<p>L'entretien indiqué doit être effectué dès que possible.</p>
<p>Maintenance en retard</p> 		<p>L'opération d'entretien indiquée n'a toujours pas été effectuée après que le décompte des jours restants a atteint 0.</p>	<p>L'échéance de l'entretien a expiré. L'entretien doit être effectué immédiatement et le système de rappel d'entretien réinitialisé.</p>

■ Opérations de rappel d'entretien

Les opérations d'entretien qui apparaissent sur l'interface d'information du conducteur sont indiquées par un code et une icône.

Pour consulter l'explication des codes et des icônes de rappel d'entretien, se reporter au carnet d'entretien fourni avec le véhicule.

■ Disponibilité du système de rappel d'entretien

Même si l'information de rappel d'entretien apparaît sur l'interface d'information du conducteur en cas d'appui sur la touche  (Affichage/Information), ce système n'est pas disponible dans tous les pays. Se reporter au manuel de service fourni avec le véhicule, ou demander au concessionnaire s'il est possible d'utiliser le système de rappel d'entretien.

» Disponibilité du système de rappel d'entretien

Si vous projetez de partir avec votre véhicule en dehors des pays dans lesquels s'applique le système de rappel d'entretien, consultez un concessionnaire pour savoir comment enregistrer les informations relatives au système de rappel d'entretien et programmez les entretiens selon les conditions applicables au pays de destination.

Réinitialisation de l'affichage

Si vous effectuez vous-même l'entretien, vous devez réinitialiser l'affichage des informations de rappel d'entretien.

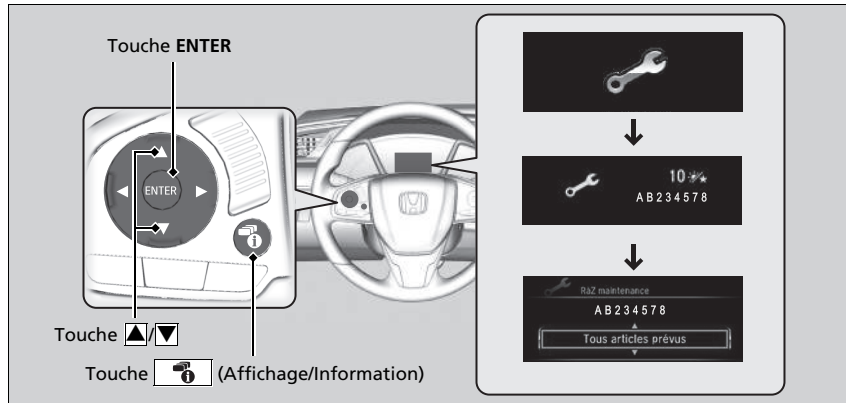

1. Mettre le contacteur d'allumage en position MARCHE *1.
2. Appuyer sur la touche (Affichage/Information) à plusieurs reprises jusqu'à ce que s'affiche.
3. Appuyer sur le bouton **ENTER**.
4. Appuyer longuement sur la touche **ENTER** pendant environ 10 secondes pour passer en mode réinitialiser.
5. Appuyer pour sélectionner un élément d'entretien à réinitialiser, ou pour sélectionner **Tous articles prévus**. (Il est également possible de sélectionner **Annuler** pour terminer le processus).
6. Appuyer sur la touche **ENTER** pour réinitialiser l'élément sélectionné.
7. Répéter la procédure à partir de l'étape 4 pour les autres éléments à réinitialiser.

*1 : les modèles équipés du système d'accès sans clé ont une touche **ENGINE START/STOP** au lieu d'un contacteur d'allumage.

Reinitialisation de l'affichage

REMARQUE

Tout défaut de réinitialisation des informations de rappel d'entretien après un entretien entraîne l'affichage de périodicités d'entretien incorrectes, ce qui peut provoquer d'importants problèmes mécaniques.

Modèles avec affichage audio

L'écran d'informations du système de rappel d'entretien peut également être réinitialisé à l'aide de l'écran audio/information.

➤ Fonctions personnalisées P. 366

Le concessionnaire réinitialise l'affichage des informations de rappel d'entretien une fois l'entretien requis terminé. Si une personne autre qu'un concessionnaire effectue l'entretien, le propriétaire du véhicule doit réinitialiser lui-même l'affichage des informations de rappel d'entretien.

Si le véhicule est fourni avec le carnet d'entretien, ce dernier comprend le programme de maintenance du véhicule. Pour les véhicules sans manuel de service, se reporter aux programmes de maintenance.

Le programme de maintenance indique la maintenance minimum requise devant être effectuée pour garantir le bon fonctionnement du véhicule. Selon les régions et les climats, des entretiens complémentaires peuvent être nécessaires. Consulter le carnet de garantie pour de plus amples informations.

Les travaux d'entretien doivent être effectués par des techniciens disposant de la formation et de l'équipement requis. Votre concessionnaire répond à tous ces critères.

Sauf modèles destinés à l'Europe

Entretien à effectuer en fonction de la distance ou du temps indiqué, selon première échéance.	km X 1 000	20	40	60	80	100	120	140	160	180	200
	mois	12	24	36	48	60	72	84	96	108	120
Remplacer l'huile moteur	Conditions normales	Tous les 10 000 km ou tous les ans									
	Conditions difficiles	Tous les 5 000 km ou tous les 6 mois									
Remplacer le filtre à huile moteur	Conditions normales	Tous les 10 000 km ou tous les ans									
	Conditions difficiles	Tous les 5 000 km ou tous les 6 mois									
Remplacer l'élément de filtre à air		Tous les 30 000 km									
Remplacer le filtre à carburant		Tous les 30 000 km									
Inspecter les courroies d'entraînement			•		•		•		•		•
Remplacer le liquide de refroidissement moteur						•			•		
Remplacer le liquide de boîte de vitesse	MT (Boîte de vitesses manuelle)	Conditions normales					•				
		Conditions difficiles			•		•		•		
	AT	Normal					•				•
		Conditions difficiles				•		•			•

Entretien à effectuer en fonction de la distance ou du temps indiqué, selon première échéance.	km X 1 000	20	40	60	80	100	120	140	160	180	200
	mois	12	24	36	48	60	72	84	96	108	120
Inspecter les freins avant et arrière	Tous les 10 000 km ou tous les 6 mois										
Remplacer le liquide de frein	Tous les 3 ans										
Remplacer le filtre à poussière et à pollen	•	•	•	•	•	•	•	•	•	•	•
Tourner les pneumatiques (vérifier leur pression et leur état au moins une fois par mois)	Tous les 10 000 km										
Vérifier la date de péremption sur le kit de réparation de crevaison	Tous les ans										
Inspecter visuellement les éléments suivants :											
Embouts de biellette de direction, boîtier de direction et caches Composants de la suspension Cache-poussière de l'arbre d'entraînement	Tous les 10 000 km ou tous les 6 mois										
Flexibles et conduites de frein (ABS compris)	•	•	•	•	•	•	•	•	•	•	•
Niveau et état de tous les liquides	•	•	•	•	•	•	•	•	•	•	•
Système d'échappement	•	•	•	•	•	•	•	•	•	•	•
Conduites et raccords d'alimentation en carburant	•	•	•	•	•	•	•	•	•	•	•

Sauf modèles destinés à l'Europe

Si le véhicule est utilisé dans des conditions difficiles, les périodicités pour conditions difficiles du programme de maintenance doivent être appliquées aux éléments suivants.

Eléments	Condition
Huile moteur et filtre à huile	A, B, C, D, E
Liquide de transmission	B, D

►► Programme de maintenance*

Sauf modèles destinés à l'Europe

Les conditions de conduite sont considérées comme difficiles dans les situations suivantes :

- A. Moins de 8 km ou 16 km parcourus par trajet à des températures inférieures au point de congélation.
- B. Température extrêmement élevée, supérieure à 35 °C.
- C. Ralenti prolongé ou longues périodes de la fonction « stop-and-go ».
- D. Traction d'une remorque*, barres de toit chargées ou route de montagne.
- E. Routes boueuses, poussiéreuses ou dégivrées.

* Non disponible sur tous les modèles

Enregistrement de l'entretien (véhicules sans carnet d'entretien)

Demander au concessionnaire d'enregistrer toutes les opérations d'entretien nécessaires ci-dessous. Conserver les récépissés de toutes les interventions effectuées sur le véhicule.

Sauf modèles destinés à l'Europe

	km ou mois	Date	Signature ou cachet
20 000 km (ou 12 mois)			
40 000 km (ou 24 mois)			
60 000 km (ou 36 mois)			
80 000 km (ou 48 mois)			
100 000 km (ou 60 mois)			
120 000 km (ou 72 mois)			
140 000 km (ou 84 mois)			
160 000 km (ou 96 mois)			
180 000 km (ou 108 mois)			
200 000 km (ou 120 mois)			

Éléments d'entretien sous le capot

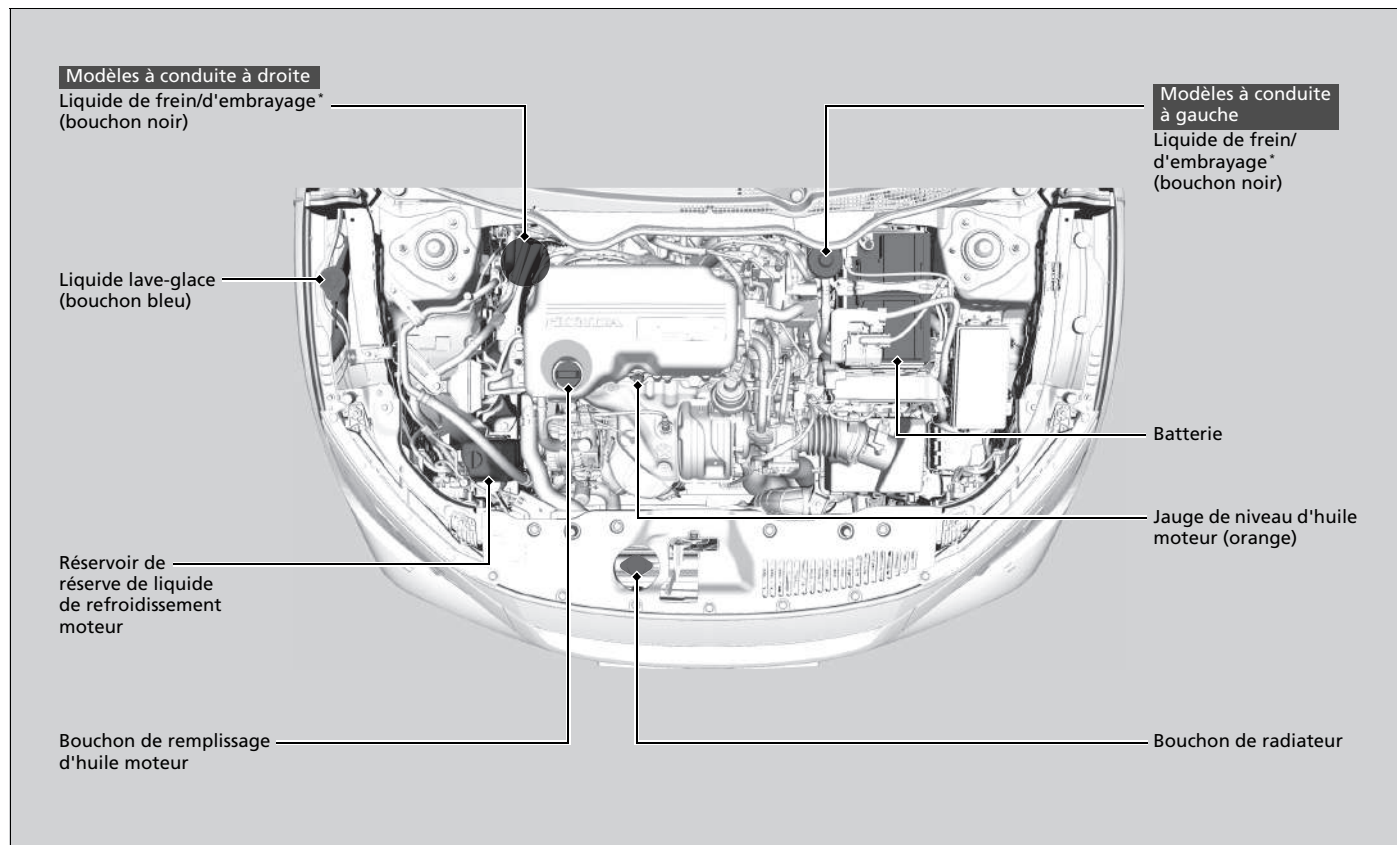

* Non disponible sur tous les modèles

Ouverture du capot

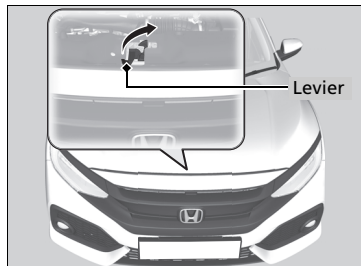
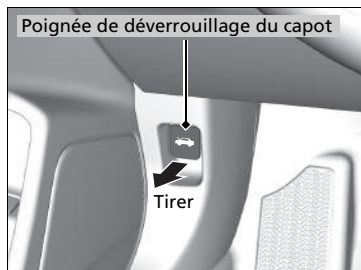

1. Stationner le véhicule sur une surface plane et serrer le frein de stationnement.
2. Tirer la poignée de déverrouillage du capot située sous l'angle extérieur inférieur du tableau de bord, côté conducteur.
 - Le capot s'entrouvre.
3. Tirer sur le levier de verrouillage du capot (situé au centre du capot sous le bord avant) et soulever le capot. Relâcher le levier après avoir soulevé légèrement le capot.

⌘ Ouverture du capot

⚠ ATTENTION

La béquille du capot peut devenir très chaude en raison de la chaleur du moteur.

Pour prévenir tout risque de brûlure, ne pas manipuler la partie métallique de la tige ; utiliser plutôt la poignée en mousse.

REMARQUE

Ne pas ouvrir le capot lorsque les essuie-glaces sont relevés. Le capot heurtera les essuie-glaces au risque d'endommager le capot et/ou les essuie-glaces.

REMARQUE

Ne pas appuyer exagérément sur le capot moteur. Ceci risque d'endommager le capot moteur ou des composants.

Après avoir fermé le capot, vérifier qu'il est bien verrouillé.

Si le levier de verrouillage du capot est dur ou si le capot peut être ouvert sans soulever le levier, il est nécessaire de nettoyer et de lubrifier le mécanisme.

Ne pas ouvrir le capot lorsque la fonction d'arrêt automatique au ralenti est activée.

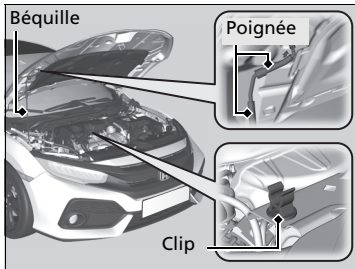

4. Saisir la béquille par la poignée et la dégager du clip. Engager la béquille dans le capot.

Pour fermer le capot, retirer la béquille, l'insérer dans le clip et abaisser doucement le capot. Lorsque le capot se trouve à environ 30 cm de hauteur, retirer la main et laisser tomber le capot.

☒ Ouverture du capot

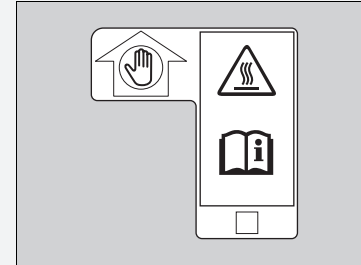

- Se saisir de la mousse.
- La béquille peut être très chaude.
- Se reporter au manuel d'utilisation.

Huile moteur recommandée

Utiliser une huile moteur d'origine ou toute autre huile moteur vendue dans le commerce, dont la viscosité est adaptée à la température ambiante, comme illustré ci-après.

L'huile contribue largement aux performances et à la longévité du moteur. L'utilisation d'huile détériorée ou en quantité insuffisante risque d'endommager le moteur ou d'entraîner un dysfonctionnement de ce dernier.

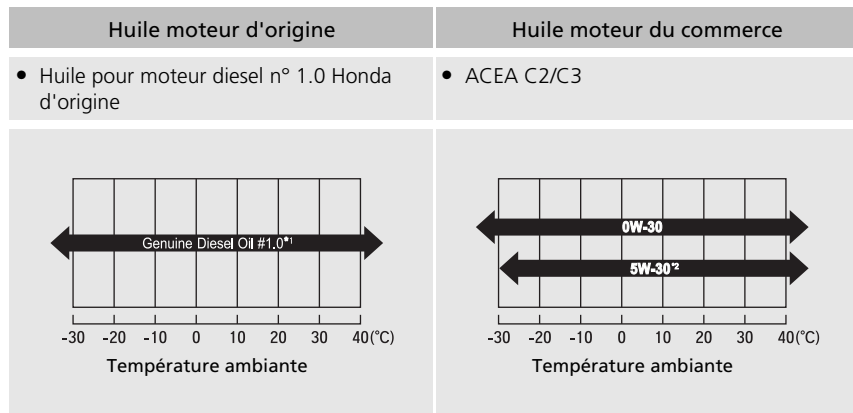

*1 : formulée pour améliorer l'économie de carburant.

*2 : Sauf modèles destinés à l'Europe

► Huile moteur recommandée

Additifs d'huile moteur

Votre véhicule ne nécessite pas d'additifs d'huile. Ces produits risquent d'affecter les performances et la durée de vie du moteur.

Vérification du niveau d'huile

Il est recommandé de vérifier le niveau d'huile moteur à chaque plein.

Stationner le véhicule sur une surface plane.

Après avoir arrêté le moteur, patienter environ trois minutes avant de vérifier le niveau d'huile.

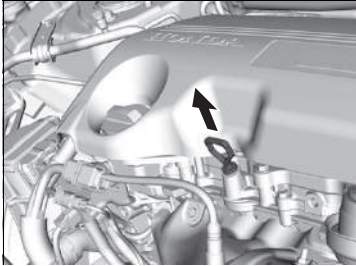

1. Retirer la jauge de niveau (orange).
2. Essuyer la jauge de niveau avec un chiffon propre ou un essuie-tout.
3. L'insérer de nouveau jusqu'au fond de l'orifice.

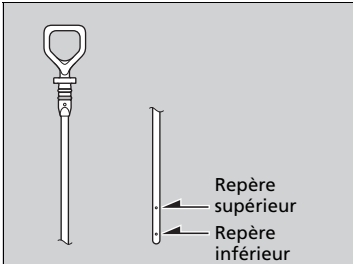

4. Retirer de nouveau la jauge et vérifier le niveau. Il doit se trouver entre les repères supérieur et inférieur. Faire l'appoint d'huile le cas échéant.

⊠ Vérification du niveau d'huile

Si le niveau d'huile se trouve près de ou sous le repère inférieur, ajouter de l'huile lentement en veillant à ne pas dépasser le repère supérieur.

La quantité d'huile consommée dépend de la façon dont le véhicule est conduit, et des conditions routières et climatiques. Le taux de consommation d'huile peut atteindre 1 litre pour 1 000 km.

La consommation peut être plus importante lorsque le moteur est neuf.

Appoint d'huile moteur

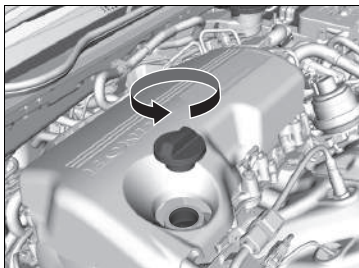

1. Dévisser et retirer le bouchon de remplissage d'huile moteur.
2. Ajouter de l'huile lentement.
3. Remettre en place le bouchon de remplissage d'huile moteur et le serrer fermement.
4. Attendre trois minutes et vérifier à nouveau le niveau d'huile moteur à l'aide de la jauge.

» Appoint d'huile moteur

REMARQUE

Ne pas ajouter d'huile moteur au-delà du repère supérieur. Une quantité excessive d'huile moteur peut engendrer des fuites et une détérioration du moteur.

En cas d'écoulement d'huile, essuyer immédiatement. L'huile répandue risque d'endommager les composants du compartiment moteur.

Liquide de refroidissement (moteur)

Liquide de refroidissement spécifié : Antigel toutes saisons/liquide de refroidissement type 2 Honda

Il s'agit d'un liquide de refroidissement pré-mélangé à 50 % d'antigel et 50 % d'eau. Ne pas ajouter d'antigel pur ni d'eau.

Il est recommandé de vérifier le niveau du liquide de refroidissement moteur à chaque plein. Vérifier tout d'abord le réservoir de réserve. S'il est complètement vide, vérifier également le niveau du liquide de refroidissement dans le radiateur. Faire l'appoint de liquide de refroidissement moteur en conséquence.

Réservoir de réserve

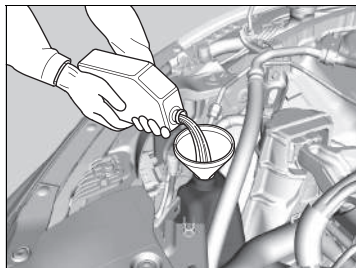
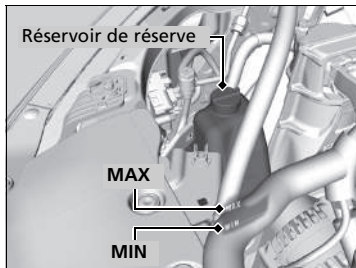

1. **S'assurer que le moteur et le radiateur ont refroidi.**
2. Vérifier la quantité du liquide de refroidissement dans le réservoir de réserve.
 - Si le niveau du liquide de refroidissement est inférieur au repère **MIN**, ajouter du liquide de refroidissement spécifié jusqu'au repère **MAX**.
3. Contrôler l'étanchéité du circuit de refroidissement.

⊠ Liquide de refroidissement (moteur)

⚠ ATTENTION

Si le bouchon du radiateur est retiré alors que le moteur est encore chaud, le liquide de refroidissement risque de gicler et de provoquer de graves brûlures.

Toujours laisser refroidir le moteur et le radiateur avant de retirer le bouchon de radiateur.

Si des températures constamment en dessous de -30 °C sont attendues, revoir la concentration du mélange en liquide de refroidissement à la hausse. Consulter un concessionnaire Honda pour plus de détails au sujet du mélange approprié de liquide de refroidissement.

Si l'antigel/le liquide de refroidissement Honda n'est pas disponible, il est possible d'utiliser temporairement du liquide de refroidissement sans silicate d'une autre grande marque. Vérifier qu'il s'agit bien d'un liquide de refroidissement de qualité supérieure recommandé pour les moteurs en aluminium. L'utilisation continue d'un liquide de refroidissement d'une marque autre que Honda peut entraîner des problèmes de corrosion et par conséquent le dysfonctionnement ou la défaillance du circuit de refroidissement. Le circuit de refroidissement devra être rincé et rempli de nouveau avec de l'antigel/du liquide de refroidissement Honda dès que possible.

Ne pas ajouter d'inhibiteur de corrosion ou autres additifs dans le circuit de refroidissement du véhicule. Ils pourraient ne pas être compatibles avec le liquide de refroidissement ou les composants du moteur.

Radiateur

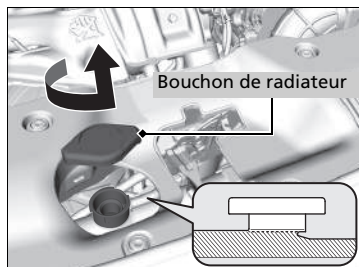

1. **S'assurer que le moteur et le radiateur ont refroidi.**
2. Tourner le bouchon du radiateur de 1/8e de tour dans le sens inverse des aiguilles d'une montre et dissiper la pression du circuit de refroidissement.
3. Appuyer sur le bouchon du radiateur et le tourner dans le sens inverse des aiguilles d'une montre pour le déposer.
4. Le niveau du liquide de refroidissement devrait remonter jusqu'à la base du goulot de remplissage. Ajouter du liquide de refroidissement si son niveau est trop bas.
5. Reposer le bouchon du radiateur et le serrer fermement.

Bouchon de radiateur

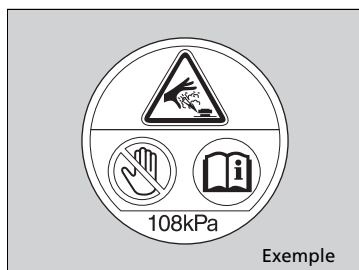

- Ne jamais ouvrir à chaud.
- Le liquide de refroidissement chaud provoque de graves brûlures.
- La soupape de décharge de pression s'ouvre à 108 kPa.

►► Radiateur

REMARQUE

Verser le liquide lentement et soigneusement afin de ne pas en renverser. Nettoyer immédiatement tout écoulement, car cela peut endommager les composants situés dans le compartiment moteur.

Liquide de transmission

Modèles avec boîte de vitesses manuelle

Liquide de boîte de vitesses manuelle

Liquide spécifié : liquide de boîte de vitesses manuelle Honda (MTF)

Demander à un concessionnaire de vérifier le niveau du liquide et de le remplacer si nécessaire. Respecter les périodicités d'entretien fixées pour le changement du liquide de boîte de vitesses manuelle du véhicule.

➤ **Programme de maintenance*** P. 624

Ne pas essayer de vérifier ou de changer soi-même les liquides de transmission manuelle.

Modèles avec boîte de vitesses automatique

Liquide de transmission automatique

Liquide spécifié : Liquide de transmission automatique Honda (ATF-Type 3.1)

Demander à un concessionnaire de vérifier le niveau du liquide et de le remplacer si nécessaire. Respecter les périodicités d'entretien fixées pour le changement du liquide de transmission automatique du véhicule.

➤ **Programme de maintenance*** P. 624

Ne pas essayer de vérifier ou de changer soi-même le liquide de transmission automatique.

» Liquide de boîte de vitesses manuelle

REMARQUE

Si le liquide Honda MTF n'est pas disponible, il est possible d'utiliser temporairement de l'huile moteur SAE 0W-20 ou 5W-20 certifiée API.

La remplacer par du liquide MTF dès que possible. L'huile moteur ne contient pas les additifs requis pour la boîte de vitesses et son utilisation continue peut rendre le passage des vitesses difficile et endommager la boîte de vitesses.

» Liquide de transmission automatique

REMARQUE

Ne pas mélanger le liquide Honda ATF-Type 3.1 avec d'autres liquides de transmission.

L'utilisation d'un liquide de transmission autre que Honda ATF-Type 3.1 peut affecter le fonctionnement et la durée de vie de la transmission du véhicule, et endommager cette dernière.

Tout dommage causé par l'utilisation d'un liquide de transmission non équivalent au liquide Honda ATF-Type 3.1 n'est pas couvert par la garantie limitée véhicule neuf Honda.

* Non disponible sur tous les modèles

Liquide de frein/d'embrayage*

Liquide spécifié : liquide de frein DOT 3 ou DOT 4

Utiliser le même liquide pour les freins et l'embrayage*.

Contrôle du liquide de frein

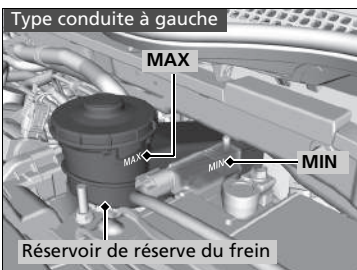

Le niveau du liquide doit se situer entre les repères **MIN** et **MAX** indiqués sur le côté du réservoir de réserve.

Modèles avec boîte de vitesses manuelle

Le réservoir de réserve de liquide de frein est également utilisé pour le liquide d'embrayage du véhicule. Tant que le niveau de liquide de freins est maintenu comme indiqué ci-dessus, il n'est pas nécessaire de contrôler le niveau de liquide d'embrayage.

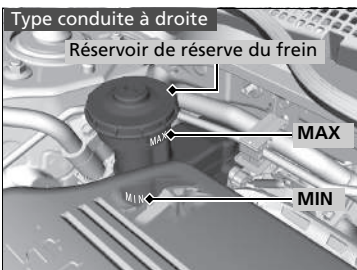

►► Liquide de frein/d'embrayage*

REMARQUE

Le liquide de frein DOT 5 n'est pas compatible avec le système de freinage du véhicule et peut entraîner des dommages importants.

Il est recommandé d'utiliser un produit d'origine.

Si le niveau du liquide de frein est en dessous ou au niveau du repère **MIN**, faire contrôler l'étanchéité du système ou l'état des plaquettes de frein du véhicule dès que possible par un concessionnaire.

Remplissage du liquide lave-glace

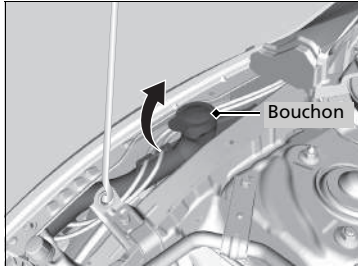

Modèles sans lave-phares

Ouvrir le bouchon et vérifier la quantité de liquide lave-glace.

Si le niveau est bas, remplir le réservoir de lave-glace.

Modèles avec lave-phares

Si le niveau de lave-glace est bas, un symbole s'affiche sur l'interface d'information du conducteur.

Verser soigneusement le liquide lave-glace. Ne pas remplir excessivement le réservoir.

Filtre à carburant

Remplacer le filtre à carburant selon les périodicités recommandées dans le programme de maintenance.

Faire remplacer le filtre à carburant par un technicien qualifié. Le carburant contenu dans le circuit peut gicler et représenter un danger si tous les raccords des conduites d'alimentation en carburant ne sont pas manipulés correctement.

►► Remplissage du liquide lave-glace

REMARQUE

Ne pas ajouter d'antigel ou de mélange vinaigre/eau dans le réservoir de liquide de lave-glace.

L'antigel peut endommager la peinture du véhicule. Un mélange vinaigre/eau peut endommager la pompe du lave-glace.

Utiliser uniquement du liquide lave-glace disponible dans le commerce.

Éviter une utilisation prolongée d'eau calcaire pour éviter la formation et l'accumulation de tartre.

►► Filtre à carburant

Modèles avec système de rappel d'entretien

Le filtre à carburant doit être remplacé conformément aux indications de rappel d'entretien.

Filtre à particules diesel (FAP)

Récupère les particules (PM) des gaz d'échappement. Le FAP est installé dans le convertisseur catalytique.

Fonctionnement du FAP

Pendant la conduite, le FAP brûle périodiquement les particules récupérées lorsque la température du convertisseur catalytique est élevée.

Lorsque les particules sont brûlées, une fumée blanche peut apparaître dans les gaz d'échappement, et la consommation moyenne de carburant peut augmenter. Ceci est provisoire et normal.

⚠ Filtre à particules diesel (FAP)

Le FAP doit fonctionner à haute température pour que les réactions chimiques puissent se produire. Il est susceptible d'enflammer tout matériau combustible à proximité. Stationner le véhicule à l'écart d'herbes hautes, de feuilles mortes ou d'autres éléments inflammables.

Régénération FAP



Régénérer le FAP lorsque ce symbole apparaît.



Amener le véhicule chez un concessionnaire lorsque ce symbole d'avertissement apparaît.

Si  apparaît sur l'interface d'information du conducteur, le FAP doit être régénéré :

- Conduire le véhicule à 60 km/h ou plus jusqu'à disparition du symbole.
 - 20 minutes environ sont nécessaires pour que la température du convertisseur catalytique augmente à un niveau suffisant pour brûler et supprimer les particules.

► Régénération FAP

REMARQUE

Si le symbole est ignoré et si le FAP n'est pas régénéré, le symbole d'avertissement du FAP s'affiche sur l'interface d'information du conducteur. Si cela se produit, amener le véhicule chez un concessionnaire dès que possible. Ignorer le symbole d'avertissement sur l'interface d'information du conducteur de façon répétée peut entraîner le blocage du FAP par des particules, ce qui risque d'endommager sérieusement le FAP et les systèmes de contrôle des émissions polluantes.

Pour réduire l'accumulation de particules, toujours utiliser le gazole recommandé.

► **Informations relatives au carburant** P. 611

Les particules s'accumulent au niveau du convertisseur catalytique en cas de conduite prolongée à basse vitesse ou de trajets courts fréquents.

Ampoules de phares

En cas de remplacement, utiliser les ampoules suivantes.

Feu de route :	60 W (HB3 pour type ampoule halogène)*
Feu de route :	Type à LED*
Feu de croisement :	55 W (H11 pour type ampoule halogène)*
Feu de croisement :	Type à LED*

Feu de route :

Modèles avec phares halogène

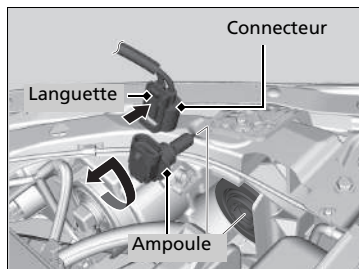

1. Pousser la languette pour déposer le connecteur.
2. Tourner l'ampoule à remplacer dans le sens anti-horaire pour la déposer.
3. Insérer une ampoule neuve dans l'ensemble phare et la tourner dans le sens horaire.
4. Insérer le connecteur dans la douille de l'ampoule.

» Ampoules de phares

REMARQUE

Les ampoules halogènes deviennent très chaudes lorsqu'elles sont allumées.

La présence d'huile, de sueur ou de rayures sur le verre peut provoquer une surchauffe et l'éclatement de l'ampoule.

Le réglage du faisceau des phares s'effectue en usine et ne nécessite pas d'ajustement supplémentaire. Toutefois, en cas de transport fréquent de charges lourdes dans le compartiment à bagages, faire régler le faisceau des phares par un concessionnaire ou un technicien qualifié.

Lors du remplacement d'une ampoule halogène, la tenir par le culot et éviter de toucher le verre ou de le heurter contre des objets solides. Si le verre entre en contact avec la peau, le nettoyer à l'aide d'un chiffon propre imbibé d'alcool à brûler.

Modèles avec phares LED

Les phares sont de type à LED. Demander à un concessionnaire Honda habilité d'inspecter et de remplacer l'ensemble de feu.

Feux de croisement

Modèles avec phares halogène

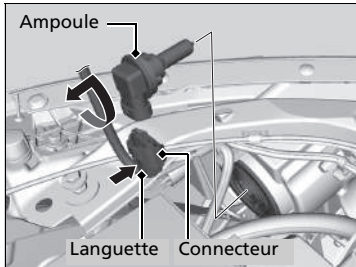

1. Pousser la languette pour déposer le connecteur.
2. Tourner l'ampoule à remplacer dans le sens anti-horaire pour la déposer.
3. Insérer une ampoule neuve dans l'ensemble phare et la tourner dans le sens horaire.
4. Insérer le connecteur dans la douille de l'ampoule.

Ampoules de feux antibrouillard avant*

Modèles avec feux antibrouillard halogènes

En cas de remplacement, utiliser les ampoules suivantes.

Feu antibrouillard : 35 W (H8 pour type ampoule halogène)*

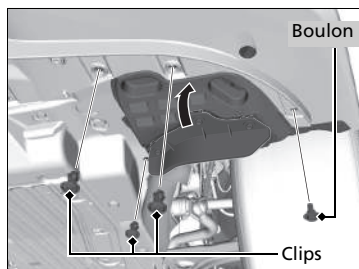

1. Déposer les clips à l'aide d'un tournevis à lame plate, déposer la vis et soulever le couvercle inférieur.

►► Ampoules de feux antibrouillard avant*

REMARQUE

Les ampoules halogènes deviennent très chaudes lorsqu'elles sont allumées. La présence d'huile, de sueur ou de rayures sur le verre peut provoquer une surchauffe et l'éclatement de l'ampoule.

Lors du remplacement d'une ampoule halogène, la tenir par le culot en plastique et éviter de toucher le verre ou de le heurter contre des objets durs. Si le verre entre en contact avec la peau, le nettoyer à l'aide d'un chiffon propre imbibé d'alcool à brûler.

Modèles avec feux antibrouillard à LED

Les feux antibrouillard sont de type à LED. Demander à un concessionnaire Honda habilité d'inspecter et de remplacer l'ensemble de feu.

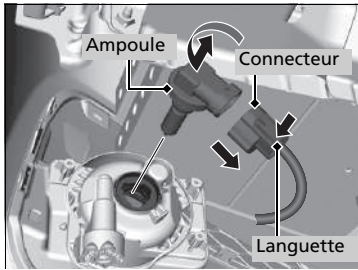

2. Pousser la languette pour déposer le connecteur.
3. Tourner l'ampoule à remplacer dans le sens anti-horaire pour la déposer.
4. Insérer une ampoule neuve dans l'ensemble feu antibrouillard et la tourner dans le sens horaire.
5. Insérer le connecteur dans la douille de l'ampoule.

✘ Ampoules de feux antibrouillard avant*

Insérer un tournevis à lame plate, puis soulever et déposer l'axe central pour retirer l'agrafe.

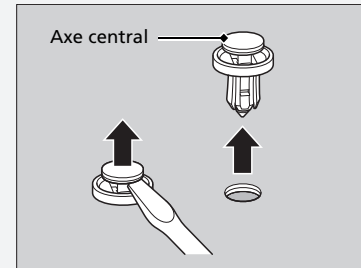

Engager le clip avec l'axe central sorti et le repousser à fond.

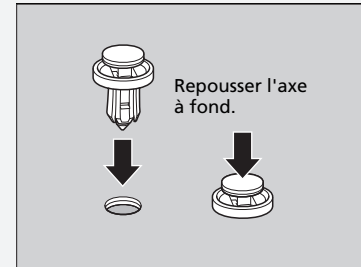

* Non disponible sur tous les modèles

Ampoules de clignotants avant

Modèles avec phares halogène

En cas de remplacement, utiliser les ampoules suivantes.

Ampoules de clignotants avant : 21 W (orange)*

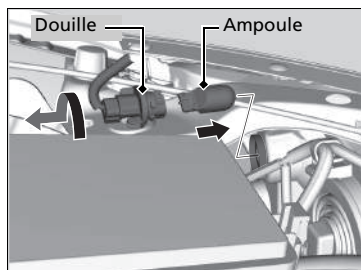

1. Tourner la douille dans le sens anti-horaire et la déposer.
2. Déposer l'ampoule à remplacer et insérer la neuve.

►► Ampoules de clignotants avant

Modèles avec phares LED

Les clignotants avant sont de type à LED. Demander à un concessionnaire Honda habilité d'inspecter et de remplacer l'ensemble de feu.

Ampoules des feux de gabarit latéraux *

En cas de remplacement, utiliser les ampoules suivantes.

Feu de gabarit latéral : 5 W (orange)

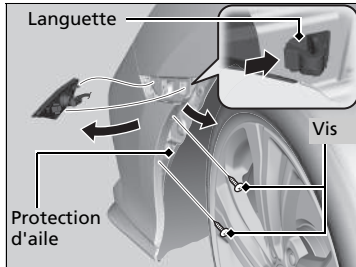

1. Déposer les vis et tirer le garde-boue intérieur vers l'arrière.
2. Pousser la languette pour déposer l'ensemble optique.

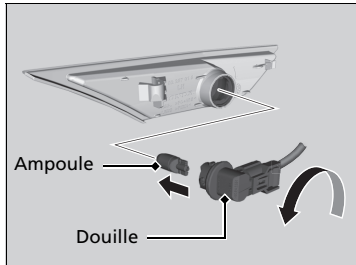

3. Tourner la douille dans le sens anti-horaire pour la retirer, puis retirer l'ampoule à remplacer.
4. Insérer une ampoule neuve.

* Non disponible sur tous les modèles

Feux de position/feux de jour

Les feux de jour/de position sont de type à LED. Demander à un concessionnaire Honda habilité d'inspecter et de remplacer l'ensemble de feu.

Clignotants latéraux/feux de détresse

Type de rétroviseur

Clignotants latéraux/feux de détresse : type LED

Les clignotants latéraux sont de type à LED. Demander à un concessionnaire Honda habilité d'inspecter et de remplacer l'ensemble de feu.

Type de garde-boue

Clignotants latéraux/feux de détresse : 5 W (orange)

Les ampoules des clignotants latéraux et des feux de gabarit latéraux avant sont identiques.

➤ **Ampoules des feux de gabarit latéraux* P. 647**

Ampoules de feux stop, de feux clignotants arrière et de feux de recul arrière

En cas de remplacement, utiliser les ampoules suivantes.

Feu stop : 21 W
Clignotant arrière : 21 W (orange)
Feu de recul : 16 W

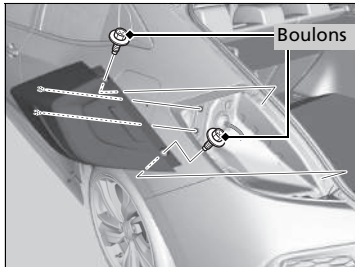

1. Déposer les boulons à l'aide d'un tournevis ou d'une douille cruciforme.
2. Dégager l'ensemble de feux du montant arrière.

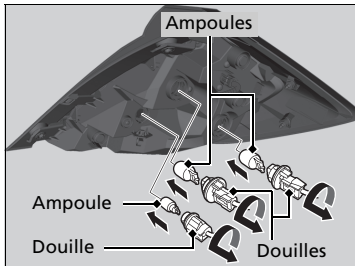

3. Tourner la douille dans le sens anti-horaire et la déposer.
4. Déposer l'ampoule à remplacer et insérer la neuve.
5. Faire glisser l'ensemble de feux sur le guide situé sur la carrosserie.
6. Aligner les goupilles avec les passe-câbles de la carrosserie, puis exercer une pression jusqu'à ce qu'elles soient complètement enfoncées.

Feux arrière et feu antibrouillard arrière

Les feux arrière et les feux antibrouillard arrière sont de type à LED. Demander à un concessionnaire Honda habilité d'inspecter et de remplacer l'ensemble de feu.

Feux arrière

Les feux arrière sont de type à LED. Demander à un concessionnaire Honda habilité d'inspecter et de remplacer l'ensemble de feu.

Eclairage de plaque d'immatriculation arrière

L'éclairage de plaque d'immatriculation arrière est de type à LED. Demander à un concessionnaire Honda habilité d'inspecter et de remplacer l'ensemble de feu.

Troisième feu stop

Le troisième feu stop est de type à LED. Demander à un concessionnaire Honda habilité d'inspecter et de remplacer l'ensemble de feu.

Autres ampoules

Lecteurs de carte

Modèles avec commutateur de toit ouvrant ou éclairage ambiant

En cas de remplacement, utiliser les ampoules suivantes.

Lecteur de carte : 8 W

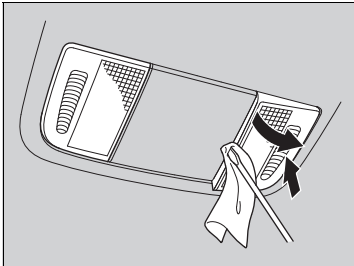

1. Appuyer sur le verre du côté opposé à celui que vous remplacez.
2. Faire levier sur le bord du cache à l'aide d'un tournevis à lame plate pour déposer le cache.
 - Entourer le tournevis à lame plate d'un chiffon pour éviter les rayures.

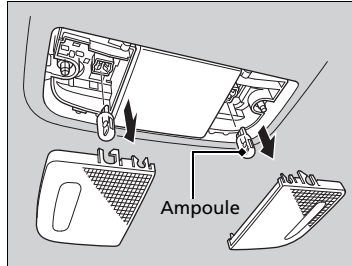

3. Déposer l'ampoule à remplacer et insérer la neuve.

Modèles sans commutateur de toit ouvrant ou éclairage ambiant

En cas de remplacement, utiliser les ampoules suivantes.

Lecteur de carte : 8 W

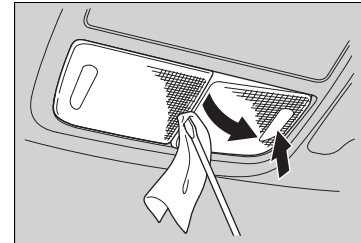

1. Appuyer sur le verre du côté opposé à celui que vous remplacez.
2. Faire levier entre les verres à l'aide d'un tournevis à tête plate pour déposer le cache.
 - Entourer le tournevis à lame plate d'un chiffon pour éviter les rayures.

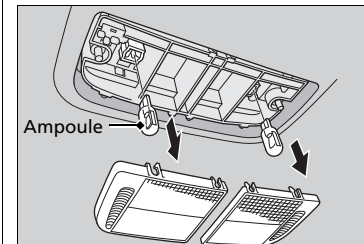

3. Déposer l'ampoule à remplacer et insérer la neuve.

■ Ampoule de plafonnier

En cas de remplacement, utiliser l'ampoule suivante.

Ampoule de plafonnier : 8 W

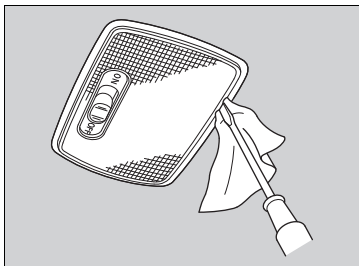

1. Faire levier sur le bord du cache à l'aide d'un tournevis à lame plate pour déposer le cache.
► Entourer le tournevis à lame plate d'un chiffon pour éviter les rayures.

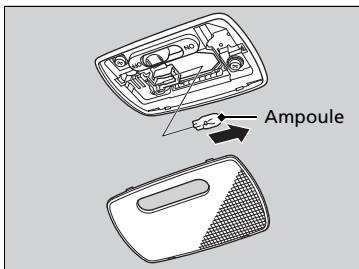

2. Déposer l'ampoule à remplacer et insérer la neuve.

■ Ampoules de miroirs de courtoisie*

En cas de remplacement, utiliser les ampoules suivantes.

Ampoule du miroir de courtoisie : 2 W

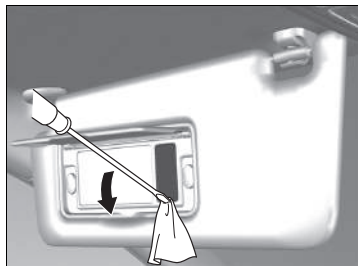

1. Faire levier sur le bord du cache à l'aide d'un tournevis à lame plate pour déposer le cache.
► Entourer le tournevis à lame plate d'un chiffon pour éviter les rayures.

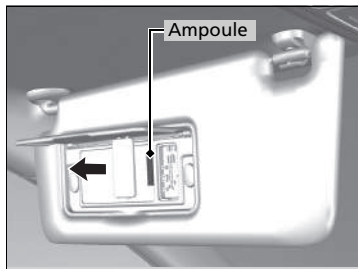

2. Déposer l'ampoule à remplacer et insérer la neuve.

■ Ampoule de la boîte à gants*

En cas de remplacement, utiliser l'ampoule suivante.

Ampoule de la boîte à gants : 3,4 W

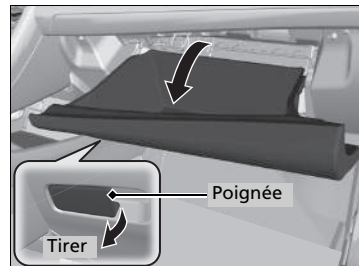

1. Ouvrir la boîte à gants.

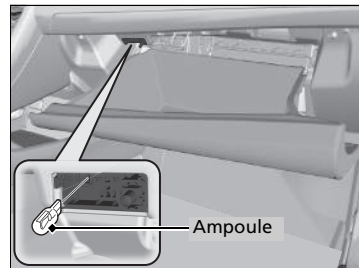

2. Déposer l'ampoule à remplacer et insérer la neuve.

Ampoule du compartiment à bagages

En cas de remplacement, utiliser l'ampoule suivante.

Ampoule du compartiment à bagages : 5 W

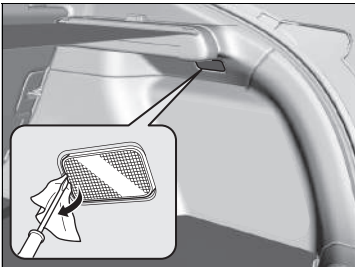

1. Faire levier sur le bord du cache à l'aide d'un tournevis à lame plate pour déposer le cache.
 - Entourer le tournevis à lame plate d'un chiffon pour éviter les rayures.

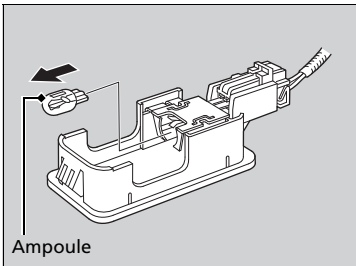

Ampoule

2. Déposer l'ampoule à remplacer et insérer la neuve.

Contrôle des balais d'essuie-glace

Si le caoutchouc du balai d'essuie-glace est détérioré, il laisse des traînées et les surfaces dures du balai risquent de rayer le verre du pare-brise.

Remplacement du caoutchouc des balais d'essuie-glace avant

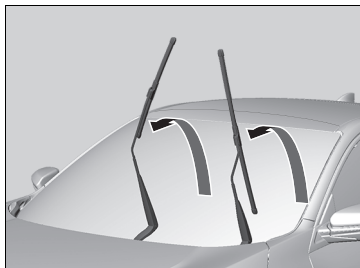
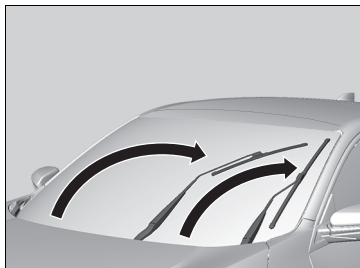

1. Mettre le contacteur d'allumage sur la position **ANTIVOL 0***1.
2. Tout en maintenant la commande d'essuie-glace sur **MIST**, mettre le contacteur d'allumage sur **MARCHE II***1, puis sur **ANTIVOL 0***1.
 - ▶ Les deux bras d'essuie-glace sont réglés sur la position d'entretien, comme indiqué sur l'image.
3. Relever les deux bras d'essuie-glace.

Remplacement du caoutchouc des balais d'essuie-glace avant

REMARQUE

Ne pas faire tomber le bras d'essuie-glace sur le pare-brise : cela pourrait endommager le bras d'essuie-glace et/ou le pare-brise.

*1 : les modèles équipés du système d'accès sans clé ont un bouton **ENGINE START/STOP** au lieu d'un contacteur d'allumage.

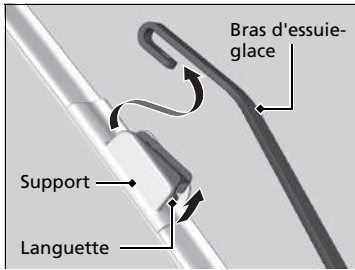

4. Enfoncer la languette, la maintenir dans cette position et retirer le support du bras d'essuie-glace en le faisant glisser.

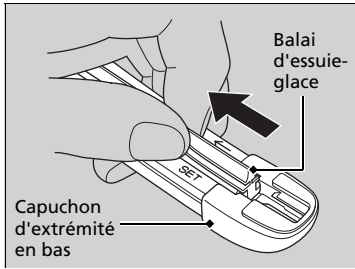

5. Tirer l'extrémité du balai d'essuie-glace dans le sens de la flèche sur l'image jusqu'à ce qu'il soit sorti du capuchon d'extrémité du support.

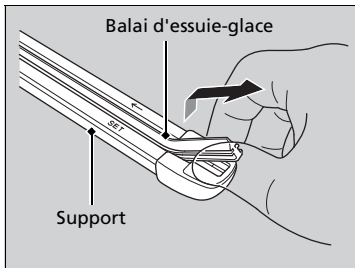

6. Tirer le balai d'essuie-glace dans le sens opposé pour le faire coulisser hors du support.

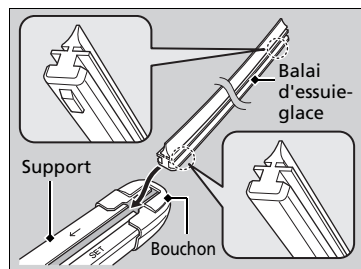

7. Insérer le côté plat du nouveau balai d'essuie-glace sur la partie inférieure du support. Insérer le balai sur toute la longueur.
8. Installer l'extrémité du balai d'essuie-glace dans le capuchon.
9. Faire glisser le support sur le bras d'essuie-glace jusqu'à ce qu'il se verrouille.
10. Abaisser les deux bras d'essuie-glace.
11. Mettre le contacteur d'allumage en position MARCHE *1 et maintenir la commande d'essuie-glace sur **MIST** jusqu'à ce que les deux bras d'essuie-glace reviennent en position normale.

*1 : les modèles équipés du système d'accès sans clé ont un bouton **ENGINE START/STOP** au lieu d'un contacteur d'allumage.

Remplacement du caoutchouc des balais d'essuie-glace arrière *



1. Relever le bras d'essuie-glace.

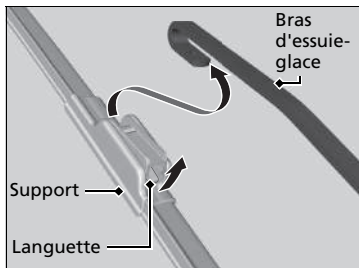

2. Enfoncer la languette, la maintenir dans cette position et retirer le support du bras d'essuie-glace en le faisant glisser.

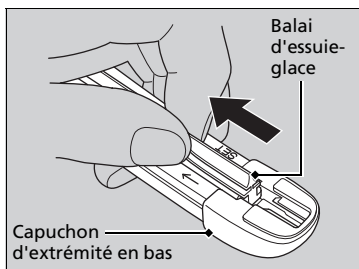

3. Tirer l'extrémité du balai d'essuie-glace dans le sens de la flèche sur l'image jusqu'à ce qu'il soit sorti du capuchon d'extrémité du support.

Remplacement du caoutchouc des balais d'essuie-glace arrière *

REMARQUE

Eviter de relâcher brusquement le bras d'essuie-glace ; cela risque de détériorer la vitre arrière.

* Non disponible sur tous les modèles

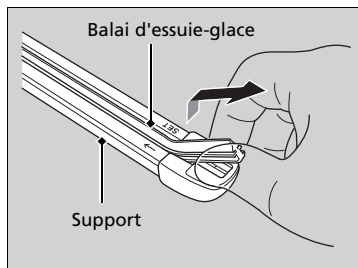

4. Tirer le balai d'essuie-glace dans le sens opposé pour le faire coulisser hors du support.

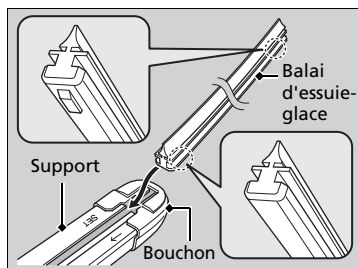

5. Insérer le côté plat du nouveau balai d'essuie-glace sur la partie inférieure du support. Insérer le balai sur toute la longueur.
6. Installer l'extrémité du balai d'essuie-glace dans le capuchon.
7. Faire glisser le support sur le bras d'essuie-glace jusqu'à ce qu'il se verrouille.
8. Abaisser le bras d'essuie-glace.

Contrôle des pneumatiques

Pour une utilisation en toute sécurité du véhicule, les pneumatiques doivent être du type et de la taille appropriés, en bon état avec une bande de roulement adéquate, et correctement gonflés.

■ Consignes de gonflage

Des pneumatiques correctement gonflés offrent une tenue de route, une durée de vie de la bande de roulement et un confort optimum. Se reporter à l'étiquette du montant de porte côté conducteur pour connaître la pression spécifiée.

Des pneumatiques sous-gonflés s'usent de manière irrégulière, affectent négativement la tenue de route et la consommation de carburant, et sont plus enclins à la surchauffe.

Des pneus surgonflés affectent le confort de conduite, sont plus sensibles aux dangers de la route et s'usent de manière irrégulière.

Avant chaque utilisation journalière du véhicule, examiner tous les pneumatiques. Si l'un des pneumatiques semble plus plat que les autres, vérifier la pression de gonflage avec un manomètre.

Au moins une fois par mois ou avant chaque long trajet, utiliser un manomètre pour mesurer la pression de gonflage de tous les pneumatiques, y compris la roue de secours*. Même les pneumatiques en bon état peuvent perdre entre 10 et 20 kPa (0,1 à 0,2 bar) par mois.

■ Consignes d'inspection

A chaque contrôle de la pression de gonflage, inspecter également les pneumatiques et les tiges de valve.

Rechercher la présence de :

- Bosses ou hernies sur le flanc ou la bande de roulement des pneumatiques. Remplacer le pneumatique s'il présente des entailles, fentes ou craquelures sur son flanc. Le remplacer si du textile ou des câbles apparaissent.
- Corps étrangers et fuites d'air qu'il conviendra d'éliminer.
- Usure irrégulière de la bande de roulement. Faire vérifier l'alignement des roues par un concessionnaire.
- Usure excessive de la bande de roulement.

➤ **Indicateurs d'usure** P. 660

- Craquelures ou autres dommages autour de la tige de valve.

* Non disponible sur tous les modèles

☒ Contrôle des pneumatiques

⚠ ATTENTION

Conduire avec des pneumatiques excessivement usés ou incorrectement gonflés peut provoquer un accident pouvant entraîner des blessures graves voire mortelles.

Suivre toutes les instructions contenues dans ce manuel d'utilisation concernant le gonflage et l'entretien des pneumatiques.

Mesurer la pression de gonflage à froid. Cela signifie que le véhicule est garé depuis trois heures au moins ou qu'il a parcouru moins de 1,6 km. Le cas échéant, ajouter ou libérer de l'air jusqu'à obtenir la pression spécifiée.

Si la pression des pneus est contrôlée à chaud, elle peut être de 30-40 kPa (0,3-0,4 bar) supérieure à celle d'un contrôle effectué à froid.

Le système d'avertissement de perte de pression doit être étalonné après chaque réglage de pression des pneus.

➤ **Système d'alerte de dégonflage** P. 574

Faire vérifier les pneumatiques par un concessionnaire en cas de vibration constante en cours de conduite. Les pneumatiques neufs et tout pneumatique qui a été déposé et reposé doivent être correctement équilibrés.

Indicateurs d'usure

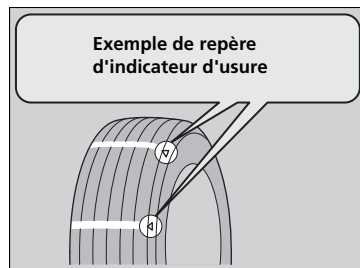

L'indicateur d'usure dans la rainure est enfoncé de 1,6 mm par rapport à la surface du pneumatique. Si l'usure de la bande de roulement est telle que l'indicateur se voit, remplacer le pneumatique. **Des pneumatiques usés présentent une adhérence réduite sur routes mouillées.**

Durée de service des pneumatiques

La durée de service des pneumatiques dépend de nombreux facteurs : habitudes de conduite, état des routes, charge du véhicule, pression de gonflage, historique d'entretien, vitesse et conditions environnementales (même lorsque les pneumatiques ne roulent pas).

En plus des inspections périodiques et du contrôle de pression de gonflage, il est recommandé d'effectuer une inspection annuelle lorsque les pneumatiques ont plus de cinq ans. Tous les pneumatiques, roue de secours* incluse, doivent être remplacés après une durée de service de 10 ans à partir de la date de fabrication, quels que soient leur état et leur degré d'usure.

Remplacement des pneumatiques

Remplacer les pneus par des pneumatiques radiaux de même taille, capacité de charge, indice de vitesse et indice de pression des pneus maximale à froid (comme indiqué sur le flanc du pneumatique). L'utilisation de pneumatiques de taille et de conception différentes peut altérer le fonctionnement de certains systèmes du véhicule, tels que l'ABS et le système d'assistance à la stabilité du véhicule (VSA).

Il est recommandé de remplacer les quatre pneumatiques en même temps. Si cela n'est pas possible, remplacer les pneumatiques avant et les pneumatiques arrière par paire.

S'assurer que les spécifications des jantes correspondent aux spécifications des jantes d'origine.

Remplacement des pneumatiques

ATTENTION

Le montage de pneumatiques inappropriés sur le véhicule peut affecter sa tenue de route et sa stabilité. Ceci peut provoquer un accident pouvant entraîner des blessures graves voire mortelles.

Toujours utiliser des pneus du type et de la taille recommandés sur l'étiquette apposée sur le véhicule.

Permutation des pneumatiques

La permutation des pneumatiques conformément au programme de maintenance permet une usure plus régulière et augmente leur durée de vie.

■ Pneumatiques sans repères de sens de rotation

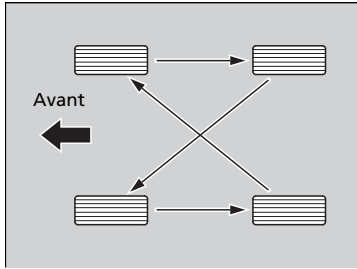

Permuter les pneumatiques comme indiqué ici.

■ Pneumatiques avec repères de sens de rotation

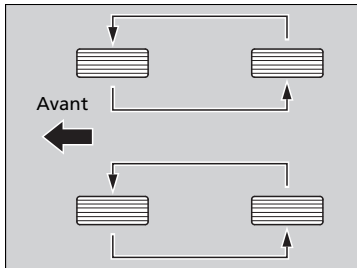

Permuter les pneumatiques comme indiqué ici.

►► Permutation des pneumatiques

Les pneumatiques à sculptures directionnelles peuvent être permutés uniquement entre l'avant et l'arrière (pas d'un côté à l'autre).

Les pneumatiques directionnels doivent être montés avec le repère de sens de rotation orienté vers l'avant, comme indiqué ci-dessous.

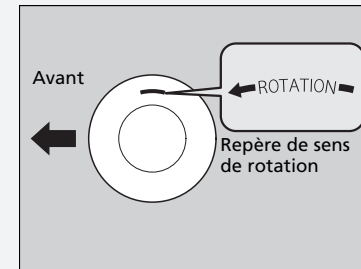

Lorsque les pneumatiques sont permutés, penser à vérifier leur pression de gonflage.

Le système d'avertissement de perte de pression doit être étalonné après chaque permutation des pneus.

►► **Système d'alerte de dégonflage** P. 574

Dispositifs de traction pour conditions enneigées

Si les routes sont enneigées ou verglacées, monter des pneumatiques hiver ou des chaînes, ralentir et maintenir une distance suffisante entre les véhicules.

Tourner le volant ou actionner les freins avec précaution pour éviter de dérapier.

Utiliser des chaînes, des pneumatiques hiver ou des pneumatiques toutes saisons en fonction des besoins ou conformément à la législation.

Lors de la pose, se reporter aux points suivants.

Pour les pneumatiques hiver :

- Choisir des pneumatiques de taille et de capacité de charge similaires aux pneumatiques d'origine.
- Poser les pneumatiques hiver sur les quatre roues.

Pour les chaînes :

- Consulter un concessionnaire avant l'achat de tout type de chaînes pour le véhicule.
- Les poser uniquement sur les pneumatiques avant.
- Le véhicule présentant un jeu limité entre le pneumatique et le passage de roue, il est fortement recommandé d'utiliser les chaînes indiquées ci-dessous :

Dimension du pneumatique d'origine*1	Type de chaîne
215/55R16 93V	RUD-matic classic 48489
235/45R17 94W*2	(non disponible)

*1 : la dimension du pneu d'origine est spécifiée sur l'étiquette d'information relative aux pneumatiques située sur le montant de porte côté conducteur.

*2 : il est impossible de monter les chaînes sur ce pneu. Si l'utilisation de chaînes est requise, remplacer les pneus par des pneus 215/55R16 d'origine.

Dispositifs de traction pour conditions enneigées

ATTENTION

L'utilisation de mauvaises chaînes ou une mauvaise installation des chaînes peut endommager les conduites de frein et provoquer un accident pouvant entraîner des blessures graves ou mortelles.

Suivre les instructions du présent manuel d'utilisation concernant le choix et l'utilisation des chaînes.

REMARQUE

Les équipements de traction de mauvaise taille ou mal installés peuvent endommager les conduites de frein, la suspension, la carrosserie et les roues du véhicule. Arrêter le véhicule immédiatement si ces équipements cognent contre une pièce du véhicule.

Selon la directive CEE sur les pneumatiques, en cas d'utilisation de pneumatiques hiver, il est nécessaire d'apposer une étiquette mentionnant la vitesse maximum autorisée dans le champ de vision du conducteur, dans le cas où la vitesse maximum du véhicule est supérieure à la vitesse maximum autorisée avec le pneumatique hiver. Cette étiquette est disponible chez le revendeur de pneumatiques. Pour toute question, consulter un concessionnaire.

Une fois les chaînes posées, suivre les instructions du fabricant de chaînes quant aux limites de fonctionnement du véhicule.

- Lors de la pose, suivre les instructions du fabricant des chaînes. Les serrer au maximum.
- Vérifier que les chaînes ne touchent pas les conduites de frein ou la suspension.
- Conduire lentement.

► Dispositifs de traction pour conditions enneigées

Utiliser des chaînes uniquement en cas d'urgence ou lorsqu'elles sont légalement requises pour traverser une certaine zone.

Redoubler de prudence en cas de conduite avec des chaînes sur la neige ou le verglas. Leur tenue de route est moins prévisible que de bons pneumatiques hiver sans chaînes.

Si le véhicule est équipé de pneus été, il faut tenir compte du fait que ces pneus ne sont pas conçus pour les conditions de conduite hivernale. Pour plus d'informations, contacter un concessionnaire.

Contrôle de la batterie

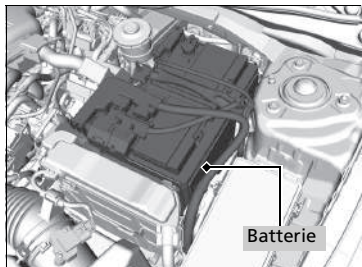

L'état de la batterie est contrôlé par un capteur situé sur la borne négative de la batterie. En cas de problème avec ce capteur, l'interface d'information du conducteur affichera un message d'avertissement. Dans ce cas, faire inspecter le véhicule par un concessionnaire.

Contrôler la corrosion des bornes de batterie tous les mois.

Si la batterie du véhicule est débranchée ou déchargée :

- Le système audio* est désactivé.
➤ **Réactivation du système audio** P. 265
- L'horloge se remet à zéro.
➤ **Horloge** P. 168
- Le système d'immobilisation* doit être réinitialisé.
➤ **Témoin du système d'immobilisation** P. 110

* Non disponible sur tous les modèles

⚠ Batterie

⚠ ATTENTION

Pendant son fonctionnement normal, la batterie émet de l'hydrogène, qui est un gaz explosif.

Une étincelle ou une flamme nue peut faire exploser la batterie avec une force suffisante pour provoquer des blessures graves ou mortelles.

Ne pas approcher d'étincelles, de flammes nues et ne pas fumer à proximité de la batterie.

Porter des vêtements protecteurs et un masque, ou confier l'entretien de la batterie à un technicien qualifié.

⚠ ATTENTION

La batterie contient de l'acide sulfurique (électrolyte) qui est hautement corrosif et toxique.

Toute projection d'électrolyte dans les yeux ou sur la peau peut provoquer de graves brûlures. Porter des lunettes et des vêtements de protection lors d'une intervention sur ou à proximité de la batterie.

Toute ingestion d'électrolyte peut provoquer un empoisonnement mortel si aucune action immédiate n'est prise.

TENIR HORS DE PORTEE DES ENFANTS

Mise en charge de la batterie

Débrancher les deux câbles de la batterie afin de ne pas endommager le circuit électrique du véhicule. Toujours débrancher le câble négatif (-) en premier et le rebrancher en dernier.

▣ Batterie

Procédures d'urgence

Yeux : rincer avec de l'eau contenue dans une tasse ou tout autre contenant pendant au moins 15 minutes. (De l'eau sous pression peut endommager l'œil.) Appeler immédiatement un médecin.

Peau : retirer tout vêtement contaminé. Rincer la peau avec de grandes quantités d'eau. Appeler immédiatement un médecin.

Ingestion : boire de l'eau ou du lait. Appeler immédiatement un médecin.

En cas de corrosion, nettoyer les bornes de la batterie avec un mélange de levure chimique et d'eau. Nettoyer les bornes avec un chiffon humide. Essuyer la batterie à l'aide d'un chiffon/d'une serviette. Enduire les bornes de graisse pour prévenir la corrosion.

Lors du remplacement de la batterie, la batterie de remplacement doit répondre aux mêmes spécifications. Pour plus d'informations, contacter un concessionnaire.

La batterie de ce véhicule est spécialement conçue pour un modèle équipé de l'arrêt automatique au ralenti. L'utilisation d'une batterie autre que celle de type spécifié peut raccourcir la durée de vie de la batterie et empêcher l'activation de l'arrêt automatique au ralenti. En cas de remplacement de cette batterie, s'assurer d'opter pour le type de batterie spécifié. Consulter un concessionnaire pour plus de détails.

Modèles destinés à l'Europe

Remplacement de la batterie

En cas de dépose et de remplacement de la batterie, toujours suivre les procédures de sécurité d'entretien et respecter les avertissements lors du contrôle de la batterie pour éviter tout risque potentiel.

🔧 **Sécurité de maintenance** P. 617

🔧 **Contrôle de la batterie** P. 665

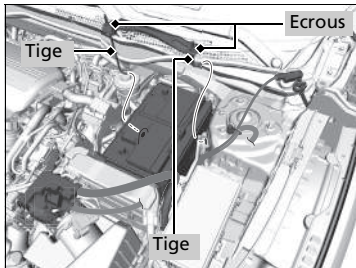
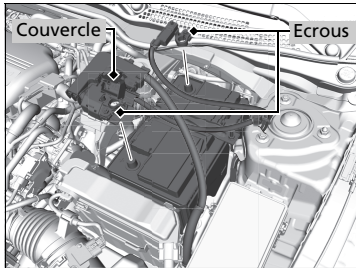

1. Mettre le contacteur d'allumage sur ANTIVOL *1. Ouvrir le capot.
2. Desserrer l'écrou sur le câble négatif de batterie, puis débrancher le câble de la borne négative (-).
3. Ouvrir le cache de la borne positive de batterie. Desserrer l'écrou sur le câble positif de batterie, puis débrancher le câble de la borne positive (+).
4. A l'aide d'une clé desserrer les écrous de chaque côté de la bride de la batterie.
5. Sortir l'extrémité inférieure de chaque tirant de l'orifice sur le support de batterie et déposer l'ensemble composé du support et des tirants.

⚠ Batterie

Les indicateurs du régulateur de vitesse adaptatif (ACC)*, de détection du changement de voie*, du système d'assistance à la stabilité du véhicule (VSA), du contrôle électronique de trajectoire (VSA) OFF, du système d'avertissement de perte de pression/de basse pression des pneus et du système de freinage automatique d'urgence (CMBS)* peuvent s'allumer lorsque l'on met le contacteur d'allumage en position *1 après le rebranchement de la batterie.

Conduire sur une courte distance à plus de 20 km/h. Le témoin doit s'éteindre. S'il ne le fait pas, faire contrôler le véhicule par un concessionnaire.

⚠ Remplacement de la batterie

REMARQUE

La mise au rebut inadéquate de la batterie peut nuire à l'environnement et à la santé. Toujours vérifier les réglementations locales relatives à la mise au rebut des batteries.

Ce symbole figurant sur la batterie signifie que ce produit ne doit pas être traité comme une ordures ménagère.



*1 : les modèles équipés du système d'accès sans clé ont une touche **ENGINE START/STOP** au lieu d'un contacteur d'allumage.

* Non disponible sur tous les modèles

suite page suivante

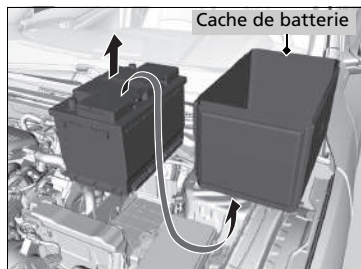

6. Déposer le cache de batterie.
7. Extraire la batterie avec précaution.

☒ Remplacement de la batterie

Pour installer une nouvelle batterie, répéter la procédure en sens inverse.

Toujours débrancher le câble négatif (-) en premier et le rebrancher en dernier.

Modèles destinés à l'Europe

Etiquette de batterie



Exemple

Etiquette de batterie

DANGER

- Ne pas approcher de flammes ni d'étincelles près de la batterie. La batterie produit des gaz explosifs qui peuvent provoquer une explosion.
- Porter des lunettes de protection et des gants en caoutchouc lors de la manipulation de la batterie pour éviter tout risque de brûlures ou de perte de la vue en cas d'exposition à de l'électrolyte de batterie.
- Ne pas laisser des enfants manipuler la batterie, en aucun cas. S'assurer que toute personne manipulant la batterie a une bonne compréhension des dangers et des procédures de manipulation correctes.
- Manipuler l'électrolyte avec des précautions particulières car il contient de l'acide sulfurique dilué. L'exposition des yeux ou de la peau peut provoquer des brûlures ou une perte de la vue.
- Lire attentivement ce manuel et assimiler ces instructions avant de manipuler la batterie. L'inobservation de cette consigne peut entraîner des blessures graves et endommager le véhicule.
- Ne pas utiliser la batterie si le niveau d'électrolyte est inférieur ou égal au niveau recommandé. L'utilisation d'une batterie dotée d'un électrolyte faible peut provoquer une explosion et des blessures graves.

Remplacement de la pile bouton

Si le témoin ne s'allume pas lorsque la touche est enfoncée, remplacer la pile.

Clé rétractable*

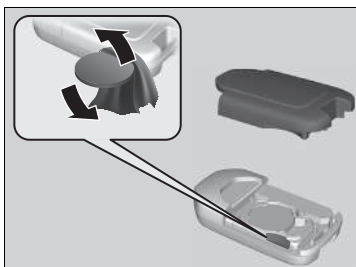

Type de pile : CR2032

1. A l'aide d'une pièce de monnaie, faire levier sur le bord et déposer le demi-boîtier supérieur.
 - ▶ Entourer la pièce de monnaie d'un chiffon pour éviter de rayer la clé rétractable.
2. Retirer la pile bouton à l'aide du petit tournevis à lame plate.
3. Veiller à bien respecter la polarité de la pile.

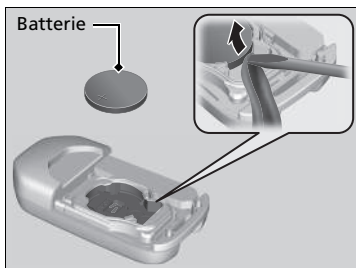

Remplacement de la pile bouton

⚠ ⚠ ATTENTION

DANGER DE BRÛLURE CHIMIQUE

La pile qui alimente la télécommande peut provoquer de graves brûlures internes, voire entraîner la mort, en cas d'ingestion.

Maintenir les piles neuves et usées à l'écart des enfants.

En cas de soupçons d'ingestion de la pile par un enfant, consulter immédiatement un médecin.

Un repère d'avertissement est situé à proximité de la pile bouton*.

REMARQUE

Si une pile n'est pas mise au rebut selon les réglementations, elle peut nuire à l'environnement. Toujours vérifier les réglementations locales relatives à la mise au rebut des batteries.

Modèles destinés à l'Europe

Ce symbole figurant sur la batterie signifie que ce produit ne doit pas être traité comme une ordure ménagère.



Télécommande d'accès sans clé*

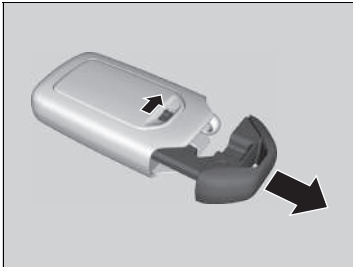

Type de pile : CR2032

1. Retirer la clé intégrée.
2. A l'aide d'une pièce de monnaie, faire levier sur le bord et déposer le demi-boîtier supérieur.
 - Entourer la pièce de monnaie d'un chiffon pour éviter de rayer la télécommande d'accès sans clé.
3. Veiller à bien respecter la polarité de la pile.

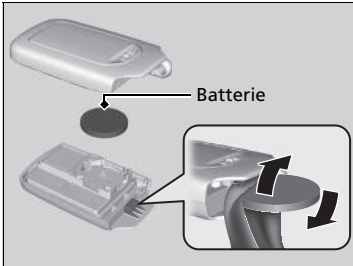

Remplacement de la pile bouton

Des piles de rechange sont disponibles dans le commerce ou chez un concessionnaire.

* Non disponible sur tous les modèles

Modèles avec système de commande de la climatisation

Climatisation

Pour un fonctionnement correct et sûr du système de commande de la climatisation, le circuit de réfrigérant doit être entretenu par un technicien qualifié uniquement.

Ne jamais réparer ou remplacer l'évaporateur de la climatisation (serpentin de refroidissement) par un dispositif récupéré sur un véhicule usagé ou endommagé.

» Climatisation

REMARQUE

La mise à l'air du réfrigérant est nocive pour l'environnement. Pour éviter la mise à l'air du réfrigérant, ne jamais remplacer l'évaporateur par un dispositif récupéré sur un véhicule usagé ou endommagé.

Le réfrigérant présent dans la climatisation du véhicule est inflammable et peut s'enflammer au cours de l'entretien si les procédures correctes ne sont pas respectées.

L'étiquette du climatiseur se trouve sous le capot :



 : Attention

 : Réfrigérant inflammable

 : Nécessite l'intervention d'un technicien qualifié pour l'entretien

 : Climatisation

Filtre à poussière et à pollen

■ Quand remplacer le filtre à poussière et à pollen

Remplacer le filtre à poussière et à pollen selon le programme de maintenance recommandé. Il est recommandé de remplacer le filtre plus tôt si le véhicule circule dans un environnement poussiéreux.

📄 **Programme de maintenance*** P. 624

■ Comment remplacer le filtre à poussière et à pollen

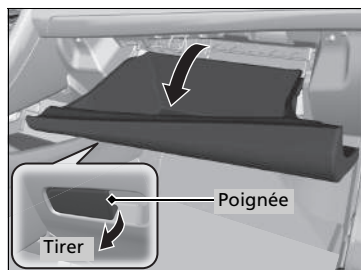

1. Ouvrir la boîte à gants.

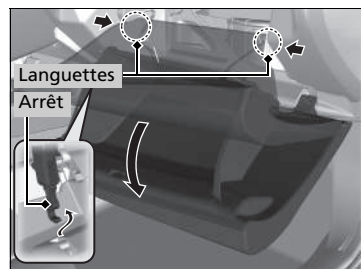

Modèles avec amortisseur de boîte à gants

2. Pousser la butée de la boîte à gants côté conducteur pour la détacher de la boîte à gants.

Tous les modèles

3. Dégager les deux languettes en appuyant sur chaque panneau latéral.

4. Faire pivoter la boîte à gants pour la dégager.

📄 Filtre à poussière et à pollen

Si le débit d'air provenant du système de chauffage*/système de commande de la climatisation* se détériore de façon notable et si les vitres s'embuent facilement, les filtres doivent probablement être remplacés.

Le filtre à poussière et à pollen collecte le pollen, la poussière et autres particules présentes dans l'air.

En cas de doute quant à la façon de remplacer le filtre à poussière et à pollen, faire appel à un concessionnaire.

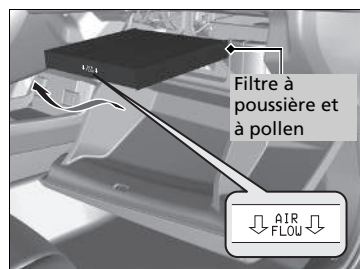
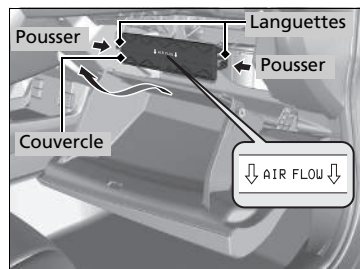

5. Enfoncer les languettes aux extrémités du couvercle de boîtier de filtre et le déposer.

6. Déposer le filtre du boîtier.

7. Poser un filtre neuf dans le boîtier.

► Orienter la flèche **AIR FLOW** vers le bas.

►► Filtre à poussière et à pollen

Modèles avec amortisseur de boîte à gants

REMARQUE

Quand installer le filtre à poussière et à pollen :

1. Poser le cache du carter de filtre.
2. Déposer la griffe côté conducteur au bas de la boîte à gants.
3. Faire pivoter la boîte à gants pour la mettre en position. Réinstaller les languettes.
4. Ouvrir la boîte à gants d'environ 30°.
5. Installer la partie crochetée de la butée sur la boîte à gants. Pour installer la butée, placer une main au fond de la boîte à gants.
6. Installer la griffe au bas de la boîte à gants.

Après avoir installé la boîte à gants, l'ouvrir et la fermer plusieurs fois pour s'assurer qu'elle est posée correctement.

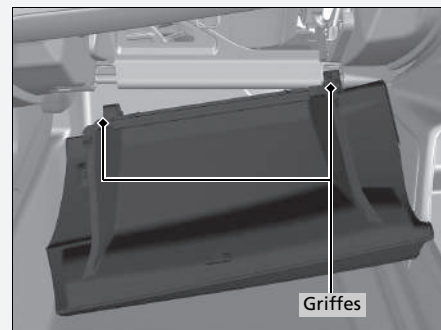

Entretien de l'habitacle

Utiliser un aspirateur pour enlever la poussière avant d'utiliser un chiffon.
Pour nettoyer, utiliser un chiffon humide et une solution de détergent doux et d'eau chaude.
Utiliser un chiffon propre pour éliminer les résidus de détergent.

Nettoyage des ceintures de sécurité

Utiliser une brosse souple et une solution de savon doux et d'eau chaude pour nettoyer les ceintures de sécurité. Laisser les ceintures de sécurité sécher à l'air libre. Essuyer les boucles des ancrages de ceintures de sécurité à l'aide d'un chiffon propre.

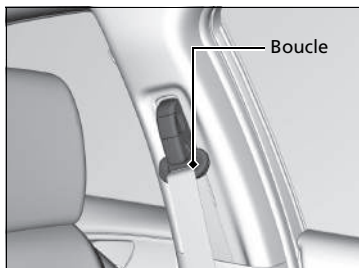

Entretien de l'habitacle

Ne pas verser de liquides dans l'habitacle.
Les dispositifs et circuits électriques peuvent présenter des dysfonctionnements après avoir été éclaboussés.

Ne pas pulvériser de produits à base de silicone sur des dispositifs électriques tels que des interrupteurs et des dispositifs audio.

Le non-respect de cette consigne peut provoquer des dysfonctionnements de ces dispositifs ou un incendie dans l'habitacle.

Si un produit pulvérisé à base de silicone a été utilisé sur des dispositifs électriques, consulter un concessionnaire.

Selon leur composition, les solvants chimiques et diffuseurs aromatiques liquides peuvent entraîner une décoloration, des plis et des craquelures sur les tissus et les éléments à base de résine.

Ne pas utiliser de solvants alcalins ou biologiques tels que le benzène ou l'essence.

Après avoir utilisé des solvants chimiques, veiller à les essuyer soigneusement avec un chiffon sec.
Si des chiffons imbibés de solvants chimiques ont été posés sur des tissus ou des éléments à base de résine pendant une période prolongée, laver ces derniers.

Faire attention de ne pas répandre de l'assainisseur d'air liquide.

Nettoyage des vitres

Nettoyer à l'aide d'un produit de nettoyage pour vitres.

Entretien du cuir véritable*

Pour nettoyer correctement le cuir :

1. Utiliser d'abord un aspirateur ou chiffon doux sec pour éliminer toute la saleté ou poussière.
2. Nettoyer le cuir avec un chiffon doux trempé dans une solution composée à 90 % d'eau et 10 % de solution savonneuse neutre.
3. Essuyer tout résidu de savon avec un chiffon humide propre.
4. Essuyer l'eau résiduelle et laisser le cuir sécher à l'air libre et à l'ombre.

Nettoyage des vitres

Des fils sont fixés sur la partie intérieure de la vitre arrière. Essuyer dans le sens des fils à l'aide d'un chiffon doux de façon à ne pas les endommager.

Veiller à ne pas verser de liquides, tels que de l'eau ou du nettoyant à vitre, sur les pourtours des caches de la caméra du capteur avant* et du capteur de pluie/lumière*.

☒ **Fonctionnement automatique (commande d'éclairage automatique)** P. 202

☒ **Essuie-glaces intermittents automatiques***
P. 212

☒ **Caméra du capteur avant*** P. 516

Entretien du cuir véritable*

Il est important de nettoyer ou d'éliminer la poussière ou la saleté dès que possible. Les déversements peuvent pénétrer dans le cuir et provoquer des tâches. La saleté ou la poussière peuvent provoquer l'abrasion du cuir. En outre, il convient de noter que certains vêtements de couleur foncée peuvent froter sur les sièges en cuir, entraînant une décoloration ou des tâches.

Entretien extérieur

Nettoyer la carrosserie du véhicule après avoir utilisé le véhicule. Rechercher régulièrement la présence de rayures sur la peinture du véhicule. Une rayure sur une surface peinte peut provoquer l'apparition de rouille sur la carrosserie. Si le véhicule présente une rayure, faire effectuer la retouche de peinture rapidement.

Lavage du véhicule

Nettoyer le véhicule régulièrement. Nettoyer le véhicule plus fréquemment en cas de conduite dans les conditions suivantes :

- En cas de conduite sur des routes salées.
- En cas de conduite dans des zones côtières.
- Si les surfaces peintes sont salies par du goudron, de la suie, de la fiente d'oiseau, des insectes ou de la sève d'arbre.

Utilisation d'une station de lavage automatique

- Bien suivre les instructions affichées dans la station de lavage automatique.
- Rabattre les rétroviseurs.
- Pour les modèles avec essuie-glaces intermittents automatiques, arrêter les essuie-glaces.

Utilisation d'équipement de nettoyage à haute pression

- Tenir le gicleur de nettoyage assez loin de la carrosserie du véhicule.
- Procéder avec précaution autour des vitres. Si le gicleur de nettoyage est trop près, l'eau risque de s'infiltrer dans l'habitacle.
- Ne pas projeter d'eau à haute pression directement dans le compartiment moteur. Utiliser plutôt un jet d'eau à basse pression et un détergent doux.

►► Lavage du véhicule

Ne pas pulvériser d'eau sur les bouches d'air. Ceci peut provoquer un dysfonctionnement.

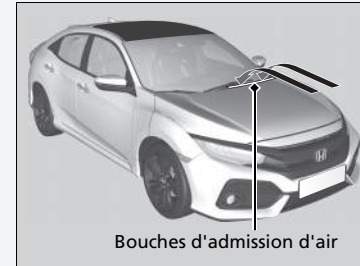

Ne pas projeter d'eau directement sur la trappe à carburant. Un jet à haute pression peut entraîner l'ouverture de la trappe.

Ne pas pulvériser d'eau sur l'unité sans bouchon lorsque la trappe de remplissage de carburant est ouverte. Cela peut endommager le circuit de carburant ou le moteur.

S'il est nécessaire de soulever le bras d'essuie-glace du pare-brise, commencer par régler le bras d'essuie-glace sur la position d'entretien.

► Remplacement du caoutchouc des balais d'essuie-glace avant P. 654

■ Lustrage à la cire

Une bonne couche de cire pour carrosserie automobile permet de protéger la peinture du véhicule contre les diverses conditions climatiques. Etant donné que la cire disparaît au fil du temps et que le véhicule se retrouve exposé aux diverses conditions climatiques, lustrer de nouveau selon besoin.

■ Entretien des pare-chocs et autres pièces à revêtement de résine

Si du gazole, de l'huile, du liquide de refroidissement moteur ou de l'électrolyte de batterie se répandent sur des éléments à revêtement de résine, il est possible que ces éléments soient tachés ou que le revêtement s'écaille. Les nettoyer rapidement à l'aide d'un chiffon doux et d'eau claire.

■ Nettoyage des vitres

Nettoyer à l'aide d'un produit de nettoyage pour vitres.

■ Entretien des jantes en aluminium*

Le sel et les autres saletés provenant de la route peuvent détériorer l'aluminium. Lorsque cela est nécessaire, utiliser dès que possible une éponge et un détergent doux pour essuyer ces substances contaminantes. N'utiliser ni brosse dure ni produits chimiques agressifs (notamment certains produits de nettoyage pour roues en vente dans le commerce). Ces derniers pourraient endommager la finition de protection des jantes en alliage d'aluminium, contribuant ainsi à leur corrosion. Selon le type de finition, il est possible que les roues brunissent ou ternissent. Pour éviter que l'eau ne laisse des taches, essuyer les roues avec un chiffon pour les sécher tant qu'elles sont encore humides.

» Lustrage à la cire

REMARQUE

Les solvants chimiques et les nettoyeurs forts peuvent endommager la peinture et les pièces en métal et en plastique de votre véhicule. Essuyer immédiatement tout écoulement.

» Entretien des pare-chocs et autres pièces à revêtement de résine

Se renseigner auprès d'un concessionnaire quant à l'enduit approprié pour retoucher des surfaces peintes des pièces en résine.

■ Buée sur les verres des feux extérieurs

Les verres intérieurs des feux extérieurs (phares, feux stop, etc.) peuvent être temporairement embués si vous avez roulé sous la pluie, ou après le passage du véhicule dans une station de lavage. De la condensation peut se former à l'intérieur des verres lorsqu'il y a un écart important entre la température ambiante et la température à l'intérieur des verres (de la même façon qu'on observe une formation de buée sur les vitres du véhicule par temps de pluie). Ces conditions sont dues à des phénomènes naturels, et non à des problèmes de conception structurelle des feux extérieurs.

La conception des verres peut entraîner une accumulation d'humidité à la surface du cadre des verres des éclairages. Il ne s'agit pas d'un dysfonctionnement.

Cependant, en cas d'accumulation de grandes quantités d'eau ou de formation de grosses gouttes d'eau à l'intérieur des verres, faire examiner le véhicule par un concessionnaire.

Accessoires

Lors de la pose d'accessoires, s'assurer de respecter les points suivants :

- Ne pas installer d'accessoires sur le pare-brise. Ils risquent d'entraver la visibilité et d'affecter la capacité de réaction du conducteur aux conditions de la route.
- Ne poser aucun accessoire sur les surfaces marquées SRS Airbag, sur les côtés ou les dossiers des sièges avant, sur les montants avant ou latéraux ou à proximité des vitres latérales. Les accessoires montés à ces endroits peuvent interférer avec le fonctionnement des airbags du véhicule ou peuvent être propulsés sur le conducteur ou un autre occupant si les airbags se déploient.
- S'assurer que la pose d'accessoires électroniques n'entraîne pas de surcharge des circuits électriques et n'affecte en rien le bon fonctionnement du véhicule.
 - **Fusibles** P. 726
- Avant de poser un accessoire électronique, demander à l'installateur de contacter un concessionnaire pour se faire aider. Si possible, demander au concessionnaire de procéder à une inspection finale de l'installation.

Accessoires et modifications

ATTENTION

Les accessoires ou modifications non appropriés peuvent affecter la tenue de route, la stabilité et les performances du véhicule, et provoquer un accident pouvant entraîner des blessures parfois mortelles.

Observer l'ensemble des consignes du présent manuel d'utilisation relatives aux accessoires et modifications.

Lorsqu'ils sont correctement installés, les téléphones portables, alarmes, radios bidirectionnelles, antennes radio et systèmes audio de faible puissance ne doivent pas gêner le bon fonctionnement des systèmes du véhicule commandés par ordinateur, tels que les airbags et le système de freinage antiblocage.

Il est recommandé d'utiliser des accessoires d'origine Honda pour garantir leur bon fonctionnement sur le véhicule.

Modifications

Ne pas modifier le véhicule d'une façon qui risque de nuire à la tenue de route, à la stabilité et à la fiabilité du véhicule. Ne pas installer de pièces ou accessoires qui ne sont pas d'origine Honda et pourraient avoir les mêmes effets.

Même des modifications mineures apportées aux systèmes du véhicule peuvent affecter les performances globales du véhicule.

Toujours s'assurer que l'ensemble de l'équipement est correctement installé et entretenu, et ne pas apporter de modification qui rende le véhicule ou ses systèmes non conformes aux réglementations nationale et locale en vigueur.

Le port de diagnostic embarqué (connecteur OBD-II/SAE J1962) installé sur ce véhicule est prévu pour être utilisé avec les dispositifs de diagnostic du système automobile ou avec d'autres dispositifs approuvés par Honda. L'utilisation de tout autre type de dispositif peut affecter les systèmes électroniques du véhicule ou les compromettre, ce qui peut provoquer un dysfonctionnement du système, le déchargement de la batterie ou d'autres problèmes inattendus.

Ne pas modifier et ne jamais tenter de réparer les composants électriques.

Situations inattendues

Ce chapitre explique comment faire face aux situations inattendues.

Outils	
Types d'outils	684
En cas de crevaison	
Remplacement d'un pneu crevé*	686
Réparation provisoire d'un pneu crevé.....	695
Le moteur ne démarre pas	
Contrôle du moteur	707
Si la pile de la télécommande d'accès sans clé est faible	709
Arrêt d'urgence du moteur	710
Démarrage de secours	711
Surchauffe	714

Témoin, allumé/clignotant	
Si le témoin de pression d'huile faible s'allume	717
Si le témoin du système de charge s'allume.....	717
Si le témoin de dysfonctionnement s'allume ou clignote	718
Si le témoin du système de freinage (rouge) s'allume ou clignote.....	719
Si le témoin du système de freinage (rouge) s'allume ou clignote en même temps que le témoin du système de freinage (orange) s'allume	720
Si le témoin du système de direction assistée électrique (EPS) s'allume.....	721

Si le témoin du système d'avertissement de perte de pression/de basse pression des pneus s'allume ou clignote	722
Si le témoin de niveau d'huile bas apparaît	724
Si le symbole PGM-FI apparaît.....	725
Fusibles	
Emplacements des fusibles	726
Contrôle et remplacement des fusibles	733
Remorquage d'urgence	734
Déverrouillage impossible de la trappe à carburant	736
Impossible d'ouvrir le hayon	737
Plein de carburant	738

* Non disponible sur tous les modèles

Types d'outils

Modèles avec roue de secours en option

Modèles sans trousse à outils

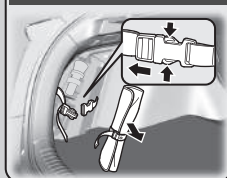

Modèles avec trousse à outils

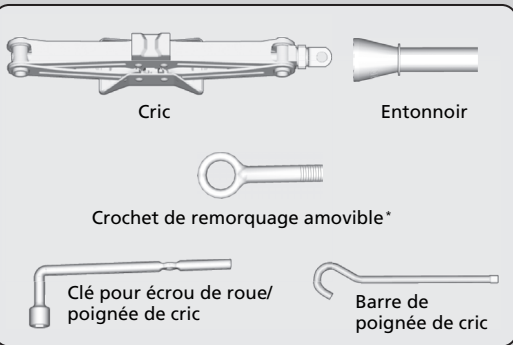
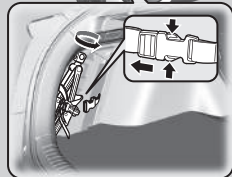

Types d'outils

Les outils ont été stockés dans le compartiment à bagages.

Modèles avec trousse de réparation temporaire des pneus

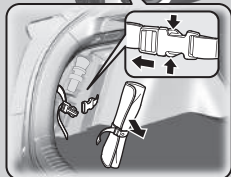

Entonnoir



Crochet de remorquage amovible*

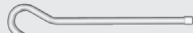

Barre de poignée de cric*

* Non disponible sur tous les modèles

Remplacement d'un pneu crevé*

Si une crevaison se produit en cours de route, maintenir le volant fermement et freiner progressivement pour réduire la vitesse, puis s'arrêter dans un endroit sûr. Remplacer le pneu crevé par une roue galette. Passer chez un concessionnaire le plus tôt possible pour faire réparer ou remplacer le pneumatique de taille normale.

1. Stationner le véhicule sur une surface ferme, plane et non glissante et serrer le frein de stationnement.

Modèles avec boîte de vitesses automatique

2. Faire passer le rapport sur la position sur **P**.

Modèles avec boîte de vitesses manuelle

2. Mettre le levier de vitesses sur **R**.

Tous les modèles

3. Allumer les feux de détresse et mettre le contacteur d'allumage sur ANTIVOL **0***1.

*1 : les modèles équipés du système d'accès sans clé ont un bouton **ENGINE START/STOP** au lieu d'un contacteur d'allumage.

* Non disponible sur tous les modèles

Remplacement d'un pneu crevé*

Suivre les précautions concernant la roue galette :
Vérifier régulièrement la pression de la roue galette*. Elle doit être réglée à la pression spécifiée. Pression spécifiée : 420 kPa (4,2 kgf/cm²)

Lors de la conduite avec la roue galette, maintenir la vitesse du véhicule en dessous de 80 km/h. La remplacer par un pneumatique de taille normale dès que possible.

La roue galette placée dans le véhicule ne correspond qu'au modèle concerné. Ne pas l'utiliser sur un autre modèle. Ne pas utiliser un autre type de roue galette sur le véhicule concerné.

Ne pas monter de chaînes sur une roue galette.

En cas de crevaison d'un pneumatique avant équipé de chaînes, déposer l'une des roues arrière de taille normale et la remplacer par la roue galette. Déposer le pneumatique avant crevé et le remplacer par le pneumatique de taille normale précédemment déposé de l'arrière du véhicule. Monter les chaînes sur la roue avant.

Une roue galette peut affecter le confort de suspension et la traction sur certaines chaussées. Redoubler de prudence en cours de conduite.

Ne pas utiliser plusieurs roues galettes simultanément.

La roue galette est plus petite que la roue normale. La garde au sol du véhicule est réduite lorsque la roue galette est installée. Des débris sur la route ou des bosses peuvent endommager le soubassement du véhicule.

Se préparer à changer une roue

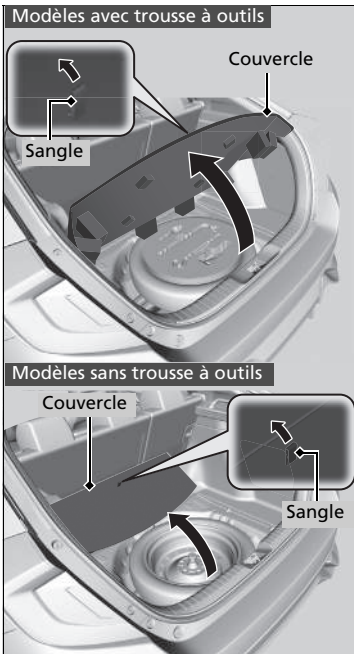

1. Tirer sur la sangle du couvercle du plancher du compartiment à bagages et ouvrir le couvercle.

Se préparer à changer une roue

ATTENTION : le cric ne peut être utilisé que dans les situations de dépannage d'urgence, et non pour le remplacement standard des pneus saisonniers ou toute autre opération d'entretien ou de réparation normale.

REMARQUE

Ne pas utiliser le cric s'il ne fonctionne pas correctement. Appeler votre concessionnaire ou un service de dépannage.

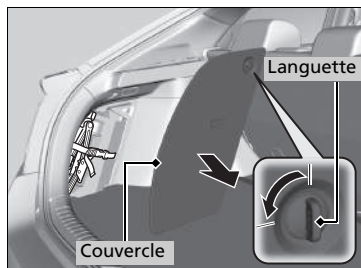

2. Tourner et tirer la languette pour ouvrir le cache du compartiment, situé du côté gauche du compartiment à bagages.

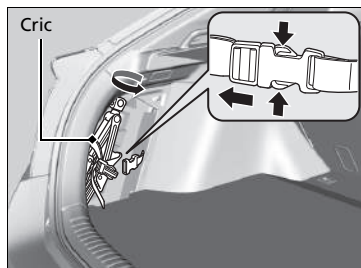

3. Tourner la chape du cric pour le desserrer, puis le déposer.

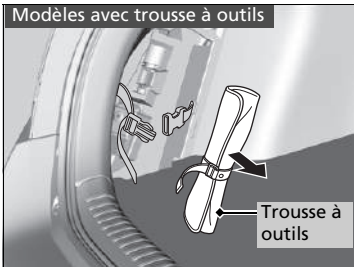
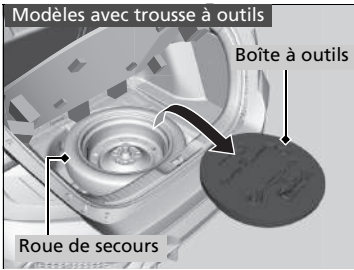

Modèles avec trousse à outils

4. Sortir la trousse à outils du compartiment à bagages.
Sortir la barre de poignée de cric et la clé pour boulon de roue de la trousse à outils.

Modèles avec trousse à outils

4. Sortir la trousse à outils du compartiment.
Sortir la barre de poignée de cric et la clé pour boulon de roue de la trousse à outils.

Tous les modèles

5. Dévisser le boulon à oreilles et déposer l'entretoise conique, puis sortir la roue de secours.

►► Se préparer à changer une roue

Veiller à ne pas se blesser lors de la dépose ou du remisage de la roue de secours.

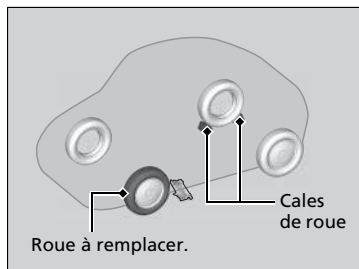

6. Placer une cale ou une pierre devant et derrière la roue diagonalement opposée au pneu crevé.

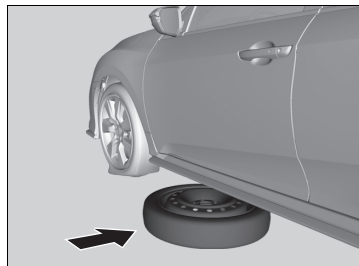

7. Placer la roue de secours (côté voile de jante dirigé vers le haut) sous la caisse du véhicule, près de la roue devant être remplacée.



8. Desserrer chaque boulon de roue d'un tour environ à l'aide de la clé de boulon de roue.

Mise en place du cric

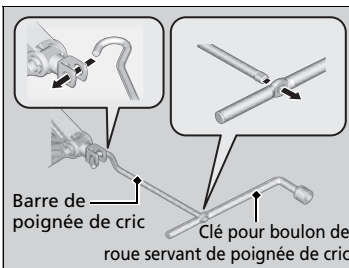
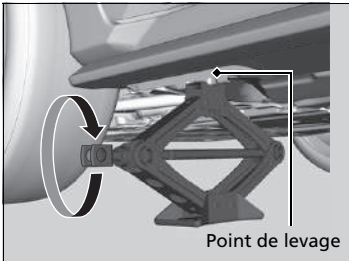
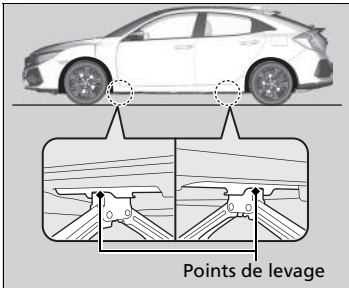

1. Placer le cric sous le point de levage le plus proche de la roue à changer.

2. Tourner la chape du cric dans le sens des aiguilles d'une montre, comme indiqué sur l'illustration, jusqu'à ce que la partie supérieure du cric touche le point de levage.

► Veiller à ce que l'ergot du point de levage repose dans l'encoche du cric.

3. Soulever le véhicule à l'aide de la barre de poignée de cric et de la poignée de cric jusqu'à ce que le pneumatique ne repose plus sur le sol.

Mise en place du cric

ATTENTION

Le véhicule peut facilement glisser du cric et blesser gravement toute personne se trouvant sous le véhicule.

Respecter scrupuleusement les consignes de remplacement d'une roue et ne jamais engager une partie du corps sous le véhicule s'il n'est soutenu que par le cric.

Le cric fourni avec le véhicule est accompagné de l'étiquette suivante.

1.	2.	3.

1. Voir le manuel d'utilisation.
2. Ne jamais se glisser sous le véhicule lorsqu'il est supporté par un cric.
3. Placer le cric sous la zone de renforcement.

ATTENTION : le cric doit être placé sur une surface plane et stable sur le même niveau que le véhicule en stationnement.

■ Remplacement du pneu crevé

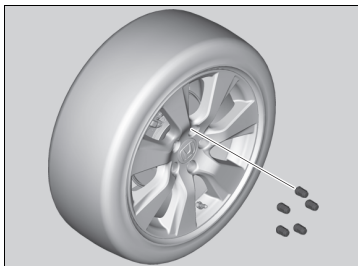

1. Déposer les boulons de roue et le pneu crevé.

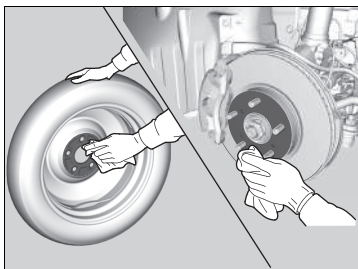

2. Essuyer les surfaces de montage de la roue avec un chiffon propre.

3. Monter la roue galette.

4. Visser les boulons de roue jusqu'à ce qu'ils viennent au contact des lèvres des trous de montage, puis arrêter de serrer.

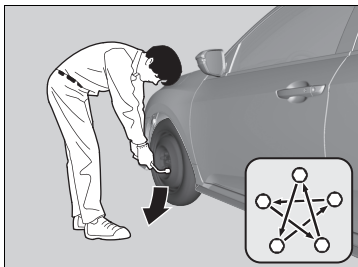

5. Abaisser le véhicule au sol et déposer le cric. Serrer les boulons de roue dans l'ordre indiqué sur l'illustration. Serrer successivement chaque boulon dans cet ordre deux à trois fois.

Couple de serrage des boulons de roue :
108 N·m (11 kgf·m)

▣ Mise en place du cric

Ne pas utiliser le cric si des passagers ou des bagages se trouvent dans le véhicule.

Utiliser le cric fourni dans le véhicule. Les autres crics risquent de ne pas supporter le poids (« charge ») ou de ne pas s'insérer correctement dans le point de levage.

Respecter les consignes suivantes pour utiliser le cric en toute sécurité :

- Ne pas utiliser le cric pendant que le moteur tourne.
- N'utiliser le cric que lorsque le sol est ferme et plat.
- N'utiliser le cric qu'au niveau des points de levage.
- Ne pas pénétrer dans le véhicule lorsque le cric est utilisé.
- Ne pas placer d'objets sur ou sous le cric.

Ne pas trop serrer les boulons de roue en serrant à fond avec le pied ou un tuyau.

Rangement du pneu crevé

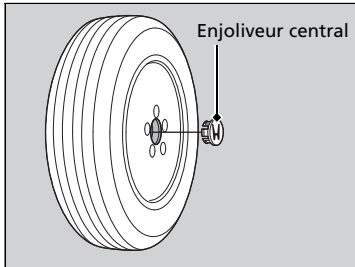

Modèles avec jantes en aluminium

1. Déposer l'enjoliveur central.
2. Ranger le pneu crevé avec le voile de la jante vers le bas dans le logement de la roue de secours.
3. Retirer l'entretoise conique du boulon à oreilles, la retourner et la réinsérer sur le boulon. Fixer le pneu crevé avec le boulon à oreilles.

Tous les modèles

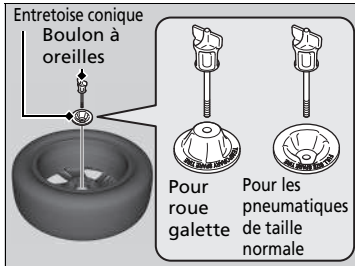

Modèles avec trousse à outils

4. Fixer correctement la barre de poignée de cric et la clé pour boulon de roue dans la trousse à outils. Ranger la trousse à outils dans le compartiment à bagages.

Modèles avec trousse à outils

4. Fixer correctement la barre de poignée de cric et la clé pour boulon de roue dans la trousse à outils. Ranger la trousse du côté gauche du compartiment.
5. Ranger le cric du côté gauche du compartiment. Tourner la chape du cric pour la fixer en place.

Rangement du pneu crevé

⚠ ATTENTION

En cas de collision, les objets non fixés peuvent être projetés dans l'habitacle et gravement blesser les occupants.
Avant de prendre la route, ranger la roue, le cric et les outils de façon à ce qu'ils restent en place.

■ Système d'avertissement de perte de pression et roue de secours

Si un pneu crevé est remplacé par la roue de secours, le témoin du système d'avertissement de perte de pression/de basse pression des pneus s'allume lors de la conduite. Après avoir conduit pendant quelques kilomètres, le témoin commence à clignoter pendant une courte durée puis reste allumé.  apparaît sur l'interface d'information du conducteur, mais ceci est normal.

Étalonner le système d'avertissement de perte de pression lors du remplacement du pneu par un pneu normal spécifié.

➤ **Initialisation du système d'alerte de crevaison** P. 575

Réparation provisoire d'un pneu crevé

Si le pneumatique présente une large coupure ou d'autres dégâts importants, le véhicule devra être remorqué. Si le pneumatique présente seulement une petite crevaison (causée par un clou, par exemple), il est possible d'utiliser la trousse de réparation des pneus provisoire afin de pouvoir se rendre au garage le plus proche et de procéder à une réparation permanente.

Si une crevaison se produit en cours de route, maintenir le volant fermement et freiner progressivement pour réduire la vitesse, puis s'arrêter dans un endroit sûr.

1. Stationner le véhicule sur une surface ferme, plane et non glissante et serrer le frein de stationnement.

Modèles avec boîte de vitesses automatique

2. Faire passer le rapport sur la position sur **P**.

Modèles avec boîte de vitesses manuelle

2. Mettre le levier de vitesses sur **R**.

Tous les modèles

3. Allumer les feux de détresse et mettre le contacteur d'allumage sur ANTIVOL **0***1.

*1 : les modèles équipés du système d'accès sans clé ont une touche **ENGINE START/STOP** au lieu d'un contacteur d'allumage.

⊗ Réparation provisoire d'un pneu crevé

Le kit ne doit pas être utilisé dans les situations suivantes. Contacter un concessionnaire ou un dépanneur pour faire remorquer le véhicule.

- L'enduit d'étanchéité du pneumatique a expiré.
- Plusieurs pneus sont crevés.
- La crevaison ou l'entaille est supérieure à 4 mm.
- La paroi latérale du pneumatique est endommagée ou la crevaison est située hors de la zone de contact.



Lorsque le point de crevaison mesure :	Utilisation du kit
Moins de 4 mm	Oui
Plus de 4 mm	N°

- Les dommages sont apparus après avoir roulé avec des pneumatiques extrêmement sous-gonflés.
- Le talon du pneumatique n'est plus à sa place.
- La jante est endommagée.

Ne pas retirer le clou ou la vis à l'origine de la crevaison.

Si le clou ou la vis est retiré(e), il peut s'avérer impossible de réparer la crevaison à l'aide du kit.

REMARQUE

Ne pas utiliser d'agent de réparation de perforation autre que celui prévu dans le kit qui accompagne le véhicule. Si un autre agent est utilisé, cela risque d'endommager de manière irréversible le capteur de pression des pneus.

■ Se préparer à réparer provisoirement un pneu crevé

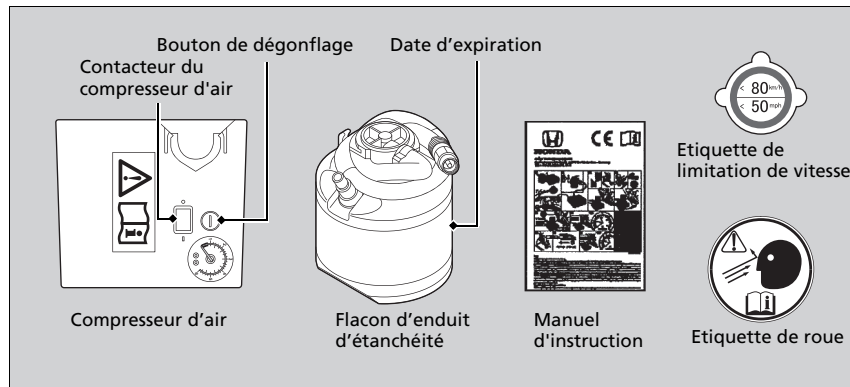

► Se préparer à réparer provisoirement un pneu crevé

En cas de réparation provisoire, lire attentivement le manuel d'utilisation fourni avec la trousse.

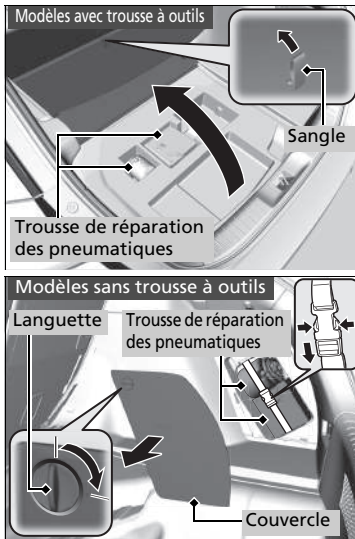

Modèles avec trousse à outils

1. Tirer sur la sangle du couvercle du plancher du compartiment à bagages et ouvrir le couvercle.
2. Retirer la trousse de la boîte.
3. Placer la trousse, face vers le haut, sur une surface plate près du pneu crevé, à l'écart de la circulation. Ne pas positionner le kit sur le côté.

Modèles sans trousse à outils

1. Tourner et tirer la languette pour ouvrir le cache du compartiment, situé du côté droit du compartiment à bagages.
2. Sortir le kit du compartiment arrière droit.
3. Placer le kit, face vers le haut, sur une surface plate près du pneu crevé, à l'écart de la circulation. Ne pas positionner le kit sur le côté.

Injection d'enduit d'étanchéité et d'air

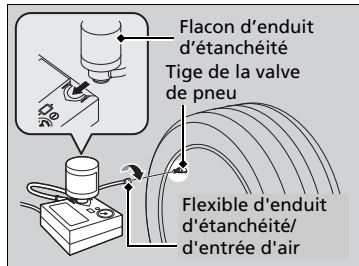
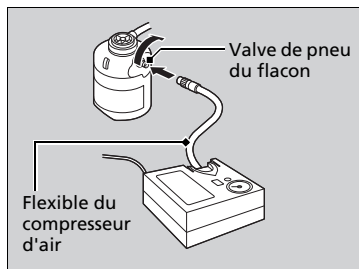
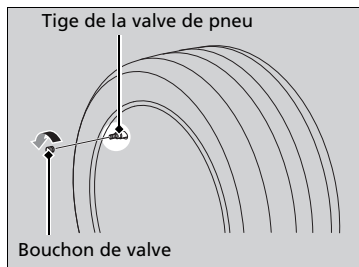

1. Déposer le bouchon de la tige de la valve de pneu.
2. Secouer le flacon d'enduit d'étanchéité
3. Fixer le flexible du compresseur d'air sur la valve de pneu du flacon. Le visser à fond.
4. Retourner le flacon d'enduit d'étanchéité, puis fixer le flacon dans la découpe du compresseur d'air.
5. Fixer le flexible d'enduit d'étanchéité/d'entrée d'air sur la tige de la valve de pneu. Le visser à fond.

Injection d'enduit d'étanchéité et d'air

⚠ ATTENTION

L'enduit d'étanchéité du pneumatique contient des substances nuisibles, qui peuvent être mortelles si elles sont ingérées.

En cas d'ingestion accidentelle, ne pas tenter de faire vomir. Boire beaucoup d'eau et consulter un médecin sans attendre.

En cas de contact avec la peau ou les yeux, rincer à l'eau fraîche et consulter un médecin, le cas échéant.

Conserver le flacon d'enduit d'étanchéité hors de portée des enfants.

Par temps froid, il est possible que l'enduit d'étanchéité ne puisse pas s'écouler facilement. Dans ce cas, le réchauffer pendant cinq minutes avant utilisation.

L'enduit d'étanchéité à base de latex peut tacher les vêtements et autres matériaux de façon permanente. Manipuler avec précaution et essuyer immédiatement tout écoulement.

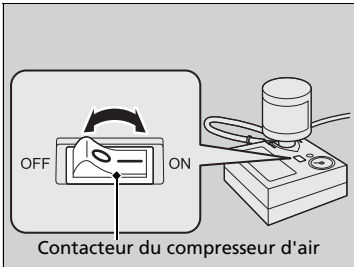
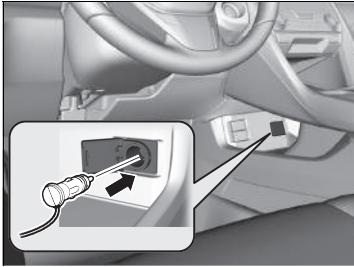

6. Brancher le compresseur à la prise d'alimentation des accessoires.
 - Faire attention de ne pas coincer le tuyau dans une porte ou une fenêtre.
 - Ne pas brancher d'autres appareils électriques dans les autres prises d'alimentation des accessoires.
 - **Prise d'alimentation des accessoires** P. 237
7. Mettre le contacteur d'allumage en position DEMARRAGE (III)*1 sans appuyer sur la pédale d'accélérateur, puis démarrer le moteur.
 - **Monoxyde de carbone** P. 94
8. Activer le compresseur d'air pour gonfler le pneumatique.
 - Le compresseur commence l'injection d'enduit d'étanchéité et d'air dans le pneumatique.
9. Une fois que la pression d'air atteint la pression spécifiée, couper le kit.
 - Contrôler la jauge de pression d'air sur le compresseur d'air.
 - Se reporter à l'étiquette du montant de porte côté conducteur pour connaître la pression spécifiée.

*1 : les modèles équipés du système d'accès sans clé ont un bouton **ENGINE START/STOP** au lieu d'un contacteur d'allumage.

► Injection d'enduit d'étanchéité et d'air

ATTENTION

Faire tourner le moteur lorsque le véhicule est stationné dans une zone fermée, voire partiellement fermée, peut entraîner l'accumulation rapide de monoxyde de carbone toxique.

L'inhalation de ce gaz incolore et inodore peut entraîner une perte de conscience, voire la mort. S'assurer que le véhicule est stationné à l'extérieur avant de faire tourner le moteur pour alimenter le compresseur d'air.

REMARQUE

Ne pas manipuler le compresseur de la trousse de réparation des pneus provisoire plus de 15 minutes. Le compresseur peut se trouver en surchauffe et être irrémédiablement endommagé.

Tant que l'injection de l'enduit d'étanchéité n'est pas terminée, la pression indiquée sur la jauge est plus élevée que la pression réelle. Une fois l'injection de l'enduit d'étanchéité terminée, la pression chute puis commence à remonter au fur et à mesure du gonflage du pneumatique. Ceci est tout à fait normal. Pour mesurer la pression d'air avec précision à l'aide d'une jauge, couper le compresseur d'air uniquement lorsque l'injection de l'enduit d'étanchéité est terminée.

Si la pression d'air requise n'est pas atteinte dans les 10 minutes, il est possible que le pneumatique soit endommagé de manière trop importante pour que le kit puisse fournir l'étanchéité nécessaire. Le véhicule devra alors être remorqué.

S'adresser à un concessionnaire Honda pour obtenir un flacon d'enduit d'étanchéité de rechange et des informations sur la mise au rebut d'un flacon vide.

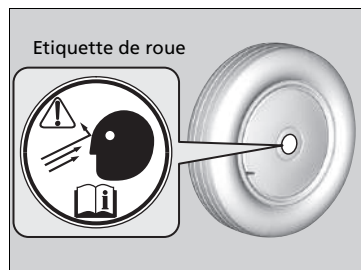

- 10.** Débrancher la fiche de la prise d'alimentation des accessoires.
- 11.** Dévisser le flexible d'enduit d'étanchéité de la tige de valve de pneu. Reposer le bouchon de valve.
- 12.** Poser l'étiquette de roue sur la surface plate de la roue.
 - Cette surface doit être propre pour garantir une bonne adhésion de l'étiquette.

Répartition de l'enduit d'étanchéité dans le pneumatique

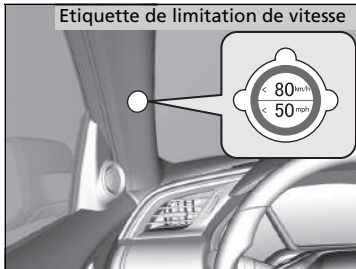

1. Poser l'étiquette de limite de vitesse à l'endroit indiqué.
2. Conduire le véhicule pendant environ 10 minutes.
 - Ne pas dépasser 80 km/h.
3. Arrêter le véhicule dans un endroit sûr.

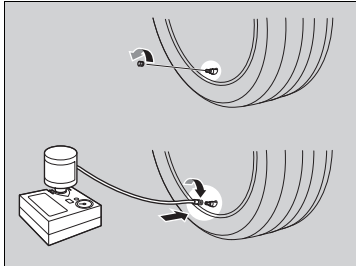

4. Contrôler de nouveau la pression d'air à l'aide de la jauge du compresseur d'air.
 - Ne pas activer le compresseur d'air pour vérifier la pression.
5. Si la pression d'air est :
 - Inférieure à 130 kPa :
 - Ne pas ajouter de l'air ou continuer à rouler. La fuite est trop importante. Appeler de l'aide et faire remorquer le véhicule.
 - ☒ **Remorquage d'urgence** P. 734
 - Supérieure à la pression spécifiée :
 - Continuer de conduire et s'arrêter toutes les 10 minutes jusqu'à la station service la plus proche. Ne pas dépasser 80 km/h.
 - Si la pression d'air ne diminue pas au bout de 10 minutes, il n'est plus nécessaire de contrôler la pression.

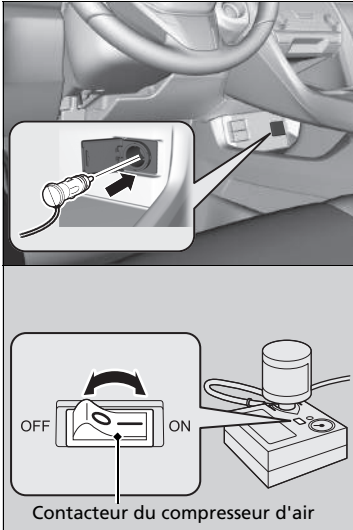

- Supérieure à 130 kPa (1,3 kgf/cm²), mais inférieure à la pression spécifiée : Activer le compresseur d'air pour gonfler le pneumatique jusqu'à ce que la pression du pneu atteigne la valeur spécifiée.

► **Gonflage d'un pneumatique sous-gonflé** P. 704

Conduire ensuite prudemment et s'arrêter toutes les 10 minutes jusqu'à la station service la plus proche.

Ne pas dépasser 80 km/h.

- Répéter cette procédure tant que la pression d'air se trouve dans cette plage.
- 6. Débrancher la trousse de la prise d'alimentation des accessoires.
- 7. Dévisser le flexible de la tige de la valve de pneu. Reposer le bouchon de valve.
- 8. Réemballer la trousse et la ranger au bon endroit.

► Répartition de l'enduit d'étanchéité dans le pneumatique

ATTENTION

Faire tourner le moteur lorsque le véhicule est stationné dans une zone fermée, voire partiellement fermée, peut entraîner l'accumulation rapide de monoxyde de carbone toxique.

L'inhalation de ce gaz incolore et inodore peut entraîner une perte de conscience, voire la mort. S'assurer que le véhicule est stationné à l'extérieur avant de faire tourner le moteur pour alimenter le compresseur d'air.

Se reporter à l'étiquette du montant de porte côté conducteur pour connaître la pression spécifiée.

Gonflage d'un pneumatique sous-gonflé

Il est possible d'utiliser le kit pour gonfler un pneumatique sous-gonflé et non crevé.

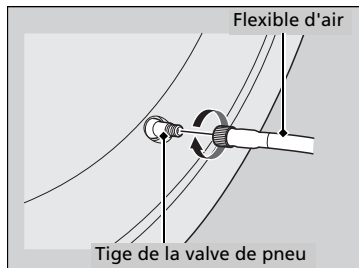
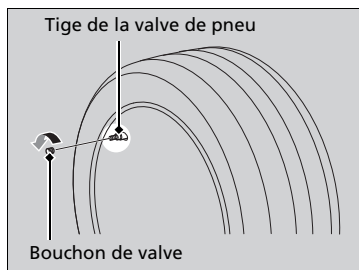
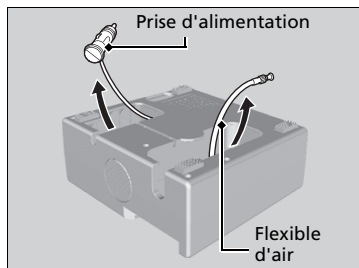

1. Sortir le kit du compartiment à bagages.
⚠ Se préparer à réparer provisoirement un pneu crevé P. 696
2. Placer le kit, face vers le haut, sur une surface plate près du pneu crevé, à l'écart de la circulation. Ne pas positionner le kit sur le côté.
3. Enlever le flexible d'air du kit.
4. Déposer le bouchon de la tige de la valve de pneu.
5. Fixer le flexible sur la tige de la valve de pneu. Le visser à fond.

Gonflage d'un pneumatique sous-gonflé

⚠ ATTENTION

Faire tourner le moteur lorsque le véhicule est stationné dans une zone fermée, voire partiellement fermée, peut entraîner l'accumulation rapide de monoxyde de carbone toxique.

L'inhalation de ce gaz incolore et inodore peut entraîner une perte de conscience, voire la mort. S'assurer que le véhicule est stationné à l'extérieur avant de faire tourner le moteur pour alimenter le compresseur d'air.

REMARQUE

Ne pas manipuler le compresseur de la trousse de réparation des pneus provisoire plus de 15 minutes. Le compresseur peut se trouver en surchauffe et être irrémédiablement endommagé.

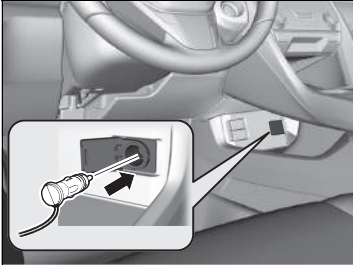

6. Brancher le compresseur à la prise d'alimentation des accessoires.
 - Faire attention de ne pas coincer le tuyau dans une porte ou une fenêtre.
 - **Prise d'alimentation des accessoires** P. 237
7. Placer le contacteur d'allumage sur ACCESSOIRES **I***1.
 - En cas de températures négatives, démarrer le moteur et le laisser tourner pendant la réparation du pneu crevé.
 - **Monoxyde de carbone** P. 94

*1 : les modèles équipés du système d'accès sans clé ont un bouton **ENGINE START/STOP** au lieu d'un contacteur d'allumage.

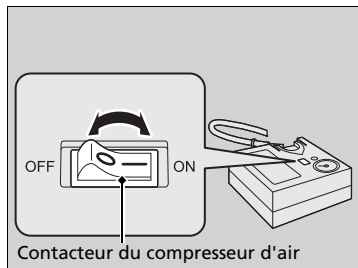

- 8.** Activer le contacteur du compresseur d'air pour gonfler le pneumatique.
 - Le compresseur commence à injecter de l'air dans le pneumatique.
 - Si le moteur est démarré, le laisser tourner tout en injectant de l'air.
- 9.** Gonfler le pneumatique selon la pression d'air spécifiée.
- 10.** Couper le kit.
 - Contrôler la jauge de pression sur le compresseur d'air.
 - Si le pneumatique est trop gonflé, appuyer sur le bouton de dégonflage.
- 11.** Débrancher la fiche de la prise d'alimentation des accessoires.
- 12.** Dévisser le flexible de la tige de la valve de pneu. Reposer le bouchon de valve.
- 13.** Réemballer la trousse et la ranger au bon endroit.

Contrôle du moteur

Si le moteur ne démarre pas, vérifier le démarreur.

☒ Contrôle du moteur

S'il est nécessaire de démarrer le véhicule immédiatement, faire appel à un véhicule d'assistance ou une batterie d'appoint pour effectuer un démarrage de secours.

☒ **Démarrage de secours** P. 711

Ne pas maintenir la touche **ENGINE START/STOP** * enfoncée plus de 15 secondes.

Etat du démarreur

Liste de contrôle

Le démarreur ne tourne pas ou tourne lentement.

La batterie peut être déchargée. Contrôler chacun des éléments sur la droite et répondre en conséquence.

Modèles avec système d'accès sans clé







Vérification des messages sur l'interface d'information du conducteur.

- Si le message **To Start, Hold Remote Near Start Button** (Pour démarrer, tenir la télécommande près du bouton START) ou  s'affiche
 - ☒ **Si la pile de la télécommande d'accès sans clé est faible** P. 709
- ▶ S'assurer que la télécommande d'accès sans clé est dans sa plage de fonctionnement.
 - ☒ **Rayon d'action de la touche ENGINE START/STOP** P. 196

Contrôler l'intensité lumineuse de l'éclairage intérieur.

Allumer l'éclairage intérieur et contrôler l'intensité lumineuse.

- Si l'éclairage intérieur est faible ou ne s'allume pas du tout
 - ☒ **Batterie** P. 665
- Si l'éclairage intérieur s'allume normalement ☒ **Fusibles** P. 726

Etat du démarreur	Liste de contrôle
<p>Le démarreur tourne normalement mais le moteur ne démarre pas. Risque d'anomalie au niveau du fusible. Contrôler chacun des éléments sur la droite et répondre en conséquence.</p>	<p>Revoir la procédure de démarrage du moteur. Suivre les consignes de la procédure et tenter de redémarrer le moteur.  Démarrage du moteur P. 465, 469</p> <p>Contrôler le témoin du système d'immobilisation. Lorsque le témoin du système d'immobilisation clignote, le moteur ne peut pas démarrer.  Système d'immobilisation P. 185</p> <p>Contrôler le niveau de carburant. Il devrait y avoir suffisamment de carburant dans le réservoir.  Jauge de carburant P. 149</p> <p>Contrôler le fusible. Contrôler tous les fusibles ou faire contrôler le véhicule par un concessionnaire.  Contrôle et remplacement des fusibles P. 733</p> <p>Si l'anomalie persiste :  Remorquage d'urgence P. 734</p> <p>Faire contrôler le filtre à carburant par un concessionnaire pour purger l'eau.  s'affiche sur l'interface d'information du conducteur.  Messages d'avertissement et d'information de l'interface d'information du conducteur P. 129</p>

Modèle avec système d'accès sans clé

Si la pile de la télécommande d'accès sans clé est faible

Si le signal sonore retentit, le message **To Start, Hold Remote Near Start Button** (Pour démarrer, tenir la télécommande près du bouton START) ou  s'affiche sur l'interface d'information du conducteur, la touche **ENGINE START/STOP** clignote et que le moteur ne démarre pas, démarrer le moteur comme suit :

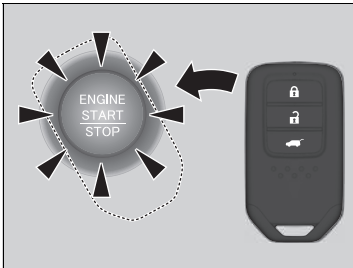

1. Appuyer au centre de la touche **ENGINE START/STOP** avec le logo **H** située sur la télécommande d'accès sans clé pendant que la touche **ENGINE START/STOP** clignote. Les touches de la télécommande d'accès sans clé doivent être dirigées vers vous.
 - La touche **ENGINE START/STOP** clignote pendant environ 30 secondes.

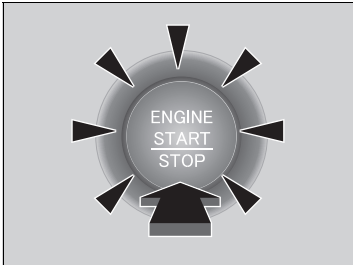

2. Appuyer sur la pédale de frein (transmission à variation continue) ou sur la pédale d'embrayage (transmission manuelle) et appuyer sur la touche **ENGINE START/STOP** dans les 10 secondes après le déclenchement du signal sonore et après que la touche **ENGINE START/STOP** est passée du clignotement à l'allumage.
 - Si la pédale n'est pas enfoncée, le mode passe à ACCESSOIRES.

Modèle avec système d'accès sans clé

Arrêt d'urgence du moteur

La touche **ENGINE START/STOP** peut être utilisée pour arrêter le moteur en cas d'urgence, même pendant la conduite. Si le moteur doit être coupé, effectuer l'une des opérations suivantes :

- Appuyer sur la touche **ENGINE START/STOP** pendant environ deux secondes.
- Appuyer fermement trois fois sur la touche **ENGINE START/STOP**.

Le volant ne se bloquera pas.

Modèles avec boîte de vitesses automatique

Le rapport passe automatiquement en position **P** après l'arrêt complet du véhicule. Appuyer ensuite sur le bouton **ENGINE START/STOP** à deux reprises sans enfoncer la pédale de frein, pour passer en mode MOTEUR COUPE.

Modèles avec boîte de vitesses manuelle

Le mode d'alimentation passe sur MOTEUR COUPE.

▶▶ Arrêt d'urgence du moteur

Ne pas appuyer sur la touche en cours de conduite sauf en cas d'absolue nécessité de couper le moteur.

Démarrage de secours

Désactiver l'alimentation des appareils électriques tels les dispositifs audio et les lampes d'éclairage. Couper le moteur, puis ouvrir le capot.

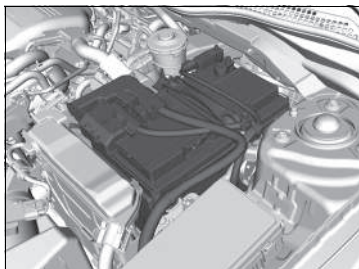

1. Ouvrir le cache de borne situé sur la borne positive \oplus de la batterie du véhicule.
2. Relier le premier fil volant sur la borne \oplus de la batterie du véhicule.
3. Relier l'autre extrémité du premier fil volant à la borne \oplus de la batterie d'appoint.

- ▶ Utiliser une batterie d'appoint de 12 volts uniquement.
- ▶ Lors de l'utilisation d'un chargeur de batterie automobile pour alimenter une batterie à 12 V, sélectionner une tension de charge inférieure à 15 volts. Vérifier le manuel du chargeur pour le réglage correct.

4. Relier le deuxième fil volant à la borne \ominus de la batterie d'appoint.

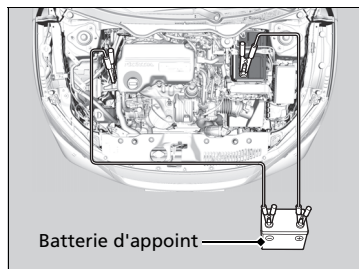

Batterie d'appoint

⌘ Démarrage de secours

⚠ ATTENTION

Une batterie peut exploser et blesser grièvement toute personne se trouvant à proximité si la procédure correcte n'est pas suivie.

Ne pas approcher d'étincelles, de flammes nues et ne pas fumer à proximité de la batterie.

REMARQUE

Si la batterie est exposée à de très basses températures, l'électrolyte à l'intérieur risque de geler. Si un démarrage de secours est tenté avec une batterie gelée, celle-ci peut se fissurer.

Fixer solidement les pinces des fils volants pour qu'elles ne se détachent pas sous l'effet des vibrations du moteur. Veiller également à ne pas enchevêtrer les fils volants ou à ne pas laisser les extrémités des fils se toucher lors du branchement ou du débranchement des fils volants.

Les performances de la batterie diminuent lorsque la température est basse et peuvent empêcher le démarrage du moteur.

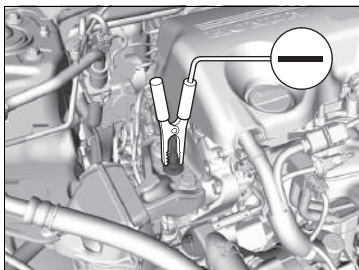

5. Relier l'autre extrémité du deuxième fil volant à la vis du support moteur comme représenté. Ne pas relier ce fil volant à une autre pièce.
6. Si le fil volant concerné est relié à un autre véhicule, démarrer le moteur du véhicule d'assistance et augmenter légèrement le régime de ce dernier.
7. Tenter de démarrer le moteur du véhicule. Si le démarreur tourne lentement, contrôler que les fils volants présentent un bon contact métal à métal.

■ Après le démarrage du moteur

Une fois que le véhicule a démarré, retirer les fils volants dans l'ordre suivant.

1. Débrancher le fil volant de la masse du véhicule concerné.
2. Débrancher l'autre extrémité du fil volant de la borne \ominus de la batterie d'appoint.
3. Débrancher le fil volant de la borne \oplus de la batterie du véhicule.
4. Débrancher l'autre extrémité du fil volant de la borne \oplus de la batterie d'appoint.

Amener le véhicule dans une station-service ou chez un concessionnaire pour inspection.

▣ Démarrage de secours

Les indicateurs du régulateur de vitesse adaptatif (ACC)*, de détection du changement de voie*, du système d'assistance à la stabilité du véhicule (VSA), du contrôle électronique de la trajectoire (VSA) OFF, du régulateur de vitesse adaptatif (ACC) avec maintien de distance de sécurité à basse vitesse (LSF)*, du système d'avertissement de perte de pression/de basse pression des pneus et du système de freinage automatique d'urgence (CMBS)* peuvent s'allumer lorsque le commutateur d'allumage est placé sur MARCHE **II***¹ après le rebranchement de la batterie.

Conduire sur une courte distance à plus de 20 km/h. Le témoin doit s'éteindre. S'il ne le fait pas, faire contrôler le véhicule par un concessionnaire.

*1 : les modèles équipés du système d'accès sans clé ont un bouton **ENGINE START/STOP** au lieu d'un contacteur d'allumage.

* Non disponible sur tous les modèles

Mesures à prendre en cas de surchauffe

Les symptômes de surchauffe sont les suivants :

- L'aiguille de la jauge de température se trouve au niveau du repère supérieur ou le moteur perd soudain de sa puissance.
- De la vapeur ou des projections sortent du compartiment moteur

■ Première mesure à prendre

1. Garer immédiatement le véhicule dans un endroit sûr.
2. Désactiver tous les accessoires et allumer les témoins de feux de détresse.
 - ▶ **Absence de vapeur ou de projections** : laisser le moteur tourner et ouvrir le capot.
 - ▶ **Présence de vapeur ou de projections** : couper le moteur et attendre qu'il n'y ait plus de vapeur ou de projections. Ensuite, ouvrir le capot.

» Mesures à prendre en cas de surchauffe

ATTENTION

La vapeur et les projections sortant d'un moteur surchauffé peuvent provoquer de graves brûlures.

Ne pas ouvrir le capot si de la vapeur en sort.

REMARQUE

Le moteur peut subir des dommages si le véhicule continue de fonctionner alors que l'aiguille de la jauge de température se trouve au niveau du repère supérieur.

■ Mesure suivante à prendre

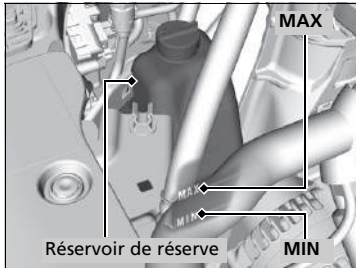

1. Vérifier que le ventilateur de refroidissement fonctionne et arrêter le moteur une fois que l'aiguille de la jauge de haute température redescend.
 - Si le ventilateur de refroidissement ne fonctionne pas, couper le moteur immédiatement.
2. Une fois que le moteur a refroidi, contrôler le niveau du liquide de refroidissement et vérifier si les composants du circuit de refroidissement présentent des fuites.
 - Si le niveau du liquide de refroidissement dans le réservoir de réserve est bas, faire l'appoint jusqu'au repère **MAX**.
 - S'il n'y a pas de liquide de refroidissement dans le réservoir de réserve, vérifier que le radiateur est froid. Recouvrir le bouchon de radiateur d'un chiffon épais et ouvrir le bouchon. Si nécessaire, faire l'appoint de liquide de refroidissement jusqu'à la base du goulot de remplissage et remettre le bouchon en place.

ⓘ Mesures à prendre en cas de surchauffe

⚠ ATTENTION

Si le bouchon du radiateur est retiré alors que le moteur est encore chaud, le liquide de refroidissement risque de gicler et de provoquer de graves brûlures.

Toujours laisser refroidir le moteur et le radiateur avant de retirer le bouchon de radiateur.

En cas de fuite du liquide de refroidissement, contacter un concessionnaire pour effectuer les réparations nécessaires.

Utiliser de l'eau comme mesure d'urgence/temporaire uniquement. Demander à un concessionnaire de rincer le circuit avec un antigel adéquat le plus tôt possible.

■ **Dernière mesure à prendre**

Lorsque le moteur a suffisamment refroidi, le redémarrer et vérifier la jauge de température. Si l'aiguille de la jauge de température est retombée, reprendre la conduite. Si l'aiguille n'est pas retombée, contacter un concessionnaire pour effectuer les réparations nécessaires.

Si le témoin de pression d'huile faible s'allume



■ Pourquoi le témoin s'allume-t-il ?

Il s'allume lorsque la pression d'huile moteur est faible.

■ Que faire dès que le témoin s'allume ?

1. Garer immédiatement le véhicule sur une surface plane et dans un endroit sûr.
2. Si nécessaire, allumer les témoins de feux de détresse.

■ Que faire après avoir garé le véhicule ?

1. Couper le moteur et le laisser au repos pendant trois minutes environ.
2. Ouvrir le capot et contrôler le niveau d'huile.
 - **Vérification du niveau d'huile** P. 633
3. Démarrer le moteur et contrôler le témoin de pression d'huile faible.
 - ▶ Le témoin s'éteint. Reprendre la route.
 - ▶ Le témoin ne s'éteint pas dans les 10 secondes qui suivent : couper immédiatement le moteur et contacter un concessionnaire pour effectuer les réparations nécessaires.

Si le témoin du système de charge s'allume



■ Pourquoi le témoin s'allume-t-il ?

Il s'allume lorsque la batterie n'est pas en charge.

■ Que faire lorsque le témoin s'allume ?

Désactiver le système de commande de la climatisation, le désembueur arrière et les autres systèmes électriques, puis contacter immédiatement un concessionnaire pour effectuer les réparations nécessaires.

⚠ Si le témoin de pression d'huile faible s'allume

REMARQUE

Le fonctionnement du moteur avec une faible pression d'huile peut provoquer des dommages mécaniques graves, et ce presque immédiatement.

⚠ Si le témoin du système de charge s'allume

S'il est nécessaire de s'arrêter momentanément, ne pas couper le moteur. Le redémarrage du moteur peut rapidement décharger la batterie.

Si le témoin de dysfonctionnement s'allume ou clignote



■ Pourquoi le témoin s'allume-t-il ou clignote-t-il ?

- Il s'allume en cas d'anomalie au niveau du système de contrôle des émissions polluantes.

■ Que faire lorsque le témoin s'allume ?

Eviter de conduire à vitesse élevée et faire inspecter immédiatement le véhicule par un concessionnaire.

►► Si le témoin de dysfonctionnement s'allume ou clignote

REMARQUE

Si le véhicule roule avec le témoin de dysfonctionnement allumé, le système de contrôle des émissions polluantes et le moteur peuvent subir des dommages.

Si le témoin du système de freinage (rouge) s'allume ou clignote



(rouge)

■ Pourquoi le témoin s'allume-t-il ?

- Le niveau du liquide de freins est bas.
- Une anomalie est présente dans le système de freinage.

■ Que faire lorsque le témoin s'allume en cours de conduite ?

Appuyer légèrement sur la pédale de frein pour contrôler la pression de la pédale.

- Si la pression est normale, contrôler le niveau du liquide de freins au prochain arrêt du véhicule.
- Si elle est anormale, prendre des mesures immédiates. Le cas échéant, rétrograder pour ralentir le véhicule en utilisant le frein moteur.

■ Raisons pour lesquelles le témoin clignote

- Le système de frein de stationnement électrique présente une anomalie.

■ Que faire lorsque le témoin clignote ?

- Eviter d'utiliser le frein de stationnement et faire immédiatement contrôler le véhicule par un concessionnaire.

☒ Si le témoin du système de freinage (rouge) s'allume ou clignote

Faire réparer le véhicule immédiatement.

Il est dangereux de conduire lorsque le niveau du liquide de freins est bas. Si la pédale de frein ne présente pas de résistance, arrêter le véhicule immédiatement dans un endroit sûr. Le cas échéant, rétrograder les vitesses.

Si le témoin du système de freinage et le témoin **ABS** s'allument simultanément, le système de distribution électronique de la force de freinage ne fonctionne pas. Cette situation peut entraîner une instabilité du véhicule en cas de freinage brusque.

Faire immédiatement inspecter le véhicule par un concessionnaire.

Si le témoin du système de freinage (rouge) clignote en même temps que le témoin du système de freinage (orange) s'allume, alors il pourrait s'agir d'un dysfonctionnement du frein de stationnement.

Eviter d'utiliser le frein de stationnement et faire immédiatement contrôler le véhicule par un concessionnaire.

☒ Si le témoin du système de freinage (rouge) s'allume ou clignote en même temps que le témoin du système de freinage (orange) s'allume P. 720

Si le frein de stationnement électrique est soumis à des actionnements répétés sur un court laps de temps, le frein s'arrête de fonctionner pour prévenir l'échauffement du système et le témoin se met à clignoter.

Il revient à son état d'origine au bout d'une minute environ.

Si le témoin du système de freinage (rouge) s'allume ou clignote en même temps que le témoin du système de freinage (orange) s'allume



(rouge)

■ **Si le témoin du système de freinage (rouge) s'allume ou clignote en même temps que le témoin du système de freinage (orange) s'allume, relâcher le frein de stationnement manuellement ou automatiquement.**



(orange)

☒ **Frein de stationnement** P. 579

- Si le témoin du système de freinage (rouge) s'allume en continu ou clignote en même temps que le témoin du système de freinage (orange) s'allume, arrêter le véhicule dans un endroit sûr et le faire immédiatement contrôler par un concessionnaire.
 - Empêcher le déplacement du véhicule.

Modèles avec boîte de vitesses automatique

Faire passer le rapport sur la position sur **P**.

Modèles avec boîte de vitesses manuelle

Placer le levier de vitesses sur **1** ou **R**.

- Si seul le témoin du système de freinage (rouge) est désactivé, éviter d'utiliser le frein de stationnement et faire immédiatement vérifier le véhicule par un concessionnaire.

☒ Si le témoin du système de freinage (rouge) s'allume ou clignote en même temps que le témoin du système de freinage (orange) s'allume

Si le frein de stationnement est enclenché, il pourrait ne pas se relâcher.

Si le témoin du système de freinage (rouge) et le témoin du système de freinage (orange) s'allument en même temps, le frein de stationnement fonctionne.

Si le témoin du système de freinage (rouge) clignote en même temps que le témoin du système de freinage (orange) s'allume, alors il pourrait s'agir d'un dysfonctionnement du frein de stationnement dû à la vérification du système par ce dernier.

Si le témoin du système de direction assistée électrique (EPS) s'allume



■ Pourquoi le témoin s'allume-t-il ?

- Il s'allume en cas d'anomalie du système EPS.
- Si la pédale d'accélérateur est enfoncée à plusieurs reprises pour augmenter le régime moteur alors que le moteur est au ralenti, le témoin s'allume, et il est possible que le volant soit dur à manipuler.

■ Que faire lorsque le témoin s'allume ?

- Arrêter le véhicule dans un endroit sûr et redémarrer le moteur.
Si le témoin s'allume et reste allumé, faire immédiatement examiner le véhicule par un concessionnaire.

Si le témoin du système d'avertissement de perte de pression/de basse pression des pneus s'allume ou clignote



■ Pourquoi le témoin s'allume-t-il ou clignote-t-il ?

La pression des pneus est très insuffisante ou le système d'avertissement de perte de pression n'est pas étalonné. En cas de problème au niveau du système d'avertissement de perte de pression ou si une roue galette* est posée, le témoin clignote pendant environ une minute, puis reste allumé.

■ Que faire lorsque le témoin s'allume ?

Conduire prudemment et éviter les virages et freinages brusques. Arrêter le véhicule dans un endroit sûr. Vérifier la pression des pneus et régler la pression au niveau prescrit. La pression des pneus prescrite est indiquée sur l'étiquette située sur le montant de porte côté conducteur.

- Etalonner le système d'avertissement de perte de pression après avoir réglé la pression des pneus.

➤ Initialisation du système d'alerte de crevaison P. 575

■ Que faire si le témoin clignote, puis reste allumé ?

Faire contrôler le pneu par un concessionnaire agréé le plus tôt possible. Si le clignotement du témoin a été déclenché par la roue galette*, remplacer le pneumatique par un pneumatique de taille normale.

Après avoir conduit pendant quelques kilomètres, le témoin s'éteint.

- Etalonner le système d'avertissement de perte de pression après avoir reposé un pneu de taille normale.

➤ Initialisation du système d'alerte de crevaison P. 575

➤ Si le témoin du système d'avertissement de perte de pression/de basse pression des pneus s'allume ou clignote

REMARQUE

Conduire avec un pneumatique excessivement sous-gonflé peut entraîner sa surchauffe. Un pneumatique surchauffé peut connaître une défaillance. Toujours gonfler les pneumatiques à la pression prescrite.

Modèles avec boîte de vitesses automatique

Si le témoin de transmission clignote en même temps que le message d'avertissement



■ Raisons pour lesquelles le témoin clignote

La transmission présente une anomalie.

■ Que faire lorsque le témoin clignote ?

- Faire inspecter immédiatement le véhicule par un réparateur agréé.
- Sélectionner **N** après le démarrage du moteur.
 - Vérifier si la position **N** sur le tableau de bord et l'indicateur situé sur le bouton **N** s'allument/clignotent.
 - **Démarrage du moteur** P. 465, 469

⌘ Si le témoin de transmission clignote en même temps que le message d'avertissement

Il se peut que le moteur ne puisse être démarré.

Veiller à serrer le frein de stationnement lors du stationnement du véhicule.

Si le véhicule doit être remorqué, contacter un service de remorquage professionnel.

➤ **Remorquage d'urgence** P. 734

Si le témoin de niveau d'huile bas apparaît

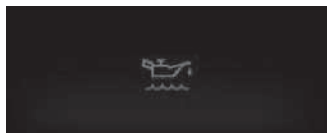

■ Pourquoi le témoin s'affiche-t-il ?

Il s'allume lorsque le niveau d'huile moteur est bas.

■ Que faire dès que le témoin apparaît ?

1. Garer immédiatement le véhicule sur une surface plane et dans un endroit sûr.
2. Si nécessaire, allumer les témoins de feux de détresse.

■ Que faire après avoir garé le véhicule ?

1. Couper le moteur et le laisser au repos pendant trois minutes environ.
2. Ouvrir le capot et contrôler le niveau d'huile.

➤ **Vérification du niveau d'huile** P. 633

» Si le témoin de niveau d'huile bas apparaît

REMARQUE

Le fonctionnement du moteur avec un niveau d'huile bas peut provoquer des dommages mécaniques graves, et ce presque immédiatement.

Ce système s'active après le réchauffement du moteur. Si la température extérieure est extrêmement basse, le véhicule devra rouler plus longtemps pour que le système puisse détecter le niveau d'huile moteur.

Si le symbole s'active de nouveau, couper le moteur et contacter un concessionnaire pour effectuer les réparations nécessaires.

Si le symbole PGM-FI apparaît



■ Pourquoi le symbole apparaît-il lorsque le moteur tourne ?

Le système de commande du moteur présente une anomalie.

■ Que faire lorsque le symbole apparaît pour la première fois

1. S'arrêter dans un endroit sûr.
2. Arrêter le moteur pendant environ 30 secondes, puis le redémarrer.
3. Répéter l'étape 2 au moins trois fois.

■ Que faire lorsque le symbole apparaît de façon répétée ?

Eviter les accélérations à pleins gaz et la conduite à vitesse élevée. Faire contrôler le véhicule par un réparateur agréé.

►► Si le symbole PGM-FI apparaît

REMARQUE

Lorsque ce symbole apparaît, les systèmes de contrôle des émissions polluantes et le moteur peuvent être endommagés si le véhicule continue de rouler. Il est possible que ces réparations ne soient pas couvertes par la garantie du véhicule.

Emplacements des fusibles

Si des dispositifs électriques ne fonctionnent pas, mettre le contacteur d'allumage sur ANTIVOL **0***1 et rechercher un éventuel fusible grillé.

Boîte à fusibles du compartiment moteur de type A

Située près de la batterie. Appuyer sur les languettes pour ouvrir la boîte.

Les emplacements des fusibles sont indiqués sur l'image ci-dessous.

Localiser le fusible en question par son numéro de fusible sur l'image et sur le tableau.

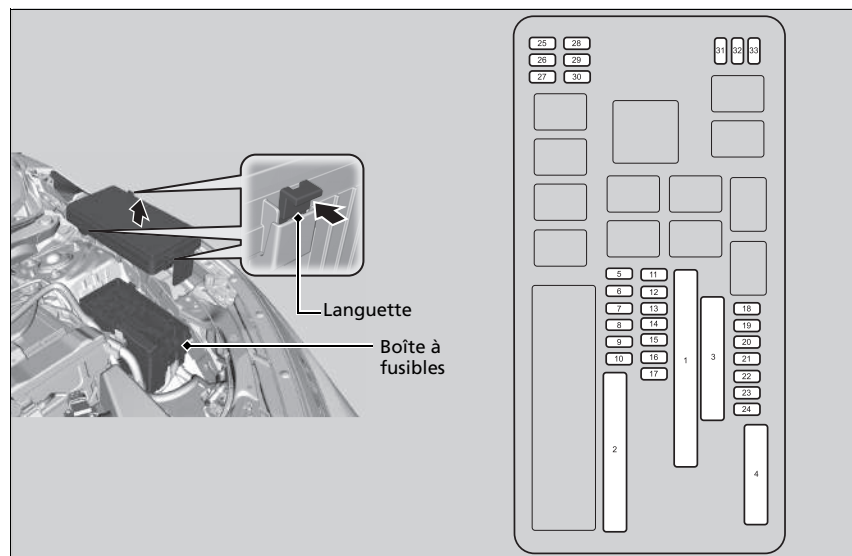

* 1 : les modèles équipés du système d'accès sans clé ont un bouton **ENGINE START/STOP** au lieu d'un contacteur d'allumage.

■ **Circuit protégé et capacité du fusible**

	Circuit protégé	Ampérage
1	OP Block1*	(60 A)
	VST1 (arrêt au ralenti)*	30 A
	Ventilateur principal	(30 A)
	Amp. audio*	(30 A)
	IG Main2*	(30 A)
	Feu de route principal	30 A
	Batterie (fusible principal)	150 A
2	EPS	70 A
	IG Main1	30 A ^{*1} 50 A ^{*2}
	Boîte à fusibles en option*	(40 A)
	Boîte à fusibles principale	60 A
	Moteur d'essuie-glace avant	30 A
3	Feu de croisement principal	30 A
	Désembueur arrière	40 A
	Démarrreur	30 A
	Boîte à fusibles	40 A
	Moteur ABS/VSA	40 A
	ABS/VSA FSR	40 A
	Moteur de soufflerie	40 A

	Circuit protégé	Ampérage
4	PTC4	(40 A)
	PTC3	(40 A)
	PTC2	(40 A)
5	PTC1	(40 A)
	Capteur de niveau d'huile	10 A
	Lave-glace	15 A
	IGP	20 A
	Feux stop	10 A
	–	–
	Sous-ventilateur*	(30 A)
	–	–
	ECU FI	10 A
	Feux de détresse	15 A
14	Siège arrière chauffant*	15 A
	LAF	10 A
	–	–
	Feux de jour	10 A
	Feu de recul	10 A
	–	–
	Feux de position	10 A

	Circuit protégé	Ampérage
21	Eclairage intérieur	10 A
22	Feux antibrouillard*	(15 A)
23	Compresseur A/C*	10 A
24	Avertisseur sonore	10 A
25	Audio*	(30 A)
26	Feu de croisement gauche	10 A
27	Feu de croisement droit	10 A
28	Feu de recul 2	30 A
29	Feu de route gauche	10 A
30	Feu de route droit	10 A
31	ADS*	(15 A)
32	Lave-phares*	(30 A)
33	–	–

*1 : modèles avec système d'accès sans clé

*2 : modèles sans système d'accès sans clé

* Non disponible sur tous les modèles

■ Boîte à fusibles du compartiment moteur de type B

Située près de la borne ⊕ de la batterie.

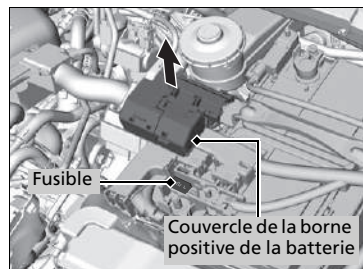

Retirer le couvercle de la borne ⊕ (comme illustré).

Le remplacement de ce fusible doit être effectué par un concessionnaire.

■ Circuit protégé et capacité du fusible

	Circuit protégé	Ampérage
	Préchauffage	70 A

Boîte à fusibles intérieure

Boîte à fusibles A

Située sous le tableau de bord.

Les emplacements des fusibles sont indiqués sur l'image ci-dessous.

Localiser le fusible en question par son numéro de fusible sur l'image et sur le tableau.

Type à conduite à gauche

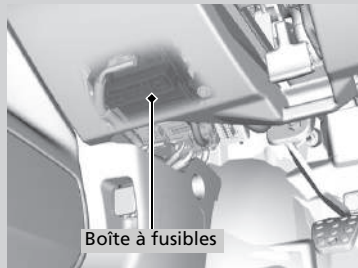

Type à conduite à droite

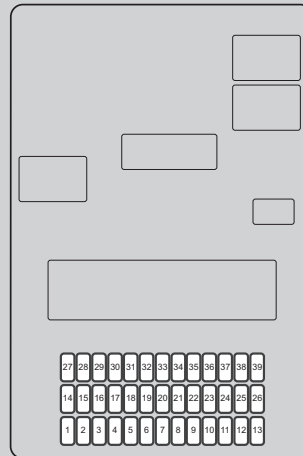
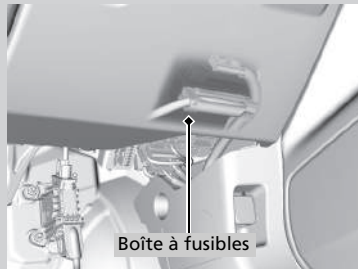

■ **Circuit protégé et capacité du fusible**

	Circuit protégé	Ampérage
1	Accessoire	10 A
2	Verrouillage clé	5 A
3	Moteur d'essuie-glace arrière *	(10 A)
4	Transmission* ⁴	(10 A)
5	Option	10 A
6	Option2	10 A
7	Compteur de vitesse	10 A
8	Pompe d'alimentation de carburant	15 A
9	Option	10 A
10	Prise d'alimentation des accessoires arrière *	(20 A)
11	–	–
12	Verrouillage de la porte latérale droite	10 A
13	Déverrouillage de la porte latérale gauche	10 A
14	Vitre électrique arrière côté gauche	20 A
15	Vitre électrique avant côté passager	20 A

	Circuit protégé	Ampérage
16	Dispositif de verrouillage de porte	20 A
17	Transmission* ³	(10 A)
18	Soutien lombaire électrique *	(10 A)
19	Toit ouvrant *	(20 A)
20	Démarrreur	(10 A)
21	ACG	10 A
22	Feux de jour	10 A
23	Antibrouillard arrière	10 A
24	Option *	5 A
25	Verrouillage de porte conducteur	10 A
26	Déverrouillage de la porte latérale droite	10 A
27	Vitre électrique arrière côté droit	20 A
28	Vitre électrique côté conducteur	20 A
29	Prise d'alimentation des accessoires avant	20 A
30	Smart* ¹	(10 A)
	STS* ²	(5 A)

	Circuit protégé	Ampérage
31	–	–
32	Chauffage de siège avant *	(20 A)
33	–	–
34	VSA/ABS	10 A
35	SRS	10 A
36	Option HAC	20 A
37	–	–
38	Verrouillage de la porte latérale gauche	10 A
39	Déverrouillage de la porte conducteur	10 A

- *1 : modèles avec système d'accès sans clé
- *2 : modèles sans système d'accès sans clé
- *3 : Modèles à boîte de vitesses automatique avec système d'accès sans clé
- *4 : Modèles à boîte de vitesses automatique sans système d'accès sans clé

■ Boîte à fusibles B

Située sous le tableau de bord.

Les emplacements des fusibles sont indiqués sur l'image ci-dessous.

Localiser le fusible en question par son numéro de fusible sur l'image et sur le tableau.

Type à conduite à gauche

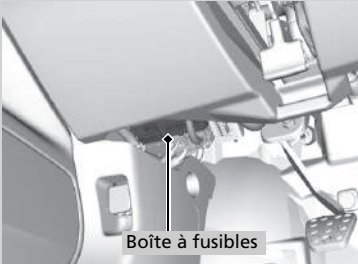
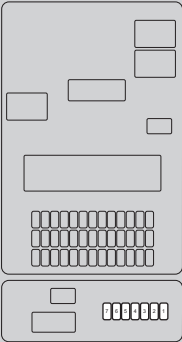
Type à conduite à droite



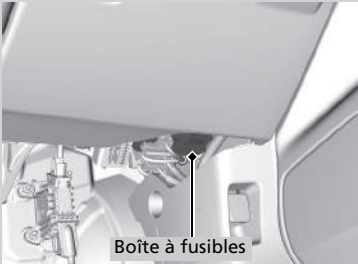
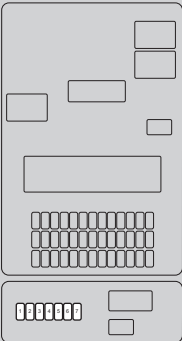

suite page suivante

■ **Circuit protégé et capacité du fusible**

	Circuit protégé	Ampérage
1	Accessoire*	(10 A)
2	–	–
3	Feu de recul 2	10 A
4	Audio	15 A
5	Coupure accessoire	10 A
6	VST 1	10 A
7	Com arrêt 2*	(5 A)

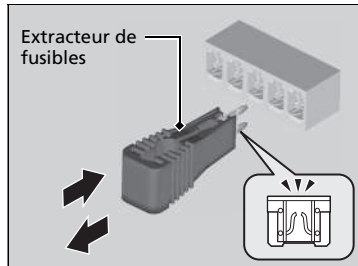
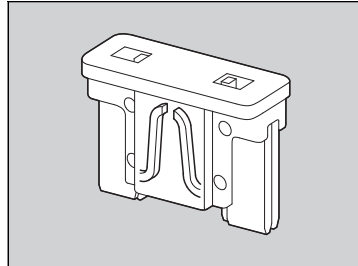
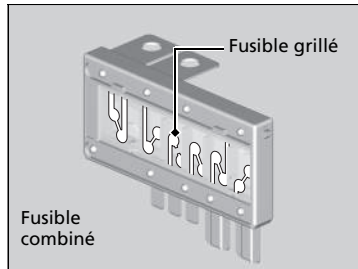
Contrôle et remplacement des fusibles



1. Mettre le contacteur d'allumage sur la position ANTIVOL [0]*1. Eteindre les phares et tous les accessoires.
2. Déposer le couvercle de la boîte à fusibles.
3. Contrôler le grand fusible placé dans le compartiment moteur.
 - Si le fusible est grillé, utiliser un tournevis à tête cruciforme pour déposer la vis et le remplacer par un neuf.
4. Contrôler les petits fusibles placés dans le compartiment moteur et l'habitacle.
 - Si un fusible est grillé, le retirer à l'aide de l'extracteur de fusibles et le remplacer par un neuf.

*1 : les modèles équipés du système d'accès sans clé ont un bouton **ENGINE START/STOP** au lieu d'un contacteur d'allumage.

☒ Contrôle et remplacement des fusibles

REMARQUE

Le remplacement d'un fusible par un autre de plus forte intensité augmente considérablement le risque d'endommagement du circuit électrique.

Remplacer le fusible par un fusible de rechange du même ampérage.

Utiliser les tableaux pour localiser le fusible en question et confirmer l'ampérage spécifié.

➔ **Emplacements des fusibles** P. 726

Si le véhicule doit être remorqué, contacter un service de remorquage professionnel.

■ Plateau

L'opérateur charge le véhicule sur le plateau d'une dépanneuse.

C'est la meilleure façon de transporter le véhicule.

■ Levage des roues

Le camion de remorquage utilise deux bras pivotants qui passent sous les roues avant et les soulèvent du sol. Les roues arrière restent au sol. **Il s'agit d'une manière tout à fait adaptée au remorquage du véhicule.**

» Remorquage d'urgence

REMARQUE

Le levage ou le remorquage du véhicule par les pare-chocs entraîne des dommages importants. Les pare-chocs ne sont pas conçus pour soutenir le poids du véhicule.

REMARQUE

Le remorquage inapproprié du véhicule, notamment le remorquage derrière un camping-car ou un autre véhicule, peut endommager la transmission.

Ne jamais remorquer le véhicule en s'aidant uniquement d'une corde ou d'une chaîne. Cette situation est dangereuse, car les cordes ou les chaînes peuvent se déplacer d'un côté à l'autre ou se rompre.

Modèles avec boîte de vitesses manuelle

■ Si le véhicule doit être remorqué avec les roues avant sur le sol :

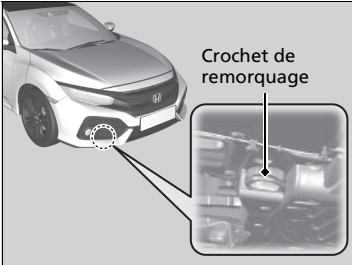

1. Accrocher le dispositif de remorquage au crochet de remorquage.
2. Mettre le moteur en marche.
 - S'il s'avère difficile de démarrer le moteur, mettre le contacteur d'allumage sur ACCESSOIRES [I]*1 ou MARCHE [II]*1.
3. Mettre le levier de vitesses sur [N].
4. Desserrer le frein de stationnement.

*1 : Les modèles équipés du système d'accès sans clé ont un bouton **ENGINE START/STOP** au lieu d'un contacteur d'allumage.

☒ Si le véhicule doit être remorqué avec les roues avant sur le sol :

Le remorquage d'un véhicule est interdit par la loi dans certains pays. Vérifier et respecter les exigences légales du pays dans lequel vous conduisez avant de remorquer le véhicule.

Si la méthode exacte ne peut pas être respectée, ne pas remorquer le véhicule avec les roues avant au sol.

S'il est impossible de mettre le moteur en marche, deux choses peuvent alors se produire lors du remorquage.

modèles avec système d'accès sans clé

- Vérifier que le volant n'est pas bloqué.

Tous les modèles

- Le freinage devient difficile car l'assistance au freinage est désactivée.
- Le volant devient lourd car la direction assistée est désactivée.
- Lorsque le contacteur d'allumage est sur ANTIVOL [0]*1, le volant est bloqué.

La descente d'une longue pente fait chauffer les freins. Cela peut empêcher les freins de fonctionner correctement. Si le véhicule doit être remorqué sur une pente, faire appel à un service de dépannage professionnel.

Les roues avant sur le sol, il est déconseillé de remorquer le véhicule sur plus de 80 km et de rouler à plus de 55 km/h.

Ne pas faire patiner l'embrayage pendant un long moment pour débloquer le véhicule. Il peut surchauffer et endommager la transmission.

■ Que faire s'il est impossible de déverrouiller la trappe à carburant

S'il est impossible de déverrouiller la trappe à carburant, appliquer la procédure suivante.

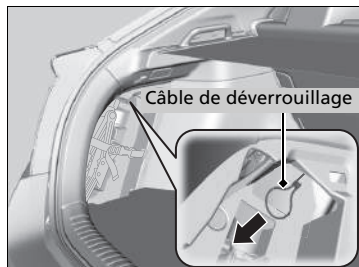

1. Ouvrir le hayon.
2. Tirer sur la sangle du couvercle du plancher du compartiment à bagages et ouvrir le couvercle.
3. Tourner et tirer la languette pour ouvrir le cache du compartiment, situé du côté gauche du compartiment à bagages.
4. Tirer le câble de déverrouillage vers soi.
 - Le câble de déverrouillage déverrouille la trappe à carburant lorsqu'il est tiré.

▣ Déverrouillage impossible de la trappe à carburant

Après avoir pris ces mesures, contacter un concessionnaire pour faire contrôler le véhicule.

Que faire lorsqu'il est impossible d'ouvrir le hayon

S'il est impossible d'ouvrir le hayon, respecter la procédure suivante.

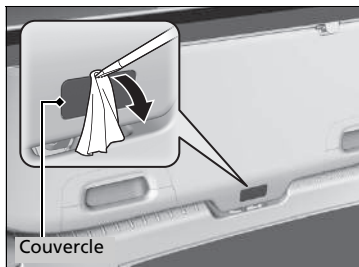

1. Déposer le cache de l'arrière du hayon en faisant levier à l'aide d'un tournevis à lame plate.

► Entourer le tournevis à lame plate d'un chiffon pour éviter les rayures.

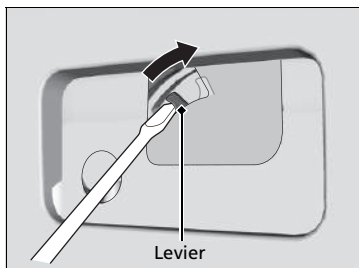

2. Pour ouvrir le hayon, le pousser tout en faisant coulisser le levier avec le tournevis à lame plate.

Impossible d'ouvrir le hayon

Après avoir pris ces mesures, contacter un concessionnaire pour faire contrôler le véhicule.

Lorsque le hayon est ouvert de l'intérieur, s'assurer que l'espace autour du hayon est suffisant et qu'il ne risque de heurter aucun individu ni objet.

Plein avec un bidon de carburant

Si le réservoir de carburant est vide et qu'il est nécessaire de faire le plein avec un bidon de carburant, utiliser l'entonnoir fourni avec le véhicule.

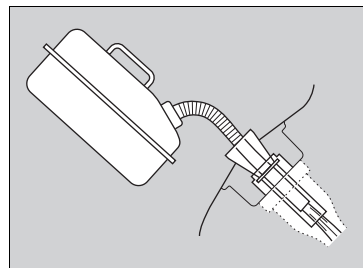
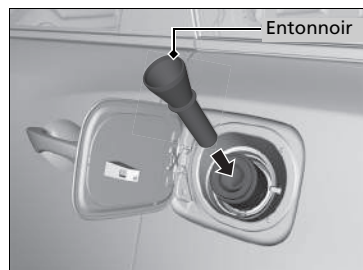

1. Arrêter le moteur.
2. Appuyer sur le bord de la trappe à carburant pour la soulever légèrement.
 - ▶ La trappe à carburant s'ouvre.
3. Sortir l'entonnoir du compartiment à bagages.
 - ▶ **Types d'outils** P. 684
4. Placer l'extrémité de l'entonnoir sur la partie inférieure de la trappe de remplissage, puis l'insérer lentement et complètement.
 - ▶ S'assurer que l'extrémité de l'entonnoir s'abaisse en même temps que le tuyau de remplissage.
5. Remplir le réservoir avec le carburant du bidon de carburant.
 - ▶ Verser soigneusement le carburant afin de ne pas en renverser.
6. Retirer l'entonnoir du goulot de remplissage.
 - ▶ Essuyer toute trace de carburant sur l'entonnoir avant de le ranger.
7. Refermer la trappe à carburant à la main.

▶ Plein avec un bidon de carburant

⚠ ATTENTION

Le carburant est une substance hautement inflammable et explosive.
Toute manipulation de carburant expose à des risques de brûlures ou de blessures graves.

- Arrêter le moteur et s'éloigner des sources de chaleur, d'étincelles ou de flamme nue.
- Manipuler le carburant uniquement en extérieur.
- Essuyer immédiatement tout écoulement.

REMARQUE

Ne pas utiliser le bec d'un bidon de carburant ou un entonnoir autre que celui fourni avec le véhicule. Dans le cas contraire, le circuit de carburant peut être endommagé.
Ne pas tenter d'ouvrir le réservoir de carburant scellé avec des corps étrangers en faisant levier ou en le poussant. Ceci risque d'endommager le circuit de carburant et son joint.

S'assurer que le bidon de carburant contient du gazole avant de faire le plein.

Informations

Ce chapitre traite des caractéristiques du véhicule, de l'emplacement des numéros d'identification et d'autres renseignements réglementaires.

Spécifications	740
Numéros d'identification	
Numéro d'identification du véhicule (VIN), numéro de moteur et numéro de transmission	744
Appareils émettant des ondes radio	746
Description du contenu de la déclaration de conformité CE*	749

■ Caractéristiques du véhicule

Modèle	Civic 5 portes diesel
Poids à vide	Modèles avec boîte de vitesses manuelle 1 340 - 1 407 kg ^{*1} 1 287 - 1 301 kg ^{*2}
	Modèles avec boîte de vitesses automatique 1 360 - 1 430 kg ^{*1} 1 313 - 1 330 kg ^{*2}
Poids maximal admissible	Se reporter à l'étiquette de certification sur le montant de la porte passager ^{*3} Se reporter à l'étiquette de certification sur le montant de la porte conducteur ^{*4}
Poids maximal admissible par essieu	Se reporter à l'étiquette de certification sur le montant de la porte passager ^{*3} Se reporter à l'étiquette de certification sur le montant de la porte conducteur ^{*4}

*1 : modèles avec lampes de miroir de courtoisie

*2 : modèles sans lampes de miroir de courtoisie

*3 : type à conduite à droite

*4 : type à conduite à gauche

■ Spécifications du moteur

Type	4V/DOHC/TURBO
Alésage × course	76,0 × 88,0 mm
Cylindrée	1 597 cm ³
Taux de compression	16,0:1

■ Carburant

Type	Gazole standard conforme à la norme EN 590
Capacité du réservoir de carburant	46,9 l

■ Batterie

Capacité/Type	56AH(5)70AH(20)/L3
---------------	--------------------

Arrêt au ralenti :

La batterie de ce véhicule est spécialement conçue pour un modèle équipé de l'arrêt automatique au ralenti. En cas de remplacement de cette batterie, s'assurer d'opter pour le type de batterie spécifié. Consulter un concessionnaire pour plus de détails.

■ Liquide lave-glace

Capacité du réservoir	3,5 l ^{*1} 2,5 l ^{*2}
-----------------------	--

*1 : modèles avec lave-phares

*2 : modèles sans lave-phares

■ Ampoules

Phares (feux de croisement)	55 W (H11) ^{*1} LED ^{*2}
Phares (feux de route)	60 W (HB3) ^{*1} LED ^{*2}
Feux antibrouillard avant *	35 W (H8) ^{*1} LED ^{*2}
Clignotants avant	21 W (orange) ^{*1} LED ^{*2}
Feux de gabarit avant *	5 W (orange)
Feux de position/Feux de jour	LED
Clignotants latéraux	LED ^{*3} 5 W (orange) ^{*4}
Feux stop	21 W
Feux arrière	LED
Clignotants arrière	21 W (orange)
Feux de recul	16 W
Antibrouillard arrière	LED
Troisième feu stop	LED
Eclairage de plaque d'immatriculation arrière	LED
Eclairage intérieur	
Lecteurs de carte	8 W
Ampoule du plafonnier	8 W
Miroirs de courtoisie *	2 W
Ampoule du compartiment à bagages	5 W
Eclairage de la boîte à gants *	3,4 W

*1 : modèles avec phares halogène

*2 : modèles avec phares LED

*3 : modèles de rétroviseurs

*4 : modèles de garde-boue

■ Climatisation *

Type de réfrigérant	HFO-1234yf (R-1234yf)
Quantité de charge	375 à 425 g

■ Liquide de frein/d'embrayage *

Spécifié	Liquide de frein DOT 3 ou DOT 4
----------	---------------------------------

■ Liquide de boîte de vitesses manuelle *

Spécifié	Liquide de boîte de vitesses manuelle Honda (MTF)
Capacité	Vidange 1,9 l

■ Liquide de transmission automatique *

Spécifié	Liquide de transmission automatique Honda (ATF-Type 3.1)
Capacité	Vidange 3,3 l

■ Huile moteur

Recommandée	Modèles destinés à l'Europe
	Huile pour moteur diesel Honda n°1.0 ACEA C2/C3 0W-30
Capacité	Sauf modèles destinés à l'Europe
	Huile pour moteur diesel Honda n°1.0 ACEA C2/C3 0W-30, 5W-30
	Vidange 4,1 l
	Vidange avec filtre 4,5 l

* Non disponible sur tous les modèles

■ Liquide de refroidissement (moteur)

Spécifié	Antigel toutes saisons/liquide de refroidissement type 2 Honda
Proportion	50/50 avec de l'eau distillée
Capacité	5,18 l
	(la vidange inclut les 0,58 l restants dans le réservoir de réserve et les 0,68 l restants dans le chauffage)

■ Pneus

Ordinaire	Taille	215/55R16 93V*1 235/45R17 94W*2
	Pression	Se reporter à l'étiquette sur le montant de porte
Roue galette*	Taille	T125/80D16 97M
	Pression kPa (bar)	420 (4,2)
Dimension des jantes	Ordinaire	16 × 7J*1
	Roue galette*	17 × 8J*2 16 × 4T

*1 : modèles avec roue de 16 pouces

*2 : modèles avec roue de 17 pouces

■ Compresseur d'air TRK Honda

Niveau de pression acoustique d'émission pondéré A	75 dB (A)
Niveau de puissance acoustique pondéré A	95 dB (A)

■ Frein

Type	A servofrein
Avant	A disques ventilés
Arrière	Disque
Stationnement	Système de frein de stationnement électrique

■ Dimensions du véhicule

Longueur	4 518 mm	
Largeur	1 799 mm	
Hauteur	1 428 mm	
Empattement	2 697 mm	
Voie	Avant	1 547 mm*1
		1 537 mm*2
	Arrière	1 575 mm*1
		1 565 mm*2

*1 : modèles avec roue de 16 pouces

*2 : modèles avec roue de 17 pouces

■ Le point de montage/porte-à-faux arrière du dispositif d'attelage

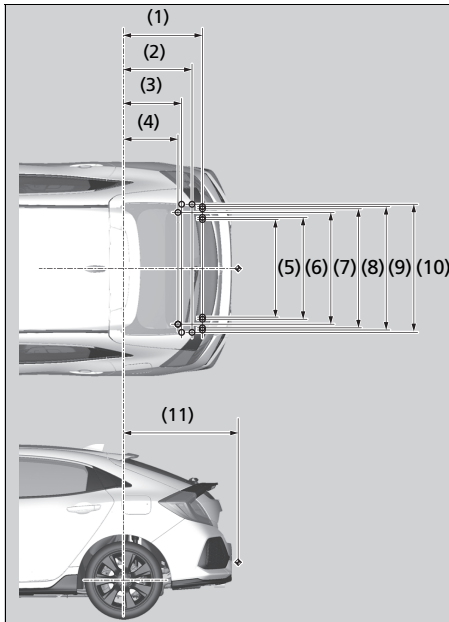

NOTE :

1. Repères ○ indiquant les points de fixation de la barre de remorquage.
2. Repère ◆ indiquant le point d'attelage de la barre de remorquage.

N°	Dimensions
(1)	667 mm
(2)	582 mm
(3)	497 mm
(4)	467 mm
(5)	915 mm
(6)	925 mm
(7)	985 mm
(8)	1 045 mm
(9)	1 055 mm
(10)	1 078 mm
(11)	983 mm

■ Capacité maximale de remorquage*

Remorque avec freins	1 400 kg
Remorque sans freins	500 kg
Charge verticale maximale admissible sur le dispositif d'attelage	75 kg

* Non disponible sur tous les modèles

Numéro d'identification du véhicule (VIN), numéro de moteur et numéro de transmission

Le véhicule comporte un numéro d'identification (VIN) à 17 caractères utilisé pour enregistrer le véhicule (garantie, immatriculation et assurance).

Les emplacements du numéro d'identification du véhicule, du numéro de moteur et du numéro de transmission sont indiqués ci-après.

» Numéro d'identification du véhicule (VIN), numéro de moteur et numéro de transmission

Le numéro d'identification du véhicule (VIN) intérieur se trouve sous le couvercle.

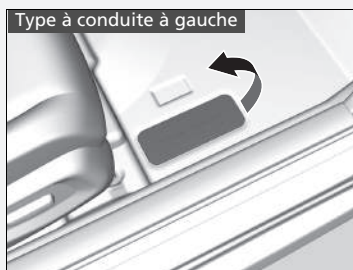
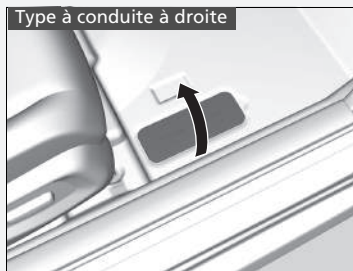

Modèles avec boîte de vitesses manuelle

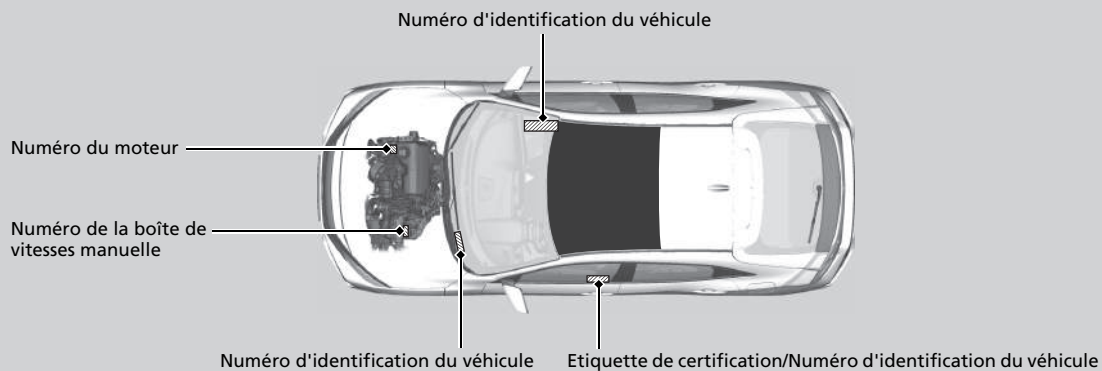

Modèles avec boîte de vitesses automatique

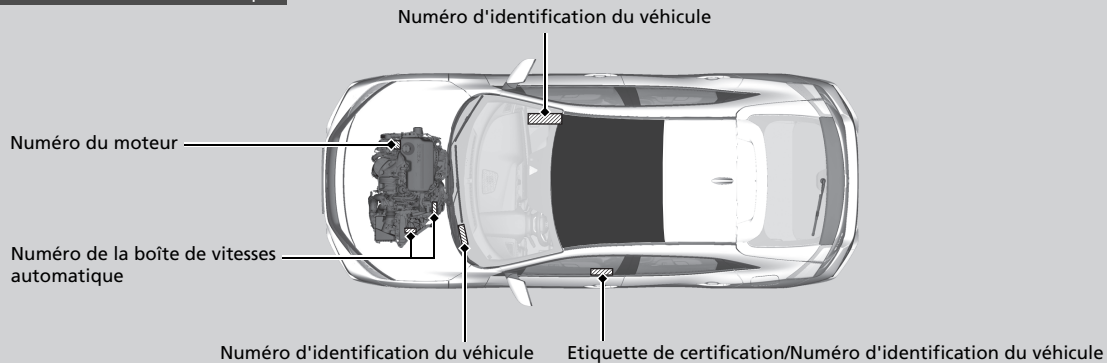

Appareils émettant des ondes radio

Les éléments et systèmes suivants du véhicule émettent des ondes radio en fonctionnement.

	Télécommande	Système d'immobilisation	Système de téléphone mains libres* (modèles avec affichage audio)
Modèles destinés au Maroc	AGREE PAR L'ANRT MAROC Numéro d'agrément : MR 8359 ANRT 2013 Date d'agrément : 19/07/2013	AGREE PAR L'ANRT MAROC Numéro d'agrément : MR 8091ANRT 2013 Date d'agrément : 25/04/2013	AGREE PAR L'ANRT MAROC Numéro d'agrément : MR 10932 ANRT 2015 Date d'agrément : 2015/10/8

Modèles destinés à Israël

Télécommande/système d'immobilisation

א. השימוש במכשיר הינו על בסיס "משני" ופטור מרשיון הפעלה אלחוטי.
 כלומר – לא מוגן מהפרעות וללא הפרעה למערכות אחרות הפועלות כדין.
 ב. רק "בפעולת בזק" לשימוש עצמי של הלקוח בלבד, הציוד פטור מרשיון הפעלה אלחוטי.
 מתן "שרות בזק" לצד ג' מחייב רשיון מיוחד ממשרד התקשורת.
 ג. אסור להחליף את האנטנה המקורית של המכשיר, ולא לעשות בו כל שינוי טכני אחר.

Système d'accès sans clé*

אלחוטי הפעלה מרשיון ופטור "משני" בסיס על הינו במכשיר השימוש.
 כדין הפעלות אחרות למערכות הפרעה וללא מהפרעות מוגן לא-כלומר
 אלחוטי הפעלה מרשיון פטור הציוד, בלבד הלקוח של עצמי לשימוש "בזק בפעולת" רק. ב.
 התקשורת מיוחד ממשרד רשיון מחייב ג' לצד "בזק שרות" מתן
 אחר טכני שינוי כל בו לעשות ולא, המכשיר של המקורית האנטנה את להחליף אסור. ג.

Système de téléphone mains libres* (modèles avec affichage audio)

א. נקודות הגישה תהיה מיועדת אך ורק כחיבור משתמש המצוי בתצרים מתוחמים (דוגמת בית, בית עסק, מתחם שדה תעופה, קמפוס אוניברסיטאי וכו')
 ב. לצורך גישה לאינטרנט, נקודת הגישה תקושר מחוץ לתצרים אך ורק אל בעל רשיון למתן שירותי גישה לאינטרנט (ISP, להלן-ספק אינטרנט). הקישור לספק אינטרנט יהיה אך ורק באמצעות קו ותקשורת נתונים המסופק בידי בעל רשיון למתן שירותי תקשורת
 ג. קישור נקודת הגישה מחוץ לתצרים לצורך תקשורת נתונים ייעשה באמצעות תשתיות של בעל רשיון מתאים.
 ד. לצורך שרות לצד ג' נדרש רשיון נוסף מאגף הנדסה ורשיון (משרד התקשורת).

Système de surveillance de l'angle mort (BSI)* /
Moniteur de véhicule en approche (CTM)*

א. השימוש במכשיר פטור מרשיון הפעלה אלחוטי,
 לא מוגן מהפרעות וללא הפרעה למערכות אחרות הפועלות כדין.
 ב. רק "בפעולת בזק" לשימוש עצמי של הלקוח בלבד, הציוד פטור מרשיון הפעלה אלחוטי.
 מתן "שרות בזק" לצד ג' מחייב רשיון מיוחד ממשרד התקשורת.
 ג. אסור להחליף את האנטנה המקורית של המכשיר, ולא לעשות בו כל שינוי טכני אחר.

Système de téléphone mains libres* (modèles avec audio couleur)

- 10.1 היבואן ידביק תווית על גוף המכשיר ותווית נוספת על גבי אריזה חיצונית, בהן יהיה רשום:
 א. מספר אישור אלחוטי של משרד התקשורת הוא 51-49855.
 ב. אסור להחליף את האנטנה המקורית של המכשיר, ולא לעשות בו כל שינוי טכני אחר.
- 10.2 לצורך שרות לצד ג' נדרש רשיון נוסף מאגף הנדסה ורשיון (משרד התקשורת).

Modèles destinés à Israël

Régulateur de vitesse adaptatif (ACC) avec maintien de distance de sécurité à basse vitesse (LSF)*
 Régulateur de vitesse adaptatif (ACC)*/Système de freinage automatique d'urgence (CMBS)

מדינת ישראל

משרד התחבורה
 אגף בכיר נהיגה וספקיות רישוי הרכב
 ת.ד. 29107, תל-אביב 61280

האישור ניתן לשם קיום תוראות
 פניו על יבוא והנעת התשלום 1978
 והאישור רק מטעמי ביטוח על המוצר ביום ליום במועד זה

לכבוד :
 מסיבת מוטורס בע"מ
 ת.ד. 879
 מ"מ ביק 51200
 סניף : 03-3779453

תקנה: "אישור והתאמת לכלי או התקנה" חסי 42566-51 למכשיר אלחוטי

נתקם במסגרת כלל בעלות האישור המלא על כלל החלקים המוגדרים בתקנות התחבורה ושימושם בטוחים לפי כלל דק, פתח הרכב, והתאמת המערכת הנתונה של המכשיר. כל שינוי או תיקון המכשיר לפני 1962 יחייב את המבקש להגיש בקשה להיתר תחילה. המבקש חייב להחזיר את המכשיר לרשות המבקשת לפני 1962. (1000) לטווח האישור של התקנה.

1. שם המוצר :
 יצרן : BOSCH
 דגם : MRRLV142
 שם היצרן : מ"מ
 חתימה : ארנסט
 תאריך : 20/05/2014

שם המוצר	החומר המוגדר (מ"מ)	המכשיר המוגדר	החומר המוגדר (מ"מ)	שם המוצר
76,000,0000	77,000,0000	0-80,0000	461,60	FMG_W

2. היצרן או המבקר על ידיו : מסיבת מוטורס בע"מ, אגף אישור וספקיות רישוי הרכב, תל-אביב.
 3. המכשיר חייב לפעול גם על המוצר, המוגדר בתקנות המערכת באישור זה.
 4. אישור זה אינו נותן מספקיות לרושט בעלות המכשיר היחיד, על המוצר, או מעמדו או על כלל המוצר, ויש להגיש בקשה לרישוי כל מוצר נוסף.
 5. פעולה המכשיר חייב מספקיות את החייבות בהתאם לתוראות מספקו של המוצר והתקנות או תנאים שהתקנה מספקת.
 6. כל מוצר המוגדר בתקנה חייב להיות המכשיר של היצרן.
 7. אין בבקשה אישור זה כדי למנוע את מספק האישור או לתמוך בו, במקרה של בעיות הפעלה יחדיו מוצר המוצר, כל רישוי, חלק, אישור או התקנה של כל מוצר.
 8. המכשיר אינו נותן שום הגנה מפני התקנת מוצר אחר.
 9. אין להשתמש בו כדי להעביר למוצרים אחרים תכונות המוצר או תכונות המערכת, ללא אישור מראש, ובכך מקבלים הספקות במסגרת האישור.
 10. הרכב המוגדר בתוראות האישור יחייב.

Mid range Radar sensor for vehicles (MRR)
 למי שהרישוי ידאב ויבדוק על אריות חשיגית של המוצר ידבק מדקדק בהן היה רשום עם האישור וכן :
 א. הרישוי המכשיר יתק על כסיס מעמיק המוצר משיפור הפעלה אלחוטי.
 ב. רק "בעמלה ביק" שיבשו עממו של המכשיר, המוצר מוצר מרשיון הפעלה אלחוטי.
 ג. שנת אריות ביק" לחד מ שיבוש רישוי הרישוי משיפור התקנתו.
 ג. אסוד המדקדק את התאמת המבקשת של המכשיר, ולא לעשות בו כל שינוי מבני אחר.

20/05/2014
 תאריך פתי האישור

נציג רישוי
 מסיבת מוטורס בע"מ תל-אביב 61280

אישור התאמת

Informations

EC Declaration of Conformity 

1. The undersigned, Mr. Ryoichi Hiraki, representing the manufacturers, herewith declares that the machinery described below fulfils all the relevant provisions of:

- The EC-directive 2006/42/EC on machinery

2. Description of the machinery

a) Generic denomination: Pantograph jack
b) Function: lifting motor vehicle

c) Model	d) Type
SNB	Honda Type-A
SJD	Honda Type-B
SZA	Honda Type-C
SAH	Honda Type-D
TPB	Honda Type-G
T5A	Honda Type-I
T2V	Honda Type-J
TNY	Honda Type-K

3. Manufacturer (1) : Honda Type-A/B/C/G/L/K
RIKENKAKI CO., LTD.
6-12 Chiyoda Sakado-ehi,
Saitama 350-0214
JAPAN

4. Manufacturer (2) : Honda Type-D/J
CHANGZHOU RIKENSEKO MACHINERY CO., LTD.
No. 5 Xinlin Road, Zhonglou Changzhou,
Jiangsu CHINA

5. Legal person authorised to compile the technical file :
Honda Motor Europe Ltd Belgian Branch
p/a Honda Motor Europe Ltd – Aalst Office
Wijngaardveld 1 (Noord V)
B-9300 Aalst (Belgium)

6. References to harmonized standards	7. Other standards or specifications
EN1494:2000+A1:2008	-

8. Done at: Saitama, Japan
9. Date: 1 December, 2009

Ryoichi Hiraki
Ryoichi Hiraki
President of RIKENKAKI CO., LTD.
President of CHANGZHOU RIKENSEIKO
MACHINERY CO., LTD.

Note: This declaration becomes invalid, if technical or operational modifications are introduced without the manufacturers consent.

<p>Deutsch (German) EG-Konformitätserklärung 1. Der Unterzeichner, Herr Ryoichi Hiraki, Vertreter der Hersteller, erklärt hiermit, das die unten beschriebenen Maschinen den relevanten Bestimmungen von folgender Richtlinie entsprechen: •EG-Richtlinie 2006/42/EC für Maschinen 2. Beschreibung der Maschine a) Allgemeine Bezeichnung : Scherenwagenheber b) Funktion : Anhebung des Kraftfahrzeugs c) Modell d) Typ 3. Hersteller (1) 4. Hersteller (2) 5. Juristische Person, die bevollmächtigt ist, die technische Datei zu erstellen 6. Bezug auf Standardübereinstimmungen 7. Andere Standards oder Spezifikationen 8. Ausgestellt in 9. Datum</p>	<p>Français (French) Déclaration de conformité CE 1. Le soussigné, M. Ryoichi Hiraki, représentant les fabricants, déclare par la présente que les machines décrites ci-dessous satisfont toutes les dispositions pertinentes de: •La Directive CE 2006/42/EC concernant les machines 2. Description des machines a) Dénomination générique : Cric pantographe b) Fonction : levage de véhicule à moteur c) Modèle d) Type 3. Fabricant (1) 4. Fabricant (2) 5. Personne morale habilitée à compiler le fichier technique 6. Références aux normes harmonisées 7. Autres normes ou spécifications 8. Fait à 9. Date</p>
<p>Nederland (Dutch) EG-conformiteitsverklaring 1. De ondergetekende, dhr. Ryoichi Hiraki, die de fabrikanten vertegenwoordigt, verklaart hierbij dat de hieronder beschreven machine voldoet aan alle relevante voorzieningen van: •De EG-richtlijn 2006/42/EG voor machines 2. Beschrijving van de machine a) Generieke benaming : Pantograafkrik b) Functie : Motorvoertuig opheffen c) Model d) Type 3. Fabrikant (1) 4. Fabrikant (2) 5. Rechtspersoon geautoriseerd voor de samenstelling van het technische dossier 6. Referentie geharmoniseerde normen 7. Andere normen of specificaties 8. Plaats 9. Datum</p>	<p>Dansk (Danish) EF-overensstemmelseserklæring 1. Undertegnede, hr. Ryoichi Hiraki, som repræsenterer producenterne, erklærer hermed, at de herunder beskrevne maskiner overholder alle de relevante bestemmelser i: •Maskindirektivet, EU-direktiv 2006/42/EF 2. Beskrivelse af maskinerne a) Generisk betegnelse : Saksedonkraft b) Funktion : til at løfte motorkøretøj c) Model d) Type 3. Producent (1) 4. Producent (2) 5. Juridisk person med bemyndigelse til at udarbejde den tekniske fil 6. Henvisninger til harmoniserede standarder 7. Andre standarder eller specifikationer 8. Sted 9. Dato</p>

<p>Italiano (Italian) Dichiarazione CE di Conformità 1. Il sottoscritto, Sig. Ryoichi Hiraki, rappresentante delle fabbriche, dichiara che il veicolo sotto riportato è conforme alle disposizioni pertinenti alla: •Direttiva 2006/42/CE relative agli autoveicoli 2. Descrizione della vettura a) Denominazione generica : Martinetto a pantografo b) Funzione : sollevamento veicolo a motore c) Modello d) Tipo 3. Fabbrica (1) 4. Fabbrica (2) 5. Legale autorizzato a costituire il fascicolo tecnico 6. Riferimento norme standard 7. Altre norme e specifiche 8. Eseguito a 9. Data</p>	<p>Ελληνικά (Greek) Δήλωση Συμμόρφωσης ΕΚ 1. Ο υπογεγραμμένος, κ. Ryoichi Hiraki, ως εκπρόσωπος των κατασκευαστών, δηλώνει δια του παρόντος ότι το μηχανήμα που περιγράφεται παρακάτω πληροί όλες τις σχετικές διατάξεις της: •Κοινοτικής Οδηγίας 2006/42/ΕΚ σχετικά με μηχανήματα 2. Περιγραφή του μηχανήματος α) Συνήθης ονομασία : Γόλυος αυτοκινήτου β) Λειτουργία : Ανύψωση μηχανοκίνητων οχημάτων γ) Μοντέλο δ) Τύπος 3. Κατασκευαστής (1) 4. Κατασκευαστής (2) 5. Νομικό πρόσωπο εξουσιοδοτημένο για τη σύνταξη του τεχνικού φακέλου 6. Αναφορές στα εναρμονισμένα πρότυπα 7. Άλλα πρότυπα ή προδιαγραφές 8. Συντάχθηκε στη 9. Ημερομηνία</p>	<p>Suomi / Suomen kieli (Finnish) EY Vaahtimustenmukaisuusvakuutus 1. Allekirjoittanut, Mr. Ryoichi Hiraki, valmistajan edustaja, vakuuttaa täten, että alla kuvattu laite täyttää kaikki seuraavissa säännöksissä annetut asianmukaiset velvoitteet: •Koneita koskeva EY-direktiivi 2006/42/EC 2. Laiteen kuvaus a) Yleisnimitys : Saksinosturi b) Käyttötarkoitus : moottoriajoneuvon nostaminen c) Malli d) Tyyppi 3. Valmistaja (1) 4. Valmistaja (2) 5. Tekniseen tiedoston kokoamisoon valtuutettu oikeushenkilö 6. Yhdenmukaistettujen standardien viitetiedot 7. Muut standardit tai tiedot 8. Paikka 9. Päiväys</p>	<p>Čeština (Czech) ES - Prohlášení o shodě 1. Niže podepsaný Ryoichi Hiraki jako zástupce výrobce, tímto prohlašuje, že uvedené strojní zařízení splňuje příslušné požadavky Směrnice evropské komise 2006/42/EC pro strojní zařízení. 2. Popis strojního zařízení a) Obecný název : nůžkový zvedák b) Funkce : zvedání motorových vozidel c) Model d) Typ 3. Výrobce (1) 4. Výrobce (2) 5. Právnícká osoba oprávněná k předložení technické dokumentace 6. Odkazy na harmonizované normy 7. Jiné normy nebo specifikace 8. Místo 9. Datum</p>
<p>Português (Portuguese) Declaração de Conformidade CE 1. O abaixo-assinado, Ryoichi Hiraki, representando os fabricantes através desta, declara que a maquinaria descrita abaixo cumpre todas as disposições referentes à: •Diretiva 2006/42/CE, sobre máquinas. 2. Descrição da maquinaria a) Denominação genérica : Macaco de tesoura b) Função : Elevação de veículo motor c) Modelo d) Tipo 3. Fabricante (1) 4. Fabricante (2) 5. Pessoa jurídica autorizada a compilar o processo técnico 6. Referências às normas harmonizadas 7. Outras normas ou especificações 8. Elaborado em 9. Data</p>	<p>Svenska (Swedish) EG-försäkran om överensstämmelse 1. Undertecknad representant för tillverkaren, Mr. Ryoichi Hiraki, försäkras härmed att den nedan beskrivna maskinutrustningen uppfyller alla tillämpliga bestämmelser i: •EU:s maskindirektiv 2006/42/EG 2. Beskrivning av maskinutrustningen a) Generisk benämning : Saxdomkraft b) Funktion : Lyft av motorfordon c) Modell d) Typ 3. Tillverkare (1) 4. Tillverkare (2) 5. Juridisk person behörig att sammanställa den tekniska dokumentationen 6. Hänvisningar till harmoniserade normer 7. Övriga normer eller specifikationer 8. Utfärdad i 9. Datum</p>	<p>Polski (Polish) Deklaracja zgodności WE 1. Niżej podpisany, Pan Ryoichi Hiraki, reprezentujący producentów, niniejszym oświadczam, że opisane poniżej urządzenie jest zgodne z wszystkimi stosownymi postanowieniami: •Dyrektywy maszynowej Wspólnoty Europejskiej 2006/42/WE 2. Opis urządzenia a) Nazwa ogólna : podnośnik nożycowy b) Przeznaczenie : podnoszenie pojazdów silnikowych c) Model d) Typ 3. Producent (1) 4. Producent (2) 5. Osoba prawna upoważniona do kompilacji dokumentacji technicznej 6. Odniesienie do zharmonizowanych norm 7. Inne normy lub specyfikacje 8. Sporządzono w 9. Data</p>	<p>Slovenčina (Slovak) ES vyhlásenie o zhode 1. Podpísaný Ryoichi Hiraki, zástupca výrobcov, týmto vyhlasuje, že nižšie opísané strojové zariadenie spĺňa všetky príslušné ustanovenia tejto smernice: •Smernica 2006/42/ES o strojových zariadeniach 2. Opis strojového zariadenia a) Generické určenie : pantografický zdvíhák b) Funkcia : zdvíhanie motorových vozidiel c) Model d) Typ 3. Výrobca (1) 4. Výrobca (2) 5. Autorizovaný zástupca schopný predložiť technickú dokumentáciu 6. Odkazy na harmonizované normy 7. Iné normy alebo požiadavky 8. Miesto 9. Dátum</p>

<p>Magyar (Hungarian) EK megfelelőségi nyilatkozat 1. Alulírott, Mr. Ryoichi Hiraki, a gyártók képviselőteben ezennel kijelenti, hogy az alább megnevezett gép teljesíti: •a gépekre vonatkozó 2006/42/EK irányelv összes vonatkozó előírását: 2. A gép leírása a) Általános megnevezés : olíós emelő b) Rendeltetés : gépkocsisemelő c) Modell d) Típus 3. Gyártó (1) 4. Gyártó (2) 5. A műszaki dokumentáció összeállítására meghatalmazott jogi személy 6. Harmonizált szabványhivatkozások 7. Egyéb szabványok vagy műszaki jellemzők 8. Kiállítás helye 9. Kiállítás dátuma</p>	<p>Eesti (Estonian) EU vastavajeldklaratsioon 1. Tootjate esindaja hr. Ryoichi Hiraki kinnitab käesolevaga, et allpool kirjeldatud seadmed vastavad järgmise õigusakti kõigile asjakohastele sätetele: •EU masinadirektiiv 2006/42/EU 2. Seadmed kirjeldus a) Üldnimetus : käärtungraud b) Funktsioon : mootorsõiduki töstmise mudel d) tüüp 3. Tootja (1) 4. Tootja (2) 5. Juriidiline isik, kes on volitatud koostama tehnilisi toimet 6. Viited harmoneeritud standarditele 7. Muud standardid ja spetsifikatsioonid 8. Koht 9. Kuupäev</p>
<p>Latviešu (Latvian) EK paziņojums par atbilstību 1. Zemāk parakstījis Ryoichi Hiraki, kas pārstāv ražotāju, ar šo paziņo, ka zemāk aprakstītā mašīna atbilst piemērojamām šīs direktīvas prasībām: •EK Mašīnu direktīva 2006/42/EK 2. Mašīnas apraksts a) VISPĀRĪGS APZĪMĒJUMS : Vītnes domkrats b) Funkcija : Spēkratu ceļšana c) Modelis d) Tips 3. Ražotājs (1) 4. Ražotājs (2) 5. Juridiskā persona, kas pilnvarota apkopot tehnisko failu 6. Atsauces uz harmonizētajiem standartiem 7. Citi standarti vai specifikācijas 8. Vieta 9. Laiks</p>	<p>Slovensčina (Slovenian) Izjava o skladnosti ES 1. Podpisani g. Ryoichi Hiraki, ki zastopa proizvajalca, s tem izjavlja, da naprava, ki je opisana spodaj, izpolnjuje vse relevantne določbe: •Direktive o napravah 2006/42/ES 2. Opis naprave a) Generično ime : Pantografski dvigalnik b) Funkcija : dvigovanje motornega vozila c) Model d) Tip 3. Proizvajalec (1) 4. Proizvajalec (2) 5. Pravna oseba, ki je upravičena do sestave tehnične dokumenta 6. Reference glede harmoniziranih standardov 7. Drugi standardi ali specifikacije 8. Ustvarjeno v/na 9. Datum</p>

<p>Български (Bulgarian) ЕС декларация за съответствие 1. Долуподписаният г-н Рюки Хираки, представялящ производителите, декларирам с настоящата, че машината описана по-долу напълно изпълнява всички съответни разпоредби на: •Европейската директивата 2006/42/EC за машиностроенето 2. Описание на машината a) Генерично наименование : Пантографен крик b) Функция : повдигане на моторни превозни средства c) Модел d) Тип 3. Производител (1) 4. Производител (2) 5. Юридическо лице упълномощено да състави техническия файл 6. Препратки към хармонизирани стандарти 7. Други стандарти или спецификации 8. Изготвено в 9. Дата</p>	<p>Român (Romanian) Declarație de conformitate CE 1. Subsemnatul Ryoichi Hiraki, reprezentant al producătorilor, declar prin prezenta că utilajul descris mai jos respectă toate prevederile relevante ale: •Directivei CE 2006/42/CE referitoare la mașini 2. Descrierea utilajului a) Denumire generică : Cric tip pantograf b) Funcție : ridicarea vehiculelor cu motor c) Model d) Tip 3. Producător (1) 4. Producător (2) 5. Persoana juridică autorizată să redacteze fișierul tehnic 6. Trimiteri la standarde armonizate 7. Alte standarde sau specificații 8. Întocmită în 9. Data</p>
<p>Türk (Turkish) AT Uygunluk Beyanı 1. Aşağıda imzası bulunan Sn. Ryoichi Hiraki, imalâtçılan temsilen, tarif edilen makinelerin aşağıda adı geçen yönetmeligin ilgili hükümlerine uygun olduğunu beyan eder: •AT makine direktifi 2006/42/EC 2. Makinelerin tanımı a) Jenerik adı : Pantograf krikö b) İşlevi : motorlu taşıtılan kaldırma c) Model d) Tür 3. İmalâtçı (1) 4. İmalâtçı (2) 5. Teknik dosyayı düzenleme yetkilii tüzel kiři 6. Uyumlulařtılmıř standartlara atfılar 7. Diđer standartlar ya da řartnameler 8. Düzenlendiđi yer 9. Tarihi</p>	<p>Íslenska (Icelandic) EB-samræmisýrfrýsing 1. Undirritaður, herra Ryoichi Hiraki, fulltrúi framleiðanda, lýsir yfir að vélbúnaðinum, sem lýst er hér að neðan, uppfyllir öll viðeigandi ákvæði: •EB-tilskipunarrinnar 2006/42/EC um vélbúnað 2. Lýsing á vélbúnaðinum a) Almenn heiti : Tviarma tjakkur b) Hlutverk : að lyfta vélknúnum okutækjum c) Gerð d) Tegund 3. Framleiðandi (1) 4. Framleiðandi (2) 5. Lögaðili sem hefur heimild að taka saman tækniskjal 6. Tilvísanir í samþætta staðla 7. Aðrir staðlar eða tæknisýningar 8. Staður 9. Dagsetning</p>

<p>Español (Spanish) Declaración de Conformidad CE</p> <p>1. El abajo firmante, Sr. Ryoichi Hiraki, en representación de los fabricantes, por la presente declara que la maquinaria descrita a continuación cumple con las disposiciones aplicables de:</p> <p>•La directiva 2006/42/CE relativa a maquinarias</p> <p>2. Descripción de la maquinaria</p> <p>a) Denominación genérica : Gato pantográfico</p> <p>b) Función : Elevación de vehículo automotor</p> <p>c) Modelo d) Tipo</p> <p>3. Fabricante (1)</p> <p>4. Fabricante (2)</p> <p>5. Persona jurídica autorizada para recopilar el archivo técnico</p> <p>6. Referencias de normas armonizadas</p> <p>7. Otras normas o especificaciones</p> <p>8. Elaborada en 9. Fecha</p>	<p>Norsk (Norwegian) EF-samsvarserklæring</p> <p>1. Undertegnede, Ryoichi Hiraki, som representere produsentene, erklærer herved at maskinen beskrevet nedenfor oppfyller alle relevante bestemmelser i:</p> <p>•EU-maskindirektiv 2006/42/EU</p> <p>2. Beskrivelse av maskineriet</p> <p>a) Generisk betegnelsel : Pantografjekk (biljekk)</p> <p>b) Funksjon : løfting av motorkjøretøyer</p> <p>c) Modell d) Type</p> <p>3. Produsent(1)</p> <p>4. Produsent(2)</p> <p>5. Juridisk person med fullmakt til å utarbeide der tekniske dokumentasjonen</p> <p>6. Henvisninger til harmoniserte standarder</p> <p>7. Andre standarder eller spesifikasjoner</p> <p>8. Utarbeidet i 9. Dato</p>
<p>Lietuvių kalba (Lithuanian) EB atitikties deklaracija</p> <p>1. Toliau pasirašęs gamintojų atstovas Ryoichi Hiraki deklaruoja, kad toliau aprašytoji įranga atitinka visas atitinkamas nuostatas, išdėstytas:</p> <p>•EB Direktyvoje 2006/42/EB dėl mašinų</p> <p>2. Įrangos aprašymas</p> <p>a) Bendras pavadinimas : pantografo kėliklis</p> <p>b) Funkcija : motorinės transporto priemonės kėlimas</p> <p>c) Modelis d) Tipas</p> <p>3. Gamintojas (1)</p> <p>4. Gamintojas (2)</p> <p>5. Juridinis asmuo, įgaliotas sudaryti techninę bylą</p> <p>6. Nuoroda į lygiavertčius standartus</p> <p>7. Kiti standartai arba specifikacijos</p> <p>8. Atlikta 9. Data</p>	<p>Hrvatski (Croatian) Izjava o sukladnosti EK</p> <p>1. Ja, dolje potpisani Ryoichi Hiraki, predstavnik proizvođača, ovime izjavljujem da su strojevi opisani u nastavku sukladni s bitnim odredbama:</p> <p>•Direktive 2006/42/EZ Europskog parlamenta i vijeća o strojevima</p> <p>2. Opis stroja</p> <p>a) Generički raziv : pantografska dizalica</p> <p>b) Funkcija : podizanje motornog vozila</p> <p>c) Model d) Tip</p> <p>3. Proizvođač (1)</p> <p>4. Proizvođač (2)</p> <p>5. Pravna osoba ovlaštena za sastavljanje tehničke dokumentacije</p> <p>6. Upućivanje na usklađene norme</p> <p>7. Ostale norme ili specifikacije</p> <p>8. Mjesto 9. Datum</p>

A

ABS (Système antiblocage des roues)	585
ACC (régulateur de vitesse adaptatif)	534
Accessoires et modifications	680
Accoudoir	229
Additifs, huile moteur	632
Affichage de la température extérieure	153
Aha™	336
Airbag latéral rideau	64
Airbags	55
airbag latéral	62
airbag latéral rideau	64
airbags avant (SRS)	57
après une collision	58
capteurs	55
enregistreurs de données	1
entretien des airbags	67
témoin	66, 104
témoin de désactivation de l'airbag passager	67
Airbags avant (SRS)	57
Airbags latéraux	62
Airbags SRS (Airbags)	57
Ampoules halogènes	642, 644
Ancrage supérieur	51
Ancrages	243
Ancrages inférieurs	83
Android Auto	355
Appareils émettant des ondes radio	746
Apple CarPlay	352
Applications embarquées	344

Appoint

huile moteur	634
lave-glace	639
liquide de refroidissement	635
Appuie-têtes avant	224
Arrêt	598
Arrêt au ralenti automatique	
bouton OFF	489, 495
Arrêt automatique au ralenti	488, 494

B

Bagages (limite de charge)	459
Batterie	665
démarrage de secours	711
maintenance (contrôle de la batterie)	665
maintenance (remplacement)	667, 670
témoin du système de charge	102, 717
Batterie déchargée	711
Blocage de frein automatique	582
témoin	582
Bluetooth® Audio	290, 340
Boîte à gants	232
Boîte de vitesses	475, 484
automatique	28, 475
manuelle	484
Boîte de vitesses automatique	474
déplacement indésirable du véhicule	474
passage des rapports	475
rétrogradage	474
utilisation du bouton de changement de vitesses	28, 477

Bouchon de réservoir

de carburant	31, 612, 613
Bougies d'allumage	740
Bouton de changement de vitesses	28, 475
Bouton de sélection	28, 475
utilisation	28, 477
Bouton de sélection (audio)	268
Bouton des feux de détresse	4, 5
Bouton Trip	151

C

Cache du compartiment à bagages	244
Caméra arrière multi vues	609
Caméra du capteur avant	516
Capteur de température	153, 260
Capteurs à ultrasons	187
Carburant	611
autonomie	152
économie de carburant	
et émissions de CO ₂	614
économie de carburant instantanée	152
jauge	149
plein	611
recommandation	611
témoin de niveau de carburant bas	103
Carburant spécifié	611
Câble adaptateur USB	262
Ceintures de sécurité	44
bouclage	50
contrôle	53
dispositif de rappel	47
femmes enceintes	52

installation d'un système de retenue pour enfant avec une ceinture de sécurité ventrale/thoracique	87	filtre à poussière et à pollen	673
réglage de l'ancrage supérieur.....	51	mode recyclage/air frais	256
témoin d'avertissement	47, 102	Commande d'intensité lumineuse (tableau de bord)	215
Charge de la batterie faible	717	Commande de luminosité	215
Chargeur sans fil	238	bouton	215
Chauffages	246	Commandes	167
Chauffages de siège avant	246	Commandes audio à distance	266
Clé de boulon de roue (poignée de cric)	691	Commutateurs (autour du volant) ... 4, 5, 6,	195
Clés	170	Compartiment de console	233
étiquette de numéro	172	Compteur de vitesse	149
la porte arrière ne s'ouvre pas	181	Compteurs, jauges	149
ne tournent pas.....	35	Conduite	
télécommande	176	boîte de vitesses automatique.....	474
types et fonctions.....	170	démarrage du moteur	465, 469
Clés USB	287, 337, 361	freinage.....	579
Clignotants	200	passage des rapports	475, 484
témoins (tableau de bord)	109	régulateur de vitesse.....	501
Climatisation (circuit de chauffage et de refroidissement)		Connectivité smartphone	345
filtre à poussière et à pollen.....	673	Connexion Wi-Fi	349
Climatisation (système de chauffage)		Contacteur d'allumage	195
dégivrage du pare-brise et des vitres.....	250	Contrôle de sécurité	43
utilisation du chauffage automatique	248	Contrôle électronique	
Climatisation (système de commande de climatisation)		de trajectoire (VSA)	568
capteurs	260	commutateur de désactivation.....	569
dégivrage du pare-brise et des vitres.....	257	indicateur de système	105
utilisation de la climatisation automatique... 253		témoin de désactivation.....	105
Climatisation (système de commande de la climatisation)	253	Crevaision (pneumatique)	686
changement du mode.....	256	Cric (clé de boulon de roue)	691
		Crochet à bagages	243

D

DAB	281, 326
Danger des gaz d'échappement (monoxyde de carbone)	94
Description du contenu de la déclaration de conformité CE	749
Dégivrage du pare-brise et des vitres	257
Démarrage de secours	711
Démarrage du moteur	465, 469
bip sonore de commutateur du moteur.....	195
démarrage de secours.....	711
ne démarre pas.....	707
Dépannage	683
bruit au freinage.....	37
crevaision/pneu crevé.....	686
fusible grillé	726
la pédale de frein vibre.....	35
la porte arrière ne s'ouvre pas.....	36
le bip sonore retentit à l'ouverture d'une porte.....	36
le moteur ne démarre pas	707
remorquage d'urgence	734
surchauffe	714
témoins d'avertissement	98
Déplacement indésirable du véhicule (boîte de vitesses automatique)	474
Déverrouillage des portes	173
Déverrouillage des portes avant de l'intérieur	180
Diesel	31, 611
Direction	455
Dispositif de retenue pour enfant	71

dispositif de retenue pour bébés	73	contrôle et remplacement des balais d'essuie-glace	654	commandes de contrôle de température	322
dispositif de retenue pour enfant dos à la route	73	Etiquette de certification	744	commandes de recherche de musique	322
dispositif de retenue pour petits enfants	75	Etiquette de numéro de clé	172	commandes du téléphone	321
enfants de grande taille	91	Etiquettes d'avertissement	95	commandes générales	322
sélection d'un dispositif de retenue pour enfant	76	Etiquettes de sécurité	95	commandes utiles	321
sièges rehausseurs	92	F		écran du portail vocal	320
utilisation d'une sangle supérieure	89	Femmes enceintes	52	reconnaissance vocale	319
E		Feu antibrouillard arrière	204	Fonctionnement du mode séquentiel	482
Eclairage	201, 642	témoin	109	Fonctions	261
commutateurs d'éclairage	201	Feu antibrouillard avant	204	Fonctions personnalisées	156, 366
intérieur	230	témoin	109	Fond d'écran	271, 303
Eclairage automatique	202	Feux		Frein à pied	581
Eclairage intérieur	230	automatiques	202	Frein de stationnement	579
Economie de carburant et émissions		clignotants	200	Fusibles	726
de CO ₂	614	feux antibrouillard	204	contrôle et remplacement	733
Economie moyenne carburant	152	feux de jour	207	emplacements	726
Ecran audio/informations	269, 294	remplacement d'ampoules	642	H	
Entretien extérieur (nettoyage)	677	témoin de feux allumés	109	HandsFreeLink® (HFL)	
Essence	31, 611	témoin de feux de route	109	affichage des messages	451
économie de carburant et émissions		Feux de jour	207	modification phonétique répertoire	441
de CO ₂	614	Feux de route automatiques	208	pour configurer les options de message de texte/e-mail	435
économie de carburant instantanée	152	témoin de feux de route automatiques	108	réception de message texte/e-mail	449
informations	611	Filtre		sélection d'un compte de messagerie	450
jauge	149	poussière et pollen	673	Hayon	182
plein de carburant	611	Filtre à particules diesel (FAP)	640	ampoule	653
témoin de niveau de carburant bas	103	Filtre à poussière et à pollen	673	levier de déverrouillage	737
Essuie-glaces et lave-glaces	211	Fonctionnement de la commande		ouverture impossible	737
arrière	213	par la voix	319	Heure (réglage)	168
avant	211	commandes audio	321	HFT (système de téléphone	
		commandes à l'écran	322	mains libres)	403, 424

Horloge	168
Huile moteur	632
appoint	634
huile moteur recommandée	632
témoin de niveau d'huile bas	724
témoin de pression d'huile faible	99, 717
vérification du niveau	633

I

Indicateur	
rétrogradation	101
Indicateur de montée/descente	
des rapports	101, 483, 485
Indicateur de rapport	477
Indicateurs	
montée de rapport	101
Indicateurs d'usure (pneumatique)	660
Indicateurs de direction (clignotants)	200
Intensité	
rétrovisueur	218
Interface d'information du conducteur	150
iPod	284, 329

J

Jauge de niveau (huile moteur)	633
Jauges	149

K

Kit de réparation provisoire (TRK)	695
---	-----

L

Langue (HFT)	404, 426
Lave-glaces	211
appoint/remplissage	639
commutateur	211
Lave-phares	214
Lecteurs de carte	231
Lecture audio Bluetooth®	290, 340
Levier de vitesses	484
Licences à code source libre	365
Limites de charge	459
Limiteur de vitesse intelligent	509
Limiteur de vitesse réglable	505
Liquide de refroidissement moteur	635
appoint dans le radiateur	636
appoint dans le réservoir de réserve	635
surchauffe	714
Liquides	
boîte de vitesses manuelle	637
lave-glace	639
liquide de refroidissement moteur	635
Liquides	
frein/embrayage	638

M

Maintenance	615
batterie	665
commande de la climatisation	672
huile	633
liquide de refroidissement	635
liquide de transmission	637

nettoyage	675
pneumatiques	659
précautions	616
programme	624
radiateur	636
remplacement d'ampoules	642
sécurité	617
sous le capot	629
système de rappel d'entretien	619
télécommande	670

Maintenance

liquide de frein/d'embrayage	638
Message de sécurité	0
Messages d'avertissement et d'information	123
Miroirs de courtoisie	9
Mise à zéro d'un totaliseur partiel	152
Mode ECON	487
Mode Lavage voiture	479
Mode séquentiel	481
Modifications (et accessoires)	680
Moniteur de véhicule en approche	604
Monoxyde de carbone	94
Moteur	744
bip sonore de commutateur	195
démarrage	465, 469
démarrage de secours	711
huile	632
liquide de refroidissement	635
MP3	287, 337

N

Nettoyage de l'extérieur	677
Nettoyage de l'habitacle	675
Numéro	744
Numéros d'identification	744
identification du véhicule	744
moteur et boîte de vitesses	744

O

Odomètre	151
Outils	684
Ouverture	
hayon	737
Ouverture/fermeture	
capot	630
toit ouvrant	193
vitres électriques	189
Ouverture/fermeture du hayon	182

P

Palettes de changement de vitesses (mode séquentiel)	482
Pare-brise	211
balais d'essuie-glace	654
dégivrage/désembuage	257
essuie-glaces et lave-glaces	211
liquide lave-glace	639
nettoyage	678
Passage des rapports (boîte de vitesses)	475, 484

Phares	201
dispositif de réglage	206
faisceau	642
fonctionnement	201
fonctionnement automatique	202
lave-phares	214
variation d'intensité lumineuse	201, 207
Plein de carburant	
essence	611, 740
Pneu crevé	686
Pneumatiques	659
chaînes	663
contrôle et maintenance	659
crevaison (pneu crevé)	686
indicateurs d'usure	660
inspection	659
kit de réparation provisoire (TRK)	695
neige	663
permutation	662
pression d'air	742
roue de secours	686, 742
Pneumatiques hiver	663
chaînes	663
Pneumatiques usés	659
Poids maximal admissible	459
Port HDMI™	265
Port(s) USB	263
Porte-gobelets	235
Porte-manteau	241
Portes	170
clés	170
témoin d'ouverture de porte	43

verrouillage/déverrouillage des portes de l'extérieur	173
verrouillage/déverrouillage des portes de l'intérieur	180
Positions de changement de vitesses	
boîte de vitesses automatique	475
Positions du levier de vitesses	
boîte de vitesses manuelle	484
Pression d'air	742
Précautions au cours de la conduite	472
pluie	474
Prise d'alimentation des accessoires	237

R

Rabattre les sièges arrière	228
Radiateur	636
Radio AM/FM	275, 323
Ravitaillement	
jauge de carburant	149
témoin de niveau de carburant bas	103
Remorquage du véhicule	
urgence	734
Remplacement	
ampoules	642
batterie	667, 670
caoutchouc des balais d'essuie-glace ...	654, 657
fusibles	726
pneumatiques	686
Remplacement d'ampoules	642
clignotants arrière	649
clignotants avant	646
clignotants latéraux/feux de détresse	648

éclairage de la boîte à gants	652	Régulateur de vitesse adaptatif (ACC) avec maintien de distance de sécurité à basse vitesse (LSF)	518	Sièges avant	221
éclairage de plaque d'immatriculation arrière	650	Réinitialisation de la valeur par défaut de tous les réglages	402	réglage	221, 222
éclairage du compartiment à bagages	653	Rétrogradage (boîte de vitesses automatique)	474	Sièges rehausseurs (pour enfants)	92
éclairage intérieur	652	Rétroviseur intérieur	218	Signal de freinage d'urgence	587
feu de recul	649	Rétroviseurs	218, 219	Siri Eyes Free	351
feux antibrouillard avant	644	extérieurs	219	Song By Voice™ (SBV)	332
feux arrière	650	porte	219	Spécifications	740
feux arrière et feu antibrouillard arrière	650	réglage	218	Spécifications des ampoules	741
feux de gabarit latéraux	647	rétroviseur intérieur	218	Super-verrouillage	188
feux de jour	648	Rétroviseurs chauffants	216	Surchauffe	714
feux stop	649	Roue de secours	686, 742	Symbole de niveau d'huile bas	724
lecteur de carte	651	Roue galette	686, 742	Symbole PGM-FI	725
miroirs de courtoisie	652	S		Système antiblocage des roues (ABS)	585
phares	642	Sécurité de conduite	39	témoin	103
plafonnier	652	Sécurité des enfants	71	Système audio	262
troisième feu stop	650	Sécurité enfants		clés USB	361
Réglage		verrouillage de porte avec		code de sécurité	265
accouder	229	sécurité enfants	181	commande à distance	266
appui-têtes avant	224	Sélection d'un dispositif de retenue		configuration de l'affichage	274, 317
phares	206	pour enfant	76	écran Audio/Informations	269, 294
rétroviseurs	218	Sièges	221	écran d'accueil	305
sièges arrière	228	chauffage de siège arrière	247	fermeture d'application	315
sièges avant	221, 222	chauffages de siège avant	246	informations générales	361
température	153	réglage	221	iPod	284, 329
volant	217	sièges arrière	228	limites de fonctionnement manuel	318
Réglage affichage	274, 317	sièges avant	221	MP3/WMA/AAC	287, 337
Réglage de l'horloge	168	Sièges arrière (rabattage)	228	menu Personnaliser	314
Réglage du son	273, 316			messages d'erreur	359
Réglementation	746			modification de l'interface de l'écran	313
Régulateur de vitesse	501			modification de la disposition des icônes de l'écran d'accueil	299
Régulateur de vitesse adaptatif (ACC)	117, 534			personnalisation du compteur	299
				périphériques recommandés	361, 362

port HDMI™	265	changement de mode	253	Système de retenue supplémentaire (SRS)	57
port(s) USB	263	dégivrage du pare-brise et des vitres	257	Système de sécurité	185
protection antivol	265	filtre à poussière et à pollen	673	témoin d'alarme du système de sécurité	111
réactivation	265	mode recyclage/air frais	256	témoin du système d'immobilisation	110
réglage du fond d'écran	271, 303	utilisation de la commande automatique		Système de soulèvement automatique	
réglage du son	273, 316	de la climatisation	253	du capot	68
sélection d'une source audio	318	Système de détection du changement		entretien du système de soulèvement	
zone d'état	312	de voie (RDM)	549	automatique du capot	70
Système d'alerte de crevaison		activation et désactivation	551	Système de surveillance de l'angle mort	571
initialisation	575	Système de direction assistée		Système de téléphone mains libres	
Système d'alerte de dégonflage		électrique (EPS)	721	affichage des messages	451
témoin	107	témoin	106, 721	réception de message texte/e-mail	449
Système d'amortissement adaptatif	500	Système de données		Système de téléphone	
Système d'assistance au maintien dans		radiodiffusées (RDS)	276, 325	mains libres (HFT)	403, 424
la voie de circulation (LKAS)	561	Système de freinage	579	importation automatique du répertoire	
Système d'assistance aux manœuvres	570	blocage de frein automatique	582	d'un téléphone portable et de l'historique	
Système d'immobilisation	185	frein à pied	581	des appels	417, 437
Système d'alerte de dégonflage	574	frein de stationnement	579	limites du fonctionnement manuel	426
Système d'amortissement adaptatif		système antiblocage des roues (ABS)	585	modification phonétique répertoire	441
touche	500	système d'assistance au freinage	586	numéro abrégé	418, 438
Système d'immobilisation		témoin	98	options pendant un appel	423, 448
témoin	110	Système de freinage automatique		passer un appel	420, 445
Système de capteurs de stationnement	600	d'urgence™ (CMBS™)	588	pour configurer les options de message	
Système de chauffage	248	Système de freinage		de texte/e-mail	435
chauffage	248	liquide	638	réglage tél.	409, 432
dégivrage du pare-brise et des vitres	250	Système de rappel d'entretien	619	recevoir un appel	422, 448
filtre à poussière et à pollen	673	Système de reconnaissance des		sélection d'un compte de messagerie	450
Système de climatisation		panneaux de signalisation	554	sonnerie	415, 436
(système de chauffage)		petites icônes activé et Petites icônes arrêt ...	560	touches HFT	403, 405, 424, 427
capteurs	252	Système de retenue pour enfant		Système de téléphonie mains libres (HFT)	
Système de commande de		installation d'un dispositif de retenue		affichage d'état HFT	404, 426
la climatisation	253	pour enfant avec une ceinture de sécurité		Système Eco Assist	11
capteurs	260	ventrale/thoracique	87		

Système EPS (direction assistée électrique).....	106, 721
Système RDS (Radio Data System).....	276, 325

T

Tableau de bord.....	97
commande d'intensité lumineuse.....	215
Tableau de spécifications du lubrifiant.....	741
Tachymètre.....	149
Température	
affichage de la température extérieure.....	153
Temps écoulé.....	152
Télécommande.....	176
Témoin	
système d'amortissement adaptatif.....	106
Témoin d'arrêt automatique au ralenti (vert).....	112
Témoin d'avertissement allumé/clignotant.....	717
Témoin de désactivation de l'airbag passager.....	67
Témoin de dysfonctionnement.....	99, 718
Témoin de feux de route.....	109
Témoin de frein de stationnement et de système de freinage.....	98
Témoin de frein de stationnement et de système de freinage (orange).....	100
Témoin de message système.....	108
Témoin de niveau de carburant bas.....	103
Témoin de pression d'huile faible.....	717

Témoin de vitesse réglée du régulateur de vitesse adaptatif (ACC) et du limiteur de vitesse intelligent.....	113
Témoin du limiteur de vitesse intelligent ...	113
Témoin du système d'amortissement adaptatif.....	106
Témoin du système d'arrêt automatique au ralenti (orange).....	112
Témoin du système de charge.....	102, 717
Témoin du système de surveillance de l'angle mort (BSI).....	122
Témoins.....	98
ABS (système antiblocage des roues).....	103
airbag avant côté passager	
activé/désactivé.....	104
alarme du système de sécurité.....	111
arrêt au ralenti automatique (vert).....	112
blocage de frein automatique.....	582
bougies de préchauffage.....	106
clignotants et feux de détresse.....	109
désactivation du VSA.....	105, 569
détection du changement de voie.....	114, 116
EPS (système de direction assistée électrique).....	106
feu antibrouillard arrière.....	109
feu antibrouillard avant.....	109
feux allumés.....	109
feux de route.....	109
feux de route automatiques.....	108
frein de stationnement et système de freinage.....	98
frein de stationnement et système de freinage (orange).....	100

limiteur de vitesse.....	113
limiteur de vitesse réglable.....	113
message système.....	108
mode ECON.....	111
niveau de carburant bas.....	103
pression d'huile faible.....	99
rappel de ceinture de sécurité.....	102
rapport engagé.....	101
régulateur de vitesse.....	501, 502
régulateur de vitesse adaptatif (ACC) avec maintien de distance de sécurité à basse vitesse (LSF) (vert)/régulateur de vitesse adaptatif (ACC) (orange).....	117
régulateur de vitesse adaptatif (ACC) avec maintien de distance de sécurité à basse vitesse (LSF) (vert)/régulateur de vitesse adaptatif (ACC) (vert).....	117
système d'arrêt automatique au ralenti (orange).....	112
système d'assistance au maintien dans la voie de circulation (LKAS).....	118, 563
système d'avertissement de perte de pression/de basse pression des pneus.....	107
système d'immobilisation.....	110
système de charge.....	102
système de freinage automatique d'urgence™ (CMBS™).....	119, 121
système de retenue supplémentaire.....	104
système de surveillance de l'angle mort.....	122
système de transmission.....	101
système VSA (contrôle électronique de trajectoire).....	105
témoin de dysfonctionnement.....	99

témoin M (mode séquentiel)/rapport	
du mode séquentiel	101
vitesse réglée du régulateur de vitesse adaptatif (ACC) et du limiteur de vitesse intelligent...	113
Témoins de doublage	201
Témoins	
régulateur de vitesse adaptatif (ACC)	
avec maintien de distance de sécurité	
à basse vitesse (LSF)	518
Toit ouvrant	193
Totaliseur partiel	151
Touche Affichage/Information	150, 294
Touche Désembueur arrière/Rétroviseur chauffant	216
Touche ENGINE START/STOP	196
Touche marche/arrêt	196
TRK (kit de réparation provisoire)	695
TRK Honda	695
Traction d'une remorque	460
Traction d'une remorque	
équipements et accessoires.....	462
limites de charge	460
Transmission	
indicateur de rapport	477
liquide	637
mode séquentiel	481
Transmission automatique	
liquide	637, 741
Transport de bagages	457, 459
Trappe à carburant	31, 612

U

Urgence	734
----------------------	-----

V

Variation d'intensité lumineuse

phares	201
Verrouillage/Déverrouillage	170
avec une clé.....	178
clés	170
de l'extérieur.....	173
de l'intérieur	180
verrouillage de porte avec sécurité enfants...	181
Viscosité (huile)	632, 741
Vitesse moyenne	152
Vitres (entretien)	678
Vitres (ouverture et fermeture)	189
Volant	217
réglage	217
VSA (contrôle électronique de trajectoire)	568

W

Watts	741
WMA	287, 337

